

Suelo con envoltante

MI2-56F4DN1 / MI2-71F4DN1

FICHA PRODUCTO

RM12D/BGEF
Control recomendado

 Producto certificado por: **CE**

CARACTERÍSTICAS

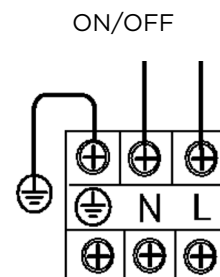
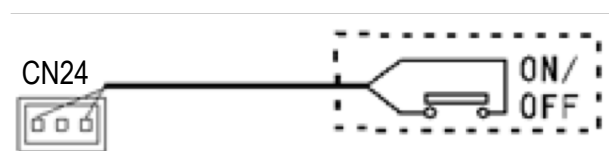
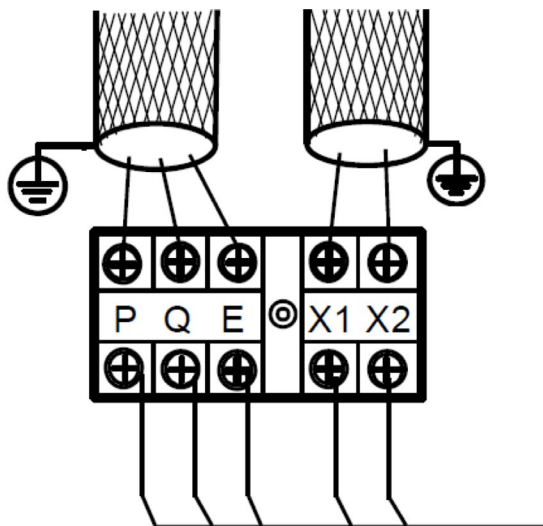

Modelo	MI2-56F4DN1	MI2-71F4DN1
Capacidad frigorífica	5,60 kW	7,10 kW
Capacidad calorífica	6,30 kW	8 kW
Consumo calor	88 W	110 W
Caudal de aire	830/970/1.150 m ³ /h	870/1.100/1.380 m ³ /h
Presión sonora	31/35/41 dB(A)	33/39/44 dB(A)
Diámetro tuberías	Ø3/8" / Ø5/8"	Ø3/8" / Ø5/8"
Diámetro desagüe	Ø16 mm	Ø16 mm
Alimentación	220-240 V / 1 / 50 Hz	
Intensidad máx.	15 A	15 A
Cable de interconexión	3x2,50 mm ²	3x2,50 mm ²
Bus interconexión apantallado	3x0,75 mm ²	3x0,75 mm ²

ESQUEMA CONEXIONES

Regleta alimentación eléctrica

NOTAS:
 (1) Los datos y especificaciones presentes en esta ficha pueden variar sin previo aviso.
 (2) Las imágenes de esta ficha son de carácter orientativo, pudiendo ser diferentes a la máquina final.

DIMENSIONES Y PESO

Modelo	MI2-56F4DN1	MI2-71F4DN1
		
Peso	30,50 kg	30,50 kg

INSTALACIÓN

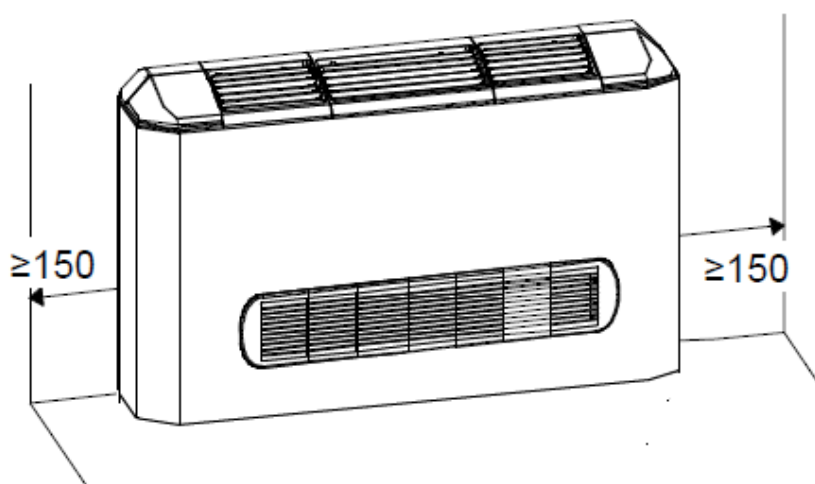

Suelo sin envoltante

MI2-56F4DN1 / MI2-71F4DN1

FICHA PRODUCTO

RM12D/BGEF
Control recomendado

 Producto certificado por: **CE**

CARACTERÍSTICAS

Modelo	MI2-56F4DN1	MI2-71F4DN1
Capacidad frigorífica	5,60 kW	7,10 kW
Capacidad calorífica	6,30 kW	8 kW
Consumo calor	88 W	110 W
Caudal de aire	830/970/1.150 m ³ /h	870/1.100/1.380 m ³ /h
Presión sonora	31/35/41 dB(A)	33/39/44 dB(A)
Diámetro tuberías	Ø3/8" / Ø5/8"	Ø3/8" / Ø5/8"
Diámetro desagüe	Ø16 mm	Ø16 mm
Alimentación	220-240 V / 1 / 50 Hz	
Intensidad máx.	15 A	15 A
Cable de interconexión	3x2,50 mm ²	3x2,50 mm ²
Bus interconexión apantallado	3x0,75 mm ²	3x0,75 mm ²

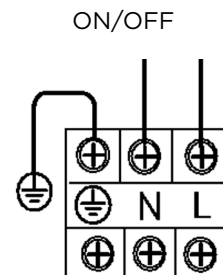
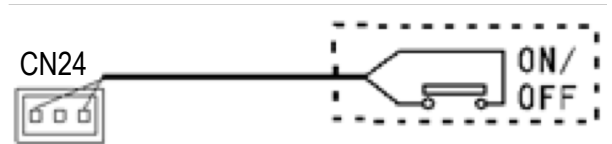
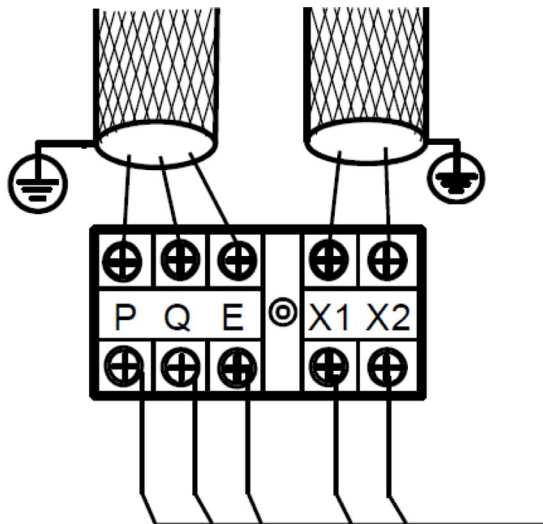
ESQUEMA CONEXIONES

Regleta alimentación eléctrica

NOTAS:
 (1) Los datos y especificaciones presentes en esta ficha pueden variar sin previo aviso.
 (2) Las imágenes de esta ficha son de carácter orientativo, pudiendo ser diferentes a la máquina final.

DIMENSIONES Y PESO

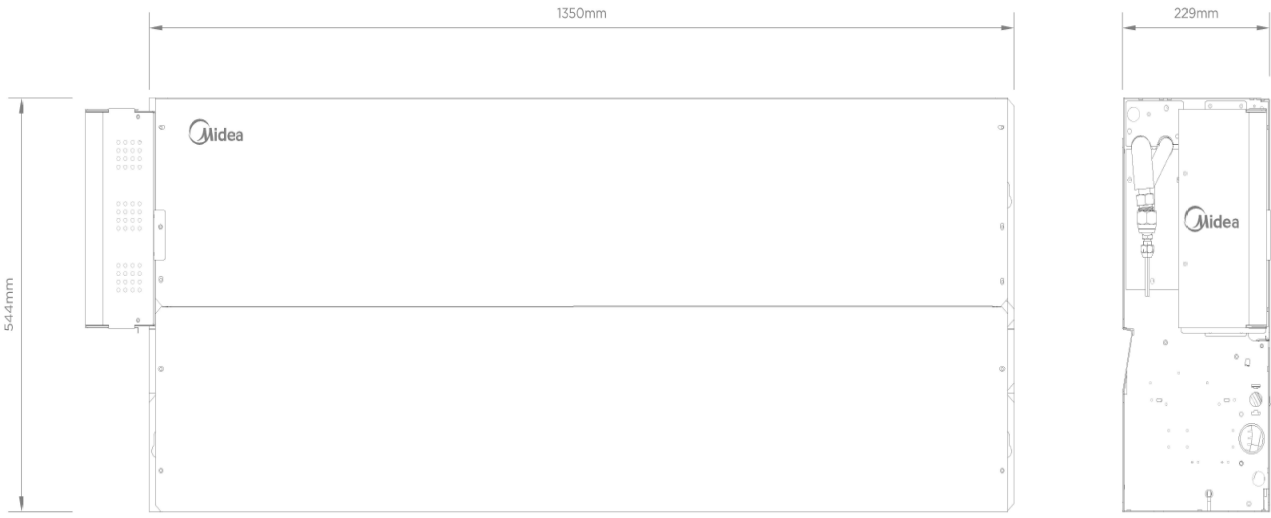
Modelo	MI2-56F4DN1	MI2-71F4DN1
		
Peso	30,50 kg	30,50 kg

INSTALACIÓN

