



**Modelo: MB20CO6065MMAGJ
MB20CO6065MMASJ**

Horno de integración

MANUAL DE INSTRUCCIONES

GUARDE ESTAS INSTRUCCIONES CUIDADOSAMENTE

**Lea estas instrucciones cuidadosamente antes de usar el horno y guárdelo cuidadosamente.
Si sigue las instrucciones, su horno le proporcionará muchos años de buen servicio.**

Reconocimiento

Gracias por comprar nuestro producto. Esperamos que disfrute de las muchas características y beneficios que proporciona. Antes de usar este producto, lea atentamente este manual de instrucciones completo. Guarde este manual en un lugar seguro para futuras referencias. Asegúrese de que las personas que usan el producto están familiarizados con estas instrucciones también.

Advertencia

- Cuando el horno se enciende por primera vez, puede desprender un olor desagradable. Esto se debe al agente de unión utilizado para los paneles aislantes dentro del horno. Por favor, encienda el horno vacío con la función de cocción convencional, 250º C, 90 minutos para limpiar las impurezas del aceite dentro de la cavidad.
- Durante el primer uso, es completamente normal que haya un ligero humo y olores. Si ocurre, simplemente tienes que esperar a que el olor se despeje antes de poner los alimentos en el horno.
- Por favor utilizar el producto en el entorno abierto .
- El aparato y sus partes accesibles se calientan durante el uso. Se debe tener cuidado para evitar tocar elementos calefactores. Los niños menores de 8 años deberán mantenerse alejados a menos que estén supervisados continuamente.
- Si la superficie está agrietada, apague el aparato para evitar la posibilidad de descarga eléctrica.
- Este aparato puede ser utilizado por niños a partir de 8 años y personas con capacidades físicas, físicas o mentales reducidas o falta de experiencia y conocimiento si se les ha dado supervisión o instrucción sobre el uso del aparato de una manera segura y comprender los peligros involucrados. Los niños no deberán jugar

con el aparato. La limpieza y el mantenimiento del usuario no deben ser realizados por niños sin supervisión.

- Durante el uso, el aparato se calienta mucho. Se debe tener cuidado de no tocar elementos calefactores dentro del horno.
- No permita que los niños se acerquen al horno cuando esté en funcionamiento, especialmente cuando la parrilla esté encendida.
- Asegúrese de que el aparato esté apagado antes de sustituir la lámpara del horno para evitar la posibilidad de descarga eléctrica.
- Los medios de desconexión deben incorporarse en el cableado fijo de acuerdo con las especificaciones de cableado.
- Los niños deben ser supervisados para asegurarse de que no jueguen con el aparato.
- Este aparato no está destinado a ser utilizado por personas (incluidos niños) con capacidades físicas, sensoriales o mentales reducidas, o falta de experiencia y conocimiento, a menos que han recibido supervisión o instrucción sobre el uso del aparato por parte de la persona responsable de su seguridad.
- Las piezas accesibles pueden calentarse durante el uso. Los niños pequeños deben mantenerse alejados.
- Los medios de desconexión de todos los polos deben incorporarse en el cableado fijo de acuerdo con las normas de cableado.
- Si el cable de alimentación está dañado, deberá ser sustituido por el fabricante, su agente de servicio o personas cualificadas de forma similar para evitar una descarga.
- No utilice limpiadores abrasivos agresivos o rascadores de metal afilados para limpiar el vidrio de la puerta del horno, ya que pueden rayar la superficie, lo que puede resultar en la rotura del vidrio .

- Utilice únicamente la sonda de temperatura recomendada para este horno.
- Los derrames deben ser retirados antes de la limpieza.
- Durante la limpieza pirolítica, las piezas accesibles pueden calentarse más de lo normal. Los niños pequeños deben mantenerse alejados.
- Durante la limpieza pirolítica, la sonda debe ser removida.
- No se debe utilizar un limpiador de vapor.
- Los aparatos no están diseñados para funcionar mediante un temporizador externo o un sistema de control remoto independiente.
- Las instrucciones para los hornos que tengan estantes incluirán detalles que indiquen las instalaciones correctas de los estantes.

CONSEJOS DE SEGURIDAD

- No utilice el horno a menos que lleve algo en los pies. No toque el horno con las manos o los pies mojados o húmedos.
- Para horno: La puerta del horno no debe abrirse con frecuencia durante el período de cocción.
- El aparato debe ser instalado por un técnico autorizado y ponerlo en uso. El productor no se hace responsable de los daños que pudieran ser causados por la colocación defectuosa, y la instalación por parte de personal no autorizado.
- Cuando la puerta o cajón del horno está abierto no deje nada en él, puede desequilibrar su aparato o romper la puerta.
- Algunas partes del aparato pueden mantener su calor durante mucho tiempo; es necesario esperar a que se enfríe antes de tocar en los puntos que están expuestos al calor directamente.
- Si no va a utilizar el aparato durante mucho tiempo, se recomienda conectar i off.t

COLOCAR EL HORNO EN LA COCINA

Coloque el horno en el espacio que hay en la unidad de cocina; se puede instalar debajo de una parte superior de trabajo o en un armario vertical. Fijar el horno en su posición atornillando en su lugar, utilizando los dos agujeros de fijación en el marco. Para localizar los orificios de fijación, abra la puerta del horno y mire dentro. Para permitir una ventilación adecuada, las medidas y distancias adheridas al fijar el horno.

Importante

Si el horno va a funcionar correctamente, el mueble de cocina debe ser ajustada. Los paneles del mueble que están junto al horno deben estar hechos de un material resistente al calor. Asegúrese de que los pegamentos de las unidades que están hechas de madera chapada pueden soportar temperaturas de al menos 120°C. Plásticos o pegamentos que no puedan soportar las temperaturas se derretirán y deformarán la unidad, una vez que el horno se haya alojado dentro de las unidades, las piezas eléctricas deben ser completamente aislado. Este es un requisito de seguridad legal. Todas las protecciones deben fijarse firmemente en su lugar para que sea imposible quitar el tornillo sin utilizar herramientas especiales. Retire la parte posterior de la unidad de cocina para asegurarse de que una corriente adecuada de aire circule alrededor del horno. La placa debe tener un espacio trasero de al menos 45 mm.

DECLARACIÓN DE CUMPLIMIENTO

Cuando haya desempaquetado el horno, asegúrese de la carcasa no se ha dañado de ninguna manera. Si tiene alguna duda, no lo utilice: póngase en contacto con una persona cualificada profesionalmente. Mantenga los materiales de embalaje como bolsas de plástico, poliestireno o clavos fuera del alcance de los niños porque son peligrosos para los niños.



CÓMO USAR

- Si no hay necesidad de ajustar el tiempo de cocción, cuando gire en sentido contrario a las agujas del reloj la perilla del temporizador a " ⬠ ", el temporizador no volverá a " 0 " automáticamente y el horno se mantendrá en estado de encendido.
- Si necesita ajustar el tiempo de cocción, gire en el sentido de las agujas del reloj la perilla del temporizador al tiempo que necesita.
Cuando se alcanzó el tiempo de cocción de ajuste, el temporizador volverá a " 0 " automáticamente con el sonido de " Ding, Ding, Ding " y el horno se apagará.
- Para ajustar las funciones girando el mando de función al nivel deseado.
- Para ajustar la temperatura girando la perilla de temperatura.
El horno comenzará automáticamente a cocinar después de la función, el tiempo y la temperatura seleccionadas.
- Cuando no esté utilizando el horno, sitúe todos los mandos a 0.

DESCRIPCIÓN DEL PRODUCTO

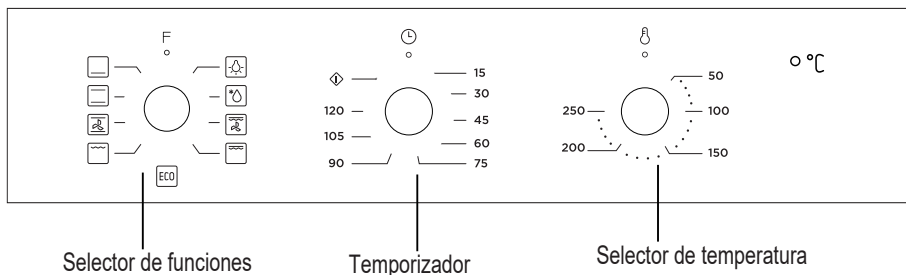

Símbolo	Descripción de funciones
	Lámpara del horno: Permite controlar el progreso de cocción sin tener que abrir la puerta del horno. Salvo en el modo ECO.
	Descongelar: La circulación de la temperatura ambiente permite una descongelación más rápida de los alimentos congelados sin tener que utilizar calor. Es una forma suave pero rápida de acelerar el tiempo de descongelación de platos preparados, etc..
	Calentador inferior: Se aplica calor sólo por el lado inferior del horno. Utilice esta opción para dorar el lado inferior de la comida. Esta función es adecuada para recetas de cocina lentas o para calentar las comidas
	Ambas resistencias: Las resistencias superior e inferior funcionan al mismo tiempo para proporcionar una cocción convencional. Conseguirá mejores resultados si coloca los alimentos en el centro del horno.
	Horno de convección con ventilador: Una combinación de ambas resistencias y ventilador, permite una cocción más igualada y un ahorro de energía entre 30/40%. Los alimentos quedan ligeramente dorados por el exterior y tiernos por el interior.
	Función Grill: La resistencia interior se enciende y se apaga para mantener una determinada temperatura. Para obtener mejores resultados, coloque la rejilla en una posición superior para alimentos pequeños, y una posición inferior para alimentos grandes.
	Doble Grill: Funciona la resistencia radiante superior y el grill
	Doble Grill y ventilador: Funciona la resistencia radiante superior, grill y ventilador.
	Cocción ECO: Cocina los ingredientes seleccionadas suavemente y el calor sale de arriba y abajo.

Accesorios

Estante de alambre : Para parrilla, platos, sartén con artículos para asar y asar a la parrilla.

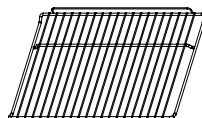

Soporte deslizante : Para cocinar alimentos de mayor tamaño, estos rieles de soporte de estante en los lados derecho e izquierdo del horno se pueden quitar, los platos y la bandeja se pueden poner en el suelo del horno, utilizando funciones como Parrilla Radiante, Doble grill, Doble parrilla con ventilador.

NOTA: Al colocar platos en el suelo del horno, por favor NO utilice funciones con calentador inferior para evitar la concentración de calor en la parte inferior. (sólo para modelos específicos)

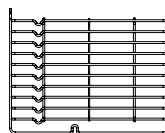

Sartén universal: Para cocinar grandes cantidades de alimentos como pasteles húmedos, pasteles, alimentos congelados, etc., o para recoger grasa/derrame y jugos de carne.

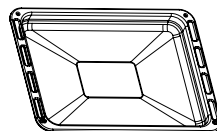

Guías extraíbles: Algunos modelos pueden equipar carriles telescópicos para facilitar el uso del horno. Estas guías y soportes deslizantes podrían desmontarse desenroscando los tornillos utilizados para fijarlo. Después de desmontar, platos y bandeja se pueden poner en el suelo del horno, utilizando funciones como parrillado radiante, asado doble, parrilla doble con ventilador.

NOTA: Cuando los platos en el suelo del horno, por favor NO utilice funciones con calentador inferior para evitar la concentración de calor en la parte inferior. (sólo para modelos específicos)

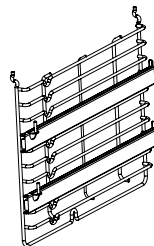

ADVERTENCIA DE COLOCACION DE LA BANDEJA:

Para garantizar que los estantes del horno funcionen de forma segura, es imprescindible la correcta colocación de los estantes entre el rail lateral. Los estantes y la sartén sólo se pueden utilizar entre la primera y la quinta capa.

Los estantes deben utilizarse con la dirección correcta, se asegurará de que durante la retirada cuidadosa de la estantería o bandeja, los alimentos calientes no deben deslizarse hacia fuera.

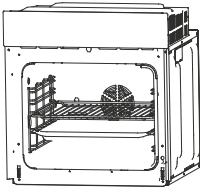

OR

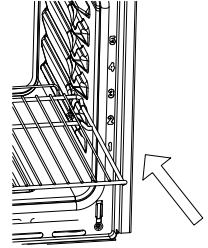
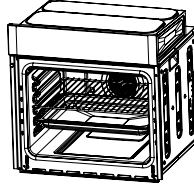

REEMPLAZO DE BOMBILLA

Para la sustitución, procese de la siguiente manera:

1> Desconecte la alimentación de la toma de corriente o apague el disyuntor de la toma de corriente de la unidad. 2> Desenrosque la cubierta de la lámpara de vidrio girándola en sentido contrario a las agujas del reloj (tenga en cuenta que puede ser rígido) y recolocar la bombilla con una nueva del mismo tipo.

3> Vuelva a atornillar la cubierta de la lámpara de vidrio en su lugar.

NOTA: Utilice únicamente lámparas halógenas 25W/230V, T300°C.

ASEGURAR EL HORNO AL MUEBLE

1. Coloque el horno en el hueco del armario.
2. Abra la puerta del horno .
3. Asegure el horno al armario de la cocina con dos soportes de distancia " A " que se ajustan a los agujeros en el marco del horno y se ajustan a los dos tornillos " B ".

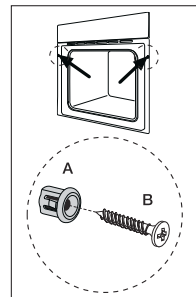
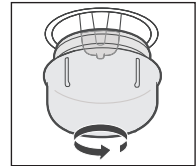

APERTURAS DE VENTILACIÓN

Cuando la cocción está terminada o en estado de pausa o en estado de espera, si la temperatura central del horno es superior a 75 grados, el ventilador de refrigeración seguirá funcionando durante 15 minutos. O cuando la temperatura central del horno es inferior a 75 grados, el ventilador de refrigeración se detiene con antelación.

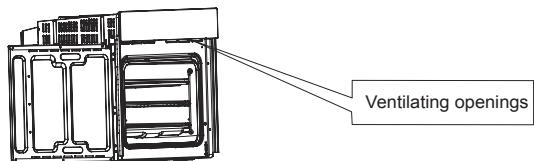

CONEXIÓN DEL HORNO

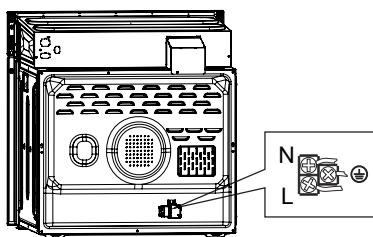

Instalación

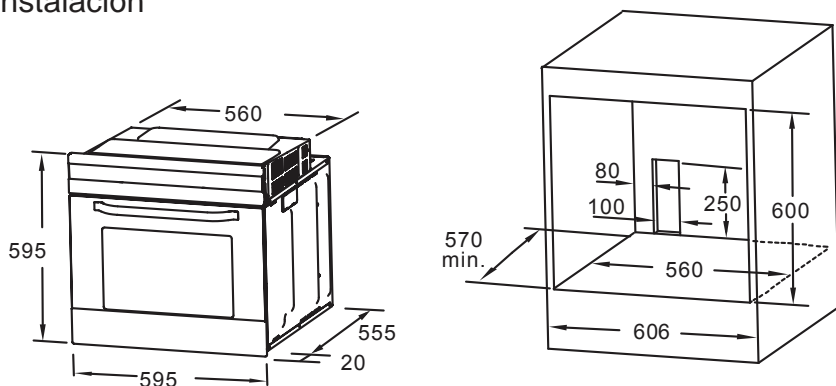

Observación:

1. Sólo se permiten desviaciones positivas.
2. El mueble no incluye el interruptor de alimentación o la toma de corriente.

NOTA: El número de accesorios incluidos depende del modelo adquirido

EXTRACCIÓN DE LA PUERTA DEL HORNO (OPCIONAL)

Desmontaje de los componentes de la puerta del horno.

1. Para quitar la puerta, abra la puerta al ángulo máximo.
A continuación, tire de la hebilla de la bisagra de la puerta hacia atrás. (Figura 1)



Figura 1

2. Cierre la puerta a un ángulo de aproximadamente 15°.
Levante y tire lentamente de la puerta del horno. (Figura 2)

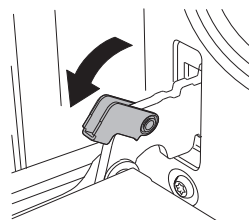

Figura 2

3. Ponga la puerta en plana con el tirador hacia tu misma, ponga tus manos sobre el vidrio interior para empujar hacia adelante. (Figura 3)

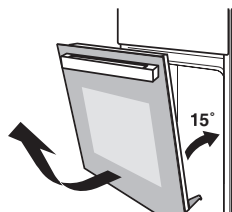

Figura 3

4. Separe el vidrio cuidadosamente elevándolo aproximadamente 25°. (Figura 4)

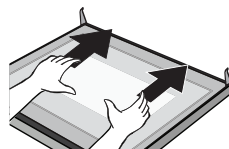

Figura 4

5. Empuje el vidrio en la posición indicada por la flecha en la Figura 5. Extraiga suavemente el vidrio de la toma.

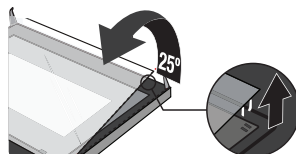

Figura 5

6. Después de sacar el vaso interior, por favor saque el vidrio de la capa media como se muestra en la Figura 6.

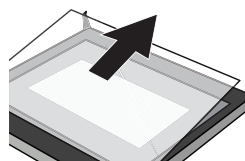

Figura 6

7. Cuando se complete la limpieza, invierta lo anterior procedimientos para devolver la puerta a su posición original.

Recetas para el modo ECO

Recetas	Temperatura (s / C)	Nivel	Tiempo (min)	Pre calentamiento
Patata Queso Gratinado	180	1	90-100	No
Queso Pastel	160	1	100-150	No
Carne	190	1	110-130	No

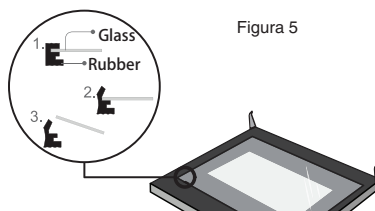
LIMPIEZA Y MANTENIMIENTO

En aras de una buena apariencia y fiabilidad, mantenga la unidad limpia. El diseño moderno de la unidad facilita el mantenimiento al mínimo. Las partes de la unidad que entran en contacto con los alimentos deben limpiarse regularmente.

- Before cualquier mantenimiento y limpieza, desconecte la alimentación.
- Establezca todos los controles en la posición OFF.
- Espere hasta que el interior de la unidad no esté caliente, pero sólo la limpieza ligeramente caliente es más fácil que cuando está caliente.

Limpie la superficie de la unidad con un paño húmedo, un cepillo suave o una esponja fina y luego seque.

En caso de suciedad pesada, utilice agua caliente con producto de limpieza no abrasivo.

- Para limpiar el vidrio de la puerta del horno, no utilice limpiadores abrasivos o raspadores de metal afilados, estos pueden rayar la superficie o conducir a que el vidrio se dañe.

Nunca deje sustancias ácidas (jugo de limón, vinagre) en piezas de acero inoxidable.

No utilice un limpiador de alta presión para limpiar la unidad. Las bandejas para hornear se pueden lavar con detergente suave.

Este aparato está marcado según la directiva europea 2012/19/UE sobre residuos de aparatos eléctricos y electrónicos (WEEE).

Al asegurarse de que este producto se elimina correctamente, ayudará a prevenir posibles consecuencias negativas para el medio ambiente y la salud humana, que de otro modo podrían ser causadas por residuos inapropiados manipulación de este producto. El símbolo del producto indica que este producto no puede tratarse como residuos domésticos. En su lugar, se entregará al punto de recogida aplicable para el reciclado de equipos eléctricos y electrónicos. La eliminación debe llevarse a cabo de acuerdo con la normativa ambiental local para la dispensación de residuos. Para obtener información más detallada sobre el tratamiento, la recuperación y el reciclaje de este producto, póngase en contacto con su oficina local de la ciudad, su servicio de eliminación de residuos domésticos o la tienda donde compró el producto.



