



**Modelo:MCO6070PPA**

**Horno de integración**

# **MANUAL DE INSTRUCCIONES**

**GUARDE ESTAS INSTRUCCIONES CUIDADOSAMENTE**

**Lea estas instrucciones cuidadosamente antes de usar el horno y guárdelo cuidadosamente.**

**Si sigue las instrucciones, su horno le proporcionará muchos años de buen servicio.**

# Reconocimiento

Gracias por comprar nuestro producto. Esperamos que disfrute de las muchas características y beneficios que proporciona. Antes de usar este producto, lea atentamente este manual de instrucciones completo. Guarde este manual en un lugar seguro para futuras referencias. Asegúrese de que las personas que usan el producto están familiarizados con estas instrucciones también.

## Advertencia

- Cuando el horno se enciende por primera vez, puede desprender un olor desagradable. Esto se debe al agente de unión utilizado para los paneles aislantes dentro del horno. Por favor, encienda el horno vacío con la función de cocción convencional, 250º C, 90 minutos para limpiar las impurezas del aceite dentro de la cavidad.
- Durante el primer uso, es completamente normal que haya un ligero humo y olores. Si ocurre, simplemente tienes que esperar a que el olor se despeje antes de poner los alimentos en el horno.
- Por favor utilizar el producto en el entorno abierto .
- El aparato y sus partes accesibles se calientan durante el uso. Se debe tener cuidado para evitar tocar elementos calefactores. Los niños menores de 8 años deberán mantenerse alejados a menos que estén supervisados continuamente.
- Si la superficie está agrietada, apague el aparato para evitar la posibilidad de descarga eléctrica.
- Este aparato puede ser utilizado por niños a partir de 8 años y personas con capacidades físicas, físicas o mentales reducidas o falta de experiencia y conocimiento si se les ha dado supervisión o instrucción sobre el uso del aparato de una manera segura y comprender los peligros involucrados. Los niños no deberán jugar

con el aparato. La limpieza y el mantenimiento del usuario no deben ser realizados por niños sin supervisión.

- Durante el uso, el aparato se calienta mucho. Se debe tener cuidado de no tocar elementos calefactores dentro del horno.
- No permita que los niños se acerquen al horno cuando esté en funcionamiento, especialmente cuando la parrilla esté encendida.
- Asegúrese de que el aparato esté apagado antes de sustituir la lámpara del horno para evitar la posibilidad de descarga eléctrica.
- Los medios de desconexión deben incorporarse en el cableado fijo de acuerdo con las especificaciones de cableado.
- Los niños deben ser supervisados para asegurarse de que no jueguen con el aparato.
- Este aparato no está destinado a ser utilizado por personas (incluidos niños) con capacidades físicas, sensoriales o mentales reducidas, o falta de experiencia y conocimiento, a menos que han recibido supervisión o instrucción sobre el uso del aparato por parte de la persona responsable de su seguridad.
- Las piezas accesibles pueden calentarse durante el uso. Los niños pequeños deben mantenerse alejados.
- Los medios de desconexión de todos los polos deben incorporarse en el cableado fijo de acuerdo con las normas de cableado.
- Si el cable de alimentación está dañado, deberá ser sustituido por el fabricante, su agente de servicio o personas cualificadas de forma similar para evitar una descarga.
- No utilice limpiadores abrasivos agresivos o rascadores de metal afilados para limpiar el vidrio de la puerta del horno, ya que pueden rayar la superficie, lo que puede resultar en la rotura del vidrio.

- Utilice únicamente la sonda de temperatura recomendada para este horno.
- Los derrames deben ser retirados antes de la limpieza.
- Durante la limpieza pirolítica, las piezas accesibles pueden calentarse más de lo normal. Los niños pequeños deben mantenerse alejados.
- Durante la limpieza pirolítica, la sonda debe ser removida.
- No se debe utilizar un limpiador de vapor.
- Los aparatos no están diseñados para funcionar mediante un temporizador externo o un sistema de control remoto independiente.
- Las instrucciones para los hornos que tengan estantes incluirán detalles que indiquen las instalaciones correctas de los estantes.

## CONSEJOS DE SEGURIDAD

- No utilice el horno a menos que lleve algo en los pies. No toque el horno con las manos o los pies mojados o húmedos.
- Para horno: La puerta del horno no debe abrirse con frecuencia durante el período de cocción.
- El aparato debe ser instalado por un técnico autorizado y ponerlo en uso. El productor no se hace responsable de los daños que pudieran ser causados por la colocación defectuosa, y la instalación por parte de personal no autorizado.
- Cuando la puerta o cajón del horno está abierto no deje nada en él, puede desequilibrar su aparato o romper la puerta.
- Algunas partes del aparato pueden mantener su calor durante mucho tiempo; es necesario esperar a que se enfríe antes de tocar en los puntos que están expuestos al calor directamente.
- Si no va a utilizar el aparato durante mucho tiempo, se recomienda conectar i off.t

## COLOCAR EL HORNO EN LA COCINA

Coloque el horno en el espacio que hay en la unidad de cocina; se puede instalar debajo de una parte superior de trabajo o en un armario vertical. Fijar el horno en su posición atornillando en su lugar, utilizando los dos agujeros de fijación en el marco. Para localizar los orificios de fijación, abra la puerta del horno y mire dentro. Para permitir una ventilación adecuada, las medidas y distancias adheridas al fijar el horno.

### Importante

Si el horno va a funcionar correctamente, el mueble de cocina debe ser ajustada. Los paneles del mueble que están junto al horno deben estar hechos de un material resistente al calor. Asegúrese de que los pegamentos de las unidades que están hechas de madera chapada pueden soportar temperaturas de al menos 120°C. Plásticos o pegamentos que no puedan soportar las temperaturas se derretirán y deformarán la unidad, una vez que el horno se haya alojado dentro de las unidades, las piezas eléctricas deben ser completamente aislado. Este es un requisito de seguridad legal. Todas las protecciones deben fijarse firmemente en su lugar para que sea imposible quitar el tornillo sin utilizar herramientas especiales. Retire la parte posterior de la unidad de cocina para asegurarse de que una corriente adecuada de aire circule alrededor del horno. La placa debe tener un espacio trasero de al menos 45 mm.





### DECLARACIÓN DE CUMPLIMIENTO



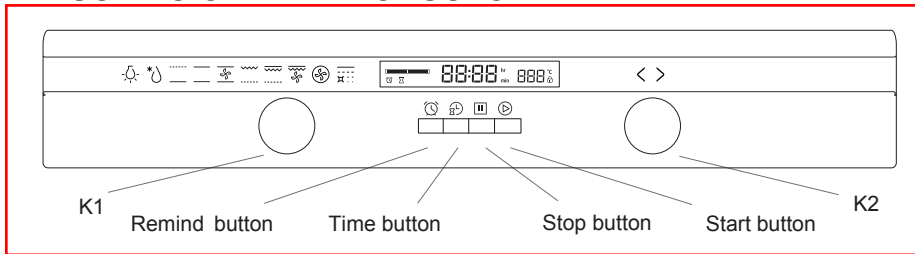



Cuando haya desempaquetado el horno, asegúrese de la carcasa no se ha dañado de ninguna manera. Si tiene alguna duda, no lo utilice: póngase en contacto con una persona cualificada profesionalmente. Mantenga los materiales de embalaje como bolsas de plástico, poliestireno o clavos fuera del alcance de los niños porque son peligrosos para los niños.



## DESCRIPCIÓN DEL PRODUCTO



Símbolo	Descripción de la función
	Lámpara de horno: Lo que permite al usuario observar el progreso de la cocción sin abrir la puerta. La lámpara de horno se encenderá para todas las funciones de cocción. (excepto la función piroclítica y la función ECO )
	Descongelación: La circulación del aire a temperatura ambiente permite la descongelación de los alimentos congelados, (sin el uso de calor). Es una manera suave pero rápida de acelerar el tiempo de descongelación y descongelación de platos ya preparados y productos rellenos de crema, etc.
	Calentador inferior: Un elemento oculto en la parte inferior del horno proporciona calor. Se utiliza principalmente para mantener los alimentos calientes. La temperatura se puede ajustar dentro del rango de 60-120 °C. La temperatura por defecto es de 60 °C.
	Cocina convencional: La parte superior e inferior trabajan juntas para proporcionar cocción conveccional. La temperatura se puede ajustar dentro del rango de 50-250 °C. La temperatura por defecto es de 220 °C.
	Convención con ventilador: La combinación del ventilador y ambos elementos calefactores proporciona una penetración de calor más uniforme, ahorrando hasta un 30-40 % de energía. Los platos están ligeramente dorados en el exterior y todavía húmedo en el interior. Nota: Esta función es adecuada para la parrillag o asar grandes trozos de carne a una temperatura más alta. La ature temperamental se puede ajustar dentro del rango de 50-250 °C. La temperatura por defecto es de 220 °C.

	<p>Rejilla radiante: El elemento de la parrilla interior se enciende y apaga para mantener la temperatura. La temperatura se puede ajustar dentro del rango de 180-240 °C. La temperatura por defecto es de 210 °C.</p>
	<p>Doble parrilla : El elemento calefactor radiante y el elemento calefactor superior están funcionando. La temperatura se puede ajustar dentro del rango de 180-240 °C. La temperatura por defecto es de 210 °C.</p>
	<p>Parrilla doble con ventilador: El elemento calefactor radiante y el elemento calefactor superior están trabajando con ventilador. La temperatura se puede ajustar dentro del rango de 180-240 °C. La temperatura por defecto es de 210 °C.</p>
	<p>Convección: Un elemento alrededor del ventilador de convección proporciona una fuente adicional de calor para la cocción estilo convección. En el modo de convección, el ventilador se enciende automáticamente para mejorar la circulación de aire dentro del horno y crea un calor uniforme para cocinar. La temperatura se puede ajustar dentro del rango de 50-240 °C. La temperatura por defecto es de 180 °C.</p>
	<p>Función pirolítica: Cuando la función se establece en modo pirolítico , pantalla LED " PyR ". La temperatura predeterminada es de 450°C. El temporizador se puede ajustar 1:30 o 2:00 horas.</p>
	<p>Para cocinar con ahorro de energía. Cocinar los ingredientes seleccionados de una manera suave, y el calor viene de la parte superior e inferior.</p>

# INSTRUCCIONES DE FUNCIONAMIENTO

## 1. Ajuste del reloj

Después de conectar la unidad a la alimentación, los símbolos "0:00" serán visibles en la pantalla.

1> Pulse "  ", las cifras de hora parpadearán .

2> Girar " K2 " para ajustar las cifras de hora, (el tiempo debe estar dentro de 0-23).

3> Pulse "  ", los minutos parpadearán .

4> Girar " K2 " para ajustar el ajuste de los minutos, (el tiempo debe estar dentro de 0--59).

5> Pulse "  " para finalizar los ajustes del reloj . " : " parpadeará, y la hora se iluminará .

Nota: El reloj es de 24 horas. Después de encender, si no se establece, el reloj mostrará " 0:00 ".

## 2. Ajuste de la función

1> Girar " K1 " para elegir la función de cocción que necesita. El símbolo relacionado se iluminará .

2> Girar " K2 " para ajustar la temperatura.

3> Pulse "  " para confirmar el inicio de la cocción.



4> Si se ignora el paso 2 , Pulse "  " para confirmar el inicio de la cocción y la hora predeterminada es de 9 horas, la temperatura predeterminada se mostrará en el LED.

Nota:



1> Las cantidades de pasos para el tiempo de ajuste de las perillas son las siguientes:

0--0:30min: paso 1 minuto 0:30--9:00hora: paso 5 minutos

2> Las cantidades de pasos para el ajuste de la temperatura es de 5°C, y la función de rejilla radiante es de 30 °C.



3> Rotar " K1 " para ajustar el tiempo de cocción al cocinar. A continuación, pulse "  " para confirmar. Si "  " no se presiona dentro de 3 segundos, el horno volverá a la hora anterior para continuar la cocción.

4> Girar " K2 " para ajustar la temperatura cuando comienza la cocción . El indicador relacionado se iluminará .

A continuación, pulse "  " para empezar a cocinar. Si "  " no se presiona en 3 segundos, el horno volverá a la temperatura anterior para continuar cocinando.



## 3. Configuración de la lámpara

1> Girar " K1 " para seleccionar la función relevante, a continuación, el icono correspondiente estará en.

2> Pulse el botón "  " para iniciar, "0:00" y el icono de la lámpara "  " se encenderá, " : " parpadeará.

## 4. Función de consulta

En los siguientes estados, puede utilizar la función de consulta ,después de 3 segundos volver al estado actual.

1> Durante el estado de trabajo , si el reloj se estableció, pulse el botón "  " para ver la hora actual; Si la función de recordatorio se ha ajustado, pulse el botón "  " para ver la hora del recordatorio.

2> Al recordar el estado, si el reloj estaba ajustado, pulse el botón "  " para ver la hora actual.

3> En el estado de visualización del reloj , si la función de reserva estaba establecida, pulse el botón "  " para ver la hora de reserva.



## 5. Función de bloqueo infantil

Para bloquear : pulse "▶" "γ" "II" " simultáneamente durante 3 segundos, habrá un largo " pitido " sonido y el " 🔒 " se iluminara.

Desconectar bloqueo : pulse "▶" "γ" "II" " simultáneamente durante 3 segundos, habrá un sonido largo " pitido " que indica que se libera el bloqueo del niño.

Nota: Durante el modo de trabajo, si desea dejar de cocinar, pulse el botón de parada rápidamente. No es necesario presionar durante mucho tiempo en el botón de parada, no es válido.

## 6. Función de recordatorio

Esta función le ayudará a recordarle que comience a cocinar en un tiempo determinado de 0:01 a 9:59. Sólo cuando el horno está en modo de espera, se puede ajustar el recordatorio. Siga a continuación para establecer el recordatorio:

- 1> Pulse el botón de ajuste de recordatorio "🕒";
- 2> Rotar "K2" para establecer la hora de tiempo de recordatorio. (Tiempo debe estar dentro de 0--9).
- 3> Pulse el botón de ajuste de recordatorio "🕒";
- 4> Rotar "K2" para establecer el tiempo de minutos de recordatorio. (Tiempo debe estar dentro de 0--59).
- 5> Pulse "▶" para confirmar el ajuste. El tiempo contará hacia abajo.

Nota: El zumbador del horno sonará 10 veces después del tiempo de regreso a la hora cero.

Puede cancelar el recordatorio durante el ajuste pulsando el botón "II"; Una vez configurado el recordatorio, puede cancelarlo pulsando el botón stop dos veces.

## 7. Iniciar/Pausa/Cancelar Función

- 1> Si se ha ajustado el tiempo de cocción, pulse "▶" para empezar a cocinar. Si la cocción está en pausa, pulse "▶" para reanudar la cocción.
- 2> Durante el proceso de cocción, pulse "II" una vez para pausar la cocción. Pulse "II" dos veces para cancelar la cocción.

## 8. Energía- Función de ahorro

- 1> En estado de espera y estado de recordatorio, pulse "▶" durante tres segundos, la pantalla LED se apagará y se ajustará al modo de ahorro de energía.
- 2> Si no hay operación en 10 minutos bajo estado de espera, la pantalla LED se apagará y entrará en modo de ahorro de energía.
- 3> En el modo de ahorro de energía, pulse cualquier tecla o gire cualquier mando puede salir del modo de ahorro de energía.

## 9. Función de cocción programada

- 1> Para utilizar la función de reserva, el reloj debe ajustarse con antelación. A continuación, debe programarse en el reloj, el tiempo programado que el horno comienza a cocinar debe ajustarse (a> Pulse el botón de ajuste de reserva "Σ<sup>1</sup>"); b> Rotar "K2" para establecer la hora de la reserva. El tiempo debe estar dentro de 0--23. c> Pulse el botón de ajuste de cocción retrasada "Σ<sup>1</sup>" otra vez; d> Rotar "K2" para establecer el tiempo de reserva de minutos. El tiempo debe ser entre 0--59.), pero no presione el reloj esta vez. A continuación, gire la perilla "K1" para seleccionar función.
- 2> Pulse el botón "▶" para ajustar el tiempo de cocción y la temperatura. A continuación, gire la perilla "K1" para ajustar el tiempo, y "K2"
- 3> Pulse el botón "▶" para terminar de cocinar, y el reloj estará en la pantalla con signo de reserva "Σ" siempre iluminación. Pero no se presentan otras señales de función. El tiempo de reserva se puede comprobar pulsando "Σ<sup>1</sup>", 3 segundos más tarde la pantalla mostrará el reloj de nuevo.
- 4> En el momento de la reserva, la cocción comenzará automáticamente después de un zumbido. El símbolo de reserva "Σ" se apagará, y otros signos indicadores funcionarán normalmente.

Nota:

- 1> Lámpara, descongelación, la sonda no se puede programar.
- 2> Durante el estado de reserva, pulse el botón Cancelar una vez, la hora y la temperatura del menú de reserva se mostrarán con la iluminación del icono del menú constantemente. Pulse de nuevo, la pantalla vuelve al reloj o pulse el botón de inicio para volver al estado de reserva.
- 3> La función Recordatorio no es válida durante el estado de la reserva.

## 10. Función pirolítica

Esta función le permite limpiar la cavidad del horno.

- 1> Girar "K1" para seleccionar la función pirolítica. El LED mostrará "PyR".
- 2> Pulse "▶" para confirmar la cocción. Y el tiempo predeterminado es 2 horas, "PyR" se mostrará en el LED.
- 3> Girar "K1" para cambiar el tiempo pirolítico. El temporizador se puede ajustar 1:30 o 2:00 horas.

Nota:

- A) Cuando la puerta del horno no está cerrada, pulsando el botón de inicio no será válido, la pantalla LED " PUERTA ", " PyR ". B) Cuando la temperatura central del horno sea superior a 320°C, pulsar el botón de inicio no será válido. El LED mostrará " Cool " y " PyR ". Cuando la temperatura central del horno es inferior a 200°C, pulse el botón de cancelación una vez, se detendrá; pulse de nuevo, volverá al estado de espera. Si el botón de cancelación de 200°C es más alto que 200°C, pulse una vez, volverá al estado de espera directamente.
- C) Abra la puerta cuando el horno esté funcionando, el LED mostrará "door" y el timbre sonará continuamente hasta que la puerta se haya cerrado o pulse el botón de cancelación.
- D) Antes de activar la función de limpieza pirolítica, retire cualquier derrame excesivo y asegúrese de que el horno está vacío. No deje nada dentro de ella (por ejemplo, sartenes, bandeja para hornear, bandeja de goteo, soporte deslizante, etc.) ya que esto podría dañarlos en gran medida.
- E) Cuando termine la limpieza pirolítica, no desconecte la corriente en una hora.

## 11. Nota

- 1> La lámpara del horno estará encendida para todas las funciones. (excepto la función pirolítica y la función ECO)
- 2> Una vez ajustado el programa de cocción y pulsado el botón " ⏪ " en 5 minutos, la hora actual se mostrará o volverá al estado de espera. El programa de configuración no será válido.
- 3> El zumbador sonará una vez cuando se presiona con eficacia, si no se presiona eficazmente no habrá respuesta.
- 4> El zumbador sonará cinco veces para recordarle cuando la cocción haya terminado.

## Accesorios

Estante de alambre : Para parrilla, platos, sartén con artículos para asar y asar a la parrilla.

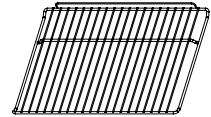

Soporte deslizante : Para cocinar alimentos de mayor tamaño, estos rieles de soporte de estante en los lados derecho e izquierdo del horno se pueden quitar, los platos y la bandeja se pueden poner en el suelo del horno, utilizando funciones como Parrilla Radiante, Doble grill, Doble parrilla con ventilador.

NOTA: Al colocar platos en el suelo del horno, por favor NO utilice funciones con calentador inferior para evitar la concentración de calor en la parte inferior. (sólo para modelos específicos )

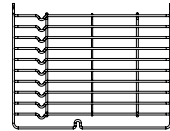

Sartén universal: Para cocinar grandes cantidades de alimentos como pasteles húmedos, pasteles, alimentos congelados, etc., o para recoger grasa/derrame y jugos de carne.

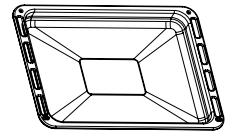

Guías extraíbles: Algunos modelos pueden equipar carriles telescópicos para facilitar el uso del horno. Estas guías y soportes deslizantes podrían desmontarse desenroscando los tornillos utilizados para fijarlo. Después de desmontar, platos y bandeja se pueden poner en el suelo del horno, utilizando funciones como parrillado radiante, asado doble, parrilla doble con ventilador.

NOTA: Cuando los platos en el suelo del horno, por favor NO utilice funciones con calentador inferior para evitar la concentración de calor en la parte inferior. (sólo para modelos específicos )

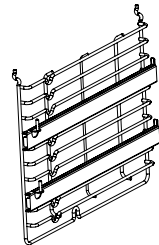

## ADVERTENCIA DE COLOCACION DE LA BANDEJA:

Para garantizar que los estantes del horno funcionen de forma segura, es imprescindible la correcta colocación de los estantes entre el rail lateral. Los estantes y la sartén sólo se pueden utilizar entre la primera y la quinta capa.

Los estantes deben utilizarse con la dirección correcta, se asegurará de que durante la retirada cuidadosa de la estantería o bandeja, los alimentos calientes no deben deslizarse hacia fuera.

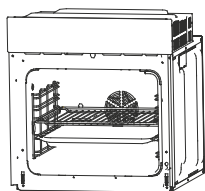

OR

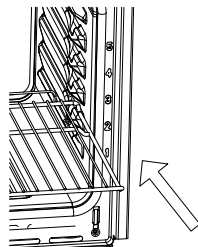
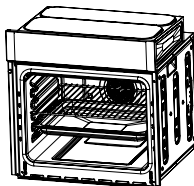

## REEMPLAZO DE BOMBILLA

Para la sustitución, procese de la siguiente manera:

1> Desconecte la alimentación de la toma de corriente o apague el disyuntor de la toma de corriente de la unidad. 2> Desenrosque la cubierta de la lámpara de vidrio girándola en sentido contrario a las agujas del reloj (tenga en cuenta que puede ser rígido) y recolocar la bombilla con una nueva del mismo tipo.

3> Vuelva a atornillar la cubierta de la lámpara de vidrio en su lugar.

NOTA: Utilice únicamente lámparas halógenas 25-40W/220V-240V , T300°C.

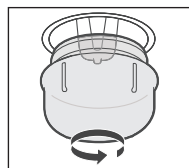

## ASEGURAR EL HORNO AL MUEBLE

1. Coloque el horno en el hueco del armario.
2. Abra la puerta del horno .
3. Asegure el horno al armario de la cocina con dos soportes de distancia " A " que se ajustan a los agujeros en el marco del horno y se ajustan a los dos tornillos " B ".

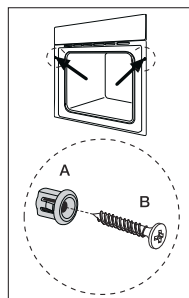

## APERTURAS DE VENTILACIÓN

Cuando la cocción está terminada o en estado de pausa o en estado de espera, si la temperatura central del horno es superior a 75 grados, el ventilador de refrigeración seguirá funcionando durante 15 minutos. O cuando la temperatura central del horno es inferior a 75 grados, el ventilador de refrigeración se detiene con antelación.

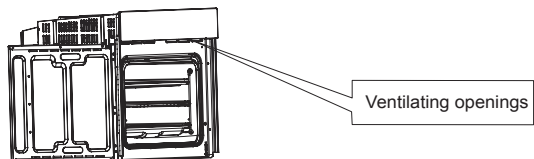

## CONEXIÓN DEL HORNO

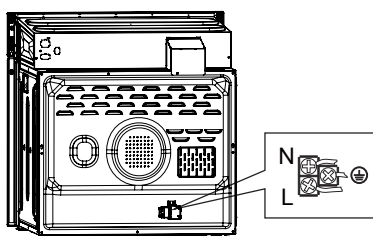

## Instalación

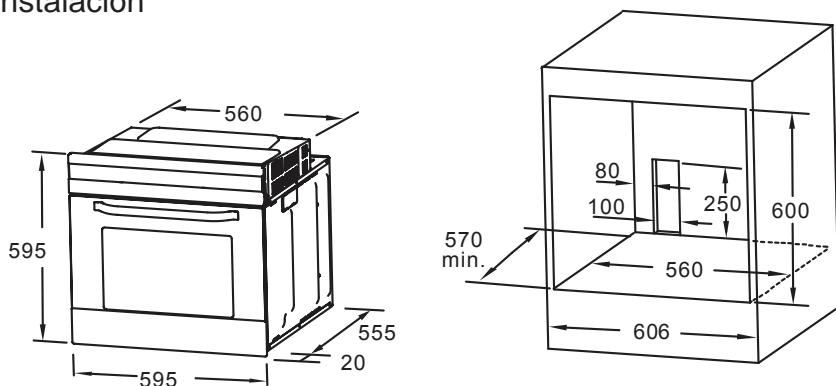

Observación:

1. Sólo se permiten desviaciones positivas.
2. El mueble no incluye el interruptor de alimentación o la toma de corriente.

NOTA: El número de accesorios incluidos depende del modelo adquirido

# EXTRACCIÓN DE LA PUERTA DEL HORNO (OPCIONAL)

Desmontaje de los componentes de la puerta del horno

1. Para quitar la puerta, abra la puerta al ángulo máximo. A continuación, tire de la hebilla de la bisagra de la puerta hacia atrás.
2. Cierre la puerta a un ángulo de aproximadamente 30°. Sostenga la puerta con una mano a cada lado. Levante y tire lentamente de la puerta del horno.
3. Abra el conjunto del soporte de rotación de la puerta, consulte la acción en la siguiente imagen.
4. Levante el vidrio exterior de la puerta y tire de él, a continuación, tome el vidrio medio de la puerta de la misma manera.

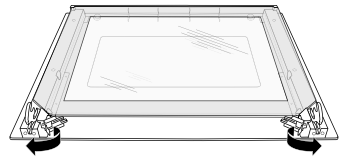
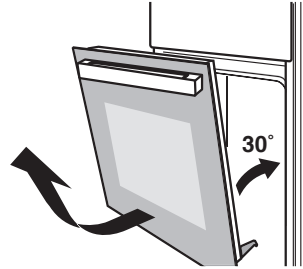
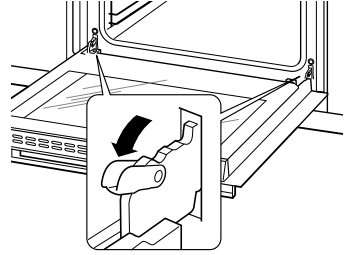

Advertencia:

No saque por la fuerza la puerta y evite la rotura del vidrio durante el proceso de desmontaje.

Advertencia:

Los muelles de bisagra podrían aflojarse, causando lesiones personales.

Advertencia:

No levante ni lleve la puerta del horno por el tirador de la puerta.

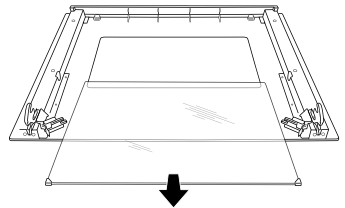
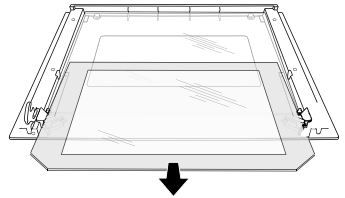

## Recetas para el modo ECO

Recetas	Temperatura (s / C)	Nivel	Tiempo (min)	Pre calentamiento
Patata Queso Gratinado	180	1	90-100	No
Queso Pastel	160	1	100-150	No
Carne	190	1	110-130	No

## LIMPIEZA Y MANTENIMIENTO

En aras de una buena apariencia y fiabilidad, mantenga la unidad limpia. El diseño moderno de la unidad facilita el mantenimiento al mínimo. Las partes de la unidad que entran en contacto con los alimentos deben limpiarse regularmente.

- Before cualquier mantenimiento y limpieza, desconecte la alimentación.
- Establezca todos los controles en la posición OFF.
- Espere hasta que el interior de la unidad no esté caliente, pero sólo la limpieza ligeramente caliente es más fácil que cuando está caliente.

Limpie la superficie de la unidad con un paño húmedo, un cepillo suave o una esponja fina y luego seque.

En caso de suciedad pesada, utilice agua caliente con producto de limpieza no abrasivo.

- Para limpiar el vidrio de la puerta del horno, no utilice limpiadores abrasivos o raspadores de metal afilados, estos pueden rayar la superficie o conducir a que el vidrio se dañe.

Nunca deje sustancias ácidas (jugo de limón, vinagre) en piezas de acero inoxidable.

No utilice un limpiador de alta presión para limpiar la unidad. Las bandejas para hornear se pueden lavar con detergente suave.

**Este aparato está marcado según la directiva europea 2012/19/UE sobre residuos de aparatos eléctricos y electrónicos (WEEE).**

Al asegurarse de que este producto se elimina correctamente, ayudará a prevenir posibles consecuencias negativas para el medio ambiente y la salud humana, que de otro modo podrían ser causadas por residuos inapropiados manipulación de este producto. El símbolo del producto indica que este producto no puede tratarse como residuos domésticos. En su lugar, se entregará al punto de recogida aplicable para el reciclado de equipos eléctricos y electrónicos. La eliminación debe llevarse a cabo de acuerdo con la normativa ambiental local para la dispensación de residuos. Para obtener información más detallada sobre el tratamiento, la recuperación y el reciclaje de este producto, póngase en contacto con su oficina local de la ciudad, su servicio de eliminación de residuos domésticos o la tienda donde compró el producto.

