



ES

CONGELADOR HORIZONTAL

CE-BD99-ST/CE-BD295-FT/
CE-BD142-ST/CE-BD198-ST/
CE-BD295-ST/
CE-BD99-FT/CE-BD142-FT/
CE-BD198-FT/CE-BD249-FT/
CB-BD295-FT/
UR-BD295-FT/SO-BD295-FT/
UR-BD142-FT/UR-BD142-FQ/
UR-BD198-FQ/
UR-BD198-FT/UA-BD295-FT/
EP-BD295-FT/UL-BD420-FT/
UR-BD295-DQ/
UR-BD99-DQ/UR-BD142-FQ/
UL-BD249-FT/UL-BD420-FQ/
UL-BD198-FQ/
UL-BD198-FQ/SA-BD418-FT/
UA-BD418-FT/CE-BD420-ST/
UL-BD420-FQ/
CA-BD418-ST/CA-BD368-ST/
SR-BD99-UT/SR-BD142-UT/
SR-BD198-UT/
SR-BD295-UT/UR-BD249-FT



Advertencia:

Lea atentamente este manual antes de usar el producto y consérvelo para consultas futuras.

El diseño y especificaciones están sujetos a cambios sin previo aviso. Pida más información a su distribuidor o fabricante.

Versión: 001-9-2021

MANUAL DE USUARIO

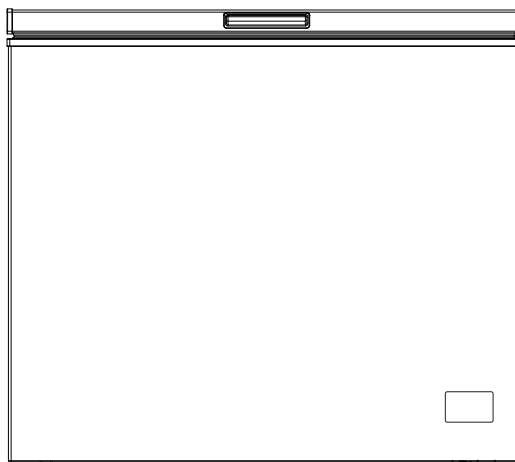

MODELO: xxxxxxxxxx
SERIES

www.midea.com

Estimado usuario

GRACIAS y **FELICIDADES** por adquirir este producto de alta calidad de Midea. Su congelador horizontal Midea está diseñado para que disfrute de un rendimiento fiable y sin problemas.

Para futuras consultas, apunte el número de serie y el modelo situados en la parte posterior del producto o sobre el compartimento del compresor, a la derecha.

Número de modelo _____

Número de serie _____

1. INFORMACIÓN SOBRE SEGURIDAD.....	3
2. USO ADECUADO DEL CONGELADOR HORIZONTAL.....	12
2.1 COLOCACIÓN.....	12
2.2 CONSEJOS PARA AHORRAR ENERGÍA.....	13
2.3 CAMBIO DE LUZ (OPCIONAL).....	13
2.4 EMPEZAR A USARLO	14
2.5 COMPONENTES	15
2.6 CONTROL DE TEMPERATURA.....	16
3. MANTENIMIENTO DEL CONGELADOR HORIZONTAL	17
3.1 LIMPIEZA.....	17
3.2 DESCONGELACIÓN	18
3.3 PERIODOS DE DESUSO	18
4. SOLUCIÓN DE PROBLEMAS	19
5. APÉNDICE	20

1. INFORMACIÓN SOBRE SEGURIDAD

SU SEGURIDAD Y LA DE LOS DEMÁS SON MUY IMPORTANTES

Estas instrucciones se deben respetar para evitar que el usuario u otras personas se lesionen o que se produzcan daños materiales. El uso incorrecto derivado de la inobservancia de las instrucciones puede causar lesiones, daños o incluso la muerte.

Los siguientes indicadores muestran el nivel de riesgo.



Símbolo de prohibición

Este es un símbolo de prohibición.

Cualquier incumplimiento de las instrucciones marcadas con este símbolo puede provocar daños en el producto o puede poner en peligro la seguridad personal del usuario.



Símbolo de advertencia

Este es un símbolo de advertencia.

Es necesario utilizarlo cumpliendo estrictamente las instrucciones marcadas con este símbolo; en caso contrario se pueden producir daños en el producto o lesiones personales.



Símbolo de precaución

Este es un símbolo de precaución.

Las instrucciones marcadas con este símbolo requieren una precaución especial. Una precaución insuficiente puede provocar una lesión ligera o moderada o daños al producto.

INSTRUCCIONES IMPORTANTES DE SEGURIDAD



Riesgo de incendio / materiales inflamables

ADVERTENCIA

- Este aparato está diseñado para usarse en aplicaciones domésticas y similares como áreas con personal de cocina, oficinas y otros entornos laborales, casas de labranza y por clientes de hoteles, moteles y otros entornos de tipo residencial, entornos de hostales, catering y aplicaciones similares no relacionadas con la venta al por menor.
- Este aparato no está diseñado para que lo usen personas (incluidos niños) con capacidades físicas, sensoriales o mentales reducidas, o falta de experiencia y conocimientos, salvo que se les haya dado supervisión o instrucción respecto al uso del aparato por parte de la persona responsable de su seguridad.



- Se debe supervisar a los niños para asegurarse de que no juegan con el aparato.
- En caso de que se dañe el cable de alimentación, el fabricante, su agente de servicio o personas con una cualificación similar deben sustituirlo para evitar cualquier riesgo.
- No guarde sustancias explosivas como latas de aerosoles con propulsores inflamables en este aparato.
- Se debe desenchufar el aparato tras su uso y antes de realizar el mantenimiento de usuario.
- **ADVERTENCIA:** Mantenga las ranuras de ventilación, en la carcasa del aparato o en la estructura integrada, libres de cualquier obstrucción.
- **ADVERTENCIA:** No use dispositivos mecánicos u otros medios para acelerar el proceso de descongelación, salvo aquellos recomendados por el fabricante.
- **ADVERTENCIA:** No dañe el circuito del refrigerante.
- **ADVERTENCIA:** No use aparatos eléctricos dentro de los compartimentos de almacenamiento de alimentos del aparato salvo que sean del tipo recomendado por el fabricante.
- **ADVERTENCIA:** Deseche el congelador horizontal conforme a la normativa local relativa al uso de gas soplado y refrigerante inflamables.
- **ADVERTENCIA:** Cuando coloque el aparato, asegúrese de que el cable de alimentación no queda atrapado o dañado.
- **ADVERTENCIA:** No coloque múltiples tomas de corrientes portátiles o fuentes de alimentación portátiles en la parte posterior del aparato.
- **ADVERTENCIA:** No use cables de extensión o adaptadores sin toma a tierra (dos patillas).
- **ADVERTENCIA:** Para evitar riesgos debido a la inestabilidad del aparato, debe fijarse conforme a las instrucciones.
- Para evitar que los niños queden atrapados, mantenga las llaves fuera del alcance de los niños y lejos del congelador horizontal (o frigorífico) (aplicable a productos con candado).





PELIGRO

- Riesgo de atrapamiento infantil. Antes de desechar su frigorífico o congelador horizontal antiguo:
 - Quite las puertas.
 - Deje los estantes en su lugar de forma que no niños no puedan subirse al interior con facilidad.
- Se debe desconectar el congelador horizontal de la fuente de alimentación eléctrica antes de intentar la instalación de accesorios.
- El refrigerante y el material de espuma de ciclopentano usados en el aparato son inflamables. Por lo tanto, cuando se raya el aparato, se debe mantener alejado de cualquier fuente de calor y lo debe llevar a una empresa especial de recubrimientos para restaurar la superficie dañada en lugar de incinerar el aparato, para evitar daños al medioambiente o cualquier otro daño.
- Para las puertas o tapas con candados, las llaves deben mantenerse fuera del alcance de los niños y no en las proximidades del frigorífico para evitar que los niños se queden encerrados en el interior.

Información
Sobre
Seguridad

Uso adecuado
del congelador
horizontal

Mantenimiento
del congelador
horizontal





Solución de
problemas

Apéndice



ADVERTENCIA

Para la norma europea:

- Este aparato lo pueden utilizar niños con edades de 8 años y superior y personas con capacidades físicas, mentales o sensoriales reducidas o falta de conocimientos o experiencia si se les ha ofrecido supervisión o instrucción respecto al uso del aparato de forma segura y entienden los riesgos que implica. Los niños no deben jugar con el aparato. La limpieza y el mantenimiento del usuario no deben hacerlo niños sin supervisión. Se permite que los niños con edades entre 3 y 8 años carguen y descarguen los aparatos de refrigeración.
 - Para evitar la contaminación de alimentos, respete las siguientes instrucciones:
 - Abrir la puerta durante periodos prolongados de tiempo puede provocar un aumento significativo de la temperatura en los compartimentos del aparato.
 - Limpie regularmente las superficies que puedan estar en contacto con los alimentos y sistemas de drenaje accesibles.
 - Limpie los depósitos de agua si no se han empleado durante 48 horas; Haga circular el agua en el sistema conectado a un suministro de agua si no se ha retirado agua durante 5 días. (Nota 1)
 - Guarde la carne y el pescado crudos en recipientes adecuados en el congelador horizontal de forma que no entren en contacto ni goteen sobre otros alimentos.
 - Los compartimentos  de alimentos congelados de dos estrellas son aptos para guardar alimentos precongelados, guardar o hacer helados y hacer cubitos de hielo. (Nota 2)
 - Los compartimentos de una , dos  y tres estrellas  no son aptos para congelar alimentos frescos. (Nota 3)
 - Para aparatos sin un compartimento de 4 estrellas : este aparato no es apto para congelar alimentos. (Nota 4)
 - Si el frigorífico se deja vacío durante periodos prolongados de tiempo, apague, descongele, limpie, seque y deje la puerta abierta para evitar que se desarrolle moho dentro del aparato.
- Notas 1, 2, 3, 4: Confirme si es aplicable según el tipo de producto.
- Para un aparato independiente: este aparato refrigerador no está diseñado para usarse como un aparato empotrado.
 - Cualquier sustitución o mantenimiento de las bombillas LED está previsto que lo realice el fabricante, su agente de mantenimiento o una persona con una cualificación similar.



GUARDE ESTAS INSTRUCCIONES

ESTE DISPOSITIVO ESTÁ DISEÑADO EXCLUSIVAMENTE PARA USO DOMÉSTICO

Proposición 65 del estado de California:



ADVERTENCIA: Cáncer y daños al sistema reproductivo
-www.P65Warnings.ca.gov.

ELIMINACIÓN ADECUADA



ADVERTENCIA

Peligro de asfixia

Antes de desechar su congelador horizontal o frigorífico antiguo:

- Retire la puerta o tapa para que ningún niño pueda esconderse o quedarse atrapado dentro del aparato usado.
- Deje los estantes en su lugar de forma que los niños no puedan subirse en el interior con facilidad.
- No respetar estas instrucciones puede dar como resultado la muerte o daños cerebrales.

IMPORTANTE:

Se utiliza gas y refrigerante inflamables. Es responsabilidad del consumidor cumplir con las normativas locales y federales al desechar el producto. Los refrigerantes solo los debe extraer un técnico en refrigerantes acreditado y certificado por la EPA (Agencia de Protección Ambiental) con arreglo a los procedimientos establecidos.

Información
Sobre
Seguridad

Uso adecuado
del congelador
horizontal

Mantenimiento
del congelador
horizontal

Solución de
problemas

Apéndice

ADVERTENCIAS RELATIVAS A LA ELECTRICIDAD

- No tire del cable de alimentación cuando desenchufe el congelador horizontal de la toma de corriente. Agarre el enchufe con fuerza y extráigalo de la toma de corriente.
- No dañe el cable de alimentación bajo ninguna circunstancia. Para garantizar un uso seguro, no utilice el aparato si el cable de alimentación está dañado o el enchufe está deteriorado.
- En caso de que el cable de alimentación esté deteriorado o dañado, lo deberá sustituir el fabricante o su centro de servicio.

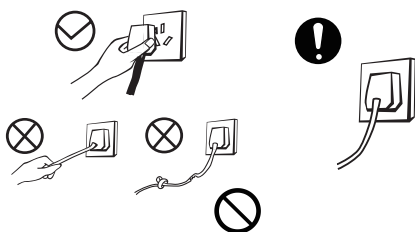

- El enchufe debe estar en contacto firme con la toma de corriente; en caso contrario, se podría producir un incendio. Asegúrese de que el aparato tenga una conexión a tierra adecuada.

- En caso de fuga de gas o de otras sustancias inflamables cierre la válvula de la fuga de gas y abra las puertas y ventanas. No desenchufe el congelador horizontal ni ningún otro aparato eléctrico ya que una chispa podría causar un incendio.

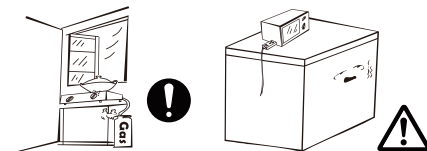

- Para garantizar la seguridad, no se recomienda colocar reguladores, ollas arroceras, hornos microondas u otros aparatos en la parte superior del congelador horizontal, exceptuando aquellos tipos recomendados por el fabricante. No use aparatos eléctricos dentro de los compartimentos de almacenamiento de alimentos del aparato.

ADVERTENCIAS RELACIONADAS CON LA COLOCACIÓN DE OBJETOS

- No coloque elementos inflamables, explosivos, volátiles o altamente corrosivos en el congelador horizontal para evitar daños al producto o accidentes por incendios.
- No coloque objetos inflamables cerca del congelador horizontal para evitar incendios.

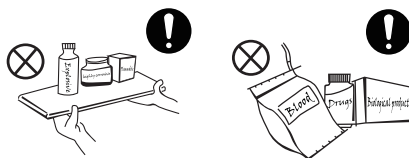

- Este producto es un congelador horizontal para uso doméstico y es adecuado únicamente para almacenar alimentos. Según los estándares nacionales, no se debe utilizar un congelador horizontal doméstico para otra finalidad, como el almacenamiento de plasma, fármacos o productos biológicos.
- No introduzca en el congelador horizontal objetos sellados como botellas ni recipientes con líquido (ej. cerveza u otras bebidas embotelladas) para evitar que se rompan o se produzcan otras pérdidas.

⊗ Cámara de congelación

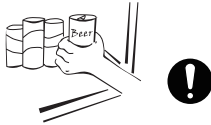

- El espacio entre la tapa y el cuerpo del congelador horizontal es pequeño. No ponga la mano en estas zonas para evitar pillarse los dedos. Tenga cuidado cuando abra la puerta del congelador horizontal para evitar que se caiga ningún artículo.
- No coja con las manos húmedas ningún alimento ni recipiente, especialmente metálico, de la cámara de congelación cuando el congelador horizontal esté en funcionamiento para evitar congelaciones.

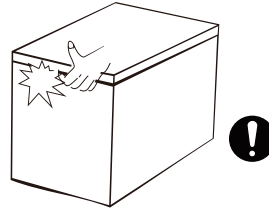

ADVERTENCIAS DE USO

- No desmonte ni vuelva a montar arbitrariamente el congelador horizontal, ni dañe el circuito refrigerante. El mantenimiento del aparato debe ser realizado por un especialista.
- Para evitar cualquier peligro, el fabricante, su departamento de mantenimiento o el profesional correspondiente deben ser los encargados de reemplazar el cable de alimentación dañado.

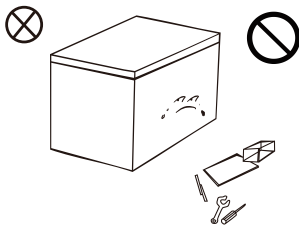

- No permita que los niños entren o se suban al congelador horizontal para evitar que queden atrapados en el aparato o se lesionen al caerse del mismo.
- No lave ni limpie con aerosoles el congelador horizontal; no lo coloque en lugares con humedad, donde pueda recibir salpicaduras de agua, para que las propiedades de aislamiento eléctrico del congelador horizontal no se vean afectas.



- No coloque objetos pesados sobre el congelador horizontal, ya que podrían caerse al abrir la puerta y producir lesiones al usuario.



- Extraiga el cable en caso de un fallo de alimentación o limpieza. No conecte el congelador horizontal a la red eléctrica en los cinco minutos siguientes para evitar daños al compresor por los arranques sucesivos.

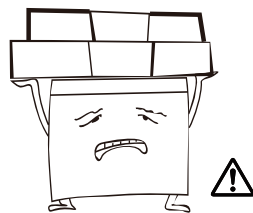

ADVERTENCIAS RELATIVAS A LA ENERGÍA

- 1.** El congelador horizontal podría no funcionar de forma consistente si se configura durante un largo periodo de tiempo por debajo de la temperatura mínima para la que está diseñado.
- 2.** No se deben almacenar bebidas carbonatadas en un congelador horizontal ni en un compartimento de temperatura más baja. Algunas bebidas, como el agua, no deben estar demasiado frías al consumirlas.
- 3.** No exceda los tiempos de conservación recomendados por los fabricantes de alimentos para cualquier tipo de alimento y, en particular, para los alimentos comercialmente ultracongelados en compartimentos o cajones para conservar los alimentos congelados.
- 4.** Evite que la temperatura de los alimentos congelados aumente de forma excesiva al descongelar el aparato de refrigeración, por ejemplo envolviéndolos en varias capas de papel de periódico.
- 5.** Un aumento de la temperatura de los alimentos congelados durante el proceso de descongelación manual, mantenimiento o limpieza del congelador, puede acortar el tiempo de almacenamiento del producto.



ELIMINACIÓN DE RESIDUOS



El refrigerante del congelador horizontal y los materiales de espuma de ciclopentano son combustibles. Los congeladores horizontales desechados deben mantenerse apartados de fuentes de calor y no deben incinerarse. Lleve el congelador horizontal a una empresa de reciclaje profesional especializada para su procesamiento, para así evitar daños al medio ambiente y otros riesgos.



Retire la puerta del congelador horizontal. Los estantes deben quedar colocadas de manera adecuada para evitar que los niños puedan entrar o jugar en el congelador horizontal y se produzca un accidente.

Eliminación correcta de este producto:



Esta marca indica que este producto no debe eliminarse con otros residuos domésticos. Para evitar posibles daños al medioambiente y a la salud humana procedentes de una eliminación de residuos no controlada, recíclelo de forma responsable para promover la reutilización sostenible de recursos materiales. Para devolver su aparato usado, use los sistemas de devolución y recogida o póngase en contacto con el distribuidor donde adquirió el producto. Ellos se encargarán de reciclar este producto de forma segura para el medio ambiente.

Información
Sobre
Seguridad

Uso adecuado
del congelador
horizontal

Mantenimiento
del congelador
horizontal

Solución de
problemas

Apéndice

2. USO ADECUADO DEL CONGELADOR HORIZONTAL

2.1 COLOCACIÓN

Información
Sobre
Seguridad

Uso adecuado
del congelador
horizontal

Mantenimiento
del congelador
horizontal

Solución de
problemas

Apéndice

- Antes de utilizar el congelador horizontal, retire todos los materiales de embalaje, incluidas las protecciones inferiores, las almohadillas de espuma y la cinta del interior del congelador horizontal. Asimismo, retire la película protectora de la puerta y del cuerpo del congelador horizontal.

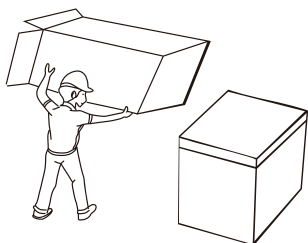

- El congelador horizontal debe colocarse en un espacio interior bien ventilado, sobre un suelo firme y nivelado.

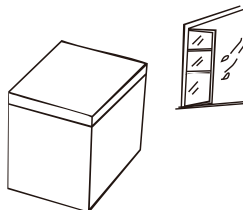

- El espacio de seguridad sobre el congelador horizontal debe ser superior a 70 cm. El aparato debe colocarse contra una pared, dejando al menos 20 cm entre ellos para facilitar la disipación del calor.

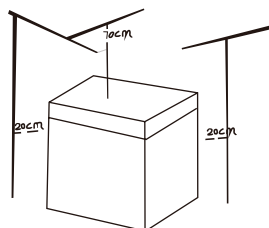

- Manténgalo alejado del calor y evite la luz solar directa. No coloque el congelador horizontal en lugares húmedos para prevenir la aparición de óxido o la reducción del efecto aislante.

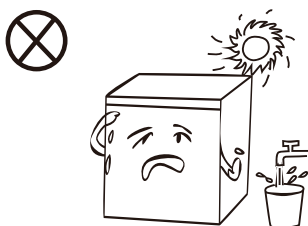

2.2 CONSEJOS PARA AHORRAR ENERGÍA

- El aparato debe colocarse en la zona más fresca de la sala, alejado del calor que produzcan aparatos o conductos de calefacción y alejado de la luz solar directa.
- Deje que los alimentos calientes se enfríen a temperatura ambiente antes de introducirlos en el aparato. Sobrecargar el aparato fuerza al compresor a funcionar durante más tiempo. Los alimentos que se congelan demasiado lentamente pueden perder calidad o estropearse.
- Asegúrese de envolver adecuadamente los alimentos y secar los recipientes antes de colocarlos en el aparato. Esto disminuye la acumulación de hielo dentro del aparato.
- Las cestas de almacenamiento del aparato no deben revestirse de papel de aluminio, papel encerado ni papel de cocina. Los revestimientos interfieren con la circulación del aire frío, haciendo que el aparato sea menos eficiente.
- Organice y etiquete los alimentos para reducir las aperturas de la puerta y búsquedas prolongadas. Retire tantos artículos como necesite de una vez y cierre la puerta a la mayor brevedad posible.

2.3 CAMBIO DE LUZ (OPCIONAL)

- Cualquier sustitución o mantenimiento de las bombillas LED está previsto que lo realice el fabricante, su agente de mantenimiento o una persona con una cualificación similar.

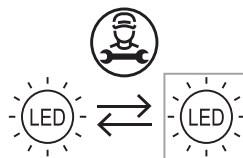

Únicamente técnicos cualificados pueden sustituir la fuente de iluminación de este producto.

- Desconecte la alimentación antes de realizar la sustitución de las bombillas; sujete y retire la cubierta de la bombilla.
- Retire la bombilla antigua desenroscándola hacia la izquierda. Sustitúyala por una nueva bombilla (máx. 15 W) enroscándola hacia la derecha. Asegúrese de que está fija en el casquillo.
- Vuelva a montar la cubierta y a conectar el congelador horizontal a la alimentación eléctrica.

IMPORTANTE:

El texto anterior sirve solo como referencia. La configuración real dependerá del producto físico o declaración por parte del distribuidor.

Información
Sobre
Seguridad

Uso adecuado
del congelador
horizontal

Mantenimiento
del congelador
horizontal

Solución de
problemas

Apéndice

2.4 EMPEZAR A USARLO

- Antes de conectar el congelador horizontal por primera vez, este debe permanecer en su posición final durante dos horas.
- El congelador horizontal debe estar en funcionamiento durante 2 o 3 horas antes de introducir alimentos frescos o congelados; si es verano, este tiempo aumenta a más de 4 horas ya que la temperatura ambiente es alta.

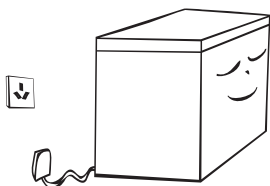

Información
Sobre
Seguridad

Uso adecuado
del congelador
horizontal

Mantenimiento
del congelador
horizontal

Solución de
problemas

Apéndice

2.5 COMPONENTES

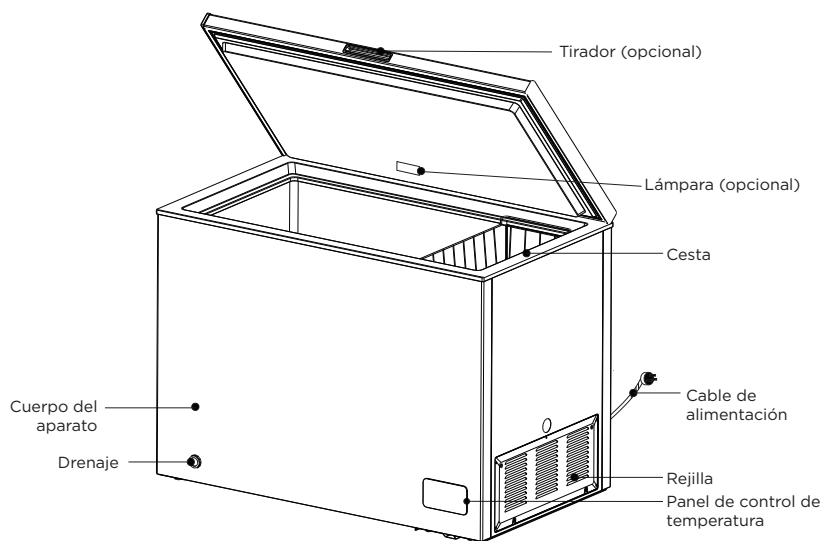

La imagen que aparece arriba tiene solo una finalidad de referencia. La configuración real dependerá del producto físico o declaración por parte del distribuidor.

- La baja temperatura del congelador horizontal puede mantener los alimentos frescos durante un periodo prolongado de tiempo y se emplea principalmente para almacenar alimentos congelados y hacer hielo.
- El congelador horizontal es apto para el almacenamiento de carne, pescado, marisco, pastas y otros alimentos que no se van a consumir a corto plazo. No introduzca líquidos en recipientes cerrados o embotellados, como cerveza embotellada, bebidas, etc.
- Tenga en cuenta que los alimentos deben consumirse dentro de su fecha de caducidad.
- La capacidad de congelación está indicada en la etiqueta de clasificación. La velocidad de congelación del producto está relacionada con la cantidad de alimentos almacenados y la temperatura ambiente. Si se guarda demasiada comida a temperatura normal al mismo tiempo, se debe ajustar el termostato al máximo con 24 horas de antelación o preparar hielo por adelantado para su almacenamiento en frío. Los alimentos de gran tamaño se deben dividir en trozos pequeños; en caso contrario, las grandes cantidades de comida o alimentos de gran tamaño no se podrán congelar a tiempo y podrían deteriorarse.



2.6 CONTROL DE TEMPERATURA

(1) Productos que siguen el nuevo estándar europeo:

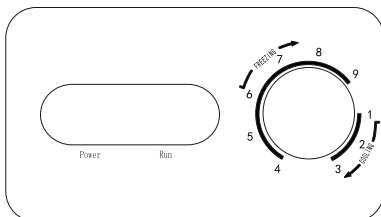

- Conecte el congelador horizontal a la corriente; el indicador "Power" (LED verde) se iluminará. El indicador "Run" (LED rojo) se iluminará cuando el compresor esté en funcionamiento.
- La temperatura se ajusta con el botón del termostato. Los números ("1, 2, 3, 4, 5, 6, 7, 8, 9") no representan temperaturas concretas, sino su graduación: cuanto más pequeño es el número, mayor es la temperatura, y viceversa.
- "1-2-3" es el rango de refrigeración.
"4-5-6-7-8-9" es el rango de congelación.
- Configuración recomendada: Nivel 6 para congelar / nivel 2 para refrigerar
- El ajuste más frío puede congelar rápidamente los alimentos en un breve periodo de tiempo. Si desea congelar una gran cantidad de alimentos a la vez, se recomienda ajustar la configuración más fría 12 horas antes de introducir los alimentos. Después de la congelación rápida de los alimentos, ajuste la temperatura de nuevo a la configuración normal.

(2) Productos que no siguen el nuevo estándar europeo:

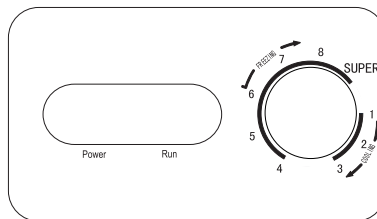

- Conecte el congelador horizontal a la corriente; el indicador "Power" (LED verde) se iluminará. El indicador "Run" (LED rojo) se iluminará cuando el compresor esté en funcionamiento.
- La temperatura se ajusta con el botón del termostato. Los números ("1, 2, 3, 4, 5, 6, 7, 8") no representan temperaturas concretas, sino su graduación: cuanto más pequeño es el número, mayor es la temperatura, y viceversa.
- "1-2-3" es el rango de refrigeración.
"4-5-6-7-8-SUPER" es el rango de congelación.
- Cuando se configura en "SUPER", el congelador horizontal entra en el modo de congelación rápida y el compresor no se detendrá hasta que gire el botón termostato a cualquier otra posición.
- El ajuste más frío puede congelar rápidamente los alimentos en un breve periodo de tiempo. Si desea congelar una gran cantidad de alimentos a la vez, se recomienda ajustar la configuración más fría 12 horas antes de introducir los alimentos. Después de la congelación rápida de los alimentos, ajuste la temperatura de nuevo a la configuración normal.

IMPORTANTE:

La imagen que aparece arriba tiene solo una finalidad de referencia. La configuración real dependerá del producto físico o declaración por parte del distribuidor.



3. MANTENIMIENTO DEL CONGELADOR HORIZONTAL

Su congelador horizontal está diseñado para funcionar durante todo el año y requiere un mantenimiento y limpieza mínimos. Para que el congelador horizontal funcione adecuadamente y sin olores, le recomendamos que lo limpie con regularidad.

3.1 LIMPIEZA

- Se debe limpiar el polvo que se encuentra detrás del congelador horizontal y en el suelo para mejorar el efecto refrigerante del aparato y ahorrar energía.
- Compruebe las juntas de la puerta regularmente para asegurarse de que no hay residuos. Limpie la cesta de la puerta con un paño suave humedecido con agua jabonosa o detergente diluido.
- Se debe limpiar el interior del congelador horizontal de forma regular para evitar los malos olores.
- Apague el aparato antes de limpiarlo; retire toda la comida, las cestas, recipientes, etc.
- Use un paño suave o una esponja para limpiar el interior del congelador horizontal con dos cucharas de bicarbonato y un litro de agua caliente. Posteriormente aclárelo con agua y séquelo. Tras la limpieza, abra la puerta y déjelo secar de forma natural antes de conectar la alimentación.
- En el caso de las zonas del congelador horizontal de más difícil acceso (como huecos o esquinas), se recomienda limpiarlas regularmente con un paño suave, un cepillo suave, etc. y, cuando sea necesario, emplear alguna herramienta auxiliar (como palillos finos) para asegurarse de que no se acumulan contaminantes o bacterias en estas áreas.
- No emplee jabón, detergente, limpiadores en polvo ni en spray, etc., ya que pueden causar malos olores en el interior del congelador horizontal o contaminar los alimentos.
- Limpie las cestas con un paño suave humedecido con agua jabonosa o detergente diluido. Séquelo con un paño suave o deje que se seque de forma natural.
- Limpie la superficie exterior del congelador horizontal con un paño suave humedecido en agua jabonosa, detergente, etc., y después séquela.
- No utilice cepillos duros, estropajos metálicos, cepillos metálicos, productos abrasivos (como dentífrico), disolventes orgánicos (como alcohol, acetona, aceite de plátano, etc.), agua hirviendo, elementos ácidos o alcalinos, que puedan dañar la superficie y el interior del congelador horizontal. El agua hirviendo y los disolventes orgánicos como el benceno pueden deformar o dañar las piezas de plástico.

Información
Sobre
Seguridad

Uso adecuado
del congelador
horizontal

Mantenimiento
del congelador
horizontal

Solución de
problemas

Apéndice

- No enjuague directamente el aparato con agua ni otros líquidos durante la limpieza para evitar cortocircuitos o que el aislamiento eléctrico se vea afectado tras la inmersión.



Desenchufe el congelador horizontal para descongelarlo y limpiarlo.

3.2 DESCONGELACIÓN

El congelador horizontal se debe descongelar de forma manual.

- Desenchufe el congelador horizontal y abra la puerta; retire los alimentos y las cestas antes de descongelarlo. Abra el orificio de drenaje (y coloque un recipiente en la salida). La escarcha del interior se derretirá de forma natural; limpie el agua de la descongelación con un paño suave y seco. Cuando el hielo se haya ablandado, se puede utilizar un rascador para acelerar el proceso de descongelación.
- Retire los alimentos y guárdelos en un lugar fresco durante el proceso de descongelación.



No se deben emplear otros dispositivos mecánicos ni otros medios para acelerar la descongelación, excepto aquellos recomendados por el fabricante. No dañe el circuito del refrigerante.

3.3 PERIODOS DE DESUSO

- Fallo de alimentación: En caso de un fallo eléctrico, incluso en verano, los alimentos que se encuentren en el interior del aparato pueden mantenerse adecuadamente durante varias horas; durante un corte de corriente, se deben reducir las veces que se abre la puerta y no se deben introducir más alimentos frescos en el aparato.
- Ausencia de uso prolongada: Desenchufe el congelador horizontal si no va a utilizarlo durante un largo periodo de tiempo para limpiarlo. Mantenga la puerta abierta para evitar malos olores.
- Traslado: No ponga el congelador horizontal en vertical ni lo mueva bruscamente. El ángulo de transporte no debe superar los 45°. No sujete la puerta ni las bisagras cuando mueva la unidad.



Cuando se ponga en marcha el congelador horizontal, es recomendable que mantenga un funcionamiento continuo. No apague el congelador horizontal bajo circunstancias normales para que no afecte la vida útil del congelador horizontal.



4. SOLUCIÓN DE PROBLEMAS

El usuario puede ocuparse de los siguientes problemas simples. Llame al servicio posventa si no se solucionan los problemas.

Funcionamiento defectuoso	<p>Compruebe que el congelador horizontal esté enchufado y conectado a la red eléctrica.</p> <p>Baja tensión.</p> <p>Compruebe si el controlador de temperatura está ajustado correctamente.</p> <p>Fallo eléctrico o activación del disyuntor.</p>
Mal olor	<p>Los alimentos que desprendan más olor se deben envolver bien.</p> <p>Compruebe si algún alimento está podrido.</p> <p>Compruebe si debe limpiar el interior del aparato.</p>
Funcionamiento prolongado del compresor	<p>Es normal que el congelador horizontal funcione durante un tiempo más prolongado cuando la temperatura ambiente es alta.</p> <p>No introduzca demasiada comida en el congelador horizontal a la vez.</p> <p>No introduzca en el congelador horizontal comida que aún no se haya enfriado.</p> <p>Apertura frecuente de la puerta del congelador horizontal.</p> <p>Capa gruesa de escarcha (es preciso descongelar el aparato).</p>
La luz no funciona	<p>Compruebe si el congelador horizontal está conectado a la corriente o si la luz está estropeada.</p>
La puerta no se puede cerrar adecuadamente	<p>La puerta del congelador horizontal está obstruida por envases de comida.</p> <p>Demasiados alimentos.</p> <p>El congelador horizontal está desequilibrado.</p>
Ruidos altos	<p>Compruebe que el suelo sea plano y que la colocación del congelador horizontal sea estable.</p> <p>Compruebe que los accesorios del congelador horizontal estén instalados de manera adecuada.</p>
Dificultad para abrir la puerta	<p>Tras la refrigeración, habrá una diferencia de presión entre el interior y el exterior del congelador horizontal que provocará una dificultad temporal para abrir la puerta. Se trata de un fenómeno físico normal.</p>
Paredes laterales calientes	<p>La carcasa del congelador horizontal podría emitir calor durante el funcionamiento, especialmente en verano. Esto se debe a la radiación del condensador y se trata de un fenómeno normal.</p>
Condensación de la superficie	<p>Condensación: Este fenómeno se detectará en la superficie exterior y en las juntas de las puertas del congelador horizontal cuando la humedad ambiente sea alta. Se trata de un fenómeno normal y la condensación se puede limpiar con una toalla seca.</p>
Sonido de flujo de aire	<p>Los refrigerantes que circulan por los tubos producirán sonidos y ruidos similares a ronquidos; se trata de algo normal y no afecta a la refrigeración.</p>
Zumbido	<p>El funcionamiento del compresor, especialmente al arrancar y detenerse, generará un zumbido.</p>
Retumbar	<p>La válvula del solenoide o la válvula de interruptor eléctrico retumban lo que constituye un fenómeno normal y no afecta al funcionamiento.</p>

Información
Sobre
Seguridad

Uso adecuado
del congelador
horizontal

Mantenimiento
del congelador
horizontal

Solución de
problemas

Apéndice



5. APÉNDICE

Instrucciones de instalación

Información
Sobre
Seguridad

Para aparatos frigoríficos con clase climática

Dependiendo de la clase climática, este aparato de refrigeración está diseñado para usarse dentro de los rangos de temperatura ambiente especificados en la siguiente tabla.

La clase climática se puede encontrar en la placa de características. El producto podría no funcionar adecuadamente a temperaturas que no estén comprendidas en el rango especificado.

Puede encontrar la clase climática en la etiqueta que se encuentra en el exterior del congelador horizontal.

Uso adecuado
del congelador
horizontal

Mantenimiento
del congelador
horizontal

Rango de temperatura efectiva

El congelador horizontal está diseñado para funcionar con normalidad dentro del rango de temperaturas especificado en su clasificación.

Solución de
problemas

Clase	Símbolo	Rango de la temperatura ambiente °C	
		IEC 62552 (ISO 15502)	ISO 8561
Templado prolongado	SN	+10 hasta +32	+10 hasta +32
Templado	N	+16 hasta +32	+16 hasta +32
Subtropical	ST	+16 hasta +38	+18 hasta +38
Tropical	T	+16 hasta +43	+18 hasta +43

NOTA

El rendimiento de refrigeración y el consumo energético del congelador horizontal pueden verse afectados por la temperatura ambiente, la frecuencia de apertura de la puerta y la ubicación del aparato. Se recomienda ajustar la configuración de la temperatura según proceda.

Apéndice

ESPECIAL PARA EL NUEVO ESTÁNDAR EUROPEO

Las piezas pedidas que se incluyen en la siguiente tabla se pueden adquirir a través de un proveedor de servicios.

Pieza pedida	Proporcionada por	Tiempo mínimo hasta el suministro
Termostato	Personal profesional de mantenimiento	Al menos 7 años después del lanzamiento del modelo
Sensor de temperatura	Personal profesional de mantenimiento	Al menos 7 años después del lanzamiento del modelo
Placa de circuito impreso	Personal profesional de mantenimiento	Al menos 7 años después del lanzamiento del modelo
Fuente de luz	Personal profesional de mantenimiento	Al menos 7 años después del lanzamiento del modelo
Pomo de la puerta	Reparadores profesionales y usuarios finales	Al menos 7 años después del lanzamiento del modelo
Bisagras de las puertas	Reparadores profesionales y usuarios finales	Al menos 7 años después del lanzamiento del modelo
Bandejas	Reparadores profesionales y usuarios finales	Al menos 7 años después del lanzamiento del modelo
Cestas	Reparadores profesionales y usuarios finales	Al menos 7 años después del lanzamiento del modelo
Juntas de puertas	Reparadores profesionales y usuarios finales	Al menos 10 años después del lanzamiento del modelo

Estimado cliente

1. Si desea devolver o sustituir el producto, póngase en contacto con el establecimiento donde lo adquirió.

Recuerde incluir una prueba de compra.

2. Si el producto se avería y necesita repararlo, póngase en contacto con el proveedor de servicios posventa.

El plazo más breve para el suministro de piezas de recambio del servicio de posventa es de 15 días laborables.

NOTA

La información sobre el modelo incluida en la base de datos de productos, así como el identificador del modelo, se pueden obtener por un enlace al que se accede escaneando un código QR, de haberlo, en la etiqueta de eficiencia energética del producto.

Información
Sobre
Seguridad

Uso adecuado
del congelador
horizontal

Mantenimiento
del congelador
horizontal

Solución de
problemas

Apéndice

PARÁMETROS

DATOS TÉCNICOS

Información Sobre Seguridad	Modelo	
	Volumen del compartimento de almacenamiento de alimentos frescos	
Uso adecuado del congelador horizontal	Volumen del compartimento de almacenamiento de alimentos congelados	
	Temperatura de almacenamiento	
Mantenimiento del congelador horizontal	Consumo energético	
	Consumo energético __kWh al año basándose en los resultados de las pruebas estándares durante 24 horas.	
Solución de problemas	Categoría de electrodoméstico	
	Calificación energética	
Apéndice	Etiqueta ECO de la UE	
	Tipo de descongelación	
	Clase de clima	
	Este aparato está diseñado para usarse a una temperatura ambiente entre _ °C y _ °C.	
	Ruido aéreo	
	Período de subida de la temperatura	
	Capacidad de congelación	
	Tensión nominal	
	Corriente nominal	
	Dimensiones generales (Al × An × F)	
Dimensiones del aparato (Al × An × F)		
Volumen bruto total (L)		
Volumen de almacenamiento total (L)		
Volumen total (L)		
Peso neto (kg)		

INSTRUCCIONES DE INSTALACIÓN DE LAS RUEDAS (OPCIONAL)



1. Ruedas y tornillos en la caja.



2. Ruedas, tornillos y destornillador.



3. Coloque la protección inferior junto al congelador horizontal.



4. Incline y apoye el cuerpo del aparato sobre la protección inferior (no lo deje sobre el lateral durante mucho tiempo).



5. Fije las ruedas con el destornillador.



6. Las ruedas están instaladas.

Información
Sobre
Seguridad

Uso adecuado
del congelador
horizontal

Mantenimiento
del congelador
horizontal

Solución de
problemas

Apéndice



7. Retire el tornillo con el destornillador.



8. Reutilice el tornillo que ha retirado en el paso anterior y fije la rueda con los tornillos de la caja.



9. Tras completar la instalación.



10. Ponga el congelador horizontal de pie de nuevo (manténgalo en su posición normal durante más de 6 horas antes de conectarlo a la red eléctrica).



11. Fije el tirador de la puerta.



12. Coloque los extremos de la cubierta del tirador en la ranura y, a continuación, presione el centro de la cubierta para completar la instalación.



Midea
Make yourself at home