



Washing Machine

OWNER'S MANUAL

MF200W70B/E

MF200W80B/E

MF200W90B/E

Read This Manual 

Read all instructions and explanations for the installation before use. Follow the instructions carefully. Keep the operation instructions handy for later use. If the appliance is sold or passed on, ensure that the new owner always receives this operation instructions.

CONTENTS

SAFETY INSTRUCTIONS

- Safety Instructions 2

INSTALLATION

- Product Description 9
- Installation 10

OPERATION

- Quick Start 13
- Before Each Washing 15
- Detergent Dispenser 16
- Control Panel 18
- Programmes.....19
- Option..... 25

MAINTENANCE

- Cleaning and Care 28
- Trouble Shooting 32
- Technical Specifications 33
- Product Fiche 34

SAFETY INSTRUCTIONS

■ Safety Instructions

Please read the following safety information thoroughly and follow it strictly to minimize the risk of fire or explosion, electric shock and to prevent property damage, personal injury or loss of life. Failing to follow these instructions shall void any warranty.

Warning!

This combination of symbol and signal word indicates a potentially dangerous situation which may result in death or serious injuries unless it's avoided.

Caution!

This combination of symbol and signal word indicates a potentially dangerous situation which may result in slight or minor injuries or damage to property and the environment.

Note!

This combination of symbol and signal word indicates a potentially dangerous situation which may result in slight or minor injuries.

Warning!

ELECTRIC SHOCK HAZARD

- If the supply cord is damaged, it must be replaced by the manufacturer, its service agent or similarly qualified persons in order to avoid a hazard.
 - If the machine is damaged, it must not be operated unless repaired by the manufacturer, its service agent or similarly qualified persons.
- Risk of electric shock!

SAFETY INSTRUCTIONS

- The appliance can be used by children aged from 8 years and above and persons with reduced physical, sensory or mental capabilities or lack of experience and knowledge if they have been given supervision or instruction concerning use of the appliance in a safe way and understand the hazards involved. Children shall not play with the appliance. Cleaning and user maintenance shall not be made by children without supervision.
- Children should be supervised that they do not play with the appliance.
- Children 3 years and under shall be kept away from the appliance or continuously supervised.
- Animals and children may climb into the machine. Check the machine before every operation.
- Do not climb or sit on the appliance.

INSTALLATION LOCATION AND SURROUNDING

- All washing and additional substances are to be kept in a safe place out of the reach of children.
- Do not install the machine on a carpet floor. The obstruction of the openings by a carpet can damage the machine.
- Keep the appliance clear from heating sources and direct sunlight to avoid plastic and rubber parts to corrode.
- Do not use the appliance in humid environments or rooms containing explosive or caustic gas. In case of water leakage or water splashes let the appliance dry in the open air.
- The appliance must not be installed behind a lockable door, a sliding door or a door with a hinge on the opposite side to that of the washing machine.

SAFETY INSTRUCTIONS

- Do not operate the machine in rooms with a temperature of below 5°C. This can cause damages to parts of it. If it is unavoidable, make sure to drain the water completely from the appliance after every use (see "Maintenance - Cleaning of drain pump filter") to avoid damages caused by frost.
- Never use flammable sprays or substances in the immediate proximity of the appliance.

INSTALLATION

- Remove all packaging material and transport bolts before using the appliance. Otherwise, serious damage may result.
- This appliance is equipped with a single inlet valve and can be connected to the cold water supply only.
- Mains plug must be accessible after installation.
- Before washing clothes for the first time, the product shall be operated once throughout all the procedures without any clothes inside.
- Before using the washing machine, the product shall be calibrated.
- Do not put any excessively heavy objects on the appliance, like water containers or heating devices.
- The new hose-sets supplied with the appliance are to be used and that old hose-sets should not be reused.
- Max. Inlet water pressure 1 MPa. Min. inlet water pressure 0.05 MPa.

ELECTRICAL CONNECTION

- Make sure the supply cable is not trapped by the machine, it can get damaged.
- Connect the product to a grounded outlet protected by a fuse complying with the values in the "Technical specifications" table. The grounding installation has to be made by a qualified electrician. Ensure that the machine is installed in accordance with the local regulations.

SAFETY INSTRUCTIONS

•Water and electrical connections must be carried out by a qualified technician in accordance with the manufacturer's instructions and local safety regulations.

Warning!

- Don't use multiple plugs or extension cords.
- The appliance must not have an external switching device such as a timer or connected to a circuit that is regularly switched on and off.
- Do not pull the plug out of the mains outlet if there is flammable gas around.
- Never pull out power plug with wet hands.
- Always pull at the plug, not at the cable.
- Always unplug the appliance if it is not being used.

WATER CONNECTIONS

- Check the connections of the water inlet tubes, the water tap and the outlet hose for possible problems due to changes of water pressure. If the connections loosen or leak close the water tap and get it repaired. Do not use the appliance before the pipes and hoses are installed properly by qualified persons.
- Glass door may become very hot during the operation. Keep children and pets far away from the machine while it is operating.
- The water inlet and outlet hoses have to be safely installed and remain undamaged. Otherwise, water leakage can occur.
- Do not remove the drain pump filter while there is still water in the appliance. Big quantities of water can leak out, and there is a risk of scalding due to hot water.

SAFETY INSTRUCTIONS

OPERATION AND MAINTENANCE

- Never use any flammable, explosive or toxic solvents. Do not use gasoline and alcohol etc. as detergents. Only select detergents that are suitable for machine washing.
- Make sure that all pockets are emptied. Sharp and rigid items such as coins, brooches, nails, screws, stones etc. may cause serious damages to this machine.
- Remove all objects from pockets such as lighters and matches before use the appliance.
- Thoroughly rinse items that have been washed by hand.
- Items that have been soiled with substances such as cooking oil, acetone, alcohol, petrol, kerosene, spot removers, turpentine, wax and wax removers should be washed in hot with an extra amount of detergent before being dried in the appliance.
- Items containing foam rubber (latex foam), shower caps, water proof textiles, rubber backed articles and clothes or pillows fitted with foam rubber pads should not be dried in the machine
- Fabric softeners or similar products should be used as recommended in their instructions.
- Never try to open the door forcefully. The door will unlock shortly after the end of a cycle.
- Please do not close the door with excessive force. If it is found difficult to close the door, please check if the clothes are properly inserted and distributed.

SAFETY INSTRUCTIONS

- Always unplug the appliance and close the water tap before cleaning and maintenance and after each use.
- Never pour water over the appliance for cleaning purpose. Risk of electric shock!
- Repairs shall only be carried out by the manufacturer, its service agent or similarly qualified persons in order to avoid a hazard. The producer will not be responsible for damages caused by the intervention of not authorized persons.

TRANSPORT

- Before Transport:
 - Bolts shall be reinstalled to the machine by a specialized person
 - Accumulated water shall be drained out of the machine
- This appliance is heavy. Transport with care. Never hold any protruding part of the machine when lifting. The machine door cannot be used as a handle.

INTENDED USE

The product is intended only for home use and for textiles in household amounts suitable for machine washing and drying. This appliance is for indoor use only and not intended for built in use. Only use according to these instructions. The appliance is not intended for commercial use.

Any other use is considered as improper use. The producer is not responsible for any damage or injuries that may result of it.

- This appliance is intended to be used in household and similar applications such as:
 - Staff kitchen areas in shops, offices and other working environments;
 - Farm houses;
 - By clients in hotels, motels and other residential type environments;
 - Bed and breakfast type environments;
 - Areas for communal use in blocks of flats or in launderettes.

SAFETY INSTRUCTIONS

Packaging/Old appliance



This marking indicates that this product should not be disposed with other household wastes throughout the EU. To prevent possible harm to the environment or human health from uncontrolled waste disposal, recycle it responsibly to promote the sustainable reuse of material resources. To return your used device, please use the collection systems or contact the retailer where the product was purchased. They return and can take this product for environmental safe recycling.

INSTALLATION

■ Product Description

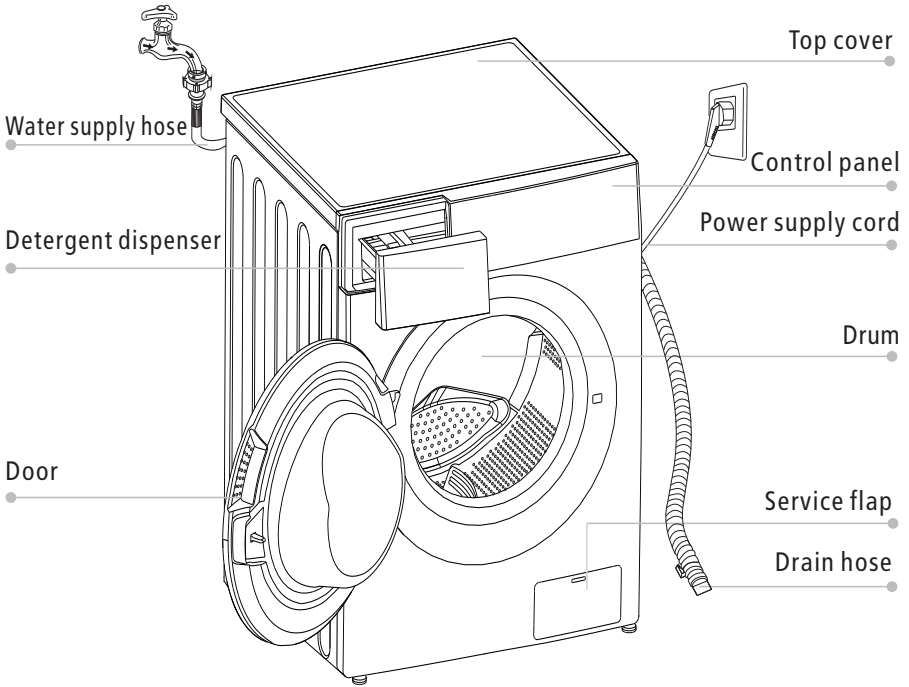

Note!

- The product picture is for illustration only, please refer to real product as reference.

Accessories

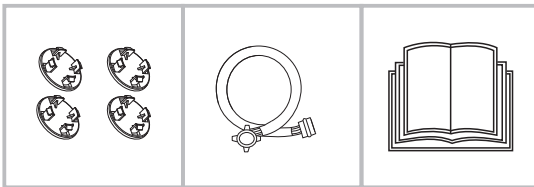

4 x Cover caps

1 x Supply hose
cold water

1 x Owner's manual

INSTALLATION

■ Installation

Installation area

⚠ Warning!

- Stability is important to prevent the product from wandering! Make sure the machine is standing leveled and stable.
- Make sure that the product does not stand onto the power cord.
- Make sure to maintain the minimum distances from the walls as shown in the picture

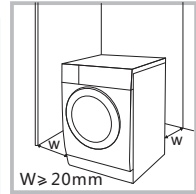

Before installing the machine, the location characterized as follows shall be selected:

1. Rigid, dry, and level surface
2. Avoid direct sunlight
3. Sufficient ventilation
4. Room temperature is above 0°C
5. Keep far away from the heat sources such as coal or gas burning appliances.

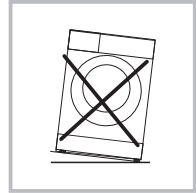

Unpacking the washing machine

⚠ Warning!

- Packaging material (e.g. Films, Styrofoam) can be dangerous for children.
- There is a risk of suffocation ! Keep all packaging well away from children.

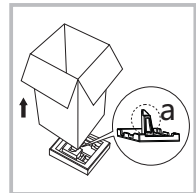

1. Remove the cardboard box and styrofoam packing.
2. Lift the washing machine and remove the base packaging. Make sure the small triangle foam (a) is removed with the bottom packaging together. If not, lay the unit down on the side surface and remove it manually.
3. Remove the tape securing the power supply cord and drain hose.
4. Remove the inlet hose from the drum.

INSTALLATION

Remove transport bolts

⚠ Warning!

- You must remove the transport bolts from the backside before using the product.



Loosen the 4 transport bolts with a spanner.

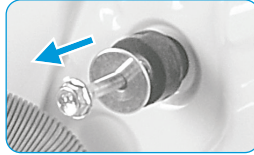

Remove the bolts including the rubber parts and keep them for future use.

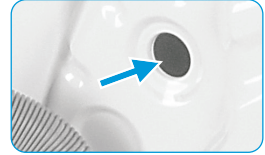

Close the holes using the cover caps.

Levelling the washing machine

⚠ Warning!

- The lock nuts on all four feet must be screwed tightly against the housing.

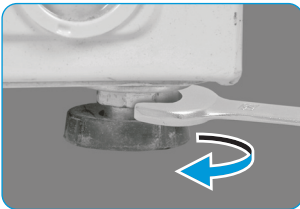

1. Loosen the lock nut.
2. Turn the foot until it reaches the floor.
3. Adjust the legs and lock the nuts with a spanner. Make sure the machine is level and steady.

Connect the water supply hose

⚠ Warning!

To prevent leakage or water damage, follow the instructions in this chapter

- Do not kink, crush or modify water inlet hose.



Connect the water supply hose to the water inlet valve and a water tap with cold water as indicated.



🔧 Note!

- Connect manually, do not use tools. Check if the connections are tight.

INSTALLATION

Drain Hose

⚠ Warning!

- Do not kink or protract the drain hose.
- Position drain hose properly ,otherwise damage might result of water leakage.

There are two ways to place the end of drain hose:

1.Put it into the water trough.

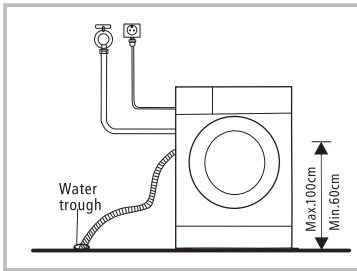

2.Connect it to the branch drain pipe of the trough.

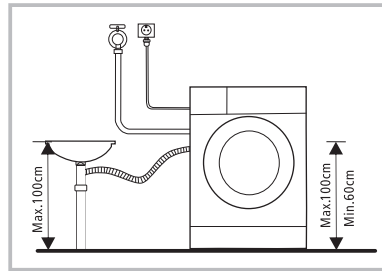

OPERATION

■ Quick Start

⚠ Caution!

- Before washing, please make sure the washing machine is installed properly.
- Your appliance was thoroughly checked before it left the factory. To remove any residual water and to neutralize potential odors, it's recommended to clean your appliance before first use. For this reason, start the Cotton program at 90°C without laundry and detergent.

📌 Calibration

It's recommended to calibrate the washing machine, so that provide the best performance.

The appliance is able to detect the amount of laundry loaded. This function is optimizing the product performance by minimizing energy and water consumption, saving you money and time. For this reason it's recommended to calibrate the appliance for best use.

- 1- Remove all accessories from the drum and close the door;
- 2- Insert the mains plug to the socket;
- 3- Switch on the washing machine and press "Turbo" and "Extra Rinse" simultaneously for 10 seconds until "t19" is displayed;
- 4- Press [▷||] to start the appliance and wait till "*****" is displayed.

OPERATION

1. Before Washing

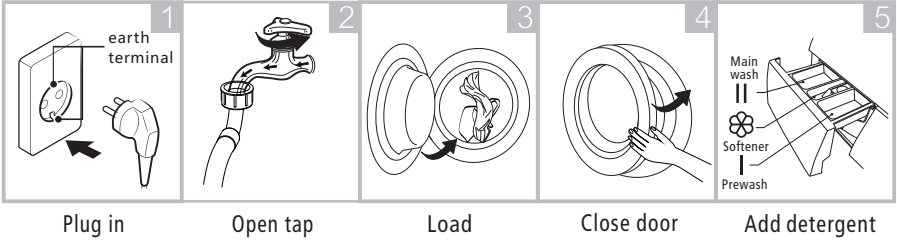

Note!

- Detergent need to be added in compartment I if the pre-wash function is selected.

2. Washing

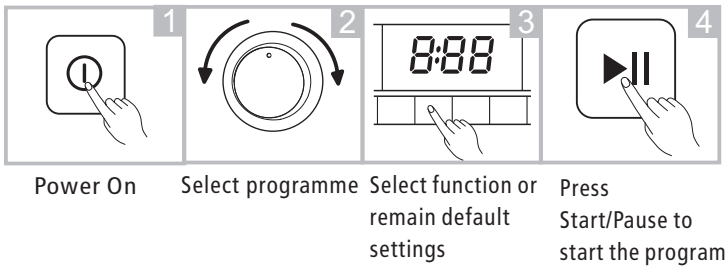

3. After Washing

Buzzer beep and "End" on display.

OPERATION

■ Before Each Washing

- The ambient temperature of the washing machine should be 5-40°C. If used under 0°C, the inlet valve and draining system may be damaged. If the machine is installed under freezing conditions, it should be transferred to normal ambient temperature to ensure the water supply hose and drain hose can unfreeze before use.
- Please check your laundry care labels and the detergent use instructions before wash. Use non-foaming or less-foaming detergent suitable for machine washing properly.

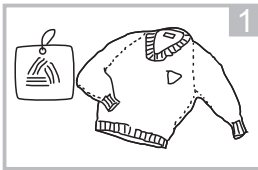

Check the care label

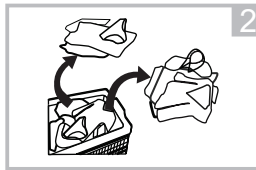

Sort laundry according to color and textile type

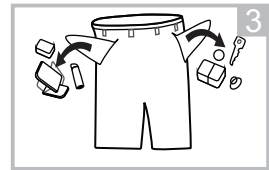

Take all items out of the pockets

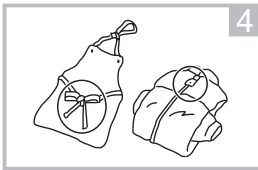

Tie together long textile strips and belts, close zips and button

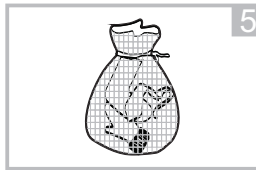

Put small items into a laundry bag

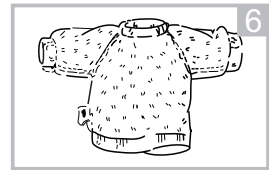

Turn easy-pilling and long-pile fabric inside out

⚠ Warning!

- Do not wash or dry articles that have been cleaned in, washed in, soaked in, or dabbed with combustible or explosive substances like wax, oil, paint, gasoline, alcohol, kerosene, and other flammable materials.
- Washing single clothes items may easily create big eccentricity and cause alarm due to unbalance. Therefore it is suggested to add one or two more laundry items to the wash so that spin can be done smoothly.

OPERATION

■ Detergent Dispenser

- I Pre wash
- II Main wash
- ☼ Softener
- ⊖ Release button to pull out the dispenser

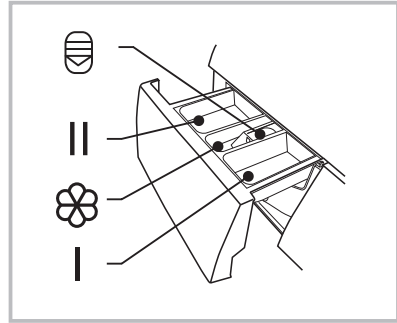

⚠ Caution!

- Detergent only need to be added in "compartment I "after selecting pre-wash function.

Programme	I	II / ∆	☼	Programme	I	II / ∆	☼
Cotton	○	●	○	Rapid 45'	○	●	○
Mix	○	●	○	ECO 40-60		●	○
Synthetic	○	●	○	Bulky	○	●	○
Jeans	○	●	○	Wool		●	○
Cold Wash		●	○	Rinse & Spin			○
Allergy Care	○	●	○	Spin Only			
Steam Care	○	●	○	Drum Clean			
Quick 15'		●	○				

● Means must ○ Means optional

OPERATION

Detergent Recommendation

Recommended washing detergent	Wash cycles	Washing temp.	Type of laundry and textile
Heavy-duty detergent with bleaching agents and optical brighteners	Cotton, ECO 40-60, Mix, Bulky	20/30/40/60	White laundry made from boil-proof cotton or linen
Colour detergent without bleaching agent and optical brighteners	Cotton, ECO40-60, Mix, Bulky, Cold Wash	Cold/20/30/40	Coloured laundry made from cotton or linen
Color or mild detergent without optical brighteners	Cold Wash, Synthetic	Cold/20/30/40	Coloured laundry made from easy care fibres or synthetic materials
Mild washing detergent	Synthetic	20 /30	Delicate textiles, silk, viscose
Special wool detergent	Wool	20/30	Wool

Note!

- Agglomerating or ropy detergent or additive can be diluted in some water before pouring it into the detergent dispenser, to avoid its inlet to get blocked and thus cause a water overflow.
- Please choose the suitable type of detergent to get a maximum of washing performance and a minimum of water and energy consumption
- To achieve the best cleaning result a proper detergent dosing is important.
- Use a reduced detergent amount if the drum is not filled completely.
- Always adjust the amount of detergent to the water hardness, if your tap water is soft, use less detergent.
- Dose according to how dirty your laundry is, less dirty clothes require less detergent.
- Highly concentrated (compact detergent) requires particularly accurate dosing.

Following symptoms are a sign of detergent overdosing:

- heavy foam formation
- poor washing and rinsing result

Following symptoms are a sign of detergent underdosing:

- laundry turns grey
- built-up of limescale deposits on the drum, the heating element and/or the laundry

OPERATION

■ Control Panel

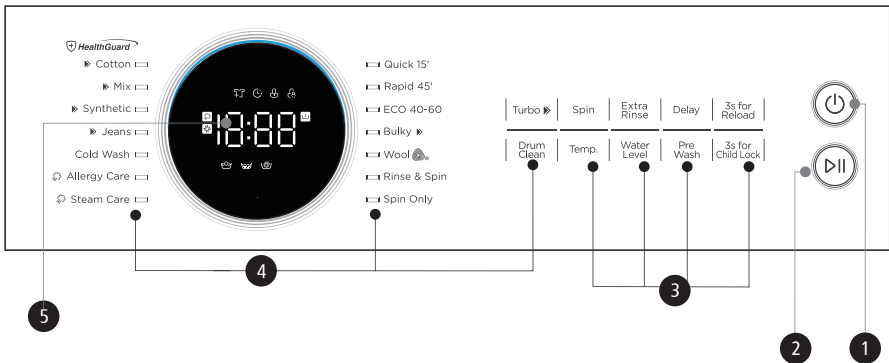

1 On/Off
Turn the appliance on and off.

2 Start/Pause
Start or pause your programme.

3 Option
This allows you to select additional functions and will light when selected.

4 Programmes
Available according to the laundry type.

5 Display
The display shows settings, estimated remaining time, options and status messages.

The diagram shows the control panel with the following labels:

- A:** Display
- B:** Reload
- C:** Delay
- D:** Door Lock
- E:** Child Lock
- F:** SteamCare
- G:** AutoClean
- H:** Pre Wash
- I:** Wash
- J:** Rinse
- K:** Spin

A Display	
Wash Time	Delay Time
125	2h
Speed	Error
400	E30
End	Temp.
End	30

OPERATION

■ Programmes

Programme	Load(kg)			Display Time		
	7.0	8.0	9.0	7.0	8.0	9.0
Cotton	7.0	8.0	9.0	3:49	3:49	3:49
Mix	7.0	8.0	9.0	1:30	1:30	1:30
Synthetic	3.5	4.0	4.5	3:27	3:27	3:27
Jeans	7.0	8.0	9.0	1:56	1:56	1:56
Cold Wash	3.5	4.0	4.5	0:58	0:58	0:58
Allergy Care	3.5	4.0	4.5	2:38	2:38	2:38
Steam Care	3.5	4.0	4.5	1:57	1:57	1:57
Quick 15'	2.0	2.0	2.0	0:15	0:15	0:15
Rapid 45'	2.0	2.0	2.0	0:45	0:45	0:45
ECO 40-60	7.0	8.0	9.0	3:13	3:35	3:41
Bulky	7.0	8.0	9.0	1:48	1:48	1:48
Wool	2.0	2.0	2.0	1:07	1:07	1:07
Rinse & Spin	7.0	8.0	9.0	0:30	0:30	0:30
Spin Only	7.0	8.0	9.0	0:12	0:12	0:12
Drum Clean	-	-	-	1:18	1:18	1:18



Note!

- The parameters in this table are only for user's reference. The actual parameters maybe different with the parameters in above mentioned table.

OPERATION

■ Programmes

Cycle	Nominal capacity in kg	Temperature setting	Cycle duration in h:min	Energy consumption in kWh/cycle	Water consumption in L/cycle	Highest washing temperature °C ¹⁾	Residual moisture in % / Spin speed in rpm ²⁾
Bulky	7.0	40	1:48	0.745	65	40	65% / 1000
Cold Wash	3.5	Cold	0:58	0.102	41	Cold	70% / 800
Cotton (20°C)	7.0	20	3:49	0.512	65	20	53% / 1400
Cotton (60°C)	7.0	60	3:54	1.410	65	60	53% / 1400
Mix	7.0	40	1:30	0.713	65	40	70% / 800
Quick 15'	2.0	Cold	0:15	0.030	31	Cold	75% / 800
ECO 40-60 ³⁾	7.0	-	3:28	0.775	55	36	53% / 1400
	3.5	-	2:42	0.470	45	34	53% / 1400
	2.0	-	2:42	0.200	36	21	53% / 1400

- The above data is for reference only, and the data may change due to different actual use conditions.
- The valves given for programmes other than the ECO 40-60 programme are indicative only.
- Concerning to EN 60456:2016+A11:2020 With(EU) 2019/2014, (EU) 2019/2023, (EU) 2021/340, (EU) 2021/341,
The EU energy efficiency class is: B
Energy test program: ECO 40-60. Other as the default.
Half load for 7.0Kg machine:3.5Kg.
Quarter load for 7.0Kg machine:2.0Kg.

OPERATION

■ Programmes

Cycle	Nominal capacity in kg	Temperature setting	Cycle duration in h:min	Energy consumption in kWh/cycle	Water consumption in L/cycle	Highest washing temperature °C ¹⁾	Residual moisture in % / Spin speed in rpm ²⁾
Bulky	8.0	40	1:48	0.803	71	40	65% / 1000
Cold Wash	4.0	Cold	0:58	0.102	44	Cold	70% / 800
Cotton (20°C)	8.0	20	3:49	0.524	71	20	53% / 1400
Cotton (60°C)	8.0	60	3:54	1.515	71	60	53% / 1400
Mix	8.0	40	1:30	0.772	71	40	70% / 800
Quick 15'	2.0	Cold	0:15	0.030	31	Cold	75% / 800
ECO 40-60 ³⁾	8.0	-	3:38	0.870	61	37	53% / 1400
	4.0	-	2:48	0.524	45	33	53% / 1400
	2.0	-	2:48	0.210	36	23	53% / 1400

- The above data is for reference only, and the data may change due to different actual use conditions.
- The valves given for programmes other than the ECO 40-60 programme are indicative only.
- Concerning to EN 60456:2016+A11:2020 With(EU) 2019/2014, (EU) 2019/2023, (EU) 2021/340, (EU) 2021/341,
The EU energy efficiency class is: B
Energy test program: ECO 40-60. Other as the default.
Half load for 8.0Kg machine:4.0Kg.
Quarter load for 8.0Kg machine:2.0Kg.

OPERATION

■ Programmes

Cycle	Nominal capacity in kg	Temperature setting	Cycle duration in h:min	Energy consumption in kWh/cycle	Water consumption in L/cycle	Highest washing temperature °C ¹⁾	Residual moisture in % / Spin speed in rpm ²⁾
Bulky	9.0	40	1:48	0.862	78	40	65% / 1000
Cold Wash	4.5	Cold	0:58	0.102	48	Cold	70% / 800
Cotton (20°C)	9.0	20	3:49	0.535	78	20	53% / 1400
Cotton (60°C)	9.0	60	3:54	1.620	78	60	53% / 1400
Mix	9.0	40	1:30	0.830	78	40	70% / 800
Quick 15'	2.0	Cold	0:15	0.030	31	Cold	75% / 800
ECO 40-60 ³⁾	9.0	-	3:48	0.935	62	34	53% / 1400
	4.5	-	2:54	0.630	48	34	53% / 1400
	2.5	-	2:54	0.220	39	21	53% / 1400

- The above data is for reference only, and the data may change due to different actual use conditions.
- The valves given for programmes other than the ECO 40-60 programme are indicative only.
- Concerning to EN 60456:2016+A11:2020 With(EU) 2019/2014, (EU) 2019/2023, (EU) 2021/340, (EU) 2021/341,
The EU energy efficiency class is: B
Energy test program: ECO 40-60. Other as the default.
Half load for 9.0Kg machine:4.5Kg.
Quarter load for 9.0Kg machine:2.5Kg.

OPERATION

- 1) The highest temperature reached by the laundry in the wash cycle for at least 5 minutes.
- 2) Residual moisture after the wash cycle in water content percent and the spin speed at which this was achieved.
- 3) The ECO 40-60 programme is able to clean normally soiled cotton laundry declared to be washable at 40°C or 60°C, together in the same cycle. This programme is used to assess the compliance with the regulation (EU) 2019/2014, (EU) 2019/2023, (EU)2021/340, (EU) 2021/341.

The most efficient programmes in terms of energy consumption are generally those that perform at lower temperatures and longer duration.

Loading the household washer up to the capacity indicated for the respective programmes will contribute to energy and water savings.

Noise and remaining moisture content are influenced by the spinning speed: the higher the spinning speed in the spinning phase, the higher the noise and the lower the remaining moisture content.

⚠ Caution!

- If there is any break in the power supply while the machine is operating, a special memory stores the selected programme. The machine will continue the programme when the power supply is re-established.

OPERATION

■ Programmes

Programmes are available according to the laundry type.

Programmes	
Cotton	Hard-wearing textiles, heat-resistant textiles made of cotton or linen.
Mix	Mixed load consisting of textiles made of cotton and synthetics.
Synthetic	Wash synthetic articles, for example: shirts, coats, blending. While washing the knitting textiles, detergent quantity shall be reduced due to its loose string construction and easily forming bubbles.
Jeans	Specially for jeans.
Cold Wash	Washing brightly colored clothes, it can protect the colors better.
Allergy Care	This program applies 60°C high temperature sterilization to make the clothes washing more clean to achieve the anti-allergy effect.
Steam Care	Steam Care is applicable for daily laundries like cotton and synthetics. The steam can deeply penetrate the fiber, which effectively eliminate bacterias and germs, preventing odors and protecting your health.
Quick 15'	Extra short programme approx, suitable for lightly soiled washing as a small amounts of laundry.
Rapid 45'	This programme is suitable for washing not very dirty clothes, save more energy and washing.
ECO 40-60	Default 40°C, not selectable, suitable for laundry washing at about 40°C-60°C.
Bulky	This program is specially designed for washing duvet coats.
Wool	Hand or machine-washable wool or richwool textiles. Especially gentle wash programme to prevent shrinkage, longer programme pauses (textiles rest in wash liquor).
Rinse&Spin	Extra rinse with spin.
Spin Only	Extra spin with selectable spin speed.
Drum Clean	Specially set in this machine to clean the drum and tube. It applies 90 °C high temperature sterilization to make the clothes washing more green. When this programme is performed, the clothes or other washing cannot be added. When proper amount of chlorine bleaching agent is put in, the barrel cleaning effect will be better. The customer can use this programme regularly according to the need.

OPERATION

Options

Cycle	Default Temp.(°C)	Default spin speed in rpm	Additional functions
Wash cycles		1400	
Quick 15'	Cold	800	
Rapid 45'	40	800	
ECO 40-60	--	1400	
Bulky	40	1000	
Wool	40	600	
Rinse & Spin	--	1000	
Spin Only	--	1000	
Steam Care	40	800	
Allergy Care	60	800	
Cold Wash	Cold	800	
Jeans	60	1000	
Synthetic	40	1200	
Mix	40	800	
Cotton	40	1400	
Drum Clean	90	--	

Note!

- For the maximum spin speed, program time, and other details of the ECO 40-60 program, please refer to the content on the Product Fiche page.
- The table shows which cycle offers which options for adjustment. If an adjustment is not possible for a cycle.

Temp.

Temp.

When needed, the washing temperature can be adjusted by pressing the temperature button in the following steps: Cold - 20°C - 30°C - 40°C - 60°C - 90°C.

OPERATION

Speed

Spin Speed

When needed, the spinning speed can be adjusted pressing the Speed button in the following steps: 1400 : 0-400-600-800-1000-1200-1400

Delay

Delay

1. Select a programme
2. Press the Delay button to choose the delaying time 0-24h
3. Press [Start/Pause] to start the delay operation



Choose programme



Setting time



Start

To cancel the Delay function, press the "Delay" button before starting the program until the display shows 0 h. If the program has already started, switch the appliance off and afterwards on and select a new programme.



Pre Wash

Extra washing function before the main washing cycle starts to increase the washing performance.

Note: Detergent needs to be added to the compartment I.



Extra Rinse

The laundry will undergo an extra rinse after selecting this function.

Turbo ▶▶

Turbo

The function can decrease the washing time.

3s for Reload

Reload

This operation can be executed during the washing progress. When the drum is still rolling and there is large amount of water with high temperature in the drum. The state is unsafe and the door cannot be opened forcefully. To Press [3s for Reload]3sec. to reload, and start the clothes adding in the midway function. Please follow the steps as bellow:

- 1.Wait until the drum stops rotation.
- 2.The door lock is unlocked.
- 3.Close the door when the clothes are reloaded and press the [Start/Pause] button.



Press[3s for Reload]3sec.



Reload the clothes



Start

OPERATION



Child Lock

This function is meant to keep children from misusing the controls.



Press [3s for Child Lock] simultaneously for 3 sec until the buzzer beep. The child lock indicator switches on.



⚠ Caution!

When the Child Lock is activated, the display will alternately show "CL" and the remaining time.

Pressing any other button will cause the Child Lock indicator to flash for 3 sec.

When the program ends, "CL" and "END" will alternate on the display for 10 sec, then the indicator will flash for 3 sec.

The Child Lock deactivates the function of all buttons except the On/Off button and the Child lock button!

Only the simultaneous pressing of the button [3s for Child Lock] can deactivate the Child Lock!

Please deactivate the Child Lock before selecting a new program!



AutoClean

The self-clean function will be automatically activated during every washing cycle. Hygiene Pro system will keep your laundry always clean. Environmentally save time and ease your laundry.



Water Level

Press the button to change the water level : AU/L-1/L-2/L-3/L-4



SteamCare

SteamCare is the function added before main wash, which will generate warm steam to sterilization and greater washing performance especially for cold wash.

⚠ Caution!

Some programs have automatically added AutoClean or SteamCare functions, these two functions can't be manually selected or canceled.

MAINTENANCE

■ Cleaning and Care

⚠ Warning!

- Always unplug the appliance and close the water tap before cleaning and maintenance.

Cleaning the Cabinet

Proper maintenance on the washing machine can extend its working life. The surface can be cleaned with diluted non-abrasive neutral detergents when necessary. If there is any water overflow, use a cloth to wipe it off immediately. Never use sharp items to clean the appliance.

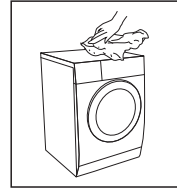

⚠ Caution!

- Never use abrasive or caustic agents, formic acids or its diluted solvents or similar substances, like alcohol or chemical products.

Cleaning the Drum

Any rust stains left inside the drum by metal articles must be removed immediately using chlorine-free detergents. Never use steel wool for cleaning the drum!

📌 Note!

- Keep any laundry away from the machine while cleaning the drum.

Cleaning the Door Seal and Glass

Wipe the glass and seal after each wash to remove lint and stains. If lint builds up it can cause leakages. Remove any coins, buttons and other objects from the seal after each wash. Clean the Door Seal and Glass every month to ensure the normal operation of the appliance.

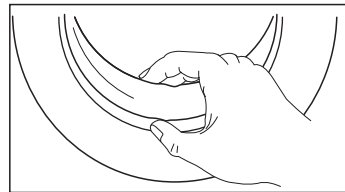

MAINTENANCE

Cleaning the Inlet Filter

Note!

- Diminishing water flow is a sign that the filter need to be cleaned.

1. Close the tap and remove the water supply hose from it.
2. Clean the filter with a brush.
3. Unscrew the water supply hose from the backside of the machine. Pull out the filter with long nose pliers.
4. Use a brush to clean the filter.
5. Reinstall the filter to the water inlet and reconnect the water supply hose.
6. Clean the Inlet filter every 3 months to ensure the normal operation of the appliance.

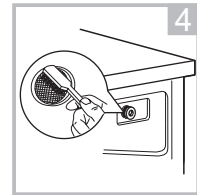
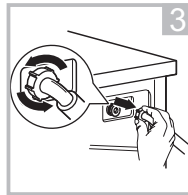
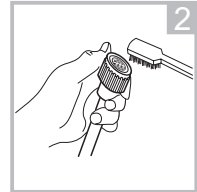
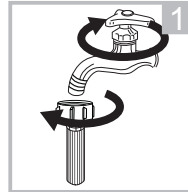

Clean The Detergent Dispenser

1. Press down the release [] on the softener cover and pull the dispenser drawer out of the recess. Clean the inside of the recess with a brush.
2. Lift the softener cover off the dispenser drawer and wash both items with water.
3. Restore the softener cover and push the drawer back into the recess.

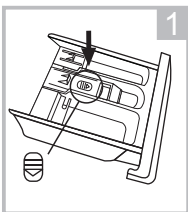

Press the release and remove the dispenser drawer

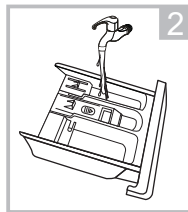

Clean the dispenser drawer and the softener cover under water

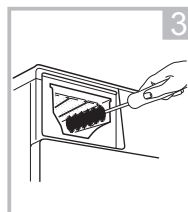

Clean the recess with an soft brush

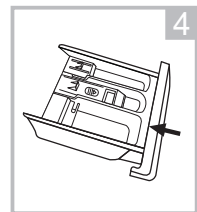

Insert the dispenser drawer

Note!

- Do not use abrasive or caustic agents to clean plastic parts.
- Clean the detergent dispenser every 3 months to ensure the normal operation of the appliance.

MAINTENANCE

Cleaning the Drain Pump Filter

⚠ Warning!

- Make sure that the machine has finished the washing cycle and is empty. Switch it off and unplug it before cleaning the drain pump filter.
- Be careful of hot water. Allow the water to cool down. Risk of scalding!
- Clean the filter periodically every 3 months to ensure the normal operation of the appliance.

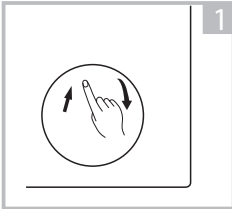

Open the lower cover cap

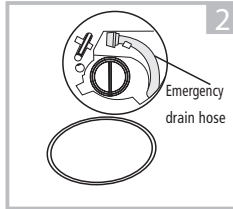

Pull out the emergency drain hose, and take off the hose cap

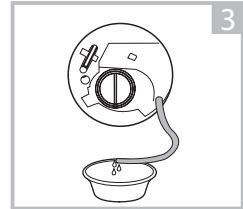

After water runs out, reset the drain hose

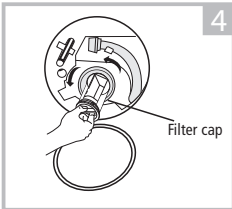

Open the filter by turning to the counter clockwise

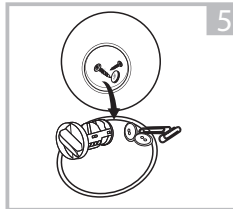

Remove extraneous matter

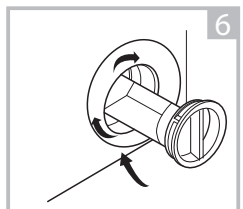

Close the lower cover cap

⚠ Caution!

- Make sure emergency drain hose cap and the emergency drain hose are reinstalled properly, otherwise water may leak.

MAINTENANCE

Emergency Door Release

In case of power failure or other circumstances and door cannot be opened. If it is necessary to open the door under this circumstances, please pull down the pull cord inside emergency door and restore the pull cord after opening the door.

Emergency door pull cord

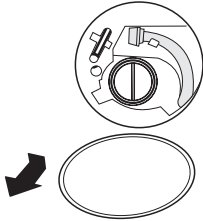

1. Open filter door

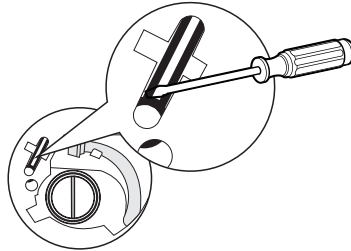

2. Using a straight screwdriver (or other non-sharp tool), insert into the emergency door pull cord

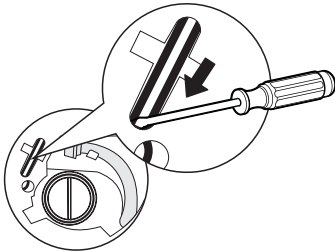

3. Pull down the emergency door pull cord (refer to direction of the arrow in the picture). If unlocked successfully, you will find the door lock icon will go out.

Warning!

The machine is not allowed to use the emergency switch pull cord during washing. If need to run machine urgently, it is recommended to open door after water is cooled, to avoid getting burn caused by high temperature residual water outflow from the machine tub.

MAINTENANCE

■ Trouble Shooting

Whenever there is a problem with the appliance, check if you can solve it following the tables below. If the problem persists, please contact the customer service.

Description	Possible cause	Solution
Appliance does not start	Door is not closed properly. Clothes are stuck.	Close the door properly and restart. Check the laundry.
Door can't be opened	Safety protection is activated.	Disconnect the power and restart.
Water leakage	Connections are not tight enough.	Check and fasten the water inlet pipe. Check and clean the outlet hose.
Detergent residues in the detergent dispenser	Detergent is damp and/or clotted.	Clean and wipe the detergent dispenser dry.
Indicator or display does not work	PC board or harness have connection problems.	Switch off the power and check if the mains plug is connected properly.
Abnormal noise	Fixing bolts still in place. Floor is not solid or level.	Check if the fixing bolts have been removed Make sure the appliance is installed on a solid and level floor.

Error Codes

Description	Possible cause	Solution
E30	Door is not closed properly	Close the door properly and restart.
E10	Water injecting problem during wash cycle.	Check if the water pressure is high enough. Straighten the water pipe. Clean the inlet valve filter.
E21	Overtime water draining	Check the drain hose for blockage.
E12	Water overflow	Restart the appliance.
EXX	Others	Restart the appliance. If problem persists, please contact the customer service.

MAINTENANCE

■ Customer service

Spare part for your appliance are available for a minimum of 10 years.

In case of questions please contact our customer service at:

Warning!

Risk of electric shock

- Never try repair an appliance which is defective or presumed to be defective. You may put your own and future users' lives in danger. Only authorised specialists are allowed to carry out this repair work.
- Improper repair will void the warranty and subsequent damages can't be recognized!

Transport

IMPORTANT STEPS WHEN MOVING THE APPLIANCE

- Unplug the appliance and close the water inlet tap.
- Check, if the door and the detergent dispenser are closed properly.
- Remove the water inlet pipe and the outlet hose from the house installations.
- Let the water drain completely from the appliance (see "Maintenance Cleaning the drain pump filter")
- Important: Re-install the 4 transport bolts in the back of the appliance.
- This appliance is heavy. Transport with care. Never hold any protruding part of the machine when lifting. The machine door cannot be used as a handle.

■ Technical Specifications

Power Supply 220-240V~,50Hz

MAX.Current 10A

Standard Water Pressure 0.05MPa~1MPa

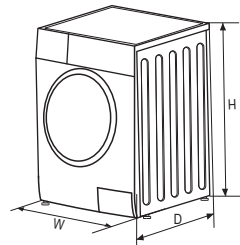

Model	Washing Capacity	Dimension (W*D*Hmm)	Net Weight	Rated Power
MF200W70B/E	7.0kg	595*495*850	60kg	2000W
MF200W80B/E	8.0kg	595*475*850	63kg	1950W
MF200W90B/E	9.0kg	595*565*850	71kg	2000W

MAINTENANCE

Supplier's name or trade mark^(a)(^c):

Supplier's address^(a)(^c):

Model identifier^(a): MF200W70B/E

General product parameters:

Parameter	Value		Parameter	Value	
Rated capacity ^(b) (kg)	7.0		Dimensions in cm ^(a) , ^(c)	Height	85
				Width	60
				Depth	50
Energy efficiency index ^(b) (EEI _w)	59.9		Energy efficiency class ^(b)	B ^(d)	
Washing efficiency index ^(b)	1.031		Rinsing effectiveness (g/kg) ^(b)	5.0	
Energy consumption in kWh per cycle, based on the eco 40-60 programme. Actual energy consumption will depend on how the appliance is used.	0.516		Water consumption in litre per cycle, based on the eco 40-60 programme. Actual water consumption will depend on how the appliance is used and on the hardness of the water.	45	
Maximum temperature inside the treated textile ^(b) (°C)	Rated capacity	36	Weighted remaining moisture content ^(b) (%)	53.9	
	Half	34			
	Quarter	21			
Spin speed ^(b) (rpm)	Rated capacity	1400	Spin-drying efficiency class ^(b)	B ^(d)	
	Half	1400			
	Quarter	1400			
Programme duration ^(b) (h:min)	Rated capacity	3:28	Type	free-standing	
	Half	2:42			
	Quarter	2:42			
Airborne acoustical noise emissions in the spinning phase ^(a) (dB(A) re 1 pW)	76		Airborne acoustical noise emission class ^(b) (spinning phase)	B ^(d)	
Off-mode (W) (if applicable)	0.50		Standby mode (W) (if applicable)	N/A	
Delay start (W) (if applicable)	4.00		Networked standby (W) (if applicable)	N/A	

Minimum duration of the guarantee offered by the supplier ^(a)(^c):

This product has been designed to release silver ions during the washing cycle

NO

Additional information:

Weblink to the supplier's website, where the information in point 9 of Annex II to Commission Regulation (EU) 2019/2023 is found:

^(a) this item shall not be considered relevant for the purposes of Article 2(6) of Regulation (EU) 2017/1369.

^(b) for the eco 40-60 programme.

^(c) changes to this item shall not be considered relevant for the purposes of paragraph 4 of Article 4 of Regulation (EU) 2017/1369.

^(d) if the product database automatically generates the definitive content of this cell, the supplier shall not enter these data.

MAINTENANCE

Supplier's name or trade mark^(a)(^c):

Supplier's address^(a)(^c):

Model identifier^(a): MF200W90B/E

General product parameters:

Parameter	Value		Parameter	Value	
Rated capacity ^(b) (kg)	9.0		Dimensions in cm ^(a) , ^(c)	Height	85
				Width	60
				Depth	57
Energy efficiency index ^(b) (EEI _w)	59.9		Energy efficiency class ^(b)	B ^(d)	
Washing efficiency index ^(b)	1.031		Rinsing effectiveness (g/kg) ^(b)	5.0	
Energy consumption in kWh per cycle, based on the eco 40-60 programme. Actual energy consumption will depend on how the appliance is used.	0.570		Water consumption in litre per cycle, based on the eco 40-60 programme. Actual water consumption will depend on how the appliance is used and on the hardness of the water.	49	
Maximum temperature inside the treated textile ^(b) (°C)	Rated capacity	34	Weighted remaining moisture content ^(b) (%)	53.9	
	Half	34			
	Quarter	21			
Spin speed ^(b) (rpm)	Rated capacity	1400	Spin-drying efficiency class ^(b)	B ^(d)	
	Half	1400			
	Quarter	1400			
Programme duration ^(b) (h:min)	Rated capacity	3:48	Type	free-standing	
	Half	2:54			
	Quarter	2:54			
Airborne acoustical noise emissions in the spinning phase ^(a) (dB(A) re 1 pW)	76		Airborne acoustical noise emission class ^(b) (spinning phase)	B ^(d)	
Off-mode (W) (if applicable)	0.50		Standby mode (W) (if applicable)	N/A	
Delay start (W) (if applicable)	4.00		Networked standby (W) (if applicable)	N/A	

Minimum duration of the guarantee offered by the supplier ^(a)(^c):

This product has been designed to release silver ions during the washing cycle

NO

Additional information:

Weblink to the supplier's website, where the information in point 9 of Annex II to Commission Regulation (EU) 2019/2023 is found:

^(a) this item shall not be considered relevant for the purposes of Article 2(6) of Regulation (EU) 2017/1369.

^(b) for the eco 40-60 programme.

^(c) changes to this item shall not be considered relevant for the purposes of paragraph 4 of Article 4 of Regulation (EU) 2017/1369.

^(d) if the product database automatically generates the definitive content of this cell, the supplier shall not enter these data.

MAINTENANCE

Supplier's name or trade mark^(a)(^c):

Supplier's address^(a)(^c):

Model identifier^(a): MF200W80B/E

General product parameters:

Parameter	Value		Parameter	Value	
Rated capacity ^(b) (kg)	8.0		Dimensions in cm ^(a) (^c)	Height	85
				Width	60
				Depth	48
Energy efficiency index ^(b) (EEI _w)	60.0		Energy efficiency class ^(b)	B ^(d)	
Washing efficiency index ^(b)	1.031		Rinsing effectiveness (g/kg) ^(b)	5.0	
Energy consumption in kWh per cycle, based on the eco 40-60 programme. Actual energy consumption will depend on how the appliance is used.	0.545		Water consumption in litre per cycle, based on the eco 40-60 programme. Actual water consumption will depend on how the appliance is used and on the hardness of the water.	48	
Maximum temperature inside the treated textile ^(b) (°C)	Rated capacity	37	Weighted remaining moisture content ^(b) (%)	53.9	
	Half	33			
	Quarter	23			
Spin speed ^(b) (rpm)	Rated capacity	1400	Spin-drying efficiency class ^(b)	B ^(d)	
	Half	1400			
	Quarter	1400			
Programme duration ^(b) (h:min)	Rated capacity	3:38	Type	free-standing	
	Half	2:48			
	Quarter	2:48			
Airborne acoustical noise emissions in the spinning phase ^(a) (dB(A) re 1 pW)	76		Airborne acoustical noise emission class ^(b) (spinning phase)	B ^(d)	
Off-mode (W) (if applicable)	0.50		Standby mode (W) (if applicable)	N/A	
Delay start (W) (if applicable)	4.00		Networked standby (W) (if applicable)	N/A	

Minimum duration of the guarantee offered by the supplier ^(a)(^c):

This product has been designed to release silver ions during the washing cycle

NO

Additional information:

Weblink to the supplier's website, where the information in point 9 of Annex II to Commission Regulation (EU) 2019/2023 is found:

^(a) this item shall not be considered relevant for the purposes of Article 2(6) of Regulation (EU) 2017/1369.

^(b) for the eco 40-60 programme.

^(c) changes to this item shall not be considered relevant for the purposes of paragraph 4 of Article 4 of Regulation (EU) 2017/1369.

^(d) if the product database automatically generates the definitive content of this cell, the supplier shall not enter these data.

MAINTENANCE

- 1) The actual energy consumption will depend on how the appliance is used.
- 2) The actual water consumption will depend on how the appliance is used and on the hardness of the water.
- 3) Delivery of the spare parts within 15 working days after having received the order.

Product Data Sheet concerning (EU) 2019/2014, (EU) 2019/2023, (EU)2021/340, (EU) 2021/341.

The product data sheet for your appliance can be found online.

Go to <https://eprel.ec.europa.eu> and enter the model identifier for your appliance to download the data sheet.

The model identifier for your appliance can be found in the technical specifications section.

CONTENIDO

INSTRUCCIONES DE SEGURIDAD

- Instrucciones de Seguridad..... 2

INSTALACIÓN

- Descripción del Producto 9
- Instalación 10

OPERACIÓN

- Inicio Rápido 13
- Antes de Cada Lavado..... 15
- Dispensador de Detergente 16
- Panel de Control 18
- Programas..... 19
- Opción..... 25

MANTENIMIENTO

- Limpieza y Cuidado..... 28
- Resolución de Problemas 32
- Especificaciones Técnicas 33
- Ficha de Producto 34

INSTRUCCIONES DE SEGURIDAD

■ Instrucciones de Seguridad

Lea detenidamente la siguiente información de seguridad y sígala estrictamente para minimizar el riesgo de incendio o explosión, descarga eléctrica y evitar daños a la propiedad, lesiones personales o la muerte. Anulará cualquier garantía debido a no seguir estas instrucciones.

¡Advertencia!

Esta combinación de símbolo y palabra de advertencia indica una situación peligrosa potencialmente que puede provocar la muerte o lesiones graves a menos que se la evite.

¡Precaución!

Esta combinación de símbolo y palabra de advertencia indica una situación peligrosa potencialmente que puede provocar lesiones leves o de menor importancia o daños a la propiedad y al medio ambiente.

¡Nota!

Esta combinación de símbolo y palabra de advertencia indica una situación peligrosa potencialmente que puede provocar lesiones leves o de menor importancia.

¡Advertencia!

PELIGRO DE DESCARGA ELÉCTRICA

- Si el cable de alimentación está dañado, debe ser reemplazado por el fabricante, su agente de servicio o personas calificadas para evitar un peligro.
- Si la máquina está dañada, no debe ser operada a menos que sea reparada por el fabricante, su agente de servicio o personas calificadas similares.

¡Riesgo de descarga eléctrica!

INSTRUCCIONES DE SEGURIDAD

- El aparato puede ser utilizado por niños mayor de 8 años y personas con capacidades físicas, sensoriales o mentales reducidas o con falta de experiencia y conocimiento si han sido supervisados o indicados sobre el uso del aparato de forma segura y comprenden los peligros involucrados. Los niños no deben jugar con el aparato. Los niños no deben realizar la limpieza y el mantenimiento de usuario sin supervisión.
- Se debe vigilar a los niños para que no jueguen con el aparato.
- Los niños menores de 3 años deben mantenerse alejados del aparato o ser supervisados continuamente.
- Los animales y los niños pueden subir a la máquina. Compruebe la máquina antes de cada operación.
- Prohibido a subir o sentarse sobre el aparato.

UBICACIÓN DE INSTALACIÓN Y ENTORNO

- Todas las sustancias de lavado y adicionales deben guardarse en un lugar seguro donde fuera del alcance de los niños.
- No instale la máquina sobre una alfombra. La obstrucción de las aberturas por una alfombra puede dañar la máquina.
- Mantenga el aparato alejado de fuentes de calor y luz solar directa para evitar que las piezas de plástico y goma se corroan.
- No utilice el aparato en ambientes húmedos o habitaciones que contengan gas explosivo o cáustico. En caso de fugas o salpicaduras de agua, deje que el aparato se seque al aire libre.
- El aparato no debe instalarse detrás de una puerta con cerradura, una puerta corredera o una puerta con bisagra que está en el lado opuesto al de la lavadora.

INSTRUCCIONES DE SEGURIDAD

- No utilice la máquina en habitaciones con una temperatura inferior a 5°C. Esto puede causar daños en algunas partes. Si es inevitable, asegúrese de vaciar completamente el agua del aparato después del uso (Ver Mantenimiento - Limpieza del filtro de la bomba de drenaje) para evitar daños causados por las heladas.
- Nunca use aerosoles o sustancias inflamables en las proximidades inmediatas del aparato.

INSTALACIÓN

- Retire todo el material de embalaje y los tornillos de transporte antes de utilizar el aparato. De lo contrario, pueden causar daños graves.
- Este aparato está equipado con una sola válvula de entrada y se puede conectar únicamente al suministro de agua fría.
- La toma de corriente debe ser accesible después de la instalación.
- Antes de lavar la ropa por primera vez, el producto se debe operar una vez a través de todos los procedimientos sin ropa adentro.
- Antes de usar la lavadora, se debe calibrar el producto.
- No coloque ningún objeto excesivamente pesado sobre el aparato, como recipientes de agua o dispositivos de calentamiento.
- Deben usarse los juegos de mangueras nuevos suministrados del aparato y los juegos de mangueras viejos deben dejarse de su uso.
- Presión máxima de entrada de agua 1 MPa. Presión mínima de entrada de agua 0,05 MPa.

CONEXIÓN ELÉCTRICA

- Asegúrese de que el cable de alimentación no quede atrapado por la máquina, ya que puede dañarse.
- Conectar el producto a una toma de corriente a tierra protegida por un fusible que cumpla con los valores de la tabla "Especificaciones técnicas". La instalación de la conexión a tierra debe realizarla un electricista calificado. Asegúrese de que la máquina esté instalada en conformidad con las normativas locales.

INSTRUCCIONES DE SEGURIDAD

- Las conexiones eléctricas y de agua deben ser realizadas por un técnico calificado en conformidad con las instrucciones del fabricante y las normas de seguridad locales.

¡Advertencia!

- No use enchufes múltiples o cables de extensión.
- El aparato no debe tener un dispositivo de interruptor externo, como un temporizador, ni conecta con un circuito que se enciende y apaga regularmente.
- No desenchufe el enchufe de la toma de corriente si hay gas inflamable alrededor.
- Nunca desconecte el enchufe con las manos mojadas.
- Saque el enchufe por la base, no tirando del cable.
- Si no se está utilizando, desenchufe siempre el aparato .

CONEXIONES DE AGUA

- Verifique las conexiones de los tubos de entrada de agua, el grifo de agua y la manguera de salida para detectar posibles problemas debido a cambios de presión del agua. Si las conexiones se aflojan o tienen fugas, cierre el grifo de agua y repárelas. No utilice el aparato antes de que las tuberías y mangueras hayan sido instaladas correctamente por personas calificadas.
- La puerta de vidrio puede ser muy caliente durante la operación. Mantenga a los niños y las mascotas alejados de la máquina mientras esté en funcionamiento.
- Las mangueras de entrada y salida de agua deben instalarse de forma segura y permanecer intactas. De lo contrario, pueden producirse fugas de agua.
- No retire el filtro de la bomba de drenaje cuando todavía haya agua en el aparato. Pueden salir grandes cantidades de agua y tener la existencia de riesgo de quemaduras debido al agua caliente.

INSTRUCCIONES DE SEGURIDAD

OPERACIÓN Y MANTENIMIENTO

- Nunca utilice disolventes inflamables, explosivos o tóxicos. No utilice gasolina, alcohol, etc. como detergentes. Seleccione solo detergentes que sean adecuados para el lavado a máquina.
- Asegúrese de que todos los bolsillos estén vacíos. Los elementos afilados y rígidos como monedas, broches, clavos, tornillos, piedras, etc. pueden causar daños graves a la máquina.
- Retire todos los objetos de los bolsillos, como encendedores y fósforos, antes de usar el aparato.
- Enjuague minuciosamente las prendas que se hayan lavado a mano.
- Antes de realizar el secado en el aparato, deben lavarse en caliente con una cantidad extra de detergente, en caso de que los artículos se hayan ensuciado con sustancias como aceite de cocina, acetona, alcohol, gasolina, queroseno, quitamanchas, trementina, cera y quitaceras.
- Los artículos que contengan goma espuma (espuma de látex), gorros de ducha, tejidos impermeables, artículos con respaldo de goma y ropa o almohadas con almohadillas de goma espuma no se deben secar en la máquina.
- Deben usarse suavizantes de telas o productos similares como se recomienda en sus instrucciones.
- Nunca intente abrir la puerta a la fuerza. La puerta se desbloqueará poco después del final de un ciclo.
- No cierre la puerta con demasiada fuerza. Si le resulta difícil cerrar la puerta, verifique que la ropa esté colocada y distribuida correctamente.

INSTRUCCIONES DE SEGURIDAD

- Desenchufe siempre el aparato y cierre el grifo del agua antes de la limpieza y el mantenimiento y posterior a cada uso.
- No vierta agua por encima del aparato para la limpieza. ¡Riesgo de descarga eléctrica!
- Las reparaciones solo deben ser realizadas por el fabricante, su agente de servicio o personas calificadas de manera similar para evitar un peligro. El productor no será responsable de los daños causados por la intervención de personas no autorizadas.

TRANSPORTE

- Antes del transporte:
 - Los pernos deben ser reinstalados en la máquina por una persona especializada.
 - El agua acumulada debe drenarse fuera de la máquina.
- Este aparato es pesado. Transporte con cuidado. Nunca sujete ninguna parte sobresaliente de la máquina al levantarla. La puerta de la máquina no se puede utilizar como tirador.

USO PREVISTO

El producto está destinado únicamente para uso doméstico y para textiles en cantidades domésticas aptas para lavar y secar a máquina. Este aparato es solo para uso en interiores y no está diseñado para uso empotrado. Úselo únicamente según estas instrucciones. El aparato no está diseñado para uso comercial.

Cualquier otro uso se considera impropio. El productor no se hace responsable de los daños o lesiones que puedan resultar de ello.

- Este aparato está diseñado para ser utilizado en aplicaciones domésticas y similares, tales como:
 - Áreas de cocina para el personal en tiendas, oficinas y otros entornos de trabajo;
 - Casas rurales;
 - Por clientes en hoteles, moteles y otros entornos de tipo residencial;
 - Entornos tipo alojamiento y desayuno;
 - Áreas de uso común en bloques de viviendas o en lavanderías.

INSTRUCCIONES DE SEGURIDAD

Embalaje / Aparato antiguo



Esta marca indica que este producto no debe desecharse con otros desechos domésticos en toda la UE. Para evitar posibles daños al medio ambiente o la salud humana debido a la eliminación incontrolada de desechos, recíclelo con plena responsabilidad para promover la reutilización sostenible de los recursos materiales. Para la devolución del dispositivo usado, use los sistemas de recogida o póngase en contacto con el minorista donde compró el producto. Ellos regresan y pueden llevar este producto para un reciclaje seguro para el medio ambiente.

INSTALACIÓN

■ Descripción del producto

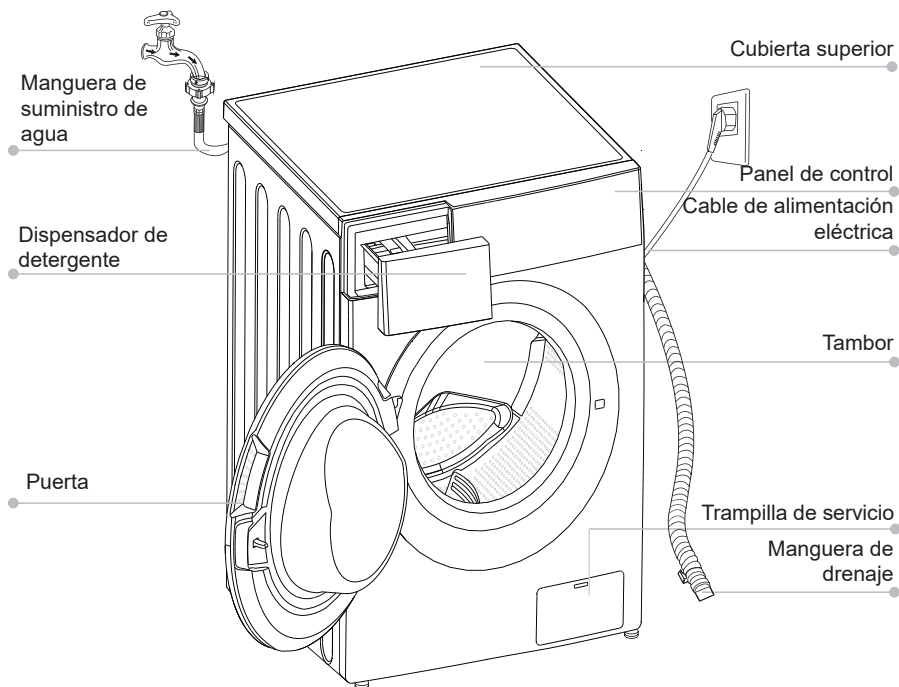

¡Nota!

- La imagen del producto es solo para ilustración, consulte el producto real como referencia.

Accesorios

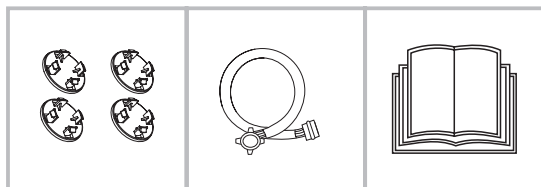

4 x tapas de cubierta 1 x manguera de suministro de agua fría 1 x manual de usuario

INSTALACIÓN

■ Instalación

Área de instalación

⚠ ¡Advertencia!

- ¡La estabilidad es importante para evitar que el producto se mueva! Asegúrese de que la máquina esté nivelada y estable.
- Asegúrese de que el producto no se apoye sobre el cable de alimentación.
- Asegúrese de mantener las distancias mínimas de las paredes como se muestra en la imagen

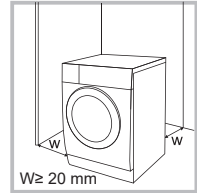

Antes de instalar la máquina, se seleccionará la ubicación caracterizada de la siguiente manera:

1. Superficie rígida, seca y nivelada
2. Evite la luz solar directa
3. Suficiente ventilación
4. La temperatura ambiente es superior a 0°C
5. Manténgase alejado de fuentes de calor como aparatos de carbón o gas.

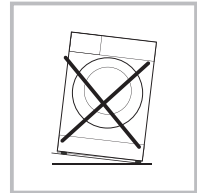

Desembalaje de la lavadora

⚠ ¡Advertencia!

- El material de embalaje (por ejemplo, membranas, espuma de poliestireno) puede ser peligroso para los niños.
- ¡Existe riesgo de asfixia! Mantenga todo el embalaje fuera del alcance de los niños.

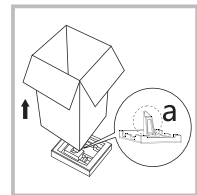

1. Retire la caja de cartón y el embalaje de espuma de poliestireno.
2. Levante la lavadora y retire el embalaje de la base. Asegúrese de retirar la espuma triangular pequeña (a) con el embalaje inferior juntos. De lo contrario, coloque la unidad sobre la superficie lateral y extráigala manualmente.
3. Retire la cinta que sujeta el cable de alimentación y la manguera de drenaje.
4. Retire la manguera de entrada del tambor.

INSTALACIÓN

Retire los pernos de transporte

⚠ ¡Advertencia!

- Debe quitar los pernos de transporte de la parte trasera antes de usar el producto.



Afloje los 4 tornillos de transporte con una llave.

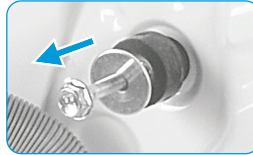

Retire los pernos, incluidas las piezas de goma, y guárdelos para el uso en el futuro.

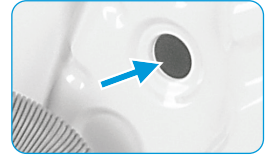

Cierre los orificios con las tapas de la cubierta.

Nivelación de la lavadora

⚠ ¡Advertencia!

- Las tuercas de bloqueo de las cuatro patas deben atornillarse firmemente contra la carcasa.

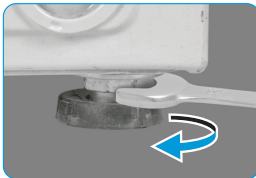

1. Afloje la contratuerca.
2. Gire el pie hasta que llegue al suelo.
3. Ajuste las patas y bloquee las tuercas con una llave. Asegúrese de que la máquina esté nivelada y estable.

Conecte la manguera de suministro de agua

⚠ ¡Advertencia!

- Para evitar fugas o daños por agua, siga las instrucciones de este capítulo.
- No retuerza, aplaste ni modifique la manguera de entrada de agua.

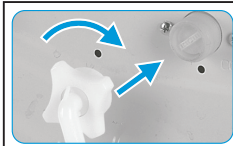

Conecte la manguera de suministro de agua a la válvula de entrada de agua y un grifo de agua fría como se indica.



📌 ¡Nota!

- Conéctese manualmente, no utilice herramientas. Compruebe si las conexiones están apretadas.

INSTALACIÓN

Manguera de drenaje

⚠ ¡Advertencia!

- No retuerza ni alargue la manguera de drenaje.
- Coloque la manguera de drenaje correctamente; de lo contrario, podrían producirse daños por fugas de agua.

Hay dos formas de colocar el extremo de la manguera de drenaje:

1. Ponlo en el abrevadero.

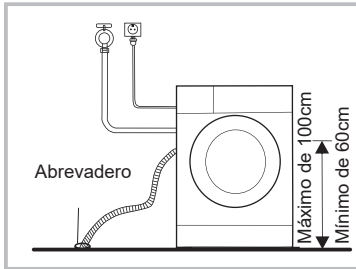

2. Conéctelo a la tubería de drenaje de derivación del canal.

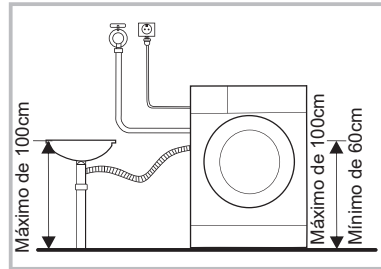

OPERACIÓN

■ Inicio Rápido

⚠ ¡Precaución!

- Antes de lavar, asegúrese de que la lavadora esté instalada correctamente.
- Su electrodoméstico fue revisado minuciosamente antes de salir de fábrica. Para eliminar el agua residual y neutralizar los posibles olores, se recomienda limpiar su electrodoméstico antes del primer uso. Por este motivo, inicie el programa Algodón a 90°C sin ropa ni detergente.

📌 Calibración

Se recomienda calibrar la lavadora, para que proporcione el mejor rendimiento.

El aparato puede detectar la cantidad de ropa cargada. Esta función optimiza el rendimiento del producto minimizando el consumo de energía y agua, lo que le permite ahorrar tiempo y dinero. Por esta razón, se recomienda calibrar el aparato para un mejor uso.

- 1- Retire todos los accesorios del tambor y cierre la puerta;
- 2- Inserte el enchufe de red en la toma de corriente;
- 3- Encienda la lavadora y presione “Turbo” y “Extra Rinse (Enjuague Adicional)” simultáneamente durante 10 segundos hasta que aparezca “t19”;
- 4- Pulse [▷||] para poner en marcha el aparato y espere hasta que aparezca “*****”.

OPERACIÓN

1. Antes de lavado

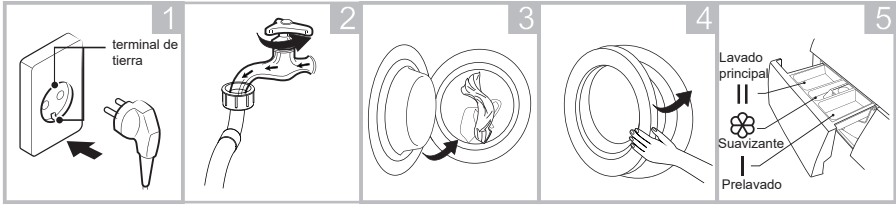

Enchufar

Grifo abierto

Carga

Cerrar puerta

Agregar detergente

¡Nota!

- Es necesario agregar detergente en el compartimiento I si se selecciona la función de Prelavado.

2. Lavado

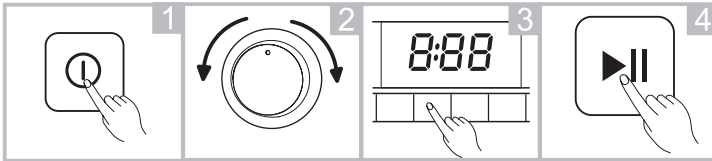

Encendido

Seleccione programa

Seleccione la función o mantenga la configuración predeterminada

Presione Start / Pause (Inicio / Pausa) para iniciar el programa

3. Después de lavado

Pitido del zumbador y visualización de "End" en la pantalla.

OPERACIÓN

■ Antes de cada lavado

- La temperatura ambiente de la lavadora debe ser de 5-40°C. Si se usa por debajo de 0°C, la válvula de entrada y el sistema de drenaje pueden dañarse. Si la máquina se instala bajo la condición de congelación, se debe ser trasladada a un lugar con temperatura ambiente normal para garantizar que la manguera de suministro de agua y la manguera de drenaje se puedan descongelar antes de su uso.
- Consulte las etiquetas de cuidado de la ropa y las instrucciones de uso del detergente antes de lavar. Utilice un detergente que no haga espuma o que produzca menos espuma, adecuado para lavar a máquina correctamente.

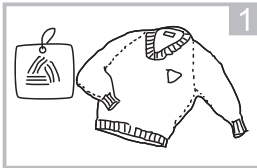

Revise la etiqueta de cuidado

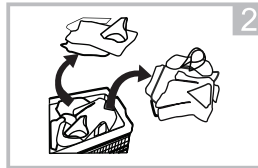

Clasifique la ropa según el color y el tipo de tejido



Saque todos los artículos del embalaje

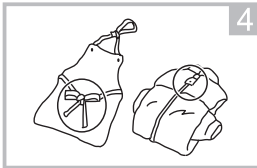

Ate las tiras y cinturones textiles largos, cierre las cremalleras y abotone

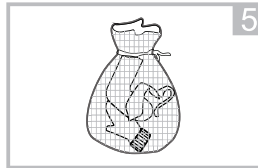

Coloque los artículos pequeños en una bolsa de lavandería.

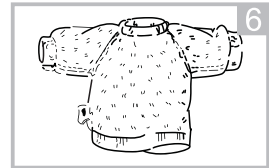

Dale la vuelta a la tela de pelo largo y fácil de hacer bolitas

⚠ ¡Advertencia!

- No lave artículos que se hayan limpiado, lavado, remojado o tocado con sustancias combustibles o explosivos como cera, aceite, pintura, gasolina, alcohol, queroseno y otros materiales inflamables.
- Lavar prendas sueltas puede crear fácilmente una gran excentricidad y provocar alarma debido al desequilibrio. Por lo tanto, se sugiere agregar una o dos prendas más al lavado para que el centrifugado se pueda realizar sin problemas.

OPERACIÓN

■ Dispensador de detergente

- I Prelavado
- II Lavado principal
- ☼ Suavizante
- ☰ Suelte el botón para sacar el dispensador

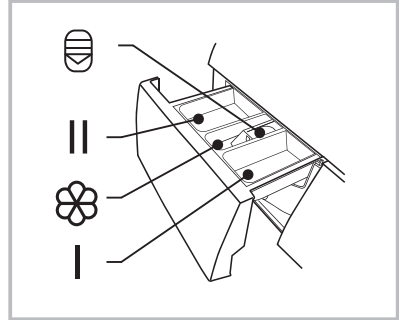

⚠ ¡Precaución!

- Solo es necesario agregar detergente en el "compartimiento I" después de seleccionar la función de Prelavado.

Programa	I	II / △	☼	Programa	I	II / △	☼
Algodón	<input type="radio"/>	<input checked="" type="radio"/>	<input type="radio"/>	Rápido de 45'	<input type="radio"/>	<input checked="" type="radio"/>	<input type="radio"/>
Mezcla	<input type="radio"/>	<input checked="" type="radio"/>	<input type="radio"/>	ECO 40-60		<input checked="" type="radio"/>	<input type="radio"/>
Sintético	<input type="radio"/>	<input checked="" type="radio"/>	<input type="radio"/>	Voluminoso	<input type="radio"/>	<input checked="" type="radio"/>	<input type="radio"/>
Pantalones	<input type="radio"/>	<input checked="" type="radio"/>	<input type="radio"/>	Lana		<input checked="" type="radio"/>	<input type="radio"/>
Lavado en Frío		<input checked="" type="radio"/>	<input type="radio"/>	Enjuague & Centrifugado			<input type="radio"/>
Cuidado de Alergias	<input type="radio"/>	<input checked="" type="radio"/>	<input type="radio"/>	Centrifugado único			<input type="radio"/>
Cuidado de Vapor	<input type="radio"/>	<input checked="" type="radio"/>	<input type="radio"/>	Tambor limpio			<input type="radio"/>
Rápido de 15'		<input checked="" type="radio"/>	<input type="radio"/>				<input type="radio"/>

- Procesos indispensables
- Procesos opcionales

OPERACIÓN

Recomendación de detergente

Detergente de lavado recomendado	Ciclos de lavado	Temperatura del lavado	Tipo de ropa y textil
Detergente de uso intensivo con agentes blanqueadores y abrillantadores ópticos	Algodón, ECO 40-60, Mezcla, Voluminoso	20/30/40/60	Ropa blanca hecha de algodón o lino a prueba de ebullición
Detergente de color sin blanqueador ni blanqueadores ópticos	Algodón, ECO 40-60, Mezcla, Voluminoso, Lavado en Frío	Frío/20/30/40	Ropa de color hecha de algodón o lino
Detergente de lavado suave	Sintético	20/30	Tejidos delicados, seda, viscosa.
Detergente especial para lana	Lana	20/30	Lana

¡Nota!

- El detergente o aditivo aglomerante o viscoso se puede diluir en un poco de agua antes de verterlo en el dispensador de detergente, para evitar que su entrada se bloquee y provoque un desborde de agua.
- Elija el tipo de detergente adecuado para obtener un rendimiento máximo de lavado y un consumo mínimo de agua y energía
- Para lograr el mejor resultado de limpieza, es importante una dosificación adecuada de detergente.
- Utilice una cantidad reducida de detergente si el tambor no está completamente lleno.
- Ajuste siempre la cantidad de detergente a la dureza del agua, si el agua del grifo es blanda, use menos detergente.
- Dosifique de acuerdo con lo sucia que esté su ropa, la ropa menos sucia requiere menos detergente.
- Altamente concentrado (detergente compacto) requiere una dosificación particularmente precisa.

Los siguientes síntomas son un signo de sobredosis de detergente:

- formación de espuma pesada
- mal resultado de lavado y aclarado

Los siguientes síntomas son un signo de una dosis insuficiente de detergente:

- la ropa se vuelve gris
- acumulación de depósitos de cal en el tambor, el elemento calefactor y / o la ropa

OPERACIÓN

■ Panel de Control

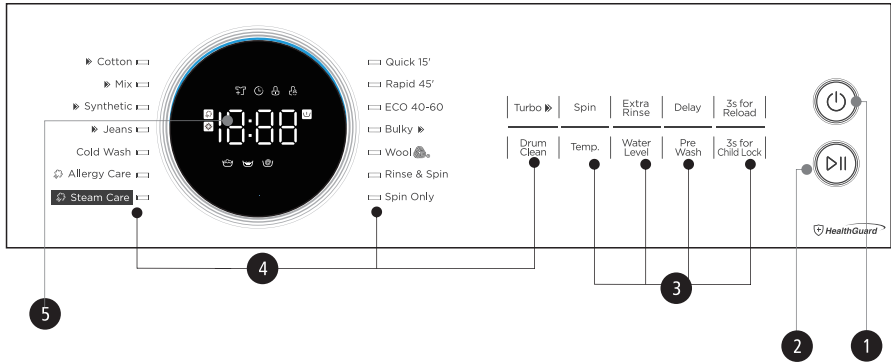

1 Encendido / apagado

Enciende y apaga el aparato.

3 Opción

Esto le permite seleccionar funciones adicionales y se iluminará cuando se seleccione.

5 Pantalla de visualización

La pantalla muestra configuraciones, tiempo restante estimado, opciones y mensajes de estado.

2 Inicio / Pausa

Inicie o pause su programa.

4 Programas

Disponible según el tipo de ropa.

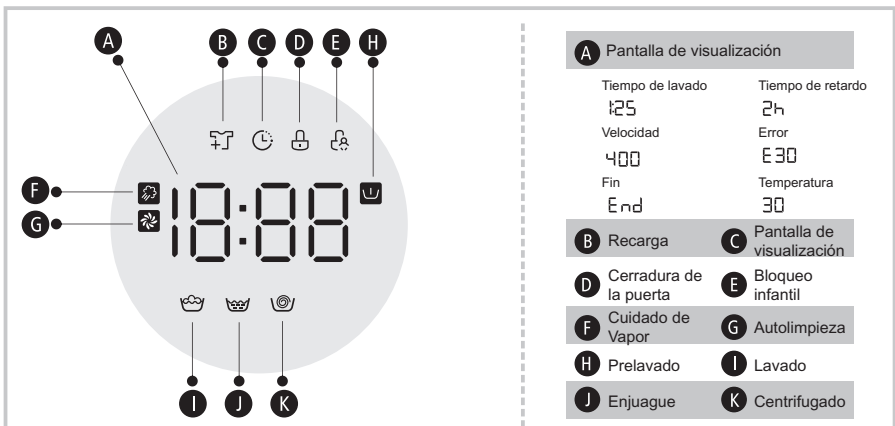

OPERACIÓN

■ Programas

Programa	Carga (kilogramo)			Tiempo de visualización		
	7,0	8,0	9,0	7,0	8,0	9,0
Algodón	7,0	8,0	9,0	3:49	3:49	3:49
Mezcla	7,0	8,0	9,0	1:30	1:30	1:30
Sintético	3,5	4,0	4,5	3:27	3:27	3:27
Pantalones	7,0	8,0	9,0	1:56	1:56	1:56
Lavado en Frío	3,5	4,0	4,5	0:58	0:58	0:58
Cuidado de Alergias	3,5	4,0	4,5	2:38	2:38	2:38
Cuidado de Vapor	3,5	4,0	4,5	1:57	1:57	1:57
Rápido de 15'	2,0	2,0	2,0	0:15	0:15	0:15
Rápido de 45'	2,0	2,0	2,0	0:45	0:45	0:45
ECO 40-60	7,0	8,0	9,0	3:13	3:35	3:41
Voluminoso	7,0	8,0	9,0	1:48	1:48	1:48
Lana	2,0	2,0	2,0	1:07	1:07	1:07
Enjuague & Centrifugado	7,0	8,0	9,0	0:30	0:30	0:30
Centrifugado único	7,0	8,0	9,0	0:12	0:12	0:12
Tambor limpio	-	-	-	1:18	1:18	1:18

¡Nota!

- Los parámetros de esta tabla son solo para referencia de usuario. Es posiblemente que los parámetros reales sean diferentes a los de la tabla mencionada anteriormente.

OPERACIÓN

■ Programas

Ciclo	Capacidad nominal en kg	Ajuste de temperatura	Duración del ciclo en h: min	Consumo de energía en kWh/ciclo	Consumo de agua en L/ciclo	Temperatura de lavado más alta °C ⁽¹⁾	Humedad residual en% / Velocidad de centrifugado rpm ⁽²⁾
Voluminoso	7,0	40	1:48	0,745	65	40	65%/1000
Lavado en frío	3,5	Frío	0:58	0,102	41	frío	70%/800
Algodón (20°C)	7,0	20	3:49	0,512	65	20	53%/1400
Algodón (60°C)	7,0	60	3:54	1,410	65	60	53%/1400
Mezcla	7,0	40	1:30	0,713	65	40	70%/800
Rápido de 15'	2,0	Frío	0:15	0,030	31	frío	75%/800
ECO40-60 ⁽³⁾	7,0	-	3:28	0,775	55	36	53%/1400
	3,5	-	2:42	0,470	45	34	53%/1400
	2,0	-	2:42	0,200	36	21	53%/1400

- Los datos anteriores son solo de referencia y pueden cambiar debido a diferentes condiciones de uso reales.
- Las válvulas proporcionadas para programas distintos al programa ECO 40-60 son solo indicativas.
- Con respecto a EN 60456: 2016 / prA2019 con (UE) 2019/2014, (UE) 2019/2023, el nivel de eficiencia energética de la UE es: B
Programa de prueba energética: ECO 40-60. Otro como predeterminado.
Media carga para máquina de 7,0Kg: 3,5Kg.
Cuarto de carga para máquina de 7,0Kg: 2,0Kg

OPERACIÓN

■ Programas

Ciclo	Capacidad nominal en kg	Ajuste de temperatura	Duración del ciclo en h: min	Consumo de energía en KWh/ciclo	Consumo de agua en L/ciclo	Temperatura de lavado más alta °C ⁽¹⁾	Humedad residual en% / Velocidad de centrifugado rpm ⁽²⁾
Voluminoso	8,0	40	1:48	0,803	71	40	65%/1000
Lavado en frío	4,0	Frío	0:58	0,102	44	Frío	70%/800
Algodón (20°C)	8,0	20	3:49	0,524	71	20	53%/1400
Algodón (60°C)	8,0	60	3:54	1,515	71	60	53%/1400
Mezcla	8,0	40	1:30	0,772	71	40	70%/800
Rápido de 15'	2,0	Frío	0:15	0,030	31	Frío	75%/800
ECO40-60 ³⁾	8,0	-	3:38	0,870	61	37	53%/1400
	4,0	-	2:48	0,524	45	33	53%/1400
	2,0	-	2:48	0,210	36	23	53%/1400

- Los datos anteriores son solo de referencia y pueden cambiar debido a diferentes condiciones de uso reales.
- Las válvulas proporcionadas para programas distintos al programa ECO 40-60 son solo indicativas.
- Con respecto a EN 60456: 2016 / prA2019 con (UE) 2019/2014, (UE) 2019/2023, el nivel de eficiencia energética de la UE es: B
Programa de prueba energética: ECO 40-60. Otro como predeterminado.
Media carga para máquina de 8,0Kg: 4,0Kg.
Cuarto de carga para máquina de 8,0Kg: 2,0Kg

OPERACIÓN

■ Programas

Ciclo	Capacidad nominal en kg	Ajuste de temperatura	Duración del ciclo en h: min	Consumo de energía en Kw/h/ciclo	Consumo de agua en L/ciclo	Temperatura de lavado más alta °C ⁽¹⁾	Humedad residual en% / Velocidad de centrifugado rpm ⁽²⁾
Voluminoso	9,0	40	1:48	0,862	78	40	65%/1000
Lavado en frío	4,5	Frío	0:58	0,102	48	Frío	70%/800
Algodón (20°C)	9,0	20	3:49	0,535	78	20	53%/1400
Algodón (60°C)	9,0	60	3:54	1,620	78	60	53%/1400
Mezcla	9,0	40	1:30	0,830	78	40	70%/800
Rápido de 15'	2,0	Frío	0:15	0,030	31	Frío	75%/800
ECO40-60 ³⁾	9,0	-	3:48	0,935	62	34	53%/1400
	4,5	-	2:54	0,630	48	34	53%/1400
	2,5	-	2:54	0,220	39	21	53%/1400

- Los datos anteriores son solo de referencia y pueden cambiar debido a diferentes condiciones de uso reales.
- Las válvulas proporcionadas para programas distintos al programa ECO 40-60 son solo indicativas.
- Con respecto a EN 60456: 2016 / prA2019 con (UE) 2019/2014, (UE) 2019/2023, el nivel de eficiencia energética de la UE es: B
Programa de prueba energética: ECO 40-60. Otro como predeterminado.
Media carga para máquina de 9,0Kg: 4,5Kg.
Cuarto de carga para máquina de 9,0Kg: 2,5Kg

OPERACIÓN

- 1) La temperatura más alta alcanzada por la ropa en el ciclo de lavado durante al menos 5 minutos.
- 2) Humedad residual después del ciclo de lavado en porcentaje de contenido de agua y la velocidad de centrifugado a la que se logró.
- 3) El programa ECO 40-60 puede limpiar prendas de algodón con suciedad normal declaradas lavables a 40°C o 60°C, juntas en el mismo ciclo. Este programa se utiliza para evaluar el cumplimiento del reglamento (UE) 2019/2023.

Los programas más eficientes por lo que respecta a consumo de energía generalmente son aquellos que funcionan a temperaturas más bajas y mayor duración.

Cargar la lavadora doméstica hasta la capacidad indicada para los respectivos programas, que ayudará al ahorro de energía y agua.

El ruido y el contenido de humedad restante están influenciados por la velocidad de centrifugado: cuanto mayor sea la velocidad de centrifugado en la fase del centrifugado, será alta el ruido y el contenido de humedad restante será menor.

⚠ ¡Precaución!

- Si hay alguna interrupción en la fuente de alimentación mientras la máquina está en funcionamiento, una memoria especial guarda el programa seleccionado. La máquina continuará el programa cuando se restablezca la fuente de alimentación.

OPERACIÓN

■ Programas

Los programas están disponibles según el tipo de ropa sucia.

Programas	
Algodón	Textiles resistentes, textiles resistentes al calor de algodón o lino.
Mezcla	Carga mixta compuesta por textiles de algodón y sintéticos.
Sintético	Lavar artículos sintéticos, por ejemplo: camisas, abrigos, mezcla. Al lavar los tejidos de punto, es necesario reducir la cantidad de detergente por su estructura de hilos sueltos y a la formación de burbujas fácilmente.
Pantalones	Especialmente para jeans.
Lavado en Frío	Lavar ropa de colores brillantes, puede proteger mejor los colores.
Cuidado de Alergias	Este programa aplica esterilizaciones a alta temperatura de 60°C para que la ropa se lave más limpia y logre el efecto antialérgico.
Cuidado de Vapor	Cuidado de Vapor es aplicable para lavanderías diarias como algodón y sintéticos. El vapor puede penetrar profundamente la fibra, lo que elimina eficazmente bacterias y gérmenes, previniendo olores y protegiendo su salud.
Rápido de 15'	Programa extra corto, adecuado para ropa poco sucia como pequeñas cantidades de ropa.
Rápido de 45'	Este programa es adecuado para lavar ropa no muy sucia, ahorrar más energía y lavar.
ECO 40-60	Por defecto de 40°C, no seleccionable, adecuado para el lavado de ropa a aproximadamente de 40°C-60°C.
Voluminoso	Este programa está especialmente diseñado para el lavado de edredones.
Lana	Lana o tejido de lana lavables a mano o a máquina. Programa de lavado especialmente suave para evitar que se encojan, pausas más largas del programa (los tejidos quedan en el líquido de lavado).
Giro de enjuague	Enjuague adicional con centrifugado.
Centrifugado único	Centrifugado adicional con velocidad de centrifugado seleccionable.
Tambor limpio	Instalado especialmente en esta máquina para limpiar el tambor y el tubo. Aplica esterilización a alta temperatura a 90°C para que el lavado de la ropa sea más verde. Cuando se ejecuta este programa, la ropa u otro tipo de lavado no se pueden agregar. Cuando se agrega la cantidad adecuada de agente blanqueador con cloro, el efecto de limpieza del barril será mejor. El cliente puede utilizar este programa periódicamente según sus necesidades.

OPERACIÓN

■ Opción

Ciclo	Temperatura predeterminada (°C)	Velocidad de centrifugado predeterminada en rpm	Funciones adicionales
Ciclos de lavado		1400	
Rápido de 15'	Frío	800	🕒
Rápido de 45'	40	800	🕒, 🏠, 🌿
ECO 40-60	--	1400	🕒
Voluminoso	40	1000	🕒, 🏠, 🌿, ▶
Lana	40	600	🕒, 🏠
Enjuague & Centrifugado	--	1000	🕒, 🏠, 🌿
Centrifugado único	--	1000	🕒
Cuidado de Vapor	40	800	🕒, 🏠, 🌿, 🌸, 🌀
Cuidado de Alergias	60	800	🕒, 🏠, 🌿, 🌸, 🌀
Lavado en Frío	Frío	800	🕒, 🏠
Pantalones	60	1000	🕒, 🏠, 🌿, ▶, 🌸
Sintético	40	1200	🕒, 🏠, 🌿, ▶, 🌸
Mezcla	40	800	🕒, 🏠, 🌿, ▶, 🌸
Algodón	40	1400	🕒, 🏠, 🌿, ▶, 🌸
Tambor limpio	90	--	🕒, 🏠

📌 ¡Nota!

- Para conocer la velocidad máxima de centrifugado, el tiempo del programa y otros detalles del programa ECO 40-60, consulte el contenido de la página Ficha del Producto.
- La tabla muestra qué ciclo ofrece qué opciones de ajuste. Si un ajuste no es posible para un ciclo.

Temp.

Temperatura

Cuando sea necesario, la temperatura de lavado se puede ajustar presionando el botón de temperatura en los siguientes pasos: Frío - 20°C - 30°C - 40°C - 60°C - 90°C.

OPERACIÓN

Speed

Velocidad de centrifugado

Cuando sea necesario, la velocidad de centrifugado se puede ajustar presionando el botón Speed (Velocidad) en los siguientes pasos: 1400: 0-400-600-800-1000-1200-1400

Delay

Retraso

1. Seleccionar un programa
2. Presione el botón Delay (Retraso) para elegir el tiempo de retraso 0-24h
3. Pulse [Start/Pause (Inicio/Pausa)] para iniciar la operación de retardo.



Selección de programa Ajuste de tiempo Inicio

Para cancelar la función Retraso, presione el botón "Delay (Retraso)" antes de iniciar el programa hasta que la pantalla muestre 0 h. Si el programa ya ha comenzado, apague el aparato y luego enciéndalo y seleccione un nuevo programa.



Prelavado

Función de lavado adicional antes de que comience el ciclo de lavado principal para aumentar el rendimiento del lavado.

Nota: Es necesario agregar detergente al compartimiento I.



Enjuague adicional

La ropa se someterá a un enjuague adicional después de seleccionar esta función.

Turbo ▶

Turbo

La función puede disminuir el tiempo de lavado.

3s for Reload

Recarga

Esta operación se puede ejecutar durante el proceso de lavado. Cuando el tambor todavía está rodando y hay una gran cantidad de agua con alta temperatura en el tambor.

El estado es inseguro y la puerta no se puede abrir a la fuerza. Para presionar [3s for Reload (3s para Recarga)] durante 3 segundos para recargar y comenzar a agregar ropa en la función intermedia. Siga los pasos a continuación:

1. Espere hasta que el tambor deje de girar.
2. La cerradura de la puerta está desbloqueada.
3. Cierre la puerta cuando vuelva a cargar la ropa y presione el botón [Start/Pause (Inicio/Pausa)].



Presione [3s for Reload (3s para Recarga)] durante 3 seg.

Recargar la ropa

Inicio

OPERACIÓN



Bloqueo infantil

Esta función está destinada a evitar que los niños hagan un mal uso de los controles.



Pulse [3s for Child Lock (3s para bloqueo infantil)] simultáneamente durante 3 segundos hasta que suene un pitido. El indicador de bloqueo infantil se enciende.

⚠ ¡Precaución!

Cuando se activa el bloqueo infantil, la pantalla mostrará alternativamente “CL” y el tiempo restante.

Si presiona cualquier otro botón, el indicador de bloqueo infantil parpadeará durante 3 segundos. Cuando finalice el programa, “CL” y “END” se alternarán en la pantalla durante 10 segundos, luego el indicador parpadeará durante 3 segundos.

El bloqueo infantil desactiva la función de todos los botones, excepto el botón de encendido / apagado y el botón de bloqueo infantil.

¡Solo la pulsación simultánea del botón [3s for Child Lock (3s para bloqueo infantil)] puede desactivar el bloqueo infantil!

Desactive el bloqueo infantil antes de seleccionar un nuevo programa.

⚠ ¡Precaución!

- Después de silenciar la función de zumbador, los sonidos ya no se activarán.



Autolimpieza

La función de autolimpieza se activará automáticamente durante cada ciclo de lavado. El sistema Hygiene Pro mantendrá su ropa siempre limpia.

Ahorre tiempo de forma ecológica y facilite su lavado.



Nivel de Agua

Presione el botón para cambiar el nivel de agua: AU/L-1/L-2/L-3/L-4



Cuidado de Vapor

Cuidado de Vapor es la función agregada antes del lavado principal, que generará vapor tibio para la esterilización y un mayor rendimiento de lavado, especialmente para el lavado en frío.

⚠ ¡Precaución!

Algunos programas han agregado automáticamente las funciones de Autolimpieza o Cuidado de Vapor, estas dos funciones no se pueden seleccionar ni cancelar manualmente.

MANTENIMIENTO

■ Limpieza y Cuidado

⚠ ¡Advertencia!

- Desenchufe siempre el aparato y cierre el grifo del agua antes de la limpieza y el mantenimiento.

Limpieza del gabinete

El mantenimiento adecuado de la lavadora puede prolongar su vida útil. La superficie se puede limpiar con detergentes neutros no abrasivos diluidos cuando sea necesario. Si hay algún desbordamiento de agua, use un paño para limpiarlo inmediatamente. Nunca use elementos afilados para limpiar el aparato.

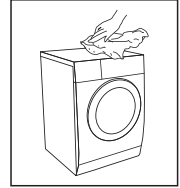

⚠ ¡Precaución!

- Nunca use agentes abrasivos o cáusticos, ácidos fórmicos o sus disolventes diluidos o sustancias similares, como alcohol o productos químicos.

Limpieza del tambor

Cualquier mancha de óxido dejada dentro del tambor por artículos de metal debe eliminarse inmediatamente con detergentes sin cloro. ¡No utilice nunca lana de acero para limpiar el tambor!

📌 ¡Nota!

- Mantenga la ropa lejos de la máquina mientras limpia el tambor.

Limpieza de la junta de la puerta y el vidrio

Limpie el vidrio y selle después de cada lavado para eliminar las pelusas y las manchas. Si se acumula pelusa, pueden producirse fugas.

Retire las monedas, botones y otros objetos del sello después de cada lavado.

Limpie el sello de la puerta y el vidrio todos los meses para garantizar el funcionamiento normal del electrodoméstico.

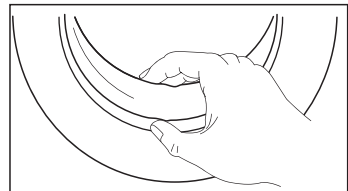

MANTENIMIENTO

Limpeza del filtro de entrada

¡Nota!

- La disminución del flujo de agua es una señal de que es necesario limpiar el filtro.

1. Cierre el grifo y retire la manguera de suministro de agua.
2. Limpiar el filtro con un cepillo.
3. Desatornille la manguera de suministro de agua de la parte trasera de la máquina. Extraiga el filtro con unos alicates de punta larga.
4. Utilice un cepillo para limpiar el filtro.
5. Vuelva a instalar el filtro en la entrada de agua y vuelva a conectar la manguera de suministro de agua.
6. Limpie el filtro de entrada cada 3 meses para asegurar el funcionamiento normal del aparato.

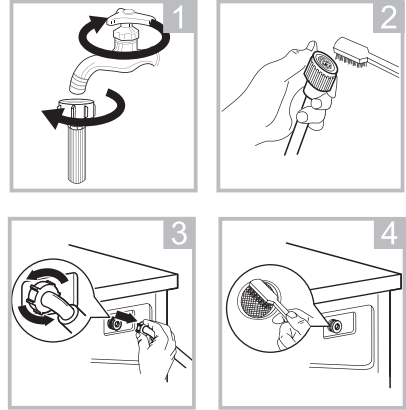

Limpeza del dispensador de detergente

1. Presione hacia abajo el desbloqueo (☹) de la cubierta del suavizante y saque el cajón dispensador del hueco. Limpiar el interior del hueco con un cepillo.
2. Levante la tapa del suavizante del cajón dispensador y lave ambos artículos con agua.
3. Vuelva a colocar la tapa del suavizante y vuelva a colocar el cajón en el hueco.

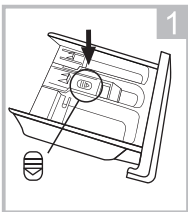

Presione el desbloqueo y retire el cajón dispensador

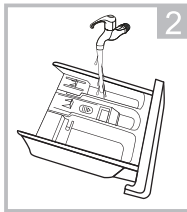

Limpie el cajón dispensador y la cubierta del suavizante con agua.

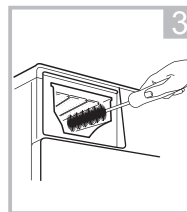

Limpie el hueco con un cepillo suave.

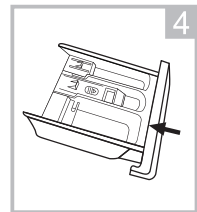

Inserte el cajón dispensador

¡Nota!

- No utilice agentes abrasivos o cáusticos para limpiar las piezas de plástico.
- Limpiar el dispensador de detergente cada 3 meses para asegurar el funcionamiento normal del aparato.

MANTENIMIENTO

Limpieza del filtro de la bomba de drenaje

⚠ ¡Advertencia!

- Asegúrese de que la máquina haya terminado el ciclo de lavado y esté vacía. Apáguelo y desenchúfelo antes de limpiar el filtro de la bomba de drenaje.
- Tenga cuidado con el agua caliente. Deje que el agua se enfríe.
¡Riesgo de quemaduras!

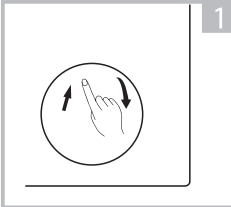

Abra la tapa de la cubierta inferior

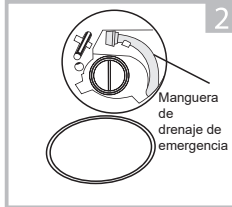

Extraiga la manguera de drenaje de emergencia y retire la tapa de la manguera.

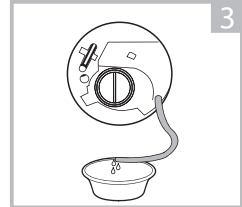

Después de que se acabe el agua, reinicie la manguera de drenaje

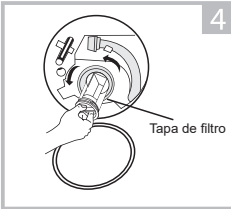

Abra el filtro girando hacia la izquierda

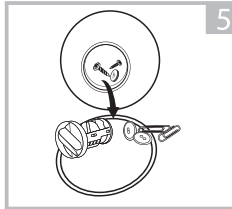

Elimine materia extraña

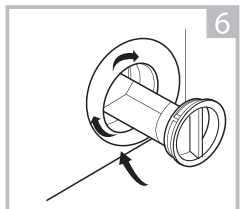

Cierre la tapa de la cubierta inferior

⚠ ¡Precaución!

- Asegúrese de que la tapa de la manguera de drenaje de emergencia y la manguera de drenaje de emergencia estén reinstaladas correctamente, de lo contrario, se pueden producir fugas de agua.

MANTENIMIENTO

Desbloqueo de Puerta de Emergencia

En caso de corte de energía u otras circunstancias, la puerta no se puede abrir. Si es necesario abrir la puerta en estas circunstancias, tire hacia abajo del cordón de tiro dentro de la puerta de emergencia y restaure el cordón de tiro después de abrir la puerta.

Tirador de puerta de emergencia

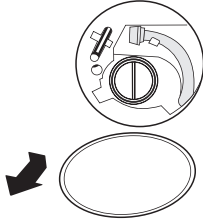

1. Puerta de filtro abierta

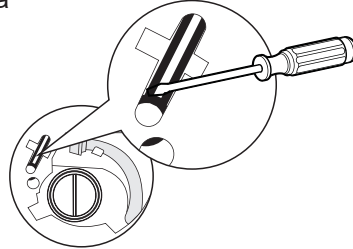

2. Con un destornillador recto (u otra herramienta no afilada), insértelo en el cordón de tracción de la puerta de emergencia

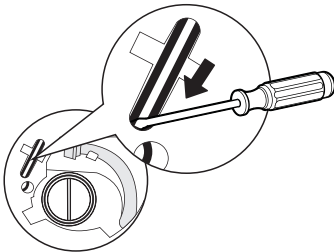

3. Tire hacia abajo del cordón de tracción de la puerta de emergencia (consulte la dirección de la flecha en la imagen). Si se desbloquea correctamente, verá que el icono de la cerradura de la puerta se apagará.

⚠ ¡Advertencia!

- La máquina no puede utilizar el cordón del interruptor de emergencia durante el lavado. Si necesita hacer funcionar la máquina con urgencia, se recomienda abrir la puerta después de que el agua se haya enfriado, para evitar quemaduras causadas por la salida de agua residual a alta temperatura de la cuba de la máquina.

MANTENIMIENTO

■ Resolución de Problemas

Siempre que haya un problema con el aparato, compruebe si puede solucionarlo siguiendo las tablas siguientes. Si el problema persiste, póngase en contacto con el servicio de atención al cliente.

Descripción	Causa posible	Solución
El aparato no se puede iniciar	La puerta no está cerrada correctamente. La ropa está atascada.	Cierre la puerta correctamente y reinicie. Revisa la ropa.
La puerta no se puede abrir	La protección de seguridad está activada.	Desconecte la energía y reinicie.
Fuga de agua	Las conexiones no están fijadas suficientemente.	Revise y fije la tubería de entrada de agua. Revise y limpie la manguera de salida.
Residuos de detergente en el dispensador de detergente	El detergente está húmedo y / o coagulado.	Limpie y seque el dispensador de detergente.
El indicador o la pantalla no funcionan	La placa de circuito impreso o el arnés tienen problemas de conexión.	Desconecte la alimentación y compruebe si el enchufe de red está conectado correctamente.
Ruido anormal	Los pernos de fijación aún están en su lugar. El piso no es sólido ni nivelado.	Compruebe si se han quitado los tornillos de fijación. Asegúrese de que el aparato esté instalado en un piso sólido y nivelado.

Códigos de error

Descripción	Causa posible	Solución
E30	La puerta no está cerrada correctamente	Cierre la puerta correctamente y reinicie.
E10	Problema de inyección de agua durante el ciclo de lavado.	Compruebe si la presión del agua es lo suficientemente alta. Estire la tubería de agua. Limpiar el filtro de la válvula de entrada.
E21	Drenaje de agua con horas extraordinarias	Revise la manguera de drenaje para ver si está bloqueada.
E12	Desbordamiento de agua	Reinicie el dispositivo.
EXX	Otros	Reinicie el dispositivo. Si el problema persiste, comuníquese con el servicio de atención al cliente.

MANTENIMIENTO

■ Servicio al Cliente

Las piezas de repuesto para su aparato están disponibles por un mínimo de 10 años. En caso de dudas, comuníquese con nuestro servicio de atención al cliente en:

⚠ ¡Advertencia!

Riesgo de shock eléctrico

- No intente reparar un electrodoméstico que esté defectuoso o que se presume defectuoso.

Puede poner en peligro su propia vida y la de otros usuarios futuros. Solo los especialistas autorizados están autorizados a realizar este trabajo de reparación.

- ¡Una reparación no apropiada anulará la garantía y no se podrán reconocer los daños posteriores!

Transporte

PASOS IMPORTANTES AL MOVER EL APARATO

- Desenchufe el aparato y cierre el grifo de entrada de agua.
- Compruebe si la puerta y el dispensador de detergente están bien cerrados.
- Retire la tubería de entrada de agua y la manguera de salida de las instalaciones de la casa.
- Deje que el agua se drene completamente del aparato (consulte "Mantenimiento Limpieza del filtro de la bomba de drenaje")
- Importante: Instales de nuevo los 4 pernos de transporte en la parte posterior del aparato.
- Este aparato es pesado. Transporte con cuidado. Nunca sujete ninguna parte sobresaliente de la máquina al levantarla. La puerta de la máquina no se puede utilizar como tirador.

■ Especificaciones Técnicas

Fuente de Alimentación	220-240V~, 50Hz
Corriente Máximo	10A
Presión de Agua Estándar	0,05MPa ~ 1MPa

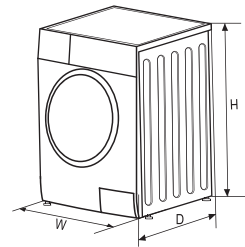

Modelo	Capacidad de Lavado	Dimensión (W*D*H mm)	Peso Neto	Potencia Nominal
MF200W70B/E	7,0kg	595*495*850	60kg	2000W
MF200W80B/E	8,0kg	595*475*850	63kg	1950W
MF200W90B/E	9,0kg	595*565*850	71kg	2000W

MANTENIMIENTO

■ Ficha de Producto

Ficha de Información del Producto acc. Reglamento (UE) 2019/2023

Nombre o Marca Comercial del Proveedor:

Dirección del proveedor ^(b):

Identificador de modelo: MF200W70B/E

Parámetros generales del producto:

Parámetro	Valor		Parámetro	Valor	
Capacidad nominal ^(a) (kg)	7,0		Dimensiones en cm	Altura	85
				Ancho	60
				Profundidad	50
EEI _w ^(a)	59,9		nivel de eficiencia energética ^(a)	B	
Índice de eficacia de lavado ^(a)	1,031		Eficacia de aclarado (g/kg) ^(a)	5,0	
Consumo de energía en kWh por ciclo, basado en el programa de eco 40-60. El consumo de energía real dependerá de cómo se utilice el aparato.	0,516		Consumo de agua en litros por ciclo, basado en el programa eco 40-60. El consumo real de agua dependerá de cómo se utilice el aparato y de la dureza del agua.	45	
Temperatura máxima en el interior del tejido tratado ^(a) (°C)	Capacidad nominal	36	Weighted remaining moisture content ^(b) (%)	53.9	
	Mitad	34			
	Cuarto	21			
Velocidad de centrifugado ^(a) (rpm)	Capacidad nominal	1400	nivel de eficiencia de centrifugado ^(a)	B	
	Mitad	1400			
	Cuarto	1400			
Duración del programa ^(a) (h: min)	Capacidad nominal	3:28	Tipo	Soporte independiente	
	Mitad	2:42			
	Cuarto	2:42			
Emisiones de ruido acústico en el aire en la fase de centrifugado ^(a) (dB(A) re 1 pW)	76		Clase de emisión de ruido acústico en el aire ^(a) (fase del centrifugado)	B	
Modo apagado (W)	0,50		Modo de espera (W)	N/A	
Inicio diferido (W) (si corresponde)	4,00		Modo de espera en red (W) (si corresponde)	N/A	

Duración mínima de la garantía ofrecida por el proveedor ^(b):

Este producto ha sido diseñado para liberar iones de plata durante el ciclo de lavado.

NO

Información adicional:

Enlace web al sitio web del proveedor, donde se encuentra la información del punto 9 del Anexo II del Reglamento (UE) 2019/2023 (1) (b) de la Comisión.

^(a) para el programa eco 40-60.

^(b) los cambios en estos elementos no se considerarán pertinentes a los efectos del párrafo 4 del Artículo 4 del Reglamento (UE) 2017/1369.

^(c) si la base de datos de productos genera automáticamente el contenido definitivo de esta celda, el proveedor no deberá ingresar estos datos.

MANTENIMIENTO

Ficha de Información del Producto acc. Reglamento (UE) 2019/2023

Nombre o Marca Comercial del Proveedor:

Dirección del proveedor ^(b):

Identificador de modelo: MF200W90B/E

Parámetros generales del producto:

Parámetro	Valor	Parámetro	Valor	
Capacidad nominal ^(c) (kg)	9,0	Dimensiones en cm	Altura	85
			Ancho	60
			Profundidad	57
EEI _w ^(a)	59,9	nivel de eficiencia energética ^(a)	B	
Índice de eficacia de lavado ^(a)	1,031	Eficacia de aclarado (g/kg) ^(a)	5,0	
Consumo de energía en kWh por ciclo, basado en el programa de eco 40-60. El consumo de energía real dependerá de cómo se utilice el aparato.	0,570	Consumo de agua en litros por ciclo, basado en el programa eco 40-60. El consumo real de agua dependerá de cómo se utilice el aparato y de la dureza del agua.	49	
Temperatura máxima en el interior del tejido tratado ^(a) (°C)	Capacidad nominal	34	Weighted remaining moisture content ^(b) (%)	53.9
	Mitad	34		
	Cuarto	21		
Velocidad de centrifugado ^(a) (rpm)	Capacidad nominal	1400	nivel de eficiencia de centrifugado ^(a)	B
	Mitad	1400		
	Cuarto	1400		
Duración del programa ^(a) (h: min)	Capacidad nominal	3:28	Tipo	Soporte independiente
	Mitad	2:54		
	Cuarto	2:54		
Emisiones de ruido acústico en el aire en la fase de centrifugado ^(a) (dB(A) re 1 pW)	76	Clase de emisión de ruido acústico en el aire ^(a) (fase del centrifugado)	B	
Modo apagado (W)	0,50	Modo de espera (W)	N/A	
Inicio diferido (W) (si corresponde)	4,00	Modo de espera en red (W) (si corresponde)	N/A	

Duración mínima de la garantía ofrecida por el proveedor ^(b):

Este producto ha sido diseñado para liberar iones de plata durante el ciclo de lavado.

NO

Información adicional:

Enlace web al sitio web del proveedor, donde se encuentra la información del punto 9 del Anexo II del Reglamento (UE) 2019/2023 (1) (b) de la Comisión.

^(a) para el programa eco 40-60.

^(b) los cambios en estos elementos no se considerarán pertinentes a los efectos del párrafo 4 del Artículo 4 del Reglamento (UE) 2017/1369.

^(c) si la base de datos de productos genera automáticamente el contenido definitivo de esta celda, el proveedor no deberá ingresar estos datos.

MANTENIMIENTO

Ficha de Información del Producto acc. Reglamento (UE) 2019/2023

Nombre o Marca Comercial del Proveedor:

Dirección del proveedor ^(b):

Identificador de modelo: MF200W80B/E

Parámetros generales del producto:

Parámetro	Valor		Parámetro	Valor	
				Altura	85
Capacidad nominal ^(a) (kg)	8,0		Dimensiones en cm	Ancho	60
				Profundidad	48
EEI _w ^(a)	60,0		nivel de eficiencia energética ^(a)	B	
Índice de eficacia de lavado ^(a)	1,031		Eficacia de aclarado (g/kg) ^(a)	5,0	
Consumo de energía en kWh por ciclo, basado en el programa de eco 40-60. El consumo de energía real dependerá de cómo se utilice el aparato.	0,545		Consumo de agua en litros por ciclo, basado en el programa eco 40-60. El consumo real de agua dependerá de cómo se utilice el aparato y de la dureza del agua.	48	
Temperatura máxima en el interior del tejido tratado ^(a) (°C)	Capacidad nominal	37	Weighted remaining moisture content ^(b) (%)	53.9	
	Mitad	37			
	Cuarto	23			
Velocidad de centrifugado ^(a) (rpm)	Capacidad nominal	1400	nivel de eficiencia de centrifugado ^(a)	B	
	Mitad	1400			
	Cuarto	1400			
Duración del programa ^(a) (h: min)	Capacidad nominal	3:38	Tipo	Soporte independiente	
	Mitad	2:48			
	Cuarto	2:48			
Emisiones de ruido acústico en el aire en la fase de centrifugado ^(a) (dB(A) re 1 pW)	76		Clase de emisión de ruido acústico en el aire ^(a) (fase del centrifugado)	B	
Modo apagado (W)	0,50		Modo de espera (W)	N/A	
Inicio diferido (W) (si corresponde)	4,00		Modo de espera en red (W) (si corresponde)	N/A	

Duración mínima de la garantía ofrecida por el proveedor ^(b):

Este producto ha sido diseñado para liberar iones de plata durante el ciclo de lavado.

NO

Información adicional:

Enlace web al sitio web del proveedor, donde se encuentra la información del punto 9 del Anexo II del Reglamento (UE) 2019/2023 (1) (b) de la Comisión.

^(a) para el programa eco 40-60.

^(b) los cambios en estos elementos no se considerarán pertinentes a los efectos del párrafo 4 del Artículo 4 del Reglamento (UE) 2017/1369.

^(c) si la base de datos de productos genera automáticamente el contenido definitivo de esta celda, el proveedor no deberá ingresar estos datos.

MANTENIMIENTO

- 1) El consumo de energía real dependerá de cómo se utilice el aparato.
- 2) El consumo real de agua dependerá de cómo se utilice el aparato y de la dureza del agua.
- 3) Entrega de los repuestos dentro de los 15 días hábiles posteriores a la recepción del pedido.

Ficha de Datos del Producto relativa a (UE) 2019/2014

La hoja de datos del producto de su electrodoméstico se puede encontrar en línea. Vaya a <https://eprel.ec.europa.eu> y entre el identificador del modelo para descargar la hoja de datos de su aparato .

El identificador de modelo se puede encontrar en la sección de especificaciones técnicas para su aparato.