



EN



CHEST FREEZER

USER MANUAL



Warning:
Before using this product, please read this manual carefully and keep it for future reference. The design and specifications are subject to change without prior notice for product improvement. Consult with your dealer or manufacturer for details.

version:002-6-2020



**MODEL: MDRC152SL
MDRC207SL
MDRC280SL
SERIES**

www.midea.com

CONTENTS

1 Safety warnings

| | |
|---------------------------------------|-----|
| 1.1 Warning | 1-2 |
| 1.2 Meaning of safety warning symbols | 3 |
| 1.3 Electricity related warnings | 3 |
| 1.4 Related warnings for use | 4 |
| 1.5 Warnings related to placing items | 5 |
| 1.6 Warnings for energy | 5 |
| 1.7 Warnings related to disposal | 5 |

2 Proper use of freezer

| | |
|-----------------------------------|---|
| 2.1 Names of components | 6 |
| 2.2 Temperature Control | 7 |
| 2.3 Placement | 8 |
| 2.4 Changing the light (optional) | 8 |
| 2.5 Start to use | 8 |
| 2.6 Energy saving tips | 8 |

3 Maintenance of freezer

| | |
|----------------|---|
| 3.1 Cleaning | 9 |
| 3.2 Defrost | 9 |
| 3.3 Stop using | 9 |

| | |
|--------------------|----|
| 4 Trouble shooting | 10 |
|--------------------|----|

1 Safety warnings

1.1 Warning



Warning: risk of fire / flammable materials

This appliance is intended to be used in household and similar applications such as staff kitchen areas in shops, offices and other working environments; farm houses and by clients in hotels, motels and other residential type environments; bed and breakfast type environments; catering and similar non-retail applications.

This appliance is not intended for use by persons (including children) with reduced physical, sensory or mental capabilities, or lack of experience and knowledge, unless they have been given supervision or instruction concerning use of the appliance by a person responsible for their safety.

Children should be supervised to ensure that they do not play with the appliance.

If the supply cord is damaged, it must be replaced by the manufacturer, its service agent or similarly qualified persons in order to avoid a hazard.

Do not store explosive substances such as aerosol cans with a flammable propellant in this appliance.

The appliance has to be unplugged after use and before carrying out user maintenance on the appliance.

Warning: Keep ventilation openings, in the appliance enclosure or in the built-in structure, clear of obstruction.

Warning: Do not use mechanical devices or other means to accelerate the defrosting process, other than those recommended by the manufacturer.

Warning: Do not damage the refrigerant circuit.

Warning: Do not use electrical appliances inside the food storage compartments of the appliance, unless they are of the type recommended by the manufacturer.

Warning: Please abandon the refrigerator according to local regulators for its use flammable blowing gas and refrigerant.

Warning: When positioning the appliance, ensure the supply cord is not trapped or damaged.

Warning: Do not locate multiple portable socket-outlets or portable power supplies at the rear of the appliance.

Do not use extension cords or ungrounded (two prong) adapters.

Danger: Risk of child entrapment. Before you throw away your old refrigerator or freezer:

-Take off the doors.

-Leave the shelves in place so that children may not easily climb inside.

The refrigerator must be disconnected from the source of electrical supply before attempting the installation of accessory.

Refrigerant and cyclopentane foaming material used for the appliance are flammable. Therefore, when the appliance is scrapped, it shall be kept away from any fire source and be recovered by a special recovering company with corresponding qualification other than be disposed by combustion, so as to prevent damage to the environment or any other harm.

The necessity that, for doors or lids fitted with locks and keys, the keys be kept out of the reach of children and not in the vicinity of the refrigerating appliance, in order to prevent children from being locked inside .

For EN standard: This appliance can be used by children aged from 8 years and above and persons with reduce physical sensory or mental capabilities or lack of experience and knowledge if they have been given supervision or instruction concerning use of the appliance in a safe way and understand the hazards involved. Children shall not play with the appliance. Cleaning and user maintenance shall not be made by children without supervision. Children aged from 3 to 8 years are allowed to load and unload refrigerating appliances.

To avoid contamination of food, please respect the following instructions:

- Opening the door for long periods can cause a significant increase of the temperature in the compartments of the appliance.
- Clean regularly surfaces that can come in contact with food and accessible drainage systems.
- Clean water tanks if they have not been used for 48 h; flush the water system connected to a water supply if water has not been drawn for 5 days. (note 1)
- Store raw meat and fish in suitable containers in the refrigerator, so that it is not in contact with or drip onto other food.
- Two-star frozen-food compartments are suitable for storing pre-frozen food, storing or making ice-cream and making ice cubes. (note 2)
- One-, two- and three-star compartments are not suitable for the freezing of fresh food. (note 3)
- For appliances without a 4-star compartment: this refrigerating appliance is not suitable for freezing foodstuffs. (note 4)
- If the refrigerating appliance is left empty for long periods, switch off, defrost, clean, dry, and leave the door open to prevent mould developing within the appliance.

Note 1,2,3,4: Please confirm whether it is applicable according to your product compartment type.

For a freestanding appliance: this refrigerating appliance is not intended to be used as a built-in appliance.



Any replacement or maintenance of the LED lamps is intended to be made by the manufacturer, its service agent or similar qualified person. (See chapter 2.4 for lamp replacement)

Warning: To avoid a hazard due to instability of the appliance, it must be fixed in accordance with the instructions.

Warning: Connect to potable water supply only. (Suitable for ice making machine)

To Prevent A Child From Being Entrapped, Keep Out Of Reach Of Children And Not In The Vicinity Of Freezer (Or Refrigerator). (Suitable for products with locks)

1.2 Meaning of safety warning symbols

| | |
|---|---|
|  | The symbols indicate prohibited matters, and those behaviors are forbidden. Non-compliance with the instructions may result in product damages or endanger the personal safety of users. |
| Prohibition symbols | |
|  | The symbols indicate matters that must be followed, and those behaviors must be strictly executed in line with the operation requirements. Non-compliance with the instructions may result in product damages or endanger the personal safety of users. |
| Warning symbols | |
|  | The symbols indicate matters to pay attention to, and these behaviors shall be specially noted. Due precautions are needed or minor or moderate injuries or damages of the product will be caused. |
| Note symbols | |

This manual contains lots of important safety information which shall be observed by the users.

1.3 Electricity related warnings

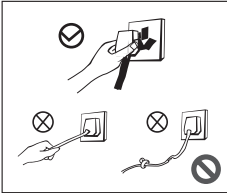

- Do not pull the power cord when pulling the power plug of the freezer. Please firmly grasp the plug and pull out it from the socket directly.
- Do not damage the power cord under any condition so as to ensure safety use, do not use when the power cord is damaged or the plug is worn.
- Worn or damaged power cord shall be replaced in manufacturer-authorized maintenance stations.

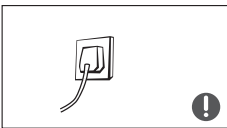

- The power plug should be firmly contacted with the socket or else fires might be caused. Please ensure that the grounding electrode of the power socket is equipped with a reliable grounding line.

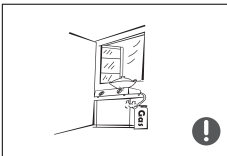

- Please turn off the valve of the leaking gas and then open the doors and windows in case of leakage of gas and other flammable gases. Do not unplug the freezer and other electrical appliances considering that spark may cause a fire.

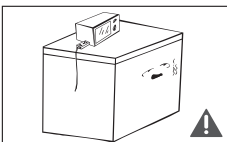

- To ensure safety, it is not recommended that to place regulators, rice cookers, microwave ovens and other appliances on the top of the freezer, those recommended by the manufacturer are not included. Do not use electrical appliances in the food pan.

1.4 Related warnings for use

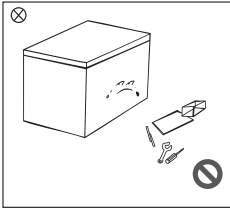

- Do not arbitrarily disassemble or reconstruct the freezer, nor damage the refrigerant circuit; maintenance of the appliance must be conducted by a specialist.
- Damaged power cord must be replaced by the manufacturer, its maintenance department or related professionals in order to avoid danger.

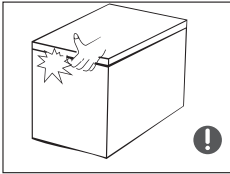

- The gaps between freezer doors and between doors and freezer body are small, be noted not to put your hand in these areas to prevent from squeezing the finger. Please be gentle when open the freezer door to avoid falling articles.
- Do not pick foods or containers with wet hands in the freezing chamber when the freezer is running, especially metal containers in order to avoid frostbite.

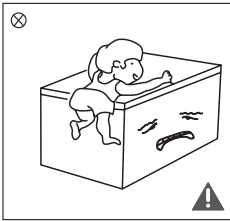

- Do not allow children to enter or climb the freezer to prevent that children are sealed in the freezer or children are injured by the falling freezer.
- Do not spray or wash the freezer; do not put the freezer in moist places easy to be splashed with water so as not to affect the electrical insulation properties of the freezer.

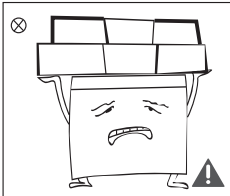

- Do not place heavy objects on the top of the freezer considering that objects may fall when open the door, and accidental injuries might be caused.
- Please pull out the plug in case of power failure or cleaning. Do not connect the freezer to power supply within five minutes to prevent damages to the compressor due to successive starts.

1.5 Warnings related to placing items

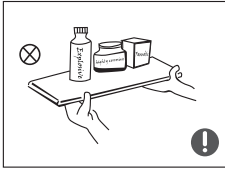

- Do not put flammable, explosive, volatile and highly corrosive items in the freezer to prevent damages to the product or fire accidents.
- Do not place flammable items near the freezer to avoid fires.

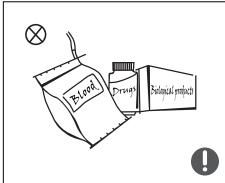

- This product is household freezer and shall be only suitable for the storage of foods. According to national standards, household freezer shall not be used for other purposes, such as storage of blood, drugs or biological products.

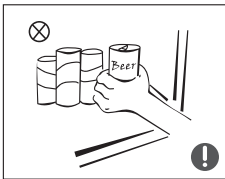



- Do not place items such as bottled or sealed container of fluid such as bottled beers and beverages in the freezer to prevent bursts and other losses.

1.6 Warnings for energy

- 1) Freezer might not operate consistently when sited for an extended period of time below the cold end of the range of temperatures for which the freezer appliance is designed.
- 2) The fact that effervescent drinks should not be stored in food freezer compartments or cabinets or in low-temperature compartments or cabinets, and that some products such as water ices should not be consumed too cold;
- 3) The need to not exceed the storage time recommended by the food manufacturers for any kind of food and particularly for commercially quick-frozen food in food-freezer and frozen-food storage compartments or cabinets;
- 4) The precautions necessary to prevent an undue rise in the temperature of the frozen food while defrosting the refrigerating appliance, such as wrapping the frozen food in several layers of newspaper.
- 5) The fact that a rise in temperature of the frozen food during manual defrosting, maintenance or cleaning could shorten the storage life.

1.7 Warnings related to disposal

 The freezer's refrigerant and cyclopentane foam materials are combustible materials and discarded freezers should be isolated from fire sources and can not be burned. Please transfer the freezer to qualified professional recycling companies for processing to avoid damages to the environment or other hazards.

 Please remove the door of the freezer and shelves which shall be properly placed to avoid accidents of children entering and playing in the freezer.



Correct Disposal of this product:

This marking indicates that this product should not be disposed with other household wastes. To prevent possible harm to the environment or human health from uncontrolled waste disposal, recycle it responsibly to promote the sustainable reuse of material resources. To return your used device, please use the return and collection systems or contact the retailer where the product was purchased. They can take this product for environmental safe recycling.

2 Proper use of freezer

2.1 Names of components

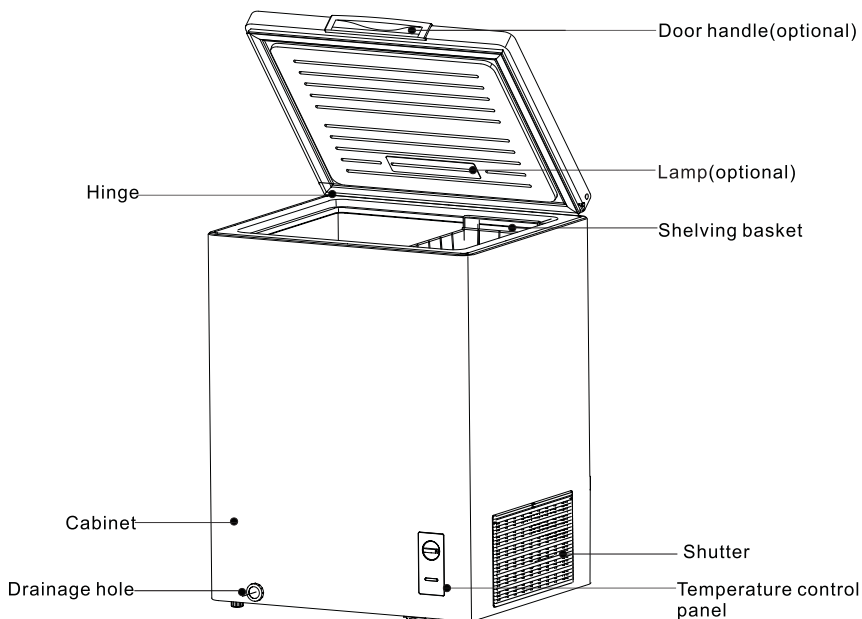

(The picture above is only for reference. The actual configuration will depend on the physical product or statement by the distributor)

- The low temperature of freezer may keep food fresh for a long time and it is mainly used to store frozen foods and making ice.
- The freezer is suitable for storage of meat, fish, shrimp, pastries class and other foods not to be consumed in short term. Do not store fluids in bottled or closed containers Items such as bottled beer, beverages, etc.
- Please be noted food shall be consumed within the shelf time.
- The freezing speed of the product is related to the amount of food stored and the ambient temperature. If you put too much normal temperature food in one time, you need to adjust the freezer to the maximum gear and power on 24 hours in advance, and large size of food should be divided into small size for storage, otherwise the large size or amount of food can not be frozen totally; it might cause the food go bad.

Notice:

After long term using, there may be a certain degree of wear with the hinge, it will cause the noise when open/close the door and reduce the service life of hinge. It is recommended to put the grease on hinge for maintenance regularly, it can effectively eliminate noise and extend the service life of the hinge.

The weight of the objects in the basket should not exceed 5KG.

If the product is packaged in thin film, there may be condensation on the surface of the box and the film when the temperature and humidity of the transportation environment change rapidly.

This phenomenon is a normal physical phenomenon, does not affect the use of the product.

2.2 Temperature Control

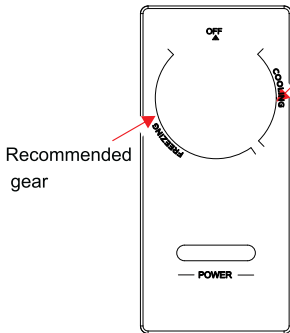

Recommended gear

- After power on , the "POWER" indicator light will belight(blue).
- The temperature in the box is adjusted by the temperature control knob; when knob adjusted within the scope of "COOLING", the box is refrigerator; when knob is adjusted within the scope of "FREEZING" , the box is frozen. The knob rotates clockwise to reduce the temperature in the box.
- "OFF" file indicates stop.
- "Recommended gear"see the schematic marking position

(The picture above is only for reference. The actual configuration will depend on the physical product or statement by the distributor)

2.3 Placement

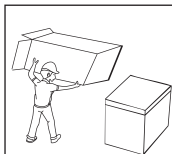

- Before using the freezer, remove all packaging materials including bottom cushions and foam pads and tapes inside the freezer, tear off the protective film on the door and the freezer body.

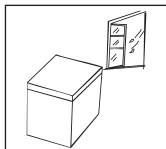

- The freezer should be placed in a well-ventilated indoor place; the ground shall be flat, and sturdy .

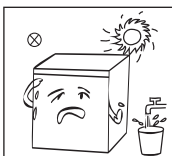

- Keep away from heat and avoid direct sunlight. Do not place the freezer in moist or watery places to prevent rust or reduction of insulating effect.

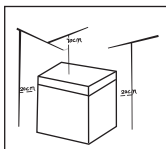

- The top space of the freezer shall be greater than 70cm, and the distances from both sides and backside shall be more than 20cm to facilitate heat dissipation.

2.4 Changing the Light (optional)

Any replacement or maintenance of the LED lamps is intended to be made by the manufacturer, its service agent or similar qualified person.

Replacement of incandescent lamps :

Disconnecting the power supply before carrying out the bulb replacement ,
Hold and remove the light bulb cover.

Dismantle the old bulb by unscrewing it counterclockwise. replace by a new bulb (Max. 15W) by screwing it clockwise, and make sure it is fixed in the bulb holder tightly.

Reassemble the light cover and re-connect your Fridge to the power supply.

(Above is only for reference. The actual configuration will depend on the physical product or statement by the distributor)

2.5 Start to use

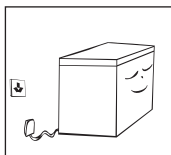

- The freezer shall stay for half an hour before connecting power when it is firstly started.
- The freezer shall run 2 to 3 hours before loading fresh or frozen foods; the freezer shall run for more than 4 hours in summer in advance considering that the ambient temperature is high.

2.6 Energy saving tips

- The appliance should be located in the coolest area of the room, away from heat producing appliances or heating ducts, and out of the direct sunlight.
- Let hot foods cool to room temperature before placing in the appliance. Overloading the appliance forces the compressor to run longer. Foods that freeze too slowly may lose quality, or spoil.
- Be sure to wrap foods properly, and wipe containers dry before placing them in the appliance. This cuts down on frost build-up inside the appliance.
- Appliance storage bin should not be lined with aluminum foil, wax paper, or paper toweling. Liners interfere with cold air circulation, making the appliance less efficient.
- Organize and label food to reduce door openings and extended searches. Remove as many items as needed at one time, and close the door as soon as possible.

3 Maintenance of freezer

3.1 Cleaning

- Dusts behind the freezer and on the ground shall be timely cleaned to improve the cooling effect and energy saving.
- Check the door gasket regularly to make sure there are no debris. Clean the door gasket with a soft cloth dampened with soapy water or diluted detergent.
- The interior of the freezer should be cleaned regularly to avoid odor.
- Please turn off the power before cleaning, remove all food, basket, container, etc.
- Use a soft cloth or sponge to clean the inside of the freezer, with two tablespoons of baking soda and a quart of warm water. Then rinse with water and wipe clean. After cleaning, open the door and let it dry naturally before turning on the power.
- For areas that are difficult to clean in the freezer (such as gaps or corners), it is recommended to wipe them regularly with a soft rag, soft brush, etc. and when necessary, combined with some auxiliary tools (such as thin sticks) to ensure no contaminants or bacterial accumulation in these areas.
- Do not use soap, detergent, scrub powder, spray cleaner, etc., as these may cause odors in the interior of the freezer or contaminated food.
- Clean the baskets with a soft cloth dampened with soapy water or diluted detergent. Dry with a soft cloth or dry naturally.
- Wipe the outer surface of the freezer with a soft cloth dampened with soapy water, detergent, etc., and then wipe dry.
- Do not use hard brushes, clean steel balls, wire brushes, abrasives (such as toothpastes), organic solvents (such as alcohol, acetone, banana oil, etc.), boiling water, acid or alkaline items, which may damage the freezer surface and interior. Boiling water and organic solvents such as benzene may deform or damage plastic parts.
- Do not rinse directly with water or other liquids during cleaning to avoid short circuits or affect electrical insulation after immersion.



⚠ Please unplug the freezer for defrost and cleaning.

3.2 Defrost

- Freezer shall be manually defrosted.
Unplug the freezer and open the freezer door, remove foods and shelving basket before defrosting; Open the outflow hole and drainage hole (and place water container at the outflow hole); indoor frost will naturally melt, wipe the defrost water with a dry, soft cloth. When the frost softens, an ice scraper might be used to the accelerate de-icing process.
- Please remove the food and put in a cool place when defrosting before removing accessories.

⚠ Other mechanical devices or other means shall not be used to accelerate except those recommended by the manufacturer. Do not damage the refrigerant circuit.

3.3 Stop using

- Power failure: Foods can be preserved for a couple of hours even in summer in case of power failure; it is recommended to reduce the frequency of opening door and do not put fresh foods into the freezer.
- Long-time nonuse: Please unplug the freezer left unused for a long time for cleaning. Keep the door open to avoid the bad odor.
- Moving: Do not turn upside or vibrate the freezer, the carrying angle can not be greater than 45°. Do not hold the door and hinge when moving this unit.

⚠ Continuous operation is recommended when the freezer is started. Please do not stop the freezer under normal circumstances so as not to affect the freezer's service life.

4 Trouble shooting

The following simple issues can be handled by the user. Please call the after-sale service department if the issues are not settled.

| | |
|---|--|
| Inoperation | Whether the freezer is plugged and connected to power; Low voltage; Whether temperature control knob is in the work area; Failure power or tripping circuit. |
| Odor | Odorous foods should closely wrapped; Whether foods are rotten; Whether the interior shall be cleaned. |
| Long-term operation of compressor | It is normal that freezer operates for longer time in summer when the ambient temperature is higher; Do not put too much food in the freezer at one time; Do not put foods until they are cooled; Frequent opening of freezer door; Thick frost layer (defrost is needed). |
| Illuminating light does not shine | Whether the freezer is connected to power, whether the light is damaged. |
| The freezer door can not be properly closed | The freezer door is stuck by food packages; Too much food; Unbalanced freezer. |
| Loud noises | Whether the floor is flat, whether the placement of freezer is stable; Whether the freezer accessories are properly placed. |
| Transient difficulty in door opening | After refrigeration, there will be pressure difference between the inside and outside of the freezer to result in transient difficulty in door opening. This is a normal physical phenomenon. |
| Freezer enclosure heat Condensation | The freezer enclosure may emit heat during operation specially in summer, this is caused by the radiation of the condenser, and it is a normal phenomenon. Condensation: condensation phenomenon will be detected on the exterior surface and door seals of the freezer when the ambient humidity is large, this is a normal phenomenon, and the condensation can be wiped away with a dry towel. |
| Airflow sound Buzz Clatter | Refrigerants circulating in the refrigerant lines will produce eruption of sound and grunts which is normal does not affect the cooling effect. Buzz will be generated by running compressor specially when starting up or shutting down. The solenoid valve or electric switch valve will clatter which is a normal phenomenon and does not affect the operation. |

Table 1 Climate classes

| Class | Symbol | Ambient temperature range °C |
|--------------------|--------|---------------------------------|
| Extended temperate | SN | + 10 to + 32 |
| Temperate | N | + 16 to + 32 |
| Subtropical | ST | + 16 to + 38 |
| Tropical | T | + 16 to + 43 |

Extended temperate: 'this refrigerating appliance is intended to be used at ambient temperatures ranging from 10 °C to 32 °C';

temperate: 'this refrigerating appliance is intended to be used at ambient temperatures ranging from 16 °C to 32 °C';

Subtropical: 'this refrigerating appliance is intended to be used at ambient temperatures ranging from 16 °C to 38 °C';

Tropical: 'this refrigerating appliance is intended to be used at ambient temperatures ranging from 16 °C to 43 °C';

Importer / Address: MIDEA HOME APPLIANCES UK LTD

5 New Street Square, London, United Kingdom, EC4A 3TW

Manual de Utilizare

Lada frigorifica



Vă rugăm să citiți cu atenție manualul înainte de utilizare. Manualul trebuie păstrat în condiții bune pentru referință ulterioară.



**MODEL: MDRC152SL
MDRC207SL
MDRC280SL
SERIES**

CUPRINS

| | |
|--|----|
| 1. Avertismente privind siguranta | |
| 1.1 Avertismente..... | 3 |
| 1.2 Semnificatia simbolurilor de avertizare privind siguranta..... | 5 |
| 1.3 Avertismente referitoare la electricitate..... | 5 |
| 1.4 Avertismente referitoare la utilizare..... | 6 |
| 1.5 Avertismente referitoare la depozitare..... | 7 |
| 1.6 Avertismente referitoare la energie..... | 8 |
| 1.7 Avertismente referitoare la eliminare..... | 8 |
| 2. Utilizarea corecta a congelatorului | |
| 2.1 Denumirea componentelor..... | 9 |
| 2.2 Control temperatura..... | 10 |
| 2.3 Amplasarea..... | 11 |
| 2.4 Pornirea..... | 11 |
| 2.5 Sfaturi pentru economisirea energiei..... | 12 |
| 3. Intretinerea si ingrijirea congelatorului | |
| 3.1 Curatarea..... | 13 |
| 3.2 Dezghetarea | 14 |
| 3.3 Nefunctionarea..... | 14 |
| 4. Depanarea..... | 15 |

STIMATI CLIENTI:

Va multumim pentru ca ati achizitionat acest congelator. Pentru cele mai bune rezultate, va rugam sa cititi cu atentie instructiunile din acest manual. Asigurati-va ca materialele ambalajului sunt eliminate in conformitate cu regulamentele actuale de protejare a mediului inconjurator. Cand eliminati orice echipament al congelatorului, va rugam sa contactati departamentul local de colectare pentru a obtine sfaturi pentru o eliminare in siguranta. Aparatul trebuie sa fie utilizat numai pentru scopul pentru care a fost conceput.

1. Avertismente privind siguranta

1.1 Avertismente



Avertisment: risc de incendiu / materiale inflamabile

Acest aparat este destinat utilizarii in gospodarii si medii similare, cum ar fi bucatarii in magazine, birouri si alte medii de lucru; ferme si de catre clienti in hoteluri, moteluri si alte medii de tip rezidential, medii de tip pensiuni; catering si medii similare fara vanzare cu amanuntul.

In cazul in care cablul de alimentare este deteriorat, trebuie inlocuit de catre producator, unitatea service sau persoane cu calificare similara pentru a evita pericolele.

Nu depozitati in acest aparat substante explozive, cum ar fi cutii cu aerosoli cu propulsor inflamabil.

Aparatul trebuie sa fie deconectat dupa utilizare si inainte de efectuarea operatiunilor de intretinere.

AVERTISMENT: Evitati obstructionarea deschiderilor de ventilatie din carcasa sau structura aparatului.

AVERTISMENT: Nu utilizati dispozitive mecanice sau alte mijloace pentru a accelera procesul de dezghetare, cu exceptia celor recomandate de producator.

AVERTISMENT: Nu deteriorati circuitul de agent frigorific.

AVERTISMENT: Nu utilizati aparate electrice in compartimentele de depozitare a alimentelor ale aparatului, cu exceptia celor recomandate de producator.

AVERTISMENT: Va rugam sa eliminati aparatul in conformitate cu reglementarile locale deoarece contine gaze inflamabile si agent frigorific.

AVERTISMENT: Atunci cand pozitionati aparatul, asigurati-va ca cablul de alimentare nu este prins sau deteriorat.

AVERTISMENT: Nu pozitionati prelungitoare sau prize multiple portabile in spatele aparatului.

NU utilizati cabluri prelungitoare sau adaptoare fara impamantare (cu doi pini)

PERICOL: Risc de blocare a copiilor in interiorul aparatului. Inainte de reciclarea aparatului:

- Scoateti usile aparatului.

- Lasati rafturile in aparat, ingreunand accesul copiilor in interiorul acestuia.

Aparatul trebuie deconectat de la sursa de alimentare cu energie inainte de instalarea accesoriilor.





AGENTUL FRIGORIFIC si ciclopentanul utilizate in aparat sunt inflamabile. Prin urmare, la eliminare, aparatul trebuie tinut departe de orice sursa de foc, iar

substanțele trebuie îndepărtate de către o companie cu o calificare corespunzătoare, pentru a preveni degradarea mediului înconjurător sau orice alt prejudiciu.

COP III trebuie supravegheat pentru a vă asigura că nu se joacă cu aparatul.

Pentru standardul EN: Acest aparat poate fi utilizat de copiii cu vârsta de 8 ani sau mai mult și de către persoane cu capacități fizice senzoriale sau mentale reduse sau lipsite de experiență dacă sunt supravegheate sau au fost instruite asupra modului de a utiliza aparatul într-o manieră sigură și înțeleg pericolele implicate. Nu lăsați copiii să se joace cu aparatul. Operațiunile de curățare și întreținere nu vor fi efectuate de către copii dacă nu sunt supravegheați.

PENTRU a preveni contaminarea produselor alimentare, respectați următoarele instrucțiuni:

- Nu țineți ușa deschisă pentru perioade lungi de timp deoarece se produce o creștere semnificativă a temperaturii în compartimentele congelatorului.
- Curățați în mod regulat suprafețele care intră în contact cu mâncarea și sistemele de drenaj accesibile.
- Curățați rezervoarele de apă dacă acestea nu au fost folosite timp de 48 de ore; spălați sistemul de apă conectat la o sursă de alimentare cu apă, dacă apa nu a fost rețrăsită timp de 5 zile. (nota 1)
- Depozitați carnea crudă și peștele crud în compartimentele corespunzătoare din frigider, astfel încât să nu intre în contact cu alte alimente sau zeama acestora să se scurgă peste alte alimente.
- Compartimentele pentru alimente congelate cu două stele  sunt potrivite pentru depozitarea alimentelor precongelate, depozitarea sau prepararea înghețatei și producerea cuburilor de gheață. (nota 2)
- Compartimentele cu o stea , cu două stele  sau cu trei stele , nu sunt potrivite pentru înghețarea alimentelor proaspete. (nota 3)
- Dacă acest aparat este ținut gol pentru perioade lungi, deconectați-l de la sursa de alimentare cu energie electrică, dezghețați-l, curățați-l și uscați-l și apoi lăsați ușile deschise pentru a preveni apariția mirosului în interior.

Nota 1,2,3: Verificați dacă este valabil și în cazul produsului dvs, în funcție de tipul compartimentelor.

AVERTISMENT: Pentru a preveni pericolul cauzat de instabilitatea aparatului, acesta trebuie fixat în conformitate cu aceste instrucțiuni.

AVERTISMENT: Conectați numai la surse de alimentare cu apă potabilă. (Se aplică și în cazul aparatului de producere a gheții).

Pentru a preveni pericolul de blocare a copilului în interior, nu lăsați copilul să se joace singur lângă congelator (sau frigider). (Se aplică în cazul produselor cu sisteme de blocare)

1.2 Semnificatia simbolurilor de avertizare privind siguranta



Simbol de interdictie

Acesta este un simbol de interdictie. Orice incalcare a instructiunilor marcate cu acest simbol poate provoca deteriorarea aparatului si pune in pericol siguranta utilizatorului.



Simbol de avertizare

Acesta este un simbol de avertizare. Instructiunile insotite de acest simbol trebuie respectate cu strictete; in caz contrar se pot produce deteriorari ale aparatului sau vatamarea corporala a utilizatorului.



Simbol de atentionare

Acesta este un simbol de atentionare. Instructiunile marcate cu acest simbol necesita atentie speciala. Lipsa atentiei poate cauza vatamari corporale usoare sau deteriorarea produsului.

Acest manual contine o multime de informatii importante referitoare la siguranta, care trebuie respectate de catre utilizatori.

1.3 Avertismente referitoare la electricitate

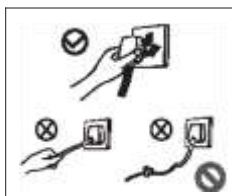

- Nu trageți de cablu atunci când scoateți congelatorul din priză. Apucați stecherul și scoateți-l din priză.
- Pentru o utilizare sigură, nu deteriorați cablul și nu îl utilizați dacă este deteriorat.
- Un cablu deteriorat sau defect trebuie înlocuit în stațiile de întreținere autorizate de producător.
- Stecherul trebuie să fie conectat ferm la priză, altfel există riscul de incendiu. Asigurați-vă că electrodul de împământare al prizei este prevăzut cu un cablu de împământare adecvat.



- In cazul scurgerilor de gaz sau altor substante inflamabile, inchideti supapa alimentarii cu gaz si deschideti usile si ferestrele. Nu deconectati congelatorul si alte aparate electrice, deoarece scanteile pot provoca un incendiu.

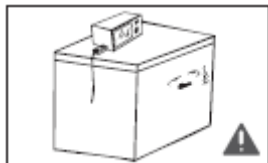

- Nu asezati aparate electrice precum regulatoare, aparate de gatit, cuptoare cu microunde sau altele, deasupra congelatorului, cu exceptia cazului in care sunt recomandate de producator. Nu utilizati aparate electrice in spatiul de depozitare a alimentelor.

1.4 Avertismente referitoare la utilizare



- Nu dezasamblati si asamblati arbitrar congelatorul, nu deteriorati circuitul de refrigerare; intretinerea aparatului trebuie efectuata de catre un specialist.
- Cablul de alimentare deteriorat trebuie inlocuit de producator, departamentul sau de intretinere sau alte persoane calificate, pentru a evita pericolele.

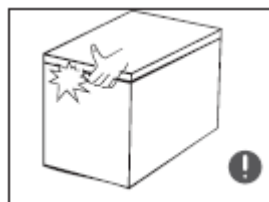

- Spatiile dintre usile congelatorului si dintre congelator si usi sunt mici, aveti grija sa nu va prindeti degetele. Inchideti usa congelatorului cu grija pentru a evita caderea articolelor depozitate.



- Nu apucati recipiente, in special metalice, sau alimente din congelator cu mainile ude, pentru a evita degeraturile.
congelator, deoarece pot cadea sau se pot sufoca.
- Nu pulverizati si nu spalati congelatorul, nu il depozitati in locuri cu umezeala in care pot fi stropite cu apa, pentru a preveni afectarea



- Nu asezati obiecte grele deasupra congelatorului, deoarece pot cadea in timpul inchiderii sau deschiderii aparatului si pot cauza vatamari corporale.
- Scoateti stecherul din priza atunci cand este intrerupta energia electrica sau in timpul curatarii. Asteptati cinci minute inainte de a conecta la sursa de energie, pentru a preveni deteriorarile compresorului prin porniri succesive.

1.5 Avertismente referitoare la depozitarea alimentelor



- Nu depozitati substante inflamabile, explozive, volatile sau corozive in congelator, pentru a evita producerea incendiilor.
- Nu depozitati substante inflamabile langa congelator, pentru a evita incendiile.



- Congelatorul este destinat uzului casnic, pentru depozitarea alimentelor; nu folositi pentru depozitarea sangelui, medicamentelor sau produselor biologice.



- Nu depozitati bere, bauturi sau alte sticle ce contin lichide in congelator; sticlele sau alte recipiente inchise se pot sparge din cauza congelarii si pot provoca stricaciuni.

1.6 Avertismente referitoare la energie

- 1) Aparatele frigorifice pot functiona incorect atunci cand sunt amplasate pentru o perioada lunga de timp sub limita rece a intervalului de temperaturi pentru care sunt proiectate.
- 2) Bauturile efervescente nu pot fi depozitate in congelator sau in compartimentele sau zonele cu temperatura scazuta, iar produse care contin gheata nu ar trebui sa fie consumate prea reci.
- 3) Aveti grija sa nu depasiti durata de depozitare a alimentelor recomandata de producator, in special a celor congelate rapid.
- 4) Luati masurile necesare pentru a preveni cresterea temperaturii alimentelor congelate in timpul decongelarii aparatului frigorific, de exemplu ambaland alimentele congelate in mai multe straturi de ziare.
- 5) Cresterea temperaturii alimentelor congelate in timpul decongelarii manuale, intretinerii sau curatarii aparatului poate scurta durata recomandata de depozitare a acestora.
- 6) Este necesar ca in cazul usilor prevazute cu incuietori si chei, sa tineti cheile departe de copii, nu in vecinatatea aparatului frigorific, pentru a impiedica blocarea copiilor in interior.

1.7 Avertismente referitoare la eliminare



Agentul frigorific si ciclopentanul utilizate in congelator sunt inflamabile. Prin urmare, la eliminare, aparatul trebuie tinut departe de orice sursa de foc, iar substantele trebuie indepartate de catre o companie cu o calificare corespunzatoare, pentru a preveni degradarea mediului inconjurator sau orice alt prejudiciu.



La eliminarea congelatorului, scoateti usile, indepartati garnitura usii si rafturile; depozitati usile si rafturile intr-un loc potrivit, astfel incat sa preveniti blocarea copiilor in aparat.



Eliminarea corecta a acestui produs:

Acest marcaj indica faptul ca produsul nu poate fi eliminat impreuna cu alte deseuri menajere in Uniunea Europeana. Pentru a preveni eventualele pericole pentru mediu sau sanatatea persoanelor rezultate din eliminarea necontrolata a deseurilor, reciclati aparatul in mod responsabil pentru a promova o reutilizare sustenabila a resurselor de materiale. Pentru a returna aparatul folosit, va rugam sa folositi sistemele de returnare si colectare sau sa contactati vanzatorul de la care ati achizitionat produsul. Acestia pot prelua acest produs pentru a asigura o reciclare sigura pentru mediu.

2. Utilizarea corecta a congelatorului

2.1 Denumirea componentelor

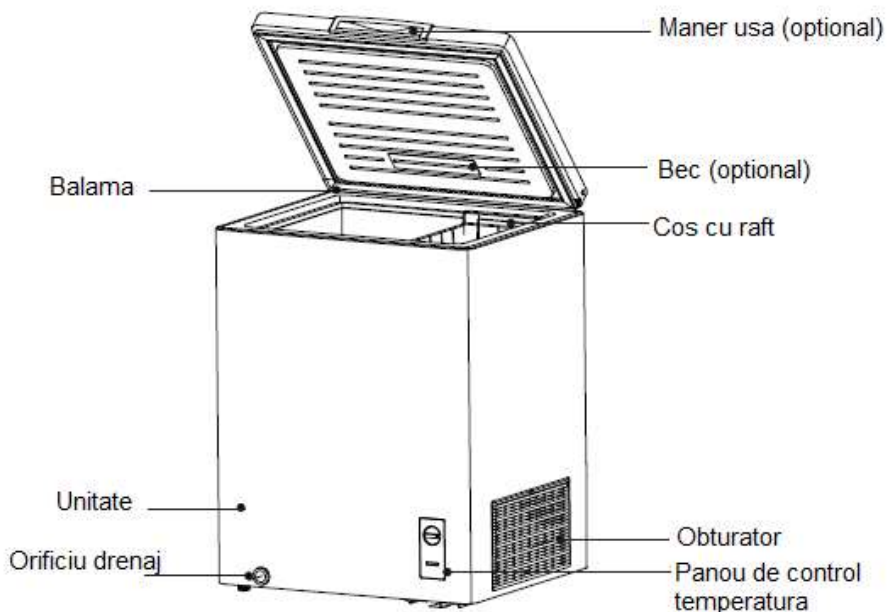

(Imaginea de mai sus este doar pentru referinta. Configuratia reala depinde de produsul fizic sau de declaratia distribuitorului).

- Congelatorul poate pastra alimentele proaspete pentru o perioada lunga de timp si este folosit in principal pentru a depozita alimentele congelate si pentru a face gheata.
- Compartimentul de congelare este adecvat pentru depozitarea carnii, pestelui, crevetilor, produselor de patiserie si a altor produse alimentare care nu sunt destinate consumului pe termen scurt.
- Se recomanda ca bucatile de carne sa fie taiate in bucati mai mici, pentru a fi mai usor accesibile. Va rugam retineti perioada de valabilitate in care produsele pot fi consumate.

Observatie: Dupa o perioada indelungata de folosire a aparatului, pot aparea semne de uzura ale balamalei, ceea ce va produce zgomot la deschiderea si inchiderea usii. Se recomanda lubrifierea balamalei in mod regulat, astfel puteti elimina zgomotul produs si puteti extinde durata de functionare a balamalei.

Greutatea alimentelor din cos nu trebuie sa depaseasca 5 kg.

Daca produsul este impachetat intr-o folie subtire, se poate produce condens in urma schimbarii rapide de temperatura si umiditate.

Acest fenomen este normal si nu va afecta functionarea produsului.

2.2 Control temperatura

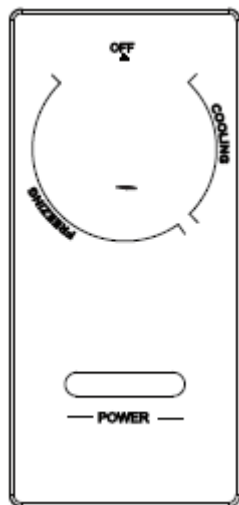

- Dupa pornirea congelatorului, becul indicator de PORNIRE se va aprinde (albastru).
- Temperatura din interior poate fi ajustata cu ajutorul butonului de control al temperaturii. Atunci cand butonul este pozitionat in dreptul functiei „RACIRE” (COOLING), aparatul va mentine o temperatura de racire. Cand butonul este pozitionat in dreptul functiei „CONGELARE” (FREEZING), aparatul va mentine o temperatura de congelare. Rotiti butonul in sensul acelor de ceasornic pentru a reduce temperatura din interior.
- Semnul „OFF” (inchis) indica oprirea aparatului.

(Imaginea de mai sus este doar pentru referinta. Configuratia reala depinde de produsul fizic sau de declaratia distribuitorului).

2.3 Amplasarea

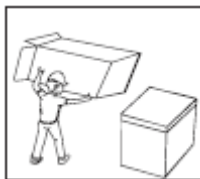

- Inainte de folosire indepartati toate materialele de ambalare, inclusiv amortizoarele, suporturile din spuma si benzile din interiorul congelatorului; indepartati folia de protectie de pe usa si corpul congelatorului.

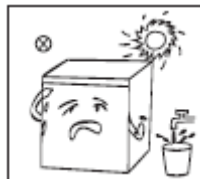

- Pozitionati aparatul departe de caldura si de lumina directa a soarelui. Nu amplasati congelatorul in locuri umede, pentru a preveni rugina sau reducerea capacitatii de izolatie.

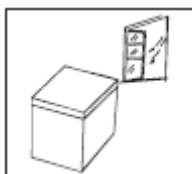

- Congelatorul trebuie amplasat intr-un loc interior bine ventilat; suprafata trebuie sa fie plata si solida.

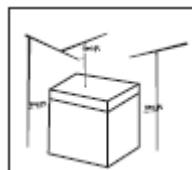

- Suprafata de deasupra congelatorului trebuie sa fie mai mare de 70 de cm, aparatul trebuie plasat langa un perete, lasand o distanta mai mare de 20 cm fata de acesta, pentru a facilita disiparea caldurii.

2.4 Pornirea

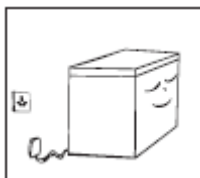

- Inainte de prima pornire, lasati congelatorul neconectat timp de jumatate de ora inainte de a-l conecta la sursa de alimentare cu energie.
- Inainte de a depozita alimente proaspete sau congelate, congelatorul trebuie sa fie in functiune timp de 2-3 ore sau mai mult de 4 ore in timpul verii cand temperatura ambientala este ridicata.

2.5 Sfaturi pentru economisirea energiei

- Aparatul trebuie amplasat in cea mai rece zona a incaperii, departe de caldura, aparate care produc caldura si de lumina directa a soarelui.
- Lasati alimentele calde sa se raceasca la temperatura camerei inainte de a le introduce in congelator. Supraincercarea aparatului face compresorul sa functioneze mai mult. Alimentele care ingheata prea lent isi pot pierde calitatea sau se pot strica.
- Asigurati-va ca ati impachetat alimentele corespunzator si uscati recipientele inainte de a le introduce in congelator. Acest lucru reduce acumularea ghetii in aparat.
- Nu acoperiti compartimentul de depozitare cu folie de aluminiu, hartie cerata sau prosoape de hartie. Acestea impiedica circulatia aerului rece, facand aparatul mai putin eficient.
- Aranjati si etichetati alimentele in asa fel incat sa reduceti deschiderea usii si cautarile extinse. Scoateti cat mai multe articole in acelasi timp si inchideti usa cat mai repede posibil.

3. Intretinerea aparatului

3.1 Curatarea

- Praful acumulat in spatele congelatorului si pe podea trebuie curatat atunci cand este cazul, pentru a imbunatati procesul de racire si pentru a economisi energie.
- Verificati garnitura usii in mod regulat pentru a va asigura ca nu exista resturi acumulate. Curatati garnitura usii cu o carpa moale inmuiata in apa si sapun sau detergent diluat.
- Interiorul congelatorului trebuie curatat regulat pentru a evita aparitia mirosului neplacut.
- Deconectati de la priza inainte de curatare si scoateti toate alimentele, cosul, etc.
- Utilizati o carpa moale sau un burete pentru a curata interiorul congelatorului cu doua linguri de bicarbonat de sodiu si un sfert de litru de apa calda. Apoi clatiti cu apa si stergeti cu o carpa curata. Dupa curatare, deschideti usa si lasati congelatorul sa se usuce in mod natural inainte de a-l pune din nou in functiune.
- In cazul zonelor greu accesibile (precum gauri sau colturi), este recomandat sa le stergeti regulat cu o carpa moale, o perie moale etc. si, cand este necesar, sa le combinati cu alte accesorii (ascutite) pentru o curatare corespunzatoare si pentru a preveni aparitia bacteriilor in acele zone.
- Nu utilizati sapun, detergent, pudra, agent de curatare spray etc. deoarece acestea pot produce miros in interiorul aparatului, iar alimentele pot capata mirosul respectiv.
- Curatati cosul cu o carpa moale inmuiata in apa si sapun sau detergent diluat. Stergeti cu o carpa uscata sau lasati sa se usuce natural.
- Stergeti exteriorul congelatorului cu o carpa moale inmuiata in apa si sapun, detergent, etc. si apoi stergeti cu o carpa uscata.
- Nu utilizati perii aspre, bureti sau perii de sarma, substante abrazive (cum ar fi pastele de dinti), solventi organici (alcool, acetona, ulei de banane etc), apa fierbinte, substante acide sau alcaline pentru a curata congelatorul, deoarece acestea pot deteriora suprafata si interiorul aparatului. Apa fierbinte sau solventii organici, precum benzen, pot deforma sau deteriora piesele din plastic.
- Nu clatiti direct cu apa sau alte lichide in timpul curatarii pentru a preveni scurtcircuitarea sau afectarea proprietatilor electrice de izolare.



 Scoateti congelatorul din priza pentru dezghetare si curatare.

3.2 Dezghetarea

- Congelatorul trebuie sa fie dezghetat manual.
Scoateti congelatorul din priza si deschideti usa, scoateti alimentele si cosul de depozitare din interior inainte de dezghetare.
Deschideti orificiul de scurgere si cel de drenaj (si pozitionati recipientul de apa in dreptul orificiului de scurgere). Apoi va incepe procesul interior de dezghetare, stergeti apa acumulata cu o carpa moale si uscata. Atunci cand gheata devine mai subtire, puteti utiliza o racleta pentru a accelera procesul de dezghetare.
- Scoateti mancarea din congelator si puneti-o intr-un loc racoros in timpul procesului de dezghetare.

 Nu vor fi utilizate alte dispozitive mecanice sau alte mijloace pentru a accelera dezghetarea, cu exceptia celor recomandate de producator. Nu deteriorati circuitul de refrigerare.

3.3 Nefunctionarea

- Caderi de curent: Alimentele pot fi pastrate timp de cateva ore chiar si in timpul verii in cazul unei caderi de curent. Se recomanda sa reduceti frecventa deschiderii usii si sa nu mai adaugati alte alimente in congelator.
- Scoaterea din uz pentru perioade lungi: Scoateti din priza stecherul congelatorului daca nu il veti mai utiliza pentru o perioada lunga de timp si curatati-l. Lasati usa deschisa pentru a preveni aparitia mirosului neplacut.
- Mutarea: Nu intoarceti si nu zdruncinati congelatorul, inclinatia in timpul deplasarii nu trebuie sa fie mai mare de 45°. Tineti usa si balamaua in timpul deplasarii pentru a nu se deschide.



Aparatul va functiona continuu din momentul in care este pornit. In general, functionarea aparatului nu trebuie intrerupta, in caz contrar durata de viata a acestuia poate fi afectata.

4. Depanarea

Puteti incerca sa rezolvati urmatoarele probleme simple. In cazul in care nu pot fi rezolvate, va rugam contactati departamentul de asistenta tehnica.

| | |
|---|---|
| Aparatul nu functioneaza | Verificati daca aparatul este conectat la sursa de curent sau daca stecherul este bine introdus in priza. Verificati daca tensiunea nu este prea mica. Verificati daca este o pana de curent sau un circuit declansat. |
| Miros neplacut | Alimentele cu miros puternic trebuie ambalate cu atentie. Verificati daca sunt alimente stricate. Curatati interiorul congelatorului |
| Functionare indelungata a compresorului | Este normal ca congelatorul sa functioneze pe termen lung pe timpul verii cand temperatura ambientala este ridicata. Nu introduceti deodata prea multe alimente in congelator. Lasati alimentele sa se raceasca inainte de a le introduce in congelator. Usile sunt deschise prea des. Strat prea gros de gheata (este necesara dezghetarea). |
| Becurile nu se aprind | Verificati daca congelatorul este conectat la sursa de curent si daca becurile nu sunt defecte |
| Usile nu pot fi inchise corespunzator | Usa este blocata de alimente. Sunt prea multe alimente in interior Congelatorul este inclinat. |
| Zgomot puternic | Verificati daca suprafata pe care este asezat aparatul este nivelata, iar congelatorul este stabil. Verificati daca accesoriile congelatorului sunt bine fixate. |
| Dificultate la deschiderea usii | Dupa racire, va exista o diferenta de presiune intre interiorul si exteriorul congelatorului, ceea ce poate rezulta in dificultate la deschiderea usii. Acesta este un fenomen normal. |
| Condensarea suprafetelor | Congelatorul poate emite caldura in timpul functionarii, in special pe timpul verii, acest lucru este cauzat de radiatia condensatorului si este un fenomen normal. Condensarea: fenomenul de condensare va |

| | |
|----------------|--|
| | aparea pe suprafata exterioara si pe garniturile usii si este normala atunci cand umiditatea ambientala este prea mare. Stergeti condensul cu un prosop curat. |
| Zgomot anormal | Circularea agentului frigorific va produce eruptii ale sunetului, iar acest fenomen este normal si nu afecteaza procesul de racire. Compresorul poate produce zumzete in timpul functionarii si acestea sunt mai puternice la pornire sau oprire. Supapa solenoida sau supapa comutatorului electric vor produce un zgomot, ceea ce este perfect normal si nu afecteaza functionarea aparatului. |

Pentru imbunatatirea produsului, designul si specificatiile pot fi modificate fara notificare prealabila. Consultati agentia de vanzari sau producatorul pentru detalii.

ANEXA MANUAL INSTRUCIUNI DE UTILIZARE

Dante International S.A. preia deseuri de echipamente electrice si electronice (DEEE) in sistem "unul la unul" si DEEE de dimensiuni foarte mici.

Informatii privind DEEE, avand in vedere prevederile O.U.G. 195/2005 privind protectia mediului si O.U.G. 5/2015 privind deseurile de echipamente electronice:

Cumparatorii si utilizatorii finali vor avea in vedere urmatoarele:

1. Cumparatorii si utilizatorii finali au obligatia de a nu elimina deseurile de echipamente electrice si electronice (DEEE) ca deseuri municipale nesortate si de a colecta separat aceste DEEE.
2. Colectarea DEEE se va efectua prin serviciul public de colectare a DEEE, direct de catre Dante International S.A. si prin centre de colectare organizate de operatori economici autorizati pentru colectarea DEEE.
3. Cumparatorii si utilizatorii finali au posibilitatea de a preda DEEE in mod gratuit la punctele de colectare specificate la momentul achizitiei unui produs nou din aceeasi categorie; astfel, Dante International S.A. aplica politica de colectare a DEEE in sistem de preluare a echipamentelor unul la unul, conform legislatiei in vigoare, daca echipamentul predat este echivalent si a indeplinit aceleasi functii ca si echipamentul nou furnizat. Se pot preda DEEE echivalent la toate showroom-urile Dante International S.A..
4. Dante International S.A. asigura colectarea DEEE de dimensiuni foarte mici, in timpul programului de lucru, de la utilizatorii finali, cu titlu gratuit, fara obligatia acestora de a cumpara echipamente electrice si electronice (EEE) de tip echivalent, in cadrul urmatoarelor Showroom-uri Dante International S.A.

situate la adresa:

- Grant Shopping Center Soseaua Virtutii, Nr. 148, sector 6, sector 6, Bucuresti;
 - Strada Niciman 2 Complex Axa Niciman, Iasi, jud. Iasi.
5. Simbolul care indica faptul ca echipamentele electrice si electronice fac obiectul unei colectari separate reprezinta o pubea cu roti barata cu o cruce, ca in imaginea alaturata.



6. Pictograma prevazuta mai sus indica faptul ca DEEE nu trebuie amestecate cu deseurile menajere si ca ele fac obiectul unei colectari separate.
7. Cumparatorii si utilizatorii finali au obligatia de a reutiliza si/sau recicla DEEE precum si aceea de a folosi orice alte forme de valorificare a DEEE. Potentialele efecte nocive asupra mediului si sanatatii umane ca urmare a prezentei substantelor periculoase in EEE.



AL

Manual perdorimi

Frigorifer banak



Ju lutem lexoni manualin me kujdes përpara përdorimit. Manuali duhet të ruhet mire për reference të mëvonëshme.



**MODEL: MDRC152SL
MDRC207SL
MDRC280SL
SERIES**

version:002-6-2020

www.midea.com

PERMBAJTJA

| | |
|--|-----|
| 1.Masa Paralajmeruese | 1-2 |
| 1.2 Kuptimi i masave te sigurise | 3 |
| 1.3 Paralajmerime lidhur me sigurine..... | 4 |
| 1.4 Paralajmerime lidhur me perdorimin..... | 5 |
| 1.5 Paralajmerime lidhur me vendosjen e produktit..... | 5 |
| 1.6 Paralajmerime per energjine | 5 |
| 1.7 Paralajmerime per hedhjen..... | 5 |
| | |
| 2.Perdorimi i duhur | |
| 2.1 Emrat e komponenteve..... | 6 |
| 2.2 Kontrolli i temperatures | 7 |
| 2.3Vendosja..... | 8 |
| 2.4 Perdorimi I pare | 8 |
| 2.5 Keshilla per kursimin e energjise | 8 |
| | |
| 3 Mirembajtja e ngriresit | |
| 3.1 Pastrimi | 9 |
| 3.2 Shkrirja | 9 |
| 3.2 Ndalim i perdorimit | 9 |

I dashur perdorues

Faleminderit qe keni zgjedhur kete produkt. Per tu siguruar qe do te merrni rezultatin me te mire nga ky produkt, ju lutem merrni kohe qe te lexoni me kujdes kete manual. Ju lutem sigurojuni qe materialet paketuese te hidhen ne perputhje me kerkesat e mjedisit. Kur doni te hidhni paisjen, ju lutem kontaktoni me institucionet tuaja lokale, per te hedhur ate ne vendin dhe ne menyren e duhur.

1 Masa Paralajmeruese

1.1 Paralajmerim



Paralajmerim: Rrezik zjarri/materiale te ndezshme

Kjo pajisje eshte per perdorim ne ambjente te brendshme, kuzhina ne zyra, dyqane dhe ambjente te tjera pune .Ferma, hotele, motele.

Nese kablli i energjise eshte demtuar , ai duhet te zvendesohet nga shitesi apo servisi i autorizuar.

Mos vendosni substanca shperthyese ne ne pajisje.

Paisja duhet te hiqet nga priza para se te ndermeret ndonje veprim mirembajtje.

PARALAJMERIM: Mbani zonat e ventilimit te hapura, pastrojini ato nese kane pluher.

PARALAJMERIM: Mos perdorni pajisje mekanike per te pershpejtuar procesin e shkrirjes.

PARALAJMERIM: Mos e demtoni qarkun e frigoriferit.

PARALAJMERIM: Mos perdorni pajisje elektrike brenda departamentit te frigoriferit, vetem ne rast se jane te rekomanduar nga prodhuesi.

PARALAJMERIM: Ju lutem hidhni frigoriferin ne perputhje me rreullat lokale ne vendin tuaj.

PARALAJMERIM: Kur poziciononi pajisjen , sigurojuni qe kablli nu eshte perthyer apo demtuar.

PARALAJMERIM: Mos e lidhni ne nje prize ku keni vendosur edhe pajisje te tjera.

PARALAJMERIM: Mos perdorni zgjatues.

RREZIK: Para se te hidhni pajisjen

-Hiqni dyert

-Vendosni raftet ne nje vend qe nuk mund te arrihen nga femijet.

Materialet e perdorua per kete paisjen jane te ndezshme
Kur vendosni te hidhni paisjen ajo duhet te mbahet larg nga burimi
i zjarrit dhe duhet te hidhet nga persona te pergjegjshem.

Per standartin EN: Kjo paisje mund te perdoret nga femijet mbi 8 vjec edhe siper
dhe persona me aftesi te reduktuara fizike , mendore apo ndjesore. Apo me mungese te
njohurive , vetem ne rast se u jane dhene instruksionet e personave me te rritur
qe kuptojne rreziqet qe mund te shfaqen nga keqperdorimi i
paisjes.

Per standartin IEC : Kjo paisje nuk mund te perdoret nga persona(perfshire femijet)
me aftesi te reduktuara fizike, ndjesore apo mendore, apo me mungese te njohurive,
vetem ne rast se u jane dhene instruksionet e duhura dhe jane ne mbikqyrjen e personave
te pergjegjshem per sigurine e tyre.

Femijet duhet te mbikqyren qe te mos luajne me paisjen.

Per te shmangur eren e keqe te ushqimeve, ju lutem ndiqni udhezimet e meposhtme:
-Hapja e deres per nje kohe te gjate mund te shkaktoje nje rritje te temperatures ne
frigorifer

-Pastroni rregullisht siperfaqen qe eshte ne kontakt me ushqimet.

-Pastroni depoziten e ujit nese nuk eshte perdorur per 48 ore.

-Magazinoni mishin ne frigorifer ne menyre te tille qe te mos pikoje ne ushqime apo te
kete kontakt te drejtperdrejt.

-Nese paisja eshte lene bosh per nje kohe te gjate, hiqeni nga priza , shkrijeni dhe
pastrojeni.Pasi ta keni pastruar thajeni me nje leckë dhe vendoseni perseri ne pune.

1.2 Domethenia e simboleve paralajmruese



Çeshtje te ndaluar

Ky simbol tregon ceshtje te ndaluar.
Mos permbajtja me udhezimet mund te rezultoje ne demtimin e produktit ose rrezikimin e personave perreth.



Simbol
Paralajmrues

Simbolet tregojnë çeshtjet qe duhet te ndiqen, dhe ato duhet te zbatohen ne menyre strikte ne perputhje me kerkesat e operimit. Mosperputhja me udhezimet mund te rezultoje ne demtimin e produktit ose te rrezikoje sigurine personale te perdoruesve.



Vini Re

Simbolet tregojne çeshtjet per t'i kushtuar vemendje.
Nese nuk i vini re , moskujdesi juaj do te coje ne demtime te personave perreth apo vete paisjes.

Ky manual permban shume informacione te rendesishme sigurie te cilat duhen vezhguar nga perdoruesi.

1.3 Paralajmerimet Elektrike

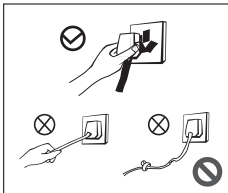

- Mos e terhiqni spinen nga kabulli , por kapeni te koka ne menyre te vendosur.
- Mos e demtoni kabullin e energjise ne asnje menyre.
- Kabulli i demtuar duhet te zvendosohet menjehere.

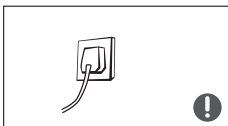

- Spina duhet te perputhet me prizen ne mur ne menyre qe te parandalohet cdo rrezik i mundshem zjarri.
Sigurojuni qe priza eshte e tokezuar.



- Hapeni deren dhe dritaret ne rast te rrejedhjes se gazit.
Mos e hiqni paisjen nga priza apo ndonje paisje tjeter pasi shkendijat mund te behen shkaktare per renien e zjarrit.

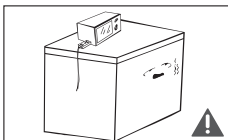

- Per sigurine tuaj, nuk eshte e rekomandueshme qe te vendosni mbi frigorifer paisje si, mikrovala , mini furra .

1.4 Paralajmerime per perdorim

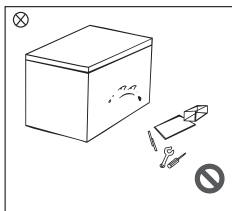

- Mos e ç'montoni apo montoni paisjen, mos e demtoni qarkun; mirembajtja e paisjes duhet te kryhet nga nje specialist.
- Kabulli i demtuar duhet te zvendesohet nga nje agjent i kualifikuar ne menyre qe te shmangni rrezikun.

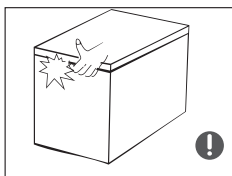

- Tregoni kujdes te mos zini gishtat , midis hapësirave te vogla qe ndodhen ne deren e frigoriferit. Tregoni kujdes gjate hapjes se deres.
- Mos merrni ushqim kur i keni duart e lagura , sidomos kur frigoriferi eshte duke punuar , ne menyre qe te shmangni demtimin e duarve.

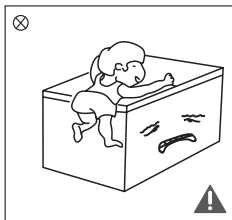

- Tregoni kujdes te vecante me femijet , ata mund te mbyllen brenda ne paisje.
- Mos e sperkasni paisjen me uje ; mos e vendosni paisjen ne vende ku ka mundesi per tu sperkatur nga uji , ne menyre qe te parandaloni demtimin e mundshem te qarkut elektrik.

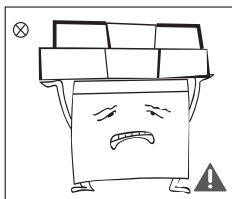

- Mos vendosni objekte te renda siper frigoriferit , te cilat mund te bien dhe te demtojne persoat qe ndodhen perreth.
- Hiqeni nga priza ne rast te deshtimit te energjise apo gjate pastrimit. Mos e vendosni paisjen ne prize per 5 minuta.

1.5 Paralajmerime per vendosjen e produktit

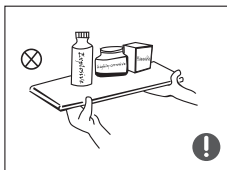

- Mos vendosni lende te djegshme, substanca shperthyese ,artikuj te paqendrueshem , per te parandaluar demtimin e produktit.
- Mos vendosni lende te djegshme prane frigoriferit ne menyre qe te shmangni renien e zjarrit

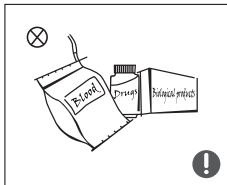

- Ky produkt eshte vetem perdorim shtepiak dhe mund te perdoret vetem per magazinimin e ushqimeve. Ne perputhje me standartet kombetare, ky produkt nuk mund te perdoret per qellime te tjera, si magazinimi i gjakut, droges dhe produkteve te tjera biologjike.

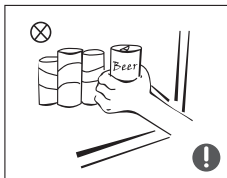

- Mos vendosni pije me gaz ne shishe qelqi ne ngrires ne menyre qe te parandaloni shperthimet.

1.6 Paralajmerimet per energji

- 1)Frigoriferi nuk mund te veproje ne menyre konsistente kur eshte vendosur per nje periudhe te gjate kohore nen fundin e ftohte te games se temperaturave per te cilat eshte projektuar pajisja e ngriresit.
- 2)Fakt eshte qe pijet e embla nuk duhet te ruhen ne ndareset e ngriresit te ushqimit ose kabineteve ose ne ndarjet me temperature te ulet dhe qe disa produkte te tilla si akujt nuk duhet te konsumohen shume te ftohte;
- 3)Mos zgjasni kohen per mbajtjen e ushqimeve ne ngrires me shume sec eshte parashikuar nga prodhuesi ;
- 4)Masat paraprake te nevojshme per te parandaluar nje rritje te panevojshme te temperatures se ushqimit te ngrire gjate shkrijes se pajisjes frigoriferike, siç eshte paketimi i ushqimit te ngrire ne disa shtresa gazete.
- 5)Heqja e ushqimeve te ngrira per nje kohe te shkurter jashte ngriresit ne temperature ambjenti do shkurtonte jeten ne gjendje te mire te ushqimeve.

1.7 Paralajmerime per hedhjen e produktit



Materialet e ftohesit jane lende te djegshme , i izoloni ato dhe per hedhjen e tij therrisni kompani te kualifikuara qe kujdesen per riciklimin e ketyre paisjeve.Ne menyre qe te shmangni demtimin e mjedisit dhe njerzve perreth.



Ju lutemi hiqni deren e frigoriferit dhe raftet per te shmangur aksidentet e femijeve qe hyjne dhe luajne ne frigorifer.



Eliminimi i duhur i ketij produkti

Ky symbol tregon qe ky produkt nuk mund te hidhet bashke me mbeturinat e tjera shtepiace ne te gjitha BE-ne. Per te parandaluar demtimin e mundshem te mjedisit nga hedhja e pakantrolluar , ricikloni kete paisje . Mund te kontaktoni shitesin tuaj apo qendrat e riciklimit ne vendin tuaj.

2 Proper use of freezer

2.1 Emertimet e Pjeseve

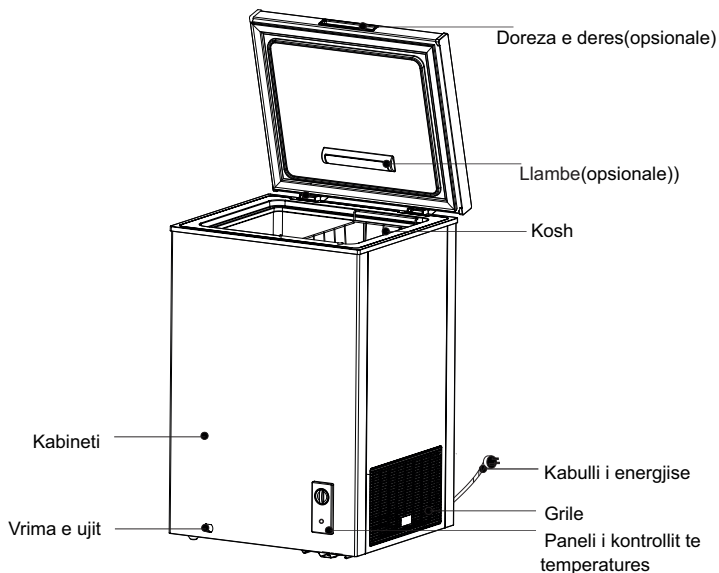

(Fotoja me sipër është vetëm për referencë. Konfigurimi aktual do të varet nga produkti fizik)

- Temperatura e ulet e ngrirësit mund të mbajë ushqimin të freskët për një kohë të gjatë .
- Ngrirësi është i përshtatshëm për magazinimin e mishit, peshkut, karkalecave, topave të orizit dhe ushqime të tjera që nuk do të konsumohen për një kohë të shkurtër.
- Mishi sygjerohet të ndahet në pjesë të vogla , në mënyrë që të nxirri nga ngrirësi jo me shumë sec është e nevojshme.
Ju lutem vini re se ushqimi duhet të konsumohet brenda afatit kohor.

2.2 Kontrolli i temperatures

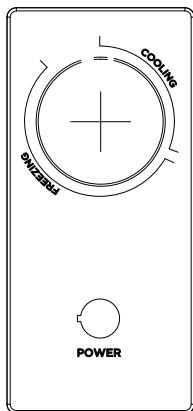

- Lidheni paisjen me energjine elektrike " Power " Treguesi (jeshil)do te ndricoje.
- Temperatura e brendshme e ngriresit pershtetet nrm celesit , duke e rrotulluar ne drejtim te akrepave te ores. "MIN" eshte per nivel me te ngrohte , "MAX" eshte per nivel me te ftohte
- "cooling" do te thote zona e freskise "ngrirje"do te thote zona e ngrirjes

(Fotoja me siper eshte vetem per reference. Konfigurimi aktual do te varet nga produkti fizik)

2.3 Vendosja

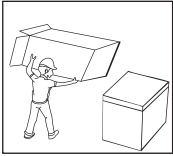

- Para se te perdorni ngriresin hiqni te gjitha materialet e paketimit.

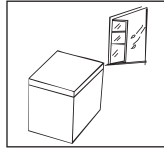

- Ngriresi duhet te vendoset ne nje vend te mire ventiluar; dysHEMEJA duhet te jete e forte dhe e qendrueshme.

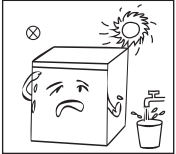

- Mbajeni larg nga ngrohesit dhe shmangni rrezet direkte te diellit.

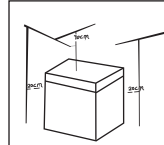

- Hapesira siper ngriresit duhet te jete me teper se 70cm, dhe distanca nga te dy anet anesore dhe ajo e pasme duhet te jete te pakten 20 cm.

2.4 Fillo ta perdoresh

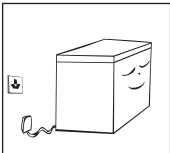

- Ngriresi duhet te pushoje per 30 min para se ta vendosni per here te pare ne pune.
- Ngriresi duhet te lihet per 2-3 ore ne pune para se te fusni ushqim. Ne vere , apo kur temperaturat e ambientit jane te larta , ngriresi duhet te punoje 4 ore per te arritur temperaturen e kerkuar.

2.5 Keshilla per ruajtjen e energjise

- Kjo paisje duhet instaluar ne dhomen me te ftohte te dhomes, larg paisjeve qe jane burim nxehtesie, dhe larg rrezeve direkte te diellit.
- Lereni ushqimin te ftohet para se ta vendosni ne paisje. Mbingarkesa e paisjes do ta beje kompresorin te punoje me shume. Ushqimet qe ngrijne shume ngadale , mund te humbasin cilesine ose te prishen.
- Sigurojuni te mblidhn ushqimet,dhe ti thani para se ti vendosni ne ngrires.

3 Mirembajtja e paisjes

3.1 Pastrimi

- Pastroni pluhurin që mbledhet pas frigoriferit në mënyrë që të siguroni ruajtjen e energjisë. Brendësia e ngriresit duhet pastruar rregullisht në mënyrë që të shmangni krijimin e ererave. Përdorni sfyngjere të bute dhe detergjente jo geryes. Thajeni mirë para se ta vendosni në prizë.



- Mos përdorni furca të ashpra, apo lende geryese apo organike si (alkol ,aceton etj.), uje të valuar, acide keto do e demtoni ngriresin.
- Për të pastruar panelin e kontrollit të temperaturës përdorni një leckë të thatë.

⚠ Hiqeni ngriresin nga prizë para shkërrjes dhe pastrimit .

3.2 Shkërrija

- Ngriresi duhet të shkërrjet manualisht.
Hiqeni nga prizë dhe hapeni derën e tij , hiqni ushqimet dhe koshin para shkërrjes; Hapni kapakun e vrimes së nxjerrjes së ujit (dhe vendosni një enë poshtë saj në mënyrë që të mbledhë ujë);
- Hiqni ushqimin dhe vendosni në një vend të freskët gjatë shkërrjes së ngriresit.

Mos përdorni paisje të tjera përveç atyre të rekomanduara nga prodhuesi.
Mos e demtoni qarkun e frigoriferit.



3.3 Mos përdorimi

Ushqimet mund të qëndrojnë në gjendje të mirë për disa orë nëse ka dështim të energjisë elektrike; rekomandohet që dera të hapet sa më pak të jetë e mundur gjatë kësaj kohe dhe të mos futet ushqim tjetër i freskët.

Hiqeni nga prizë dhe pastrojeni nëse nuk e përdorni për një kohë të gjatë. Mbani derën hapur për të shmangur erën e keqe.

Paisja gjatë levizjes duhet të mbahet në kënd 45 gradë.

4 Zgjidhja e problemeve

Problemet e mëposhtme mund të zgjidhen lehtësisht nga përdoruesi. Nëse nuk e gjeni zgjidhjen këtu kontaktoni një agjent të kualifikuar.

| | |
|---|--|
| Ne Funksionim | Nese ngriresi eshte I lidhur me energjine elektrike; Tension i ulet; Nese celesi i temperatures eshte vendosur ne nje nga pozicionet e punes; Deshtim i energjise. |
| Aroma | Ushqimet me aroma duhet te paketoohen mire; Duhet te pastrohen brendesine e paisjes. |
| Funksionimi per nje kohe te gjate e kompresorit | Eshte normale qe paisja te funksionojte per nje kohe te gjate , gjate stines se veres apo kur temperaturat jane te larta; Mos vendosni shume ushqim ne te njejten kohe ne frigorifer; Mos fusni ushqim derisa te ftohet ai qe eshte; Mos e hapni deren shume shpesh . |
| Nuk ka ndricim | Nese paisja eshte ne prize , nese drita eshte demtuar. |
| Dera e ngriresit nuk mbyllet si duhet | Kontrolloni nese keni vendosur shume ushqim; Ushqimet e paketuara nuk jane vendosur mire; Ngriresi i pabalancuar |
| Zhurma | Nese dyshemija eshte e qendrueshme; Nese aksesoret jane vendosur si duhet. |
| Ngrohja e paisjes Kondesimi | Paisj mund te ngrohet ne pjesen e jashtme te saj sidomos gjate veres, kjo shkaktohet nga kondesatori dhe eshte nje fenomen normal. Kondesimi: Kondesimi do te shfaqet ne deren e paisjes nqse lagështia ne ambientin ku eshte vendosur paisja eshte shume e larte, ky eshte nje fenomen normal. Pastrojeni ate me nje peshqir te thate. |
| Tingull ajri Buzz Kercitje | Te gjitha keto zhurma jane normale , te cilat krijohen gjate funksionimit te paisjes dhe nuk jane aspak per tu shqetesuar. |



МК

Упатство за работа

Хоризонтален замрзнувач



Ве молиме прочитајте го внимателно упатството пред употреба. Упатството треба да се чува на сигурно место за понатамошна употреба.



**MODEL: MDRC152SL
MDRC207SL
MDRC280SL
SERIES**

1. Безбедносни предупредувања
 - 1.1. Предупредувања
 - 1.2. Значење на симболите за предупредување
 - 1.3. Предупредување за електричната мрежа
 - 1.4. Предупредувања за употреба на замрзнувачот
 - 1.5. Предупредувања поврзани околу инсталација
 - 1.6. Предупредувања за енергија
 - 1.7. Предупредувања поврзани со отстранување на производот

2. Правилна употреба на замрзнувачот
 - 2.1. Делови на замрзнувачот
 - 2.2. Контрола на температурата
 - 2.3. Поставување
 - 2.4. Прво уключување
 - 2.5. Совети за заштеда на енергија

3. Одржување на замрзнувач
 - 3.1. Чистење
 - 3.2. Одмрзнување
 - 3.3. Кога не се користи

4. Проблеми и решавање

ПОЧИТУВАН КОРИСНИКУ:

Ви благодариме што го купивте овој замрзнувач. За да добиете најдобри резултати од вашиот нов замрзнувач, ве молиме одвојте време да ги прочитате едноставните упатства во оваа брошура.

Кога располагате со опрема за замрзнување, контактирајте со вашиот локален оддел за отстранување отпад за совет за безбедно отстранување. Овој уред мора да се користи само за неговата примарна намена.

1. Безбедносни предупредувања

1.1. Предупредувања



Предупредување: Ризик од пожар / запалливи материи

ОВОЈ уред е наменет да се користи во домаќинства и слични опкружувања, како што се: куќни за персоналот во продавници, канцеларии и други работни околин; фарми и од клиенти во хотели, мотели и други резиденцијални средини; средини од типот на мотели.

- Апаратот може да го користат деца на возраст од 8 години и повеќе, како и лица со намалени физички, сетилни или метални способности или лица без искуство или знаење, доколку е обезбеден надзор или им се дадени упатства во врска со користењето на апаратот на безбеден начин и доколку се свесни за можните опасности.

Доколку кабелот за напојување е оштетен, тој мора да го замени производителот, неговиот овластен сервисер или слично квалификувано лице за да се избегне опасност.

Не чувајте експлозивни материи како што се конзерви со аеросоли со запалив погон во овој уред.

Апаратот треба да се исклучи по употреба и пред да се изврши чистење од страна на корисникот на апаратот.

ПРЕДУПРЕДУВАЊЕ: Чувајте ги отворите за вентилација, тие во куќиштето на апаратот или во вградената структура, чисти, односно отворени.

ПРЕДУПРЕДУВАЊЕ: Не користете механички уреди или други средства за да го забрзате процесот на одмрзнување, освен оние што се препорачани од производителот.

ПРЕДУПРЕДУВАЊЕ: Не го оштетувајте разладното коло.

ПРЕДУПРЕДУВАЊЕ! Не употребувајте електрични уреди во деловите за складирање храна на апаратот, освен доколку не се оние што ги препорачал производителот.

ПРЕДУПРЕДУВАЊЕ: За да ја заштитите животната средина, застарениот апарат однесете го во овластен центар за собирање апарати за домаќинството.

ПРЕДУПРЕДУВАЊЕ: По инсталирањето, кабелот на апаратот мора да биде лесно достапен.

Не користете продолжен кабел или неосновани (дво запчани) адаптери.

ОПАСНОСТ: Ризик од затварање на деца. Пред да го фрлите стариот замрзнувач или замрзнувач:

- Извадете ги вратите.

- Извадете ги полиците од замрзнувачот, така што децата нема да можат лесно да се качуваат внатре.

Замрзнувачот мора да се исклучи од изворот на електрична енергија пред да се инсталира додатна опрема.

ЗА EN стандард: Апаратот може да го користат деца на возраст од 8 години и повеќе, како и лица со намалени физички, сетилни или ментални способности или лица без искуство или знаење, доколку е обезбеден надзор или им се дадени упатства во врска со користењето на апаратот на безбеден начин и доколку се свесни за можните опасности. Децата не смеат да си играат со апаратот. Чистењето и одржувањето на апаратот не смеат да го прават деца без надзор. На децата на возраст од 3 до 8 години им е дозволено да ставаат и вадат храна од замрзнувачот.

За да избегнете загадување / расипување на храна, ве молиме почитувајте ги следниве упатства:

- Не ја оставајте вратата отворена подолг период, бидејќи тоа може да предизвика значително зголемување на температурата во преградите на апаратот.
- Чистете ги редовно површините што можат да дојдат во контакт со храна.
- Резервоарите за чиста вода ако не се користат 48 часа: исплакнете го системот за вода поврзан со водоснабдување ако водата не е повлечена 5 дена. (забелешка 1)
- Свежото месо и риба чувајте ги во соодветни садови во замрзнувачот, така што да не се во контакт со друга храна.
- Одделот за замрзната храна со 2 ѕвездички се погодни за складирање на претходно замрзната храна, складирање или правење сладолед или за правење коцки мраз. (забелешка 2)
- Една дел @ -, два дела со EB и три ѕвездички [или * *] не се погодни за замрзнување на свежа храна. (забелешка 3)
- Ако апаратот за ладење е оставен празен подолг период, исклучете го, одмрзнете го, исчистете го, исушете и оставете ја вратата отворена за да спречите развивање на мувла во апаратот.

Белешка 1,2,3: Ве молиме проверете дали е соодветно за типот на вашиот замрзнувач.

ПРЕДУПРЕДУВАЊЕ: За да избегнете опасност како резултат на нестабилност на апаратот, инсталирајте го во согласност со упатствата.

ПРЕДУПРЕДУВАЊЕ: Поврзете го само со чиста вода за пиење. (Важи за модели на замрзнувач на изработка на мраз).

1.2. Значење на симболите за предупредување

 Симболи за забрана - Неисполнувањето на упатствата може да резултира со оштетување на производот или може да ја загрози личната безбедност на корисникот.

 Симбол за предупредување – Овој симбол означува работи што мора да се следат и мора строго да се извршуваат во согласност со барањата за работа. Неисполнувањето на упатствата може да резултира во оштетување на производот или да ја загрози личната безбедност на Корисникот.

 Симбол за забелешка – Овој симбол означува работи на кои треба да се обрне внимание, а овие однесувања треба да бидат посебно нагласени. Потребни се претпазливи мерки или ќе бидат предизвикани помали или умерени повреди или оштетување на производот.

Овој прирачник содржи многу важни безбедносни информации кои мора корисниците да ги почитуваат.

1.3 Предупредување за електричната мрежа

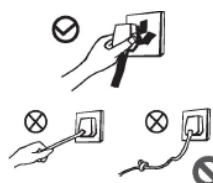

- Не влечете го кабелот за напојување при извлекување на приклучокот

за напојување на замрзнувачот. Ве молиме, цврсто фатете го приклучокот и извлечете го од штекерот директно.

- Не го оштетувајте кабелот за напојување под какви било услови за да обезбедите безбедно користење, не користете кога кабелот за напојување е оштетен или е приклучен приклучокот.
- Истрошениот или оштетениот кабел за напојување се заменува во овластен сервис од производителот.



Приклучокот за напојување треба да биде цврсто вметнат во штекерот за да не предизвика пожар. Ве молиме, проверете дали ѕидната приклучница има контакт за заземјување.



Исклучете го вентилот на гасот што протекува, а потоа отворете ги вратите и прозорците во случај на истекување на гас и други запаливи гасови. Не го исклучувајте фришидерот и други електрични уреди со оглед дека искрата може да предизвика пожар.

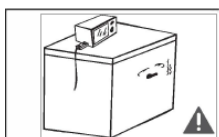

Заради безбедност, не се препорачува да се постават регулатори, електрични тави за готвење ориз, микробранови печки и други уреди врз замрзнувачот. Не користете електрични уреди во тавата за храна.

1.4. Предупредувања за употреба на замрзнувачот

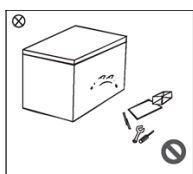

- Не го расклопувајте или реконструирајте го замрзнувачот, а посебно внимавајте да не го оштетите колото за ладење; одржувањето на замрзнувачот мора да го спроведе овластен сервисер.
- Оштетениот кабел за напојување мора да го замени сервисер, или друго стручно лице за да се избегне опасност.

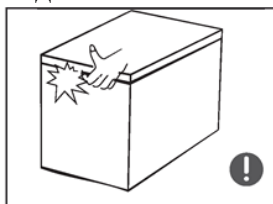

Празнините меѓу вратите и замрзнувачот и се мали, имајтего ова во предвид и не ја ставате раката во овие области за да спречите повреди на прст. Ве молиме, бидете нежни кога ја отворате вратата на замрзнувачот за да избегнете паѓање на предмети.

- Не ставајте храна или садови со влажни раце во комората за замрзнување кога работи замрзнувачот, особено метални садови, за да избегнете смрзнатини.

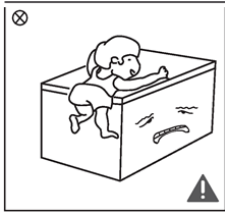

- Не дозволувајте децата да влегуваат во замрзнувачот или да се качуваат врз него, за да се спречи тие да бидат затворени внатре во замрзнувачот или да бидат повредени на друг начин.

- Не прскајте го и не го мијте замрзнувачот; не го ставајте на влажни места или места каде може лесно да се испрска со вода за да не влијае на својствата на електричната изолација на замрзнувачот.

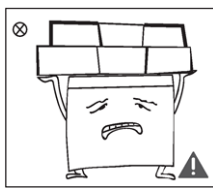

- Не ставајте тешки предмети на горниот дел на замрзнувачот со оглед на тоа дека може да паднат кога ја отворите вратата и може да предизвикаат случајни повреди.

- Ве молиме, извадете го приклучокот во случај на прекин на електрична енергија или чистење. Не го поврзувајте замрзнувачот со напојување во рок од пет минути за да спречите оштетување на компресорот заради последователни стартувања.

1.5. Предупредувања поврзани околу инсталација



- Не ставајте запалливи, експлозивни, лесно испарливи и високо корозивни артикли во фриџидерот за да спречите оштетување на производот или пожарни несреќи.

- Не ставајте запалливи предмети близу замрзнувачот за да избегнете пожари.



- Овој производ е наменет за употреба во домаќинствата и е погоден само за чување храна. Според националните стандарди, замрзнувачот за домаќинство не се користи за други цели, како што е складирање на крв, лекови или биолошки производи.



- Не ставајте предмети, како што се стаклени шишиња или вакуумски затворени садови со течност, како шишиња пива и пијалоци во замрзнувачот за да спречите пукање и други загуби.

1.6. Предупредувања за енергија

- Заmrзнувачот може да не работи доследно ако се наоѓа подолг временски период на температура која е пониска од температурата за кои е дизајниран замрзнувачот
- Факт е дека газираниите пијалоци не смеат да се чуваат во делот за замрзнување на храна и дека некои производи, како што замрзната вода, не треба да се конзумираат премногу ладни;
- Во ладилникот да не чувате запаливи, испарливи и експлозивни материи
- Земете ги во обзир роковите на траење на прехранбените производи, кои се означени на амбалажата од производот,
- Да не се надминува времето за складирање, препорачано од производителите на храна, за секаков вид храна, особено за брза замрзната храна во замрзнувачот;
- Мерки на претпазливост неопходни за да се спречи непотребно покачување на температурата на замрзнатата храна при одмрзнување на ладилникот, како што е завиткување на замрзнатата храна во неколку слоеви на хартија.
- Некои органски раствори, етерични масла во кората на лимоните и портокалите, киселината во путерот и сл., при долготраен контакт со површините од пластика можат да предизвикат оштетување и предвремено стареење.
- Прехранбените производи што ги чувате во ладилникот мора да бидат во затворени садови или соодветно пакувани, за да не предаваат ниту примаат мирис и влага
- Ако отпатувате за подолго време од дома, отстраните ги од ладилникот прехранбените производи кои брзо се расипуваат.

1.7. Предупредувања поврзани со отстранување на производот

Материјалите за ладење на разладното коло, како и пената се запаливи материјали. Исфрлените замрзнувачи треба да бидат изолирани од извори на пожар и не можат да се изгорат. Ве молиме, однесете го уредот на места одредени за собирање на ваков вид на отпад за да избегнете оштетување на животната средина или други опасности.



Симболот на пакувањето означува дека овој производ не смее да се третира како комунален отпад. Наместо тоа, треба да биде однесен и оставен на соодветно место за собирање и рециклирање на електрична и електронска опрема. Со обезбедување на правилно отстранување на овој производ, ќе помогнете да спречите потенцијални негативни последици по животната средина и здравјето на луѓето, што во спротивно може да бидат предизвикани од несоодветно ракување со отпадот на овој производ. За подетални информации за рециклирање на овој производ, ве молиме контактирајте со локалната градска канцеларија, услугата за отстранување на отпадот во домаќинството или продавницата каде сте го купиле производот.

2. Правилна употреба на замрзнувачот

2.1. Делови на замрзнувачот

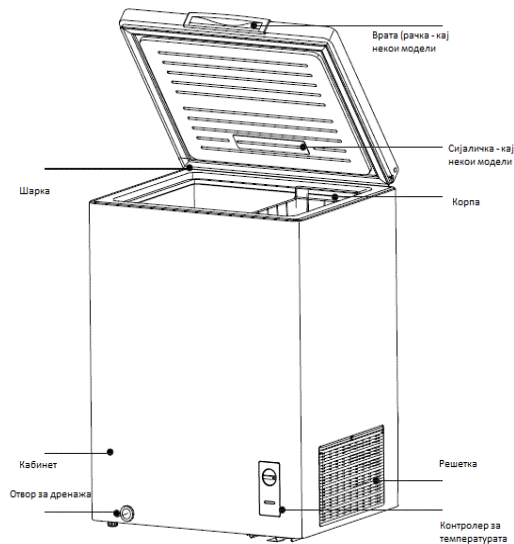

(Сликата е само за референца. Вистинската конфигурација зависи од физичкиот производ или изјавата на дистрибутерот)

- Ниската температура на замрзнувачот може да ја задржи храната свежа долго време и главно се користи за чување замрзната храна и правење мраз.
- Замрзнувачот е погоден за складирање на месо, риба, ракчиња, класи на колачи и друга храна што не се консумира краткорочно.
- Парчиња месо се препорачува да се поделат на мали парчиња за лесен пристап.

Забелешка:

После долгорочно користење постои одреден степен на абење на шарката, што ќе предизвика бучава при отворање / затворање на вратата и намалување на работниот век на шарката. Се препорачува редовно да се става маснотијата на шарка заради одржување, ефикасно да се елиминира бучавата и да се продолжи работниот век на шарката.

Тежината на предметите во корпата не треба да надминува 5KG.

Ако производот е спакуван во тенка фолија, може да се појави кондензација на површината на кутијата и фолијата, кога температурата и влажноста на средината брзо се менуваат. Овој феномен е нормален физички феномен, и истиот не влијае на употребата на производот.

2.2. Контрола на температурата

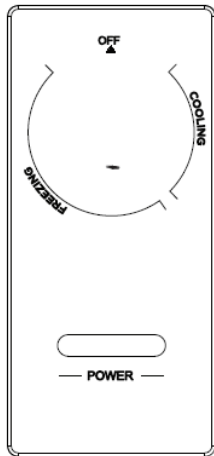

- По вклучувањето на замрзнувачот, светлото за индикаторот "POWER" ќе засвети сино.
- Температурата во замрзнувачот се прилагодува со помош на копчето за контрола на температурата; кога копчето се намести на позиција „COOLING“, кабинетот е замрзнувач и служи за ладење; кога копчето е наместено на позиција „FREEZING“, кабинетот е замрзнувач. Копчето се врти во насока на стрелките на часовникот за да се намали температурата во кутијата.
- Позицијата „OFF“ означува запирање на работата на замрзнувачот.

(Сликата служи само како референца и може да не соодветува со вашиот модел)

2.3. Позиционирање на замрзнувачот

- Распакувајте го уредот и проверете дали на него има оштетувања. Не го приклучувајте уредот на струја, доколку истиот е оштетен. Можните оштетувања, веднаш пријавете ги на местото каде што е купен уредот. Во тој случај, зачувајте ја амбалажата на уредот
- Држете го подалеку од топлина и избегнувајте директна сончева светлина. Не го ставајте замрзнувачот на влажни или водени места, за да избегнете рѓосување и оштетување на кабинетот на замрзнувачот.
- Замрзнувачот треба да се стави на добро проветрено и затворено место; на рамна и цврста површина.
- Над замрзнувачот треба да има слободен простор поголем од 70 см, а растојанијата од двете страни и од задната страна треба да бидат најмалку 20 см, за да се овозможи вентилација на топлиот воздух што излегува од замрзнувачот.

2.4. Прво вклучување

- Замрзнувачот треба да стои половина час пред да се поврзе напојувањето кога за прв пат се уклучува во струја.
- Замрзнувачот треба да работи 2 до 3 часа пред да ставите свежа или замрзната храна во него; замрзнувачот треба да работи повеќе од 4 часа во текот на летото однапред со оглед дека температурата на околината е висока.

Прилучите го апаратот на електрична мрежа со приклучниот кабел. Сидната приклучница мора да има контакт за заземјување (безбедносна приклучница).

Пропишаниот номинален напон и фреквенцијата се наведени на етикетата со основни

податоци за апаратот.

2.5. Совети за заштеда на енергија

- Замрзнувачот треба да се наоѓа во најладниот дел на просторијата, подалеку од уреди кои продуцираат топлина или канали за греење и надвор од директна сончева светлина.
- Не ставајте жешка храна во уредот. Оставете ја топлата храна да се излади на собна температура пред да ја ставите во замрзнувачот. Преоптоварувањето на замрзнувачот го присилува компресорот да работи подолго. Храната што премногу бавно замрзнува може да изгуби квалитет или да се расипе.
- Не ја пакувајте ја целата храна на едно место, бидејќи тоа го спречува циркулирањето на воздухот.

Избришете ги садовите пред да ги ставите во уредот. Ова го намалува создавањето на мраз во уредот.

- Садот за складирање на храна не треба да биде обвиткан со алуминиумска фолија, восочна хартија или хартиена крпа.
- Не ја отварајте вратата премногу често
- Организирајте и обележете ја храната, за да ги намалите отворите на вратите и проширените пребарувања.
- Вадете колку е можно повеќе работи едновременно и затворете ја вратата што е можно поскоро.

3. Одржување на замрзнувач

3.1. Чистење

- Прашината зад замрзнувачот и на подот треба навремено да се исчисти за да се подобри ефектот на ладење и заштедата на енергија.
- Проверувајте ги гумите на вратата редовно за да бидете сигурни дека нема нечистотија. Исчистете ја гумата на вратата со мека крпа натопена со вода со сапуница или разреден детергент.
- Внатрешноста на замрзнувачот треба редовно да се чисти за да се избегне мирис.
- Ве молиме исклучете ја струјата пред чистење, извадете ја целата храна од корпата и кабинетот.
- Користете мека крпа или сунѓер за чистење на внатрешноста на замрзнувачот, со две супени лажици сода бикарбона и четврт топла вода. Потоа исплакнете со вода и избришете. По чистењето, отворете ја вратата и оставете да се исуши природно пред да ја вклучите струјата.
- За места што е тешко да се чистат во замрзнувачот (како што се празнини или агли), се препорачува редовно да ги бришете со мека крпа, мека четка, итн., а кога е потребно, во комбинација со некои помошни средства (како што се тенки стапчиња) да се обезбеди чиста средина без загадувачи или бактерии.
- Не користете сапун, детергент, абразивни средства, средство за чистење во спреј и слично, бидејќи тие може да предизвикаат мирис во внатрешноста на замрзнувачот или загадена храна.
- Исчистете ги корпите со мека крпа натопена со вода со сапуница или со разреден детергент. Избришете со мека крпа или исушете природно.
- Избришете ја надворешната површина на замрзнувачот со мека крпа натопена со вода со сапуница, детергент, итн., а потоа избришете ја со сува крпа.
- Не користете тврди четки, челични топчиња, жичани четки, абразиви (како што се паста за заби), органски растворувачи (како алкохол, ацетон, масло од банана, итн.),

вода што врие, кисели или алкални производи, што можат да го оштетат замрзнувачот или неговата површина и ентериер. Премногу врелата вода и органските растворувачи како што е бензенот може да ги деформираат или оштетат пластичните делови.

- Не плакнете директно со вода или други течности за време на чистењето за да избегнете краток спој или да влијаете на електричната изолација по потопувањето.

3.2.Одмрзнување

- Дефект на електрична енергија: Храната може да се зачува неколку часа дури и во текот на летото во случај на прекин на електрична енергија; се препорачува да се намали фреквенцијата на отворање на вратата и да не се става свежа храна во замрзнувачот.
- Долгогодишно некористење: Ве молиме исклучете го замрзнувачот од штекер, ако не треба да се користи подолго време. Чувајте ја вратата отворена за да избегнете создавање на лош мирис во внатрешноста.
- Движење: Не го превртувајте наопаку или не го тресете / вибрираат замрзнувачот, аголот на носење не смее да биде поголем од 45 °С. Не го држете за вратата и шарката при преместување на уредот.

Се препорачува континуирано користење на замрзнувачот, откако ќе се вклучи. Постојаното исклучување и вклучување, може да го намали работниот век на замрзнувачот.

4. Проблеми и решавање

| Проблем | Можна причина | Решение |
|------------------------------------|--|---|
| Уредот не работи | Приклучокот не е приклучен или прекинат | Вметнете го приклучокот |
| | Осигурувачот е исклучен или неисправен | Проверете го осигурувачот, заменете го ако е потребно |
| | Приклучокот е неисправен. | Оштетувањата на приклучокот треба да ги поправи електричар. |
| Уредот премногу лади | Температурата е подесена или на премногу ниска или уредот е подесен на режим MAX. | Подесете го регулаторот, привремено, на висока температура. |
| Храната не се замрзнува доволно. | Температурата не е правилно подесена. | Ве молиме, погледнете го делот за основно ниво на температура. |
| | Врата била отворена долг период. | Чувајте ја вратата отворена толку, колку што е потребно. |
| | Поголема количина на топла храна е ставена во уредот во последните 24 часа | Подесете го регулаторот на температура, привремено, на ниска температура. |
| | Уредот е блиску до извор на топлина. | Ве молиме, погледнете го делот за локација и инсталација. |
| Насобран лед на гумата од вратата. | Гумата од вратата пропушта воздух | Внимателно загрејте го делот од гумата кој пропушта воздух со фен за коса (подесен на ладно). Истовремено со вашите раце, обликувајте го загреаниот дел од гумата, така што правилно ќе се припои со вратата. |
| Необични звуци. | Уредот допира до сид или други предмети | Малку поместете го уредот. |
| | Дел, како што е цевковод на задната страна од уредот, допира други делови од уредот или сид. | Доколку е потребно, внимателно отстранете го делот кој претставува препрека. |

Доколку, повторно се појави дефект, контактирајте го Сервисниот центар. Нее се обидувајте сами да го поправате замрзнувачот, за да избегнете електричен удар и други механички повреди.

UŽIVATELSKÝ MANUÁL

PULTOVÝ MRAZAK



varování :

Prosíme, před prvním použitím si přečtěte tento manuál a uchovejte si ho pro budoucí použití.

Vzhled a vlastnosti mohou být za účelem zlepšení kvality produkty bez předchozího upozornění změněny.

Kontaktujte svého prodejce nebo výrobce.



**MODEL: MDRC152SL
MDRC207SL
MDRC280SL
SERIES**

www.midea.com

Obsah

| | |
|--|-----|
| 1. Bezpečnostní varování | |
| 1.1 Varování..... | 1-2 |
| 1.2 Význam bezpečnostních výstražných symbolů..... | 3 |
| 1.3 Varování týkající se el. Proudu..... | 3 |
| 1.4 Varování týkající se užití..... | 4 |
| 1.5 Varování ohledně umístění..... | 5 |
| 1.6 Upozornění na energii..... | 5 |
| 1.7 Varování a informace o likvidaci..... | 5 |
| 2. Správné používání mrazničky | |
| 2.1 Názvy komponentů..... | 6 |
| 2.2 Regulace teploty..... | 7 |
| 2.3 Umístění..... | 8 |
| 2.4 Jak začít používat..... | 8 |
| 2.5 Tipy pro úsporu energie..... | 8 |
| 3. Údržba mrazničky | |
| 3.1 Čistění..... | 9 |
| 3.2 Odmrazování..... | 9 |
| 3.3 Přestaňte používat..... | 9 |
| 4. Řešení problémů..... | 10 |

Vážený zákazníku,

děkujeme, že jste si zakoupil tento mrazák. Abyste zajistili nejlepších výsledků mrazničky, naleznete v této brožuře jednotlivé pokyny k užití. Ujistěte se, že je obal produktu zlikvidován ekologicky. Při likvidaci jakéhokoliv produktu se ujistěte, že vaše metoda likvidace odpovídá lokálním zákonům o ekologické likvidaci.

1. Bezpečnostní varování

1.1 Varování



Varování před hořlavými materiály

Tento spotřebič je určen k užití v domácnostech a podobných zařízeních. Užití v kuchyňských zaměstnaneckých prostorech a obchodech a jiných pracovních prostředích, hotelech, motelech a dalších typech bydlení.

Tento spotřebič není určen pro užití osobami (včetně dětí) se sníženou fyzickou, smyslovou, nebo duševní schopností, nebo osobami s nedostatkem zkušeností a malým množstvím znalostí. Děti musejí být při užití pod dozorem.

Pokud je napájecí kabel poškozen, musí být vyměněn pouze výrobce, jeho servisním zástupcem, nebo podobně kvalifikovanou osobou. Hlavním důvodem je předejít jakémukoliv poranění.

Nikdy neskladujte výbušné látky, jako jsou aerosolové plechovky s hořlavým palivem v tomto spotřebiči.

Při provádění údržby musí být zařízení odpojeno z elektrické sítě.

Varování: Udržujte větrací otvory čisté a otevřené. Mohlo by dojít k přehřátí zařízení.

Upozornění: K rychlejšímu odmrazování nepoužívejte žádná mechanická zařízení, ani jiné prostředky, jiné než doporučené výrobce.

Varování: Nepoškodíte chladicí okruh

Varování: Nevkládejte do vnitřních prostor elektrické zařízení.

Při umísťování se ujistěte, že není zařízení posouzeno.

Nezapojujte zařízení do série zapojených prodlužovacích kabelů.

Nepoužívejte prodlužovací kabely pro připojení bez uzemňovacího konektoru.

Před likvidací starého přístroje sundejte dveře a buďte si jisti, že uvnitř není například dítě.

Při instalaci příslušenství musí být mraznička odpojena z elektrické sítě.

Pěnový materiál obsahuje hořlavé části. Proto musí být spotřebič řádně sešrotován, musí být uchován mimo jakýkoliv zdroj požáru a musí být zlikvidován odborně nejlépe nějakou společností. Předejdete tak znečištění, či ohrožení životního prostředí.

Děti musejí být pod dohledem, aby se předešlo tomu, že si budou se zařízením hrát.

EN standard: Tento produkt mohou požívat děti od 8 let a starší a osoby se sníženou fyzickou aktivitou, či duševní zralostí pouze pod dohledem osoby svéprávně a dospělé. Tyto předpisy a pokyny se týkají bezpečného užívání spotřebiče a porozumění jeho použití.

Děti se zařízením nesmějí hrát.

Chcete-li předejít kontaminaci potravin - respektujte následující pokyny:

- Nenechávejte dlouho otevřené dveře, jelikož rapidně narůstá teplota a potraviny se rychleji zkaží.
- Pravidelně čistěte povrchy, které mohou přijít do styku s potravinami.
- Nádrž na čistou vodu vypláchněte, nebyla-li užitá po dobu 48 h. Pokud nebyl vodní systém použitý po dobu 5 dnů je nutné jej propláchnout.
- Syrové maso a ryby musí být uchovány ve vhodných nádobách, aby nepřišli do kontaktu s jinými potravinami.
- Dvuhvězdičkové prostory pro mražené potraviny jsou vhodné pro skladování předražených potravin.
- Jednohvězdičkové, dvuhvězdičkové, tříhvězdičkové schránky nejsou vhodné pro zmražená čerstvých potravin.
- Pokud je chladicí přístroj po dlouhou dobu prázdný, vypněte jej, odmrzate a vyčistěte, osušte a nechte otevřené dveře.

Varování: Aby se předešlo nebezpečí v důsledku užití zařízení, musí být vše v souladu instrukcemi.

Varování: Připojte pouze pitnou vodu do výrobku ledu.

Chcete – li zabránit tomu, aby b ylo dítě uvězněno, udrzte jej mimo tento produkt.

1.2 Význam bezpečnostních výstražných symbolů



Symbole zákazu

Symbole označující zakázané činnosti a to, které chování je zakázáno. Nedodržení pokynů může vést k poškození výrobku, nebo ohrozit osobní bezpečnost uživatelů.



Výstražné symboly

Symbole označující záležitosti, které musí být dodržovány a toto chování musí být provedeno v souladu s požadavky na provoz. Nedodržení pokynů může vést k poškození výrobku, nebo ohrozit osobní bezpečnost uživatelů.



Symbole poznámek

Symbole označující záležitosti, kterým je třeba věnovat pozornost. Toto chování musí být zvláště zaznamenáno.

Tato příručka obsahuje mnoho důležitých bezpečnostních informací, které musí být dodrženy.

1.3 Varování týkající se el. proudu

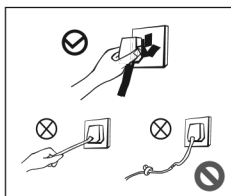

- Netahejte za napájecí kabel při vypojení ze zásuvky. Pevně uchopte zásuvku a zástrčku a pomalým pohybem ji vyjměte.
- Nepoškozujte napájecí kabel
- Opotřebovaný nebo poškozený napájecí kabel musí být vyměněn v autorizovaném servisu.

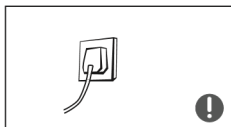

- Síťová zástrčka musí být pevně upevněná, jinak hrozí nebezpečí požáru. Ujistěte se, že je připojen i uzemňovací kolík.

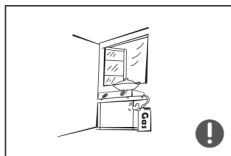

- Pokud dojde k úniku plynu, uzavřete ventil a poté otevřete dveře a okna abyste se zbavili hořlavých látek. Neodpojujte mrazničku, nebo jiné el. Zařízení vzhledem k tomu že jiskra může způsobit požár.

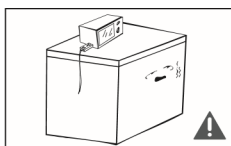

- Pro zajištění bezpečnosti se nedoporučuje pokládat na produkt jakýkoliv jiný spotřebič jako jsou: mikrovlnné trouby, vařiče rýže a jiné.

1.4 Varování týkající se užití

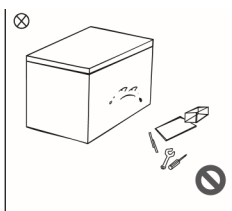

- Nerozebírejte mrazničku ani ji sami neopravujte. Jakýkoliv zásah musí provádět kvalifikovaný odborník, tak, aby nedošlo k ublížení na zdraví, či poškození samotného produktu.

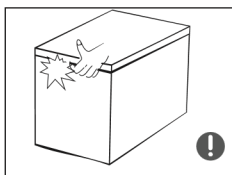

- Mezera mezi těsněním a víkem produktu je velmi malá. Je nutné dávat pozor, abyste nenechali prst v této oblasti a tím si nestlačili prst. Při otevření si dejte pozor na to, aby nespadli žádné předměty.
- Nemějte mokré ruce při vyndávání nebo vkládání potravin do mrazničky. Mohlo by dojít k omrzlinám.

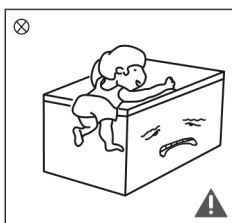

- Nedovolte dětem vylézt na mrazničku, nebo do mrazničky. Může dojít k úrazu vlivem pádu, či uzavření uvnitř mrazničky.
- Nemýjte mrazničku tím, že ji budete mít vodou z hadice, či podobným způsobem. Mohlo by dojít k narušení elektrické izolace.

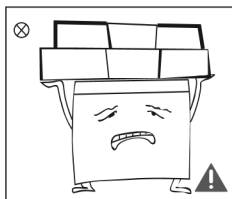

- Na mrazničku nepokládejte těžké předměty. Může dojít k pádu a zranění.
- V případě, že dojde k výpadku, nebo při čištění, vytáhněte mrazničku z el. sítě. Nepřipojujte opakovaně mrazničku v cyklu 5 minut abyste předešli poškození kompresoru.

1.5 Varování týkající se umístění produktu

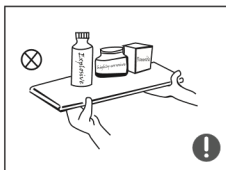

- Neumisťujte hořlavé, výbušné a těkavé konzistentní předměty v mrazničce. Mohlo by dojít k poškození výrobku, nebo požáru.
- Neumisťujte hořlavé předměty do blízkosti mrazničky, aby nedošlo k požáru.

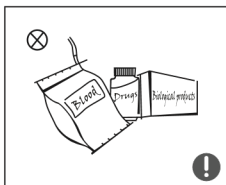

- Tento výrobek je určen pro domácnosti a slouží pouze ke skladování potravin. Podle lokálních zákonů nesmí být používána ke skladování jiných produktů, jako krve, léků nebo biologických produktů.



- Neumisťujte so mrazničky produkty, jako lahvaná piva a nápoje.
- Mohlo by dojít k výbuchu.

1.6 Energetická varování

1. Mraznička nemusí fungovat konzistentně je.li umístěna mimo požadovaný teplotní rozsah.
2. Neměli byste skladovat jakékoliv „šumivé“ nápoje, stejně jako není doporučeno konzumovat příliš chladné nápoje.
3. Nedoporučuje se přesahovat maximální dobu expirace u potravin, a to zejména u těch již zamražených které v mrazničce skladujete.
4. Pokud odmrazujete mrazničku, doporučuje se zabalit potraviny do několika vrstev novin, či podobných příkrývek.
5. Je skutečným faktem že vzroste teplota zmražených potravin během doby ručního odmrazování.
6. Zařízení je vybaveno zámkem. Klíče k němu musíte uchovat mimo dosah dětí. Neuchovávejte je v blízkosti mrazničky. Předejdete tomu, aby se děti uzamknuli uvnitř.

1.7 Varování týkající se likvidace



Mrazící chladivo je velmi hořlavé. Vyřazená chladnička by měla být izolována od zdrojů požárů. Prosíme, zlikvidujte mrazničku ekologickým způsobem a podle lokálních zákonů.



Odstraňte prosím dveře mrazničky před likvidací. Stejně tak učiňte s policiemi abyste se ujistili, zdali není uvnitř uzavřeno dítě.



Správná likvidace výrobku:

Značka vlevo značí, že zařízení by nemělo být likvidováno s ostatním odpadem, proto aby se zabránilo poškození životního prostředí, nebo lidského zdraví. Zařízení můžete zlikvidovat tím, že jej odevzdáte na nejbližším sběrném místě. O likvidaci Vám více sdělí Váš prodejce, u něž jste produkt zakoupili.

2. Správné použité mrazničky

2.1 Názvy součástí

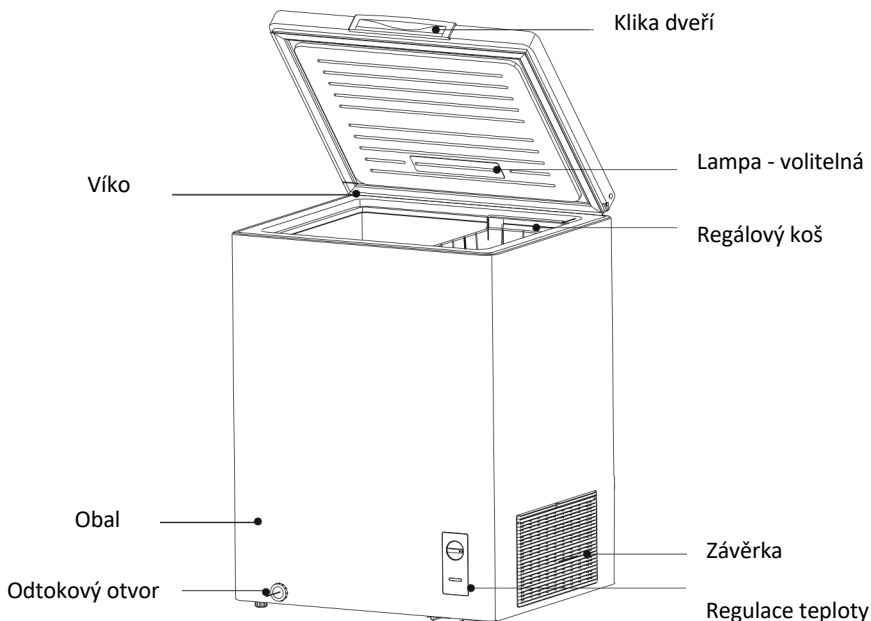

Výše vyobrazený obrázek je pouze ilustrativní. Skutečná konfigurace závisí na prohlášení výrobce o konfiguraci.

- Nízká teplota v mrazničce může udržet potraviny déle čerstvé po delší dobu. Navíc Vám vyrobí lepší led.
- Mraznička je vhodná pro skladování masa, ryb, krevet, pečiva a jiných potravin, které nejsou konzumovány v krátkodobém horizontu a s krátkou dobou trvanlivosti.
- Doporučujeme kusy masa předem rozdělit na menší kusy pro lepší spotřebu a přístup/manipulaci.
- Vezměte prosím na vědomá, že potraviny v každém případě musíte spotřebovat v době trvanlivosti.

Poznámka:

- Po dlouhodobém užívání může dojít k určitému opotřebení pantu, který může začít vydávat skřípavé zvuky. Nejlepší je tomuto předejít pravidelným promazáváním pantu.
- Hmotnost objemu v koši by neměla překročit 5KG.
- Pokud je výrobek zabalen v tenkém filmu, může dojít ke kondenzaci kapalin na povrchu obalu a to zejména při rychlé změně teplot.

2.2 Regulace teploty

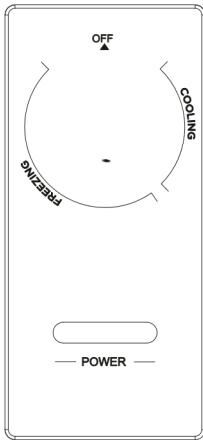

- Po zapnutí se rozsvítí kontrolka POWER – bude blikat modře.
- Teplota mrazničky je nastavena podle teploty, která je navolena na otočném knoflíku.
- Cooling je chlazení a freezing naopak mražení. Nastavte dle vašeho požadavku.
- Pokud je knoflík otočen na pozici OFF - je vše vypnuto

Výše vyobrazený obrázek je pouze ilustrativní. Skutečná konfigurace závisí na prohlášení výrobce o konfiguraci.

2.3 Umístění

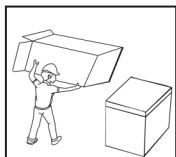

Před použitím mrazničky odstraňte její obal, pěnové podložky a pásy

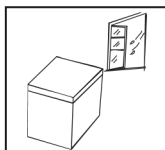

Mraznička by měla být umístěna v dobře větraném prostředí. Podlaha by měla být pevná a rovná.

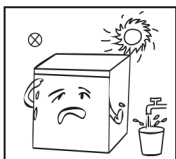

Uchovávejte mimo dosah přímého slunečního světla. Neumisťujte produkt do vlhkého a chladného prostředí abyste předešli korozi.

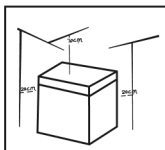

Strop musí být nad mrazničkou minimálně 70 cm vysoký, abyste mohli otevřít víko. Od zni nechte mrazničce místo 20 cm stejně jako ze strany.

2.4 Jak začít používat

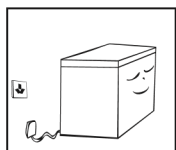

- Mraznička musí zůstat v klidovém stavu, rozbalená před připojením do el. Sítě minimálně 30 minut.
- Mraznička musí běžet 2-3 hodiny před naložením čerstvých a zamražených potravin, v letním období musí běžet minimálně 4 hodiny s ohledem na okolní vysoké teploty.

2.5 Tipy pro úsporu

- Přístroj by měl být umístěn v nejlhladnější místnosti mimo dosah topných těles a slunečního světla.
- Před umístěním přístroje nechte horké potraviny vychladnout na pokojovou teplotu. Přetížení zařízení může zničit kompresor. Potraviny, které zmrznou příliš pomalu mohou ztratit kvalitu a zkazit se.
- Ujistěte se, že potraviny řádně zabalíte a nádoby před jejich umístěním do mrazničky umyjete. Snižujete tak zbytečné množství vody v přístroji.
- Vnitřní prostory po každém čištění vysušte utěrkami, či jiným podobným nástrojem.
- Skládejte potraviny smysluplně, ať při hledání neztrácíte příliš energie z vychlazeného boxu.

3. Údržba mrazničky

3.1 Čištění

- prach za zařízením musí být uklizen, aby mohlo být zajištěno nejlepší chlazení a funkčnost
- pravidelně kontrolujte těsnění dveří, abyste se ujistili, že v něm nejsou žádné nečistoty
 - Můžete jej vyčistit měkkým vlhčeným hadříkem.
- vnitřní část mrazničky byste měli čistit abyste předešli zápachu.
 - před čištěním odpojte zařízení z napájení a odstraňte potraviny a košíky.
- zařízení čistěte měkkým hadříkem. Můžete použít 2 lžice jedlé sody a teplou vodu. Po vyčištění setřete a nechte přirozeně vyschnout.
- v těžko přístupných místech provádějte čištění pravidelně. Můžete k tomu využít například měkké tyčinky.
- nepoužívejte mýdlo, prací prostředek, prášek, čisticí prostředky atd. Použití chemikálií by mohlo v budoucnu vést k zápachům.
- nepoužívejte k čištění tvrdé kartáče, čisté ocelové kuličky, drátěné kartáče, brusiva, nebo organická rozpouštědla.
- neoplachujte vodou přímým stříkem. Mohlo by dojít k poškození elektronických částí zařízení.

! Při odmrazování a čištění odpojte mrazničku ze sítě!

3.2 Odmrazování

Ruční odmrazení

- Odpojte mrazničku a otevřete víko, odstraňte potraviny a koše. Otevřete odtokový otvor. Vnitřní mráz se přirozeně vlivem teploty roztaví. Otřete zbývající vodu suchým hadříkem.
- Když led začne opadávat, můžete použít škrabku na led pro urychlení procesu.
- Vyjmuté potraviny vložte při čištění na chladné místo.
 - o Jiné pomůcky k urychlení nesmějí být použity. Hrozí poškození zařízení a zejména chladicího okruhu.

3.3 Přestaňte používat

- Při výpadku proudu, a to zejména v letním období omezte otevírání víka a dveří. Nevkládejte nové potraviny.
- Při dlouhodobém neuzívání odpojte mrazničku a ponechte víko otevřené, abyste předešli zápachu.
- Otočení: je přísně zakázáno otáčet zařízení po ose y. Úhel náklonu nesmí být vyšší než 45 st.

! Nejdelší délky životnosti docílíte ponecháním mrazničky v běhu. Nedoporučuje se vypínat zařízení, pokud to není nezbytně nutné. !

4. Řešení problémů

Následující tabulka ukazuje možné problémy a příčiny. Pokud není Váš problém vyřešen, kontaktujte naše poprodejní oddělení. Nefunguje-li něco, zkontrolujte:

| | |
|--|--|
| V provozu | <p>Pokud je mraznička připojena k el. síti. Nízké napětí Zda je regulátor teploty v pracovní pozici.</p> |
| Zápach | <p>Aromatické potraviny musejí být zabaleny. Zda jsou potraviny shnilé Zda musí být vnitřní prostor vyčištěn</p> |
| Dlouhodobý běh kompresoru | <p>Je normální, že mraznička pracuje v delších intervalech v létě. Nevkládejte příliš mnoho potravin najednou. Nevkládejte také neochlazené potraviny. Často možná otevíráte chladničku. Je potřeba odmražení.</p> |
| Nesvítí světlo | <p>Zda je mraznička připojena do el. sítě a zdali není světlo poškozeno.</p> |
| Dveře mrazničky nejsou uzavřena, nelze otevřít | <p>Příliš mnoho potravin. Nevyvážený mrazák.</p> |
| Hlasité zvuky | <p>Je podlaha rovná? Je umístění stabilní? Zkontrolujte, zdali je příslušenství správně umístěno.</p> |
| Přechodné potíže s otevřením | <p>Normální fyzický jev změny tlaku vně a uvnitř mrazničky.</p> |
| Teplo mrazničky Kondenzace | <p>Mrazící skříň může být teplá během letních dnů. JE TO NORMÁLNÍ JEV. Kondenzace: může vznikat na obalu, pokud je zařízení ve vlhkém prostředí. Otřete vodu.</p> |
| Zvuk proudění vzduchu | <p>Kompresor může produkovat různé zvuky, které nemají vliv na chladicí účinek.</p> |
| Řinčení | <p>Elektro magnetický ventil může spínat, nebo cinkat. Jedná se taktéž o normální jev.</p> |

UŽIVATELSKÝ MANUÁL

PULTOVÝ MRAZAK



varování :

Prosíme, před prvním použitím si přečtěte tento manuál a uchovejte si ho pro budoucí použití.

Vzhled a vlastnosti mohou být za účelem zlepšení kvality produkty bez předchozího upozornění změněny.

Kontaktujte svého prodejce nebo výrobce.



**MODEL: MDRC152SL
MDRC207SL
MDRC280SL
SERIES**

www.midea.com

Obsah

| | |
|---|-----|
| 1. Bezpečnostné varovanie | |
| 1.1 Varovanie..... | 1-2 |
| 1.2 Význam bezpečnostných výstražných symbolov..... | 3 |
| 1.3 Varovanie týkajúce sa el. prúdu..... | 3 |
| 1.4 Varovanie týkajúce sa používania..... | 4 |
| 1.5 Varovanie ohľadom umiestnenia..... | 5 |
| 1.6 Upozornenie na energiu..... | 5 |
| 1.7 Varovanie a informácie o likvidácii..... | 5 |
| 2. Správne používanie mrazničky | |
| 2.1 Názvy komponentov..... | 6 |
| 2.2 Regulácia teploty..... | 7 |
| 2.3 Umiestenie..... | 8 |
| 2.4 Ako začať používať..... | 8 |
| 2.5 Tipy na úsporu energie..... | 8 |
| 3. Údržba mrazničky | |
| 3.1 Čistenie..... | 9 |
| 3.2 Odmrazovanie..... | 9 |
| 3.3 Prestaňte používať..... | 9 |
| 4. Riešenie problémov..... | 10 |

Vážený zákazník,

Ďakujeme, že ste zakúpili túto mrazničku. Aby ste zaistili najlepšie výsledky mrazničky, v tejto brožúre nájdete jednotlivé pokyny na použitie. Uistite sa, že je obal produktu zlikvidovaný ekologicky. Pri likvidácii akéhokoľvek produktu sa uistite že vaša metóda likvidácie zodpovedá lokálnym zákonom o ekologickej likvidácii..

1. Bezpečnostné varovanie

1.1 Varovanie



Varovanie pred horľavými materiálmi

Tento spotrebič je určený na používanie v domácnostiach a podobných zariadeniach, používanie v kuchynských, zamestnaneckých priestoroch a obchodoch a iných pracovných prostrediach, hoteloch, motelloch a ďalších typoch bývania.

Tento spotrebič nie je určený na použitie osobami (vrátane detí) so zníženou fyzickou, zmyslovou alebo duševnou schopnosťou, alebo osobami s nedostatkom skúseností a malým množstvom vedomostí. Deti musia byť pri používaní pod dozorom.

Ak je napájací kábel poškodený, musí byť vymenený iba výrobcom, jeho servisným zástupcom, alebo podobne kvalifikovanou osobou. Hlavným dôvodom je predchádzať akémukoľvek poraneniu.

Nikdy neskladujte výbušné látky, ako sú aerosólové plechovky s horľavým palivom v tomto spotrebiči.

Pri vykonávaní údržby musí byť zariadenie odpojené z elektrickej siete.

Varovanie: Udržujte vetracie otvory čisté a otvorené. Mohlo by dôjsť k prehriatiu zariadenia.

Upozornenie: Na rýchlejšie odmrazovanie nepoužívajte mechanické zariadenia, ani iné prostriedky, ako odporúčané výrobcom.

Varovanie: Nepoškodte chladiaci okruh

Varovanie: Nevkladajte do vnútorných priestorov elektrické zariadenie.

Pri umiestňovaní sa uistite, že zariadenie nie je poškodené.

Nezapájajte zariadenie do série zapojených predlžovacích káblov.

Nepoužívajte predlžovacie káble na pripojenie bez uzemňovacieho konektora.

Pred likvidáciou starého prístroja zložte dvere a uistite sa, že vnútri nie je napríklad dieťa.

Pri inštalácii príslušenstva musí byť mraznička odpojená z elektrickej siete.

Penový materiál obsahuje horľavé časti. Preto musí byť spotrebič riadne zošrotovaný, musí byť uchovaný mimo akéhokoľvek zdroja požiaru a musí byť zlikvidovaný odborne, najlepšie nejakou spoločnosťou. Predídete tak znečisteniu, či ohrozeniu životného prostredia.

Deti musia byť pod dohľadom, aby sa predišlo tomu, že sa budú so zariadením hrať.

EN štandard: Tento produkt môžu požívať deti od 8 rokov a staršie, a osoby so zníženou fyzickou aktivitou, či duševnou zrelosťou iba pod dohľadom osoby svojprávnej a dospeljej. Tieto predpisy a pokyny sa týkajú bezpečného používania spotrebiča a porozumeniu jeho používania.

Deti sa so zariadením nesmú hrať.

Ak chcete predísť kontaminácii potravín – dodržujte tieto pokyny:

- Nenechávajte dlho otvorené dvere, pretože veľmi rýchlo narastá teplota a potraviny sa rýchlejšie skazia.
- Pravidelne čistite povrchy, ktoré môžu prísť do styku s potravinami.
- Nádrž na čistú vodu vypláchnite, ak nebola použitá počas 48 h. Ak nebol vodný systém použitý v priebehu 5 dní, je nutné ho prepláchnuť.
- Surové mäso a ryby sa musia uchovávať vo vhodných nádobách, aby neprišli do kontaktu s inými potravinami.
- Dvojhviezdičkové priestory na mrazené potraviny sú vhodné na skladovanie predmrazených potravín.
- Jednohviezdičkové, dvojhviezdičkové, trojhviezdičkové priestory nie sú vhodné na mrazenie čerstvých potravín.
- Ak je chladiaci prístroj dlhú dobu prázdny, vypnite ho, odmrazte a vyčistite, osušte a nechajte otvorené dvere.

Varovanie: Aby sa predišlo nebezpečenstvu následkom použitia zariadenia, musí byť všetko v súlade inštrukciami.

Varovanie: Do výrobníka ľadu pripojte len pitnú vodu.

Ak chcete zabrániť tomu, aby dieťa uviazlo v spotrebiči, udržujte ho mimo tento produkt.

1.2 Význam bezpečnostných výstražných symbolov



Symboly zákazu

Symboly označujúce zakázané činnosti a manipulácie. Nedodržanie pokynov môže viesť k poškodeniu výrobku, alebo ohroziť osobnú bezpečnosť používateľov..



Výstražné symboly

Symboly označujú pokyny, ktoré musia byť dodržané a musia byť vykonané v súlade s požiadavkami na prevádzku. Nedodržanie pokynov môže viesť k poškodeniu výrobku alebo ohroziť osobnú bezpečnosť používateľa.



Symboly poznámok

Symboly označujúce pokyny, ktorým treba venovať pozornosť. Tieto pokyny musia byť dôsledne rešpektované.

Táto príručka obsahuje veľa dôležitých bezpečnostných informácií, ktoré musia byť dodržané.

1.3 Varovanie týkajúce sa el. prúdu

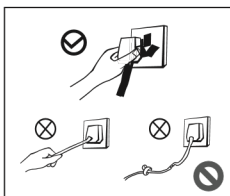

- Neťahajte za napájací kábel pri vypojení zo zásuvky. Pevne uchopte zásuvku a zástrčku a pomalým pohybom ho vyberte.
- Nepoškodzuje napájací kábel.
- Opatrovaný alebo poškodený napájací kábel musí byť vymenený v autorizovanom servise.

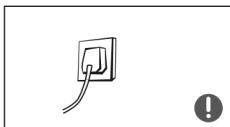

- Sieťová zástrčka musí byť riadne pripevnená, inak hrozí nebezpečenstvo požiaru. Uistite sa, že je pripojený aj uzemňovací kolík.



- Pokiaľ dôjde k úniku plynu, uzavrite ventil a potom otvorte dvere a okná, aby ste sa zbavili horľavých látok. Neodpojujte mrazničku alebo iné el. zariadenie, keďže iskra môže spôsobiť požiar.

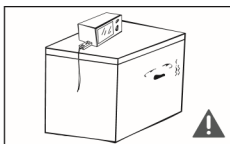

- Na zaistenie bezpečnosti sa neodporúča klásť na produkt akýkoľvek iný spotrebič ako sú: mikrovlnné rúry, variče ryže a iné.

1.4 Varovanie týkajúce sa používania

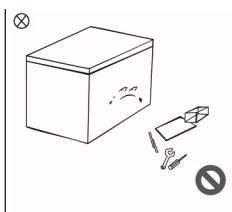

- Nerozoberajte mrazničku ani ju sami neopravujte. Akýkoľvek zásah musí vykonávať kvalifikovaný odborník tak, aby nedošlo k ublíženiu na zdraví, či poškodeniu samotného produktu.

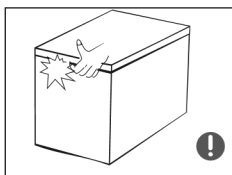

- Medzera medzi tesnením a vekom produktu je veľmi malá. Je nutné dávať pozor, aby ste nenechali prst v tejto oblasti a nestlačili si ho. Pri otvorení si dajte pozor na to, aby nepadli žiadne predmety.
- Nemajte mokré ruky pri vyberaní alebo vkladaní potravín do mrazničky. Mohlo by dôjsť k omrzlinám.

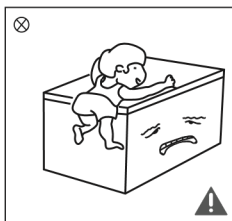

- Nedovoľte deťom vyliezť na mrazničku alebo do mrazničky. Môže dôjsť k úrazu vplyvom pádu, či uzatvoreniu vnútri mrazničky.
- Neumývajte mrazničku tak, že ju budete umývať vodou z hadice, či podobným spôsobom. Mohlo by dôjsť k narušeniu elektrickej izolácie.

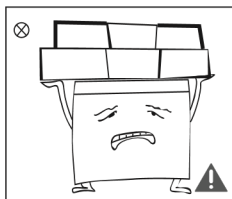

- Na mrazničku nekladte ťažké predmety. Môže dôjsť k pádu a zraneniu.
- V prípade, že dôjde k výpadku elektriny alebo pri čistení, vytiahnite mrazničku z el. siete. Nepripájajte opakovane mrazničku v cykle 5 minút, aby ste predišli poškodeniu kompresora.

1.5 Varovanie týkajúce sa umiestnenia produktu

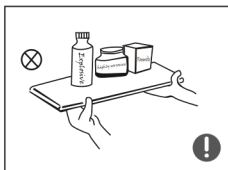

- Neumiestňujte horľavé, výbušné a prchavé konzistentné predmety v mrazničke. Mohlo by dôjsť k poškodeniu výrobku alebo požiaru.
- Neumiestňujte horľavé predmety do blízkosti mrazničky, aby nedošlo k požiaru.

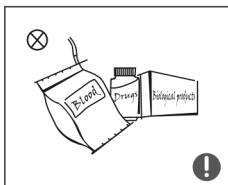

- Tento výrobok je určený pre domácnosti a slúži len na skladovanie potravín. Podľa lokálnych zákonov nesmie byť používaný na skladovanie iných produktov, ako krvi, liekov alebo biologických produktov.





- Neumiestňujte do mrazničky produkty, ako fľaškové pivo a nápoje.
- Mohlo by dôjsť k výbuchu.

1.6 Energetické varovanie

1. Mraznička nemusí fungovať konzistentne, ak je umiestnená mimo požadovaného teplotného rozsahu.
2. Nemali by ste skladovať akékoľvek „šumivé“ nápoje, rovnako tak nie je odporúčané konzumovať príliš chladné nápoje.
3. Neodporúča sa presahovať maximálnu dobu expirácie pri potravinách, a to najmä pri už zamrazených, ktoré v mrazničke skladujete.
4. Ak odmrazujete mrazničku, odporúča sa zabaliť potraviny do niekoľkých vrstiev novín, či podobných prikrývok.
5. Je skutočným faktom že počas doby ručného odmrazovania vzrastie teplota zmrazených potravín.
6. Zariadenie je vybavené zámkom. Kľúč k nemu musíte uchovať mimo dosahu detí. Neuchovávajte ich v blízkosti mrazničky. Predídete tomu, aby sa deti uzamkli vnútri.

1.7 Varovanie týkajúce sa likvidácie

 Mraziace chladivo je veľmi horľavé. Vyrazená mraznička by mala byť izolovaná od zdrojov požiarov. Prosíme, zlikvidujte mrazničku ekologickým spôsobom a podľa lokálnych zákonov.

 Odstráňte prosím dvere mrazničky pred likvidáciou. Rovnako tak urobte s policami, aby ste sa uistili, či vnútri nie je uzavretý dieťa.



Správna likvidácia výrobku:

Značka vľavo značí, že zariadenie by nemalo byť likvidované s ostatným odpadom preto, aby sa zabránilo poškodeniu životného prostredia alebo ľudského zdravia. Zariadenie môžete zlikvidovať tak, že ho odovzdáte na najbližšom zbernom mieste. O likvidácii vám viac povie váš predajca, u ktorého ste produkt zakúpili.

2. Správne použitie mrazničky

2.1 Názvy súčastí

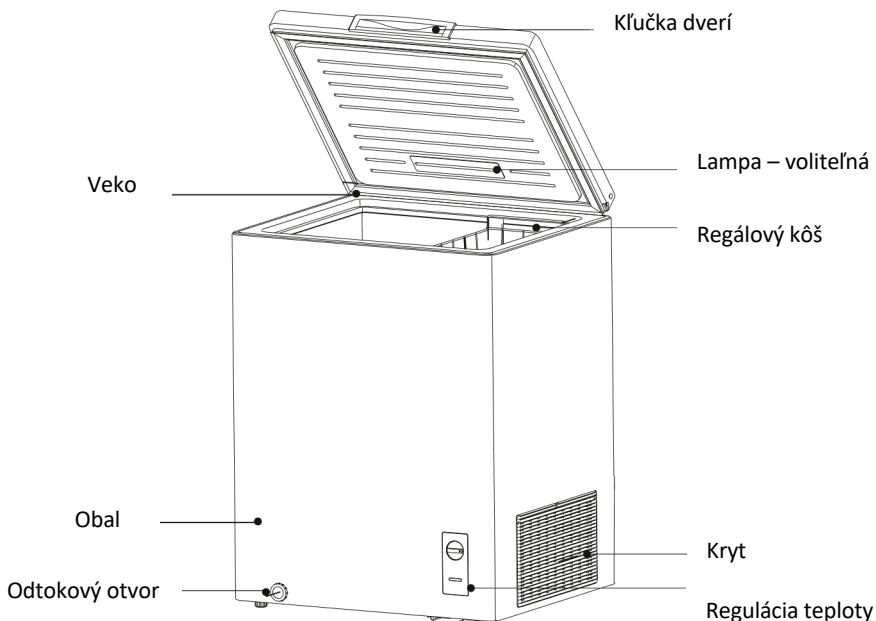

Vyššie vyobrazený obrázok je iba ilustračný. Skutočná konfigurácia závisí od vyhlásenia výrobcu o konfigurácii.

- Nízka teplota v mrazničke môže udržať potraviny čerstvé dlhšiu dobu. Navyše vám vyrobí kvalitnejší ľad.
- Mraznička je vhodná na skladovanie mäsa, rýb, kreviet, pečiva a iných potravín, ktoré nie sú konzumované v krátkodobom horizonte a s krátkou dobou trvanlivosti.
- Odporúčame kusy mäsa vopred rozdeliť na menšie kusy na lepšiu spotrebu a prístup/manipuláciu.
- Vezmite prosím na vedomie, že potraviny v každom prípade musíte spotrebovať v dobe trvanlivosti.

Poznámka:

- Pri dlhodobom používaní môže dôjsť k určitému opotrebovaniu pántu, ktorý môže začať vydávať škripavé zvuky. Najlepšie je tomu predísť pravidelným premazávaním pántu.
- Hmotnosť obsahu v koši by nemala prekročiť 5 kg.
- Ak je výrobok zabalený v tenkom obale, môže dôjsť ku kondenzácii kvapalín na povrchu obalu a to najmä pri rýchlej zmene teplôt.

2.2 Regulácia teploty

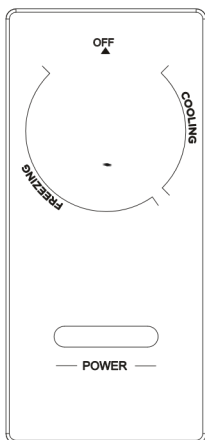

- Po zapnutí sa rozsvieti kontrolka POWER – bude blikať modro.
- Teplota mrazničky je nastavená podľa teploty, ktorá je navolená na otočnom gombíku.
- Cooling je chladenie a freezing naopak mrazenie. Nastavte podľa vašich požiadaviek.
- Pokiaľ je gombík otočený na pozíciu OFF – všetko je vypnuté

Vyššie vyobrazený obrázok je iba ilustračný. Skutočná konfigurácia závisí od vyhlásenia výrobcu o konfigurácii.

2.3 Umiestnenie

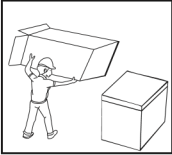

Pred použitím mrazničky odstráňte jej obal, penové podložky a pásy.

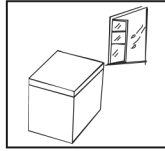

Mraznička by mala byť umiestnená v dobre vetranom prostredí. Podlaha by mala byť pevná a rovná.

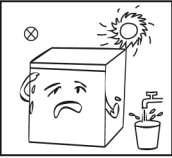

Uchovávajte mimo dosahu priameho slnečného svetla. Neumiestňujte produkt do vlhkého a chladného prostredia, aby ste predišli korózii.

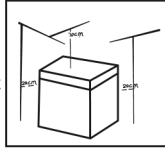

Strop musí byť nad mrazničkou minimálne 70 cm vysoký, aby ste mohli otvoriť veko. Od steny nechajte mrazničke miesto 20 cm, rovnako tak aj zo strany.

2.4 Ako začať používať

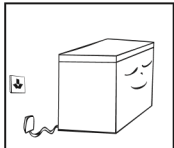

- Mraznička musí zostať v pokojnom stave, rozbalená pred pripojením do el. siete minimálne 30 minút
- Mraznička musí byť v chode 2 – 3 hodiny pred naložením čerstvých a zmrazených potravín, v letnom období musí byť v chode minimálne 4 hodiny s ohľadom na okolité vysoké teploty.

2.5 Tipy na úsporu

- Prístroj by mal byť umiestnený v najchladnejšej miestnosti mimo dosahu vykurovacích telies a slnečného svetla.
- Pred umiestnením do prístroja nechajte horúce potraviny vychladnúť na izbovú teplotu. Preťaženie zariadenia môže zničiť kompresor. Potraviny, ktoré zamrznú príliš pomaly môžu stratiť kvalitu a pokaziť sa.
- Uistite sa, že potraviny riadne zabalíte a nádoby pred ich umiestnením do mrazničky umyjete. Znižujete tak zbytočné množstvo vody v prístroji.
- Vnútorne priestory po každom čistení vysušte utierkami, či inou podobnou tkaninou.
- Ukladajte potraviny zmysluplne, aby ste pri hľadaní nestrácali veľa energie z vychladeného boxu.

3. Údržba mrazničky

3.1 Čistenie

- Prach za zariadením musí byť odstránený, aby mohlo byť zabezpečené najlepšie chladenie a funkčnosť.
- Pravidelne kontrolujte tesnenie dverí, aby ste sa uistili, že v ňom nie sú žiadne nečistoty – môžete ho vyčistiť mäkkou navlhčenou handričkou.
- Vnútornú časť mrazničky by ste mali čistiť, aby ste predišli zápachu.
- Pred čistením odpojte zariadenie z napájania a odstráňte potraviny a košíky.
- Zariadenie čistite mäkkou handričkou. Môžete použiť 2 lyžice jedlej sódy a teplú vodu. Po vyčistení zotrite a nechajte prirodzene vyschnúť.
- V ťažko prístupných miestach vykonávajte čistenie pravidelne. Môžete na to použiť napríklad mäkké tyčinky.
- Nepoužívajte mydlo, prací prostriedok, prášok, čistiace prostriedky atď. Použitie chemikálií by mohlo v budúcnosti viesť k zápachom.
- Nepoužívajte na čistenie tvrdé kefy, čisté oceľové guľôčky, drôtené kefy, brusivá alebo organické rozpúšťadlá.
- Neoplachujte vodou priamym striekaním. Mohlo by dôjsť k poškodeniu elektronických častí zariadenia.

! Pri odmrazovaní a čistení odpojte mrazničku zo siete!

3.2 Odmrazovanie

Ručné odmrazovanie

- Odpojte mrazničku a otvorte veko, odstráňte potraviny a koše. Otvorte odtokový otvor. Vnútorná námraza sa prirodzene vplyvom teploty roztaví. Utrite zostávajúcu vodu suchou handričkou.
- Keď ľad začne opadávať, môžete použiť škrabku na ľad na urýchlenie procesu.
- Vybraté potraviny vložte pri čistení na chladné miesto.
 - o Iné pomôcky na urýchlenie nesmú byť použité. Hrozí poškodenie zariadenia a najmä chladiaceho okruhu.

3.3 Prestaňte používať

- Pri výpadku prúdu, a najmä v letnom období obmedzte otváranie veka a dverí. Nevkladajte nové potraviny.
- Pri dlhodobom nepoužívaní odpojte mrazničku a ponechajte veko otvorené, aby ste predišli zápachu.
- Otočenie: je prísne zakázané otáčať zariadenie po osi y. Uhol náklonu nesmie byť vyšší ako 45 stupňov.

! Najdlhšiu životnosť docielite ponechaním mrazničky v chode. Neodporúča sa vypínať zariadenie, pokiaľ to nie je nevyhnutné!

4. Riešenie problémov

Nasledujúca tabuľka ukazuje možné problémy a príčiny. Ak nie je váš problém vyriešený, kontaktujte naše predajné oddelenie. Ak nie je niečo v poriadku, skontrolujte:

| | |
|---|--|
| V prevádzke | Či je mraznička pripojená k el. sieti. Nízke napätie. Či je regulátor teploty v pracovnej pozícii. |
| Zápach | Vonné potraviny musia byť zabalené. Či nie sú potraviny zhnité. Či je potrebné vyčistiť vnútorný priestor. |
| Dlhodobý chod kompresora | Je normálne, že mraznička pracuje v dlhších intervaloch v lete. Nevkladajte príliš veľa potravín naraz. Nevkladajte tiež neochladené potraviny. Možno často otvárate chladničku. Je potrebné odmrazenie. |
| Nesvieti svetlo | Či je mraznička pripojená do el. siete a či nie je poškodené svetlo. |
| Dvere mrazničky nie sú zatvorené, nedajú sa otvoriť | Príliš veľa potravín. Nevyvážená mraznička. |
| Hlasité zvuky | Je podlaha rovná? Je umiestnenie stabilné? Skontrolujte, či je príslušenstvo správne umiestnené. |
| Prechodné ťažkosti s otvorením | Normálny fyzický jav zmeny tlaku zvonka a vnútri mrazničky. |
| Teplo mrazničky Kondenzácia | Mraziaca skriňa môže byť teplá počas letných dní. JE TO NORMÁLNY JAV. Kondenzácia: môže vzniknúť na obale, ak je zariadenie vo vlhkom prostredí. Utrite vodu. |
| Zvuk prúdenia vzduchu Cinkanie | Kompresor môže produkovať rôzne zvuky, ktoré nemajú vplyv na chladiaci účinok. Elektromagnetický ventil môže spínať alebo cinkať. Ide taktiež o normálny jav. |



BG

Фризер

Ръководство за употреба



Внимание:
Моля, прочетете внимателно това ръководство преди да използвате този продукт и го запазете за бъдещи справки. За подобряване на продукта дизайнът и спецификациите подлежат на промяна без предизвестие. Моля, консултирайте се с вашия търговец или производител за повече подробности.



**MODEL: MDRC152SL
MDRC207SL
MDRC280SL
SERIES**

version:002-6-2020

www.midea.com

СЪДЪРЖАНИЕ

| | |
|---|----|
| 1. Предупреждения за безопасността | |
| 1.1 Предупреждения | 3 |
| 1.2 Значението на символи за предупреждение за безопасност..... | 5 |
| 1.3 Предупреждения относно електричеството..... | 6 |
| 1.4 Предупреждения относно употребата | 6 |
| 1.5 Предупреждения относно съхранението..... | 7 |
| 1.6 Предупреждения относно енергията | 8 |
| 1.7 Предупреждения относно изхвърлянето..... | 9 |
| 2. Правилна употреба на фризера | |
| 2.1 Наименование на компонентите | 10 |
| 2.2 Контролна температура..... | 11 |
| 2.3 Разположение..... | 11 |
| 2.4 Включване..... | 12 |
| 2.5 Съвети за пестене на енергия | 12 |
| 3. Поддръжка и обслужване на фризера | |
| 3.1 Основно почистване..... | 13 |
| 3.2 Размразяване | 14 |
| 3.3 Неизправност | 14 |
| 4. Отстраняване на неизправности..... | 15 |

УВАЖАЕМИ КЛИЕНТИ:

Благодарим Ви, че закупихте нашия продукт. За най-добри резултати, моля да прочетете внимателно инструкциите от това ръководство. Уверете се, че опаковъчните материали са изхвърлени в съответствие с действащите наредби за защита на околната среда. Когато изхвърляте какъвто и да е компонент на фризера, моля да се свържете с местния отдел за разделно събиране, за да получите съвети за безопасното изхвърляне на отпадъка. Уредът трябва да се използва само за целта, за която е предназначен.

2. Предупреждения за безопасността

1.1 Предупреждения



Предупреждение: опасност от пожар/запалими материали

Това устройство е предназначено за употреба в домашни условия и подобни среди като кухни в магазини, офиси и други работни среди; във ферми и от клиенти в хотели, мотели и други обитаеми помещения, хостели; при кетъринг и други подобни среди без продажба на дребно. Уредът трябва да бъде изключен след употреба и преди извършване на операции по поддръжка.

ПРЕДУПРЕЖДЕНИЕ: Избягвайте препречването на вентилационните отвори в хладилника или в корпуса му.

ПРЕДУПРЕЖДЕНИЕ: Не използвайте механични устройства или други средства за ускоряване на процеса на размразяване, с изключение на онези, които са препоръчани от производителя.

ПРЕДУПРЕЖДЕНИЕ: Внимавайте да не повредите системата за циркулиране на охладителната течност.

ПРЕДУПРЕЖДЕНИЕ: Не използвайте електрически уреди в отделението за съхранение на храна, с изключение на онези, които са били препоръчани от производителя.

ПРЕДУПРЕЖДЕНИЕ: Моля, изхвърлете електроуредата в съответствие с местните разпоредби, тъй като съдържа запалими газове и охлаждаща течност.

ПРЕДУПРЕЖДЕНИЕ: Когато позициониране електроуредата се уверете, че захранващият кабел не е притиснат или повреден.

ПРЕДУПРЕЖДЕНИЕ: Не използвайте удължаващи кабели или адаптери без заземяване (с две крачета).

ОПАСНОСТ: Опасност от заключване на деца вътре в устройството.

Преди да рециклирате хладилника или фризера:

- Премахнете вратите на уреда.

- Оставете рафтове в хладилника, което ще попречи на деца да влязат вътре в него.

Хладилникът трябва да бъде изключен от мрежовото захранване преди да инсталирате аксесоари.

Охлаждащата течност и циклопентанът, използвани в хладилника са запалими. Следователно, когато изхвърляте хладилника, трябва да го държите далеч от всякакъв източник на огън, а веществата от него трябва да бъдат премахнати от квалифицирана компания, с цел предотвратяване на тяхното попадане в околната среда или предизвикването на друга повреда.



За стандарт EN: Това устройство може да се използва от деца на възраст от 8 години и повече, а също и от лица с намалени физически, сензорни или умствени способности или които нямат опит и знания, ако обаче бъдат наблюдавани или пък са инструктирани относно използването на уреда по безопасен начин и са наясно със свързаните рискове. Не позволявайте на деца да си играят с него. Операциите по почистване и поддръжка не трябва да се извършват от деца, освен ако те бъдат контролирани.

За стандартите IEC: Уредът не е предназначен за употреба от лица (включително деца), чиито физически и/или психически способности са намалени или нямат необходимия опит и познания, освен ако те са наблюдавани или инструктирани в използването на устройството от лице, отговарящо за тяхната безопасност. Децата трябва да бъдат наблюдавани и да се уверявате, че не си играят с уреда.

Децата трябва да бъдат наблюдавани и да се уверявате, че не си играят с уреда.

За да предотвратите замърсяване на хранителните продукти, спазвайте следните инструкции:

- Не дръжте отворена врата за дълъг период от време, тъй като се получава значително увеличение на температурата в отделениято на фризера.
- Почиствайте редовно повърхностите, които влизат в контакт с хранителните продукти и достъпните дренажни системи.
- Почиствайте резервоарите за вода, ако те не са използвани повече от 48 часа; измивайте свързаната към източника на вода система за вода, ако водата не е преминала през нея за повече от 5 дни (бележка 1).
- Съхранявайте суровото месо и суровата риба в съответните отделения на хладилника така, че да не влизат в контакт с други хранителни продукти или техният сок за потече върху прибраната храна.
- Отделенията за замразени продукти с две звезди ****** са подходящи за съхраняване на охладени хранителни продукти, съхранение или приготвяне на сладолед и направата на ледени кубчета. (бележка 2)

- Отделението с една звезда  , с две звезди  или с три звезди  не са подходящи за замразяване на пресни хранителни продукти. (бележка 3)
- Ако този апарата бъде държан дълго време празен, го изключете от електрическата мрежа, размразете го, почистете го и го подсушете, след което оставете отворени вратите му, за да не допуснете появата на неприятни миризми в него.
Бележки 1,2,3: Проверете дали е валидно и за Вашия уред, в зависимост от типа отделения.

1.2 Значението на символи за предупреждение за безопасност



Символ на забрана

Този знак показва, че трябва да борави с повишено внимание. Всяко нарушение на указанията, отбелязани с този символ, може да доведе до увреждане на устройството и поставя в опасност безопасността на потребителите.



Символ за
предупреждение

Този знак показва, че трябва да борави с повишено внимание. Инструкции, придружени от този символ трябва да се спазват стриктно; в противен случай това може да причини увреждане на устройството или телесна повреда на потребителя.



Символ за повишено
внимание

Този знак показва, че трябва да борави с повишено внимание. Инструкциите, отбелязани с този символ, изискват специално внимание. Липсата на внимание може да предизвика лека телесна повреда или счупване на продукта.

Това ръководство съдържа много важна информация за безопасността, която трябва да бъде спазвана от потребителите.

1.3 Предупреждения относно електричеството

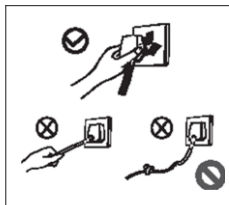

- Не дърпайте кабела, когато искате да извадите щепсела от контакта.
- Хванете щепсела и го извадете от контакта.
- За безопасна експлоатация, не повреждайте захранващия кабел и не го използвайте, ако повреден.



- Използвайте отделен контакт. Щепселът трябва да бъде добре свързан към контакта, в противен случай може да предизвика пожар. Уверете се, че електродът за заземяване на контакта е оборудван с подходящ кабел за заземяване.



- В случай на изтичане на газ или други лесно запалими вещества, затворете клапана за захранване с газ и отворете вратите и прозорците. Не изключвайте хладилник и други електрически уреди, защото създадените искри могат да причинят пожар.

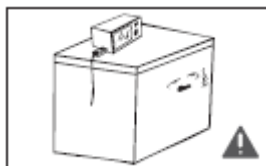

- Не поставяйте други електрически уреди върху уреда, освен ако това не се препоръчва от производителя.

1.4 Предупреждения относно употребата

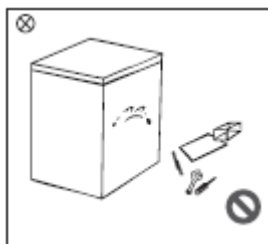

- Не разглобявайте и сглобявайте обратно произволно хладилника; не увреждайте системата за охлаждане; поддръжка на уреда трябва да се извършва от специалист.
- Повреден захранващ кабел трябва да бъде подменен от производителя, отдел за поддръжка или друго квалифицирано лице с цел избягване появата на опасности.

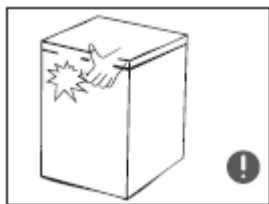

- Пространствата между вратите на хладилника са малки, внимавайте да не си прещипете пръстите. Затворете вратата на хладилника внимателно, за да се избегне падането на съхраняваните вътре продукти.
- Не хващайте съдовете, особено металните, или храни от фризера с мокри ръце, за да избегнете измръзване.

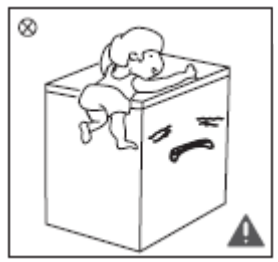

- Не позволявайте на децата да се качват върху хладилника или да влизат в него, защото те могат да паднат или да се задушат.

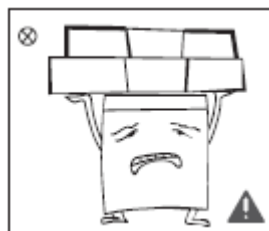

- Не поставяйте тежки предмети върху уреда, тъй като те могат да паднат по време на отваряне или затваряне на вратата и така да причинят телесни повреди на потребителя.
- Извадете щепсела от контакта, когато електричеството е прекъснато или по време на почистване. Изчакайте пет минути преди да го свържете към източника на захранване, за да се предотврати повреда на компресора поради няколко последователни включвания и изключвания.

1.5 Предупреждение свързани със съхранението на храните



- Не съхранявайте запалителни, корозивни, летливи или експлозивни вещества в хладилника, за да избегнете появата на пожари.
- Не съхранявайте запалителни вещества в близо до хладилника, за да избегнете пожари.



- Хладилникът е предназначен за домашно ползване, за съхранение на храна; не използвайте за съхранение на кръв, медикаменти, биологични продукти и т.н.

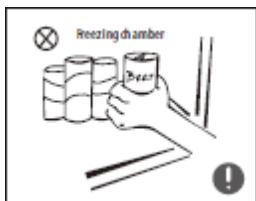

- Не съхранявайте бира, безалкохолни напитки или други бутилки, съдържащи течности във фризера; бутилки и други затворени съдове могат да се пръснат поради замръзване и да причинят щети.

1.6 Предупреждения относно енергията

- 1) Домашните хладилни уреди могат да функционират неправилно (има възможност за размразяване или повишаване на температурата във фризера), когато са поставени за дълъг период от време на температура под лимита, за който те са предназначени.
- 2) Разтворимите напитки не трябва да бъдат поставяне във фризера или в отделението или зоните с ниска температура, а продуктите от типа на сорбет ни трябва да бъдат консумирани прекалено студени.
- 3) Бъдете внимателни да не надвишавате срока на годност на храните, препоръчани от производителя и по-специално на бързо замразените.
- 4) Вземете необходимите мерки за предотвратяване увеличаването на температурата на замразените храни когато размразявате хладилния апарат например - опаковайте замразените храни в няколко слоя вестници.
- 5) Увеличението на температурата на замразените храни по време на ръчното размразяване, при поддръжката или почистването на уреда може да скъси посочената продължителност за тяхното съхранение.
- 7) В случай на електроуреди с врати, които имат ключалки и ключове, трябва да държите ключовете далеч от деца, не покрай хладилния апарат, за да не допуснете блокирането на децата вътре в уреда.

1.7 Предупреждения относно изхвърлянето



Охлаждащата течност и циклопентанът, използвани в хладилника са запалими. Следователно, когато изхвърляте хладилника, трябва да го държите далеч от всякакъв източник на огън, а веществата от него трябва да бъдат премахнати от квалифицирана компания, с цел предотвратяване на тяхното попадане в околната среда или предизвикването на друга повреда.



При изхвърляне на хладилника премахнете вратите, отстранете уплътнението на вратата и лавиците; съхранявайте вратите и рафтовете на подходящо място, така че да се предотврати блокирането на деца в електроуредата.



Правилно изхвърляне на продукта:

Този знак показва, че продуктът не може да се изхвърля заедно с други битови отпадъци в Европейския съюз. За да се предотврати всяка опасност за околната среда или здравето на хората, произтичащи от неконтролираното изхвърляне на отпадъци, рециклирайте уреда отговорно с цел насърчаване на устойчивото повторното използване на материалните ресурси. За да върнете използваното устройство, моля използвайте системите за връщане и събиране или се свържете с търговеца на дребно, от който е закупен продуктът. Те могат да предприемат този продукт обратно и така да осигурят безопасна среда за рециклиране.

2. Правилно използване на хладилника

2.1 Наименование на компонентите



(Снимката горе е само за справка. Действителната конфигурация зависи от физическия продукт или декларация на доставчика).

- Фризерът може да съхранява свежи храни за дълъг период от време и се използва предимно за съхраняване на замразени храни и за направата на лед.
- Отделението на фризера е подходящ за съхраняване на месо, риба, крокети от ориз и други хранителни продукти, които не са предназначени за консумация в краткосрочен план.
- Препоръчително е парчетата месо да се реже на малки парчета, за да бъдат по-лесно достъпни. Обърнете внимание на срока на годност, в който могат да се консумират продуктите.

Забележка: След продължителен период на използване на уапарата могат да се появят следи от износване по пантата, която ще започне да издава звук при отваряне и затваряне на вратата. Препоръчително е редовното смазване на пантата, като по този начин можете да отстраните издаването на този звук и можете да удължите продължителността на използване на пантата.

2.2 Контрол на температурата

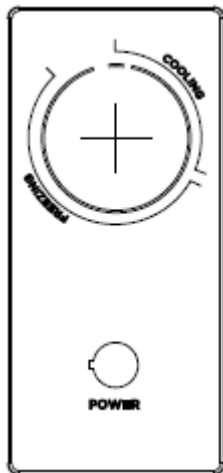

- Свържете фризера към източник на електроенергия. Светлинният индикатор за ВКЛЮЧЕНО ще светне (зелено).
- Завъртете бутона на термостата в посока на часовниковата стрелка и температурата във вътрешността на фризера ще започне да спада постепенно.
- „COOLING” (ОХЛАЖДАНЕ) означава отделението за охлаждане, а „FREEZING” (ЗАМРАЗЯВАНЕ) означава отделението за замразяване.

(Снимката горе е само за справка. Действителната конфигурация зависи от физическия продукт или декларацията на доставчика).

2.3 Разположение

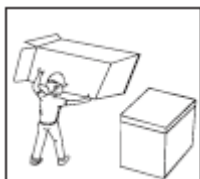

- Преди да използвате хладилника, премахнете всички опаковъчни материали, включително амортизаторите, поставките от пяна и лентите от вътрешността на хладилника; отстранете защитното фолио от вратата и корпуса на уреда.



- Поставете устройството така, че да не попада под пряка слънчева светлина и далеч от топлинни източници. Не поставяйте уреда във влажна места, за да предотвратите появата на ръжда или намалите капацитета на изолацията.

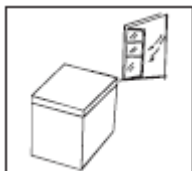

- Хладилникът трябва да бъде поставен в добре проветриво място; повърхността трябва да бъде твърда и равна.

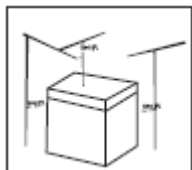

- Пространството над хладилника трябва да бъде повече от 70 см, хладилникът трябва да бъде разположен край стена, като остане разстояние от 20 см от нея, за да улесните разсейването на топлината.

2.4 Пускане в употреба

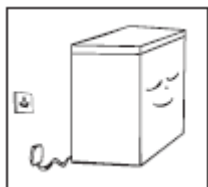

- Преди първото пускане, оставете изключен хладилника за два часа преди да го свържете към източника на захранване.
- Преди да поставите пресни или замразени храни, хладилникът трябва да бъде в експлоатация в продължение на 2-3 часа или повече от 4 часа през летните месеци, когато температурата на околната среда е висока.

2.5 Съвети за пестене на енергия

- Устройството трябва да бъде поставено в най-студените части на помещението, далеч от топлина, уреди, които произвеждат топлина, и пряка слънчева светлина.
- Оставете горещите храни да се охладят до стайна температура преди поставянето им в хладилника. Претоварване на електроуреда кара компресора да работи повече. Храни, които се замразява твърде бавно, могат да изгубят качествата си или да се развалят.
- Уверете се, че сте опаковали правилно хранителните продукти и че сте изсушили съдовете за напитки преди поставянето им в хладилника. Това намалява натрупването на лед в устройството.
- Не покривайте отделението за съхранение с алуминиево фолио, промазана хартия или хартиени кърпи. Те пречат на студения въздух да циркулира и прави устройството по-малко ефективно.
- Подредете и поставете етикети на храните с цел намаляване времето за отваряне на вратата и подробно търсене. Изваждайте колкото се може повече артикули едновременно и затваряйте вратата, колкото се може по-бързо.

3. Поддържане на уреда

3.1 Основно почистване

- Натрупаният в задната част на фрицера прах и по пода трябва да бъде отстраняван, когато е необходимо, за да подобрите процеса на охлаждане и за да спестите енергия.
- Проверявайте уплътнението на вратата редовно, за да се уверите, че няма натрупани наслагвания. Почиствайте уплътнението на вратата с мека кърпа, напоена с вода и сапун или неутрален почистващ препарат..
- Вътрешността на фризера трябва да бъде почиствана редовно, за да се избегне натрупването на неприятни миризми.
- Отключете от контакта уреда преди да го почистите и извадете всички хранителни продукти, коша и т.н.
- Използвайте мека кърпа или гъба за почистване на вътрешността на фризера с две лъжици сода бикарбонат в четвърт топла вода. След това изплакнете с вода и забършете с чиста кърпа. След почистване затворете вратата и оставете фризера да изсъхне по естествен път преди да го включите отново.
- В случай на трудно достъпни зони (като отвори или ъгли), се препоръчва да ги забърсвате редовно с мека кърпа, мека четка и т.н., а когато е необходимо, да ги комбинирате с други аксесоари (остри), за да почистите правилно и за да предотвратите появата на бактерии в същата зона.
- Не използвайте сапун, препарати, пудра, почистващи агенти под формата на спрейове и др., тъй като те могат да натрупат миризма във вътрешността на апарата, а хранителните продукти да уловят този мирис.
- Почистете кошницата с мека кърпа напоена във вода и сапун или неутрален препарат. Забършете след това със суха кърпа или оставете да изсъхне по естествен път.
- Забършете отвън фризера с мека кърпа напоена във вода и сапун или мек препарат, след което забършете със суха кърпа.
- Не използвайте остри четки, гъби или телени четки, абразивни субстанции (като например паста за зъби), органични разтвори (алкохол, ацетон, бананово масло и др.), гореща вода, разяждащи или алкални вещества за почистване на фризера, тъй като те могат



да повредят повърхността отвън и отвътре на апарата. Горещата вода или органичните разтвори като бензен, могат и да деформират или повредят пластмасовите части.

- Не изплаквайте директно с вода или други течности по време на почистване, за да предотвратите появата на късо съединение или засягането на изолационните свойства.

3.2 Размразяване

- Фризерът трябва да бъде размразен ръчно. Извадете храната и кошницата от вътре преди размразяване. Отворете отвора за изтичане и дренажния отвор (и поставете съд за вода точно под отвора за изтичане). След като започне процеса по размразяване, забършете насъбралата се вода с мека и суха кърпа. Когато ледът стане по-тънък, можете да използвате шпакла, за да ускорите процеса по размразяване.
- Извадете храната от фризера и я поставете на хладно място докато трае размразяването.

 Не използвайте механични устройства или други средства за ускоряване на процеса на размразяване, с изключение на онези, които са препоръчани от производителя. Внимавайте да не повредите охладителната система.

3.3 Неизправност

Храните могат да се съхраняват за няколко часа дори и през лятото при прекъсване на електричеството. Препоръчва се да намалите честотата на отваряне на вратата и да не добавяте нови хранителни продукти във фризера.

Извадете от контакта щепсела на фризера, ако няма да го използвате продължително време, и го почистете. Оставете вратата отворена, за да предотвратите появата на миризма.

Не обръщайте и не разтърсвайте фризера. Наклонът по време на преместване не бива да бъде повече от 45°. Задръжте вратата и панта по време на пътуване така, че те да не могат да се отварят.



Уредът ще функционира непрекъснато от момента, в който бъде включен. По принцип, работата на устройството не трябва да бъде прекъсвана, в противен случай,

продължителността на живота му може да бъде засегната.

4. Отстраняване на неизправности

Можете да опитате да решите тези проблеми. В случай, че не може да се справите, моля свържете се с нашия отдел за техническа поддръжка.

| | |
|---|--|
| Уредът не работи | Проверете дали електроуредът е свързан към източник на захранване или дали щепселът го добре поставен в контакта. Проверете дали напрежението не е прекалено слабо. Проверете дали има прекъсване на захранването или прекъсната верига. |
| Неприятна миризма | Хранителните продукти със силен аромат трябва да бъдат добре и внимателно опаковани. Проверете дали има развалена храна. Почистете вътрешността на хладилника. |
| Продължителна работа на компресора | Нормално е хладилникът да работи продължително през лятото, когато температурата на околната среда е висока. Не въвеждайте едновременно твърде много хранителни продукти в хладилника. Изчакайте храната да изстине преди да я поставите в хладилника. Вратите са отваряни твърде често. |
| Крушките не светват | Проверете дали уредът е свързан към мрежата или пък дали крушките не са изгорели. Лампите трябва да бъдат заменени от специалист |
| Вратите не могат да се затворят правилно. | Вратата е блокирана от храната вътре. Хладилникът е наклонен. |
| Силен шум | Проверете дали повърхността, върху която е поставено устройството, е подравнена, а хладилникът е стабилен. |
| Вратите не се затварят плътно | Премахване наслагванията по уплътнение на вратата. Загрейте уплътнение на вратата и след това го оставете да изстине (или го нагрейте със сешоар за коса или с топла кърпа). |

| | |
|------------------------------|--|
| Тавичка за изтеклата вода | <p>Поставени са прекалено много хранителни продукти или поставените храни съдържат прекалено количество вода, което води до размразяване. Вратите не са затворени правилно. Тогава замразяването се дължи на въздуха, после поради размразяването.</p> |
| Горещ корпус | <p>Разпределянето на топлината от вградения кондензатор по корпуса е нормално. Когато корпусът се загрява поради високата температура на околната среда, прекомерно количество храна или недостатъчна вентилация на кондензатора осигурявайте подходяща вентилация за разсейване на топлината.</p> |
| Кондензация по повърхностите | <p>Кондензацията по корпуса и по уплътненията на вратата е нормално явление, когато влагата в околната среда също е голяма. Забършете конденза с чиста кърпа.</p> |
| Необикновен шум | <p>Бръмчене: Компресорът може да издава звуци по време на работа, като те са по-силни при стартиране или спиране. Това е нормално. Скърцане: Хладилното вещество, което тече във вътрешността на апарата, може да издава звук от скърцане, което е нормално явление.</p> |

Instrukcja obsługi

zamrażarka skrzyniowa



Uwaga:

Przed rozpoczęciem korzystania z urządzenia należy dokładnie zapoznać się z instrukcją obsługi. Wygląd i specyfikacja urządzenia mogą ulec zmianie bez uprzedzenia, ze względu na ulepszenia i zmiany w procesie produkcji. W sprawie szczegółowych informacji, należy kontaktować się z producentem lub sprzedawcą.



**MODEL: MDRC152SL
MDRC207SL
MDRC280SL
SERIES**

www.midea.com

SPIS TREŚCI

| | |
|---|-----|
| 1. Zalecenia dotyczące bezpieczeństwa | |
| 1.1 Środki ostrożności | 3-4 |
| 1.2 Znaczenie symboli dot. bezpieczeństwa | 5 |
| 1.3 Bezpieczeństwo związane z elektrycznością | 5 |
| 1.4 Zalecenia dot. obsługi urządzenia | 6 |
| 1.5 Zalecenia dot. przechowywania | 6-7 |
| 1.6 Zalecenia dot. energii | 7 |
| 1.7 Zalecenia dot. utylizacji | 7 |
| | |
| 2. Właściwe korzystanie z urządzenia | |
| 2.1 Kluczowe części | 8 |
| 2.2 Kontrola temperatury | 9 |
| 2.3 Instalacja | 10 |
| 2.4 Zmiana oświetlenia (opcjonalne) | 10 |
| 2.5 Uruchamianie urządzenia | 10 |
| 2.6 Wskazówki dotyczące oszczędzania energii | 10 |
| | |
| 3. Użytkowanie i konserwacja urządzenia | |
| 3.1 Czyszczenie urządzenia | 11 |
| 3.2 Rozmrażanie | 11 |
| 3.3 Odłączanie urządzenia | 11 |
| | |
| 4. Rozwiązywanie problemów | |
| 4.1 Rozwiązywanie problemów | 12 |

1. Zalecenia dotyczące bezpieczeństwa

1.1 Środki ostrożności



Uwaga! Zagrożenie pożarem!

Zastosowanie zamierzone: urządzenie jest przeznaczone do użytku w gospodarstwach domowych lub użytku o podobnym charakterze, np. w biurze, jako lodówki w pensjonatach/pokojach hotelowych czy w innych lokalach mieszkalnych. Urządzenie nie jest przeznaczone do użytku komercyjnego.

Jeżeli przewód zasilający jest uszkodzony, powinien zostać wymieniony przez producenta, jego uprawnionego serwisanta lub odpowiednio wykwalifikowanego pracownika serwisu ze względów bezpieczeństwa.

We wnętrzu urządzenia nie wolno przechowywać materiałów, które mogą wybuchnąć, jak np. aerozole, pojemniki z palnymi substancjami, itp.

Podczas przeprowadzania napraw oraz po zakończeniu korzystania z urządzenia należy odłączyć je od prądu.

UWAGA: Należy zwrócić uwagę, by kanały wentylacyjne wewnątrz urządzenia nie były zatkane.

UWAGA: Nie należy korzystać z żadnych urządzeń mechanicznych ani innych, oprócz zalecanych przez producenta, do przyspieszania procesu rozmrażania.

UWAGA: Nie niszczyć obwodu chłodzącego.

UWAGA: Nie korzystaj z żadnych urządzeń elektrycznych wewnątrz urządzenia oprócz zalecanych przez producenta.

UWAGA: W przypadku chęci utylizacji urządzenia należy skontaktować się z lokalnymi władzami i dostosować do lokalnych przepisów, ponieważ urządzenie posiada czynnik chłodniczy oraz palny gaz.

UWAGA: Upewnij się, że przewód elektryczny nie jest przygnieciony przez lodówkę. Nie stawaj na przewodzie zasilającym.

UWAGA: Nie umieszczaj rozgałęziaczy ani przedłużaczy elektrycznych bezpośrednio za tylną ścianą urządzenia.

UWAGA: Nie podłączaj urządzenia do nieziemionych gniazdek ani rozgałęziaczy/listew zasilających/przedłużaczy.

UWAGA: Ryzyko zamknięcia dziecka. Przed utylizacją urządzenia należy:

- zdjąć drzwi
- pozostawić półki i szuflady w miejscu niedostępnym dla dzieci

Przed instalacją akcesoriów należy odłączyć urządzenie od prądu.

Czynnik chłodniczy oraz materiał izolacyjny (cyklopentan) wykorzystane w urządzeniu są materiałami palnymi. W związku z tym w przypadku uszkodzenia lub wgniecenia obudowy urządzenia należy trzymać je z dala od źródeł ognia. Naprawa powinna zostać dokonana przez uprawnioną do tego firmę, posiadającymi właściwe kwalifikacje, by uniknąć niebezpieczeństwa oraz skażenia środowiska.

Urządzenie to nie powinno być używane przez osoby z obniżoną sprawnością fizyczną, zmysłową lub umysłową, osoby z brakiem doświadczenia i wiedzy (włączając w to dzieci), chyba, że są one nadzorowane lub gdy je poinstruowano, jak korzystać z tego urządzenia w bezpieczny sposób przez osoby odpowiedzialne za ich bezpieczeństwo.

Dzieci nie powinny bawić się urządzeniem.

Aby uniknąć zepsucia/zatrucia żywności należy przestrzegać poniższych zastrzeżeń:

- otwieranie drzwi na długi czas może powodować znaczny wzrost temperatury wnętrza urządzenia
- należy regularnie czyścić części urządzenia, które mogą mieć styczność z przechowywaną żywnością oraz należy upewnić się, że przewody wentylacyjne są drożne
- jeżeli urządzenie jest wyposażone w zbiornik na wodę, należy opróżnić go, jeśli nie był używany przez 48 godzin. W przypadku urządzeń podłączonych bezpośrednio do źródła wody, należy czyścić przewody doprowadzające wodę po 5 dniach nieużytkowania podajnika wody.
- surowe mięso i ryby należy przechowywać w przeznaczonych do tego częściach urządzenia, aby uniknąć ich kontaktu z inną przechowywaną żywnością

- segmenty urządzenia oznaczone symbolem 2 gwiazdek (jeżeli urządzenie takowe posiada) są przeznaczone do przechowywania wstępnie zmrożonej żywności, przechowywania lub robienia lodów oraz kostek lodu

- segmenty urządzenia oznaczone symbolem 1, 2, 3 gwiazdek (jeżeli urządzenie takowe posiada) nie są odpowiednie do zamrażania świeżej żywności

- w przypadku gdy urządzenie nie będzie używane przez dłuższy czas, należy odłączyć je od prądu, rozmrozić, wyczyścić, wysuszyć i pozostawić otwarte drzwi aby uniknąć pojawienia się pleśni we wnętrzu

1.2 Znaczenie symboli dot. Bezpieczeństwa



Symbol zakazu. Jakiegokolwiek zachowanie niezgodne z instrukcją oznaczoną tym symbolem może spowodować uszkodzenie urządzenia lub narazić użytkownika na niebezpieczeństwo.



Symbol „Ostrzeżenie”. Należy szczegółowo przestrzegać instrukcji oznaczonych tym symbolem, w innym przypadku może dojść do uszkodzenia urządzenia lub narażenia użytkownika na niebezpieczeństwo.



Symbol „Uwaga”. Instrukcje oznaczone tym symbolem wymagają szczególnego zwrócenia uwagi. Niewystarczająca uwaga przy wykonywaniu danych czynności może przyczynić się do uszkodzenia urządzenia lub narażenia użytkownika na niebezpieczeństwo.

Niniejsza instrukcja zawiera wiele zaleceń dotyczących bezpieczeństwa, które użytkownicy powinni przestrzegać.

1.3 Bezpieczeństwo związane z elektrycznością

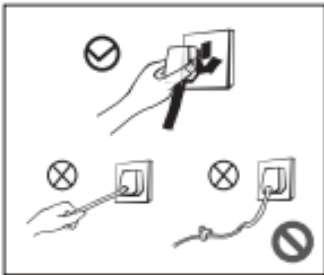

- Odłączając urządzenie od prądu nie ciągnij za kabel. Należy chwycić za wtyczkę i pewnym ruchem wyciągnąć ją z kontaktu.
- Nie należy korzystać z urządzenia, gdy przewód zasilający jest uszkodzony, przerwany lub zużyty.

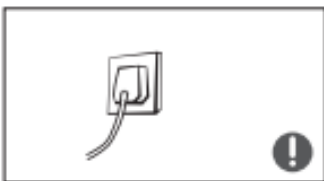

- Do podłączenia urządzenia należy korzystać z osobnego gniazdka elektrycznego posiadającego uziemienie. Należy upewnić się, że wtyczka jest odpowiednio umieszczona w gniazdku (zagrożenie pożarem!).



- W przypadku wycieku gazu lub czynnika chłodzącego należy zakręcić zawór, a następnie otworzyć drzwi i okna, aby przewietrzyć pomieszczenie. Nie należy odłączać urządzenia od prądu, gdyż iskra elektryczna może wywołać pożar.

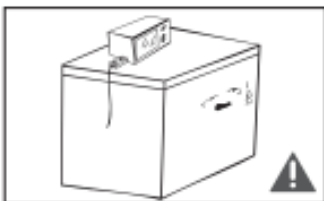

- Nie należy ustawiać żadnych urządzeń elektrycznych na lodówce, chyba, że są one rekomendowane przez producenta.

1.4 Zalecenia dot. obsługi urządzenia



- Nie należy samodzielnie rozmontowywać ani rozkładać urządzenia na części. Nie wolno uszkodzić obiegu czynnika chłodniczego. Konserwacja urządzenia powinna być dokonywana przez wykwalifikowanego specjalistę.
- Uszkodzony lub zniszczony przewód powinien być wymieniony przez producenta, jego serwisanta lub innego wykwalifikowanego specjalistę.

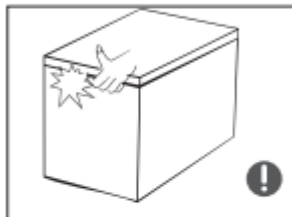

- Otwory pomiędzy drzwiami a obudową urządzenia i pomiędzy samymi drzwiami są niewielkie. Należy zachować szczególną ostrożność, aby nie trzymać w nich palców, gdyż może to doprowadzić do ich przygniecenia. Drzwi należy zamykać delikatnie, by uniknąć zrzucenia przechowywanych produktów z półek.

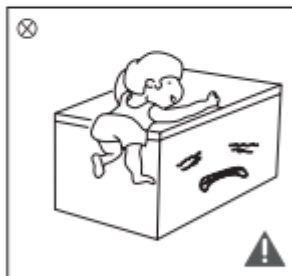

- Nie należy wyjmować z zamrażarki przechowywanych produktów, zwłaszcza w metalowych opakowaniach, mokrymi rękami. Takie zachowanie może spowodować odmrożenie.
- Nie wolno pozwolić dzieciom wspinąć się na półki ani bawić urządzeniem. Może to narazić je na niebezpieczeństwo.



- Nie należy umieszczać ciężkich przedmiotów na górze urządzenia, gdyż mogą one spaść np. podczas otwierania lub zamykania drzwi i narazić użytkownika na niebezpieczeństwo.
- W przypadku awarii zasilania (brak prądu) lub w przypadku czyszczenia urządzenia należy odłączyć wtyczkę z gniazdka. Urządzenie należy podłączyć nie wcześniej niż po 5 minutach, by uniknąć uszkodzenia sprężarki z powodu przerywanej i wznowianej pracy.

1.5 Zalecenia dot. przechowywania

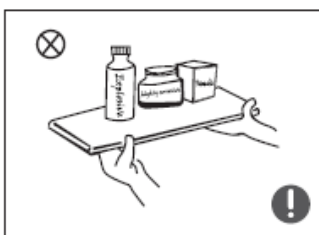

- Nie należy umieszczać łatwopalnych, wybuchowych ani powodujących korozję materiałów we wnętrzu urządzenia, gdyż mogą one je uszkodzić.
- Nie należy umieszczać łatwopalnych materiałów w pobliżu urządzenia, by zminimalizować ryzyko pożaru.

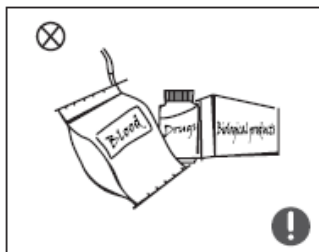

- Urządzenie jest przeznaczone do użytku domowego i w celu przechowywania żywności. Nie powinno być wykorzystywane w innych celach, jak przechowywanie krwi, leków czy materiałów biologicznych, itp.

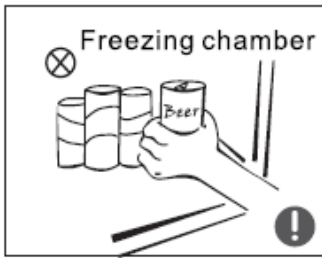

- Nie należy przechowywać piwa i innych napojów w butelkach lub szczelnie zamkniętych opakowaniach w zamrażarce. Zamarzająca ciecz może uszkodzić butelkę lub opakowanie.

1.6 Zalecenia dot. energii

Zalecenia dotyczące energii:

- 1) Urządzenia chłodnicze nie pracują nieustannie (istnieje możliwość rozmrożenia lub podniesienia temperatury wewnątrz urządzenia) w sytuacji, gdy urządzenie będzie znajdować się w miejscu, w którym temperatura otoczenia będzie zbyt niska w odniesieniu do temperatury, do której urządzenie było projektowane.
- 2) Napoje gazowane nie powinny być przechowywane w zamrażarce ani komorach niskich temperatur, a niektóre produkty, np. kostki lodu nie powinny być spożywane, gdy są zbyt zimne.
- 3) Nie należy przekraczać czasu przechowywania produktów zalecanego przez producentów produktów. Dotyczy to zwłaszcza żywności szybko zamrożonej przechowywanej w zamrażarce.
- 4) W przypadku rozmrażania urządzenia należy odpowiednio zabezpieczyć żywność wyjmowaną z zamrażarki, np. owijając ją wieloma warstwami materiału izolującego ciepło.
- 5) Wzrost temperatury podczas rozmrażania, czyszczenia lub konserwacji urządzenia w zamrażarce wpływa na skrócenie dopuszczalnego czasu przechowywania produktów.
- 6) Klucze do zamków w drzwiach i pokrywach (jeżeli urządzenie jest w nie wyposażone) należy przechowywać poza zasięgiem dzieci i z dala od urządzenia, by uniknąć zamknięcia się dzieci w środku.

1.7 Zalecenia dot. utylizacji



Czynnik chłodniczy i materiał izolacyjny (cyklopentan) wykorzystane w urządzeniu są materiałami palnymi. W związku z tym w przypadku uszkodzenia lub wgniecenia obudowy urządzenia należy trzymać je z dala od źródeł ognia. Naprawa powinna zostać dokonana przez uprawnioną do tego firmę, posiadającymi właściwe kwalifikacje, by uniknąć niebezpieczeństwa oraz skażenia środowiska.



W przypadku gdy obudowa urządzenia jest uszkodzona należy zdemontować drzwi, zdjąć uszczelki drzwi oraz umieścić półki i drzwi w odpowiednim miejscu, by uniknąć zagrożenia zatrzaśnięcia się dziecka w środku urządzenia.



Obecność niniejszego symbolu na produkcie, akcesoriach lub materiałach z taką informacją wskazuje na to, iż na koniec żywotności produktu lub akcesoriów na terenie Unii Europejskiej nie należy wyrzucać ich z innymi odpadami użytku domowego.

Pomóż chronić środowisko naturalne i zdrowie ludzkie. Wyrzuć opakowanie do stosownych pojemników do recyklingu. Pomóż recyklingować odpady z urządzeń elektrycznych i elektronicznych. Nie wyrzucaj urządzeń oznaczonych tym symbolem razem z odpadami domowymi. Oddaj produkt do miejscowego zakładu recyklingu lub skontaktuj się z lokalnymi władzami.

2. Właściwe korzystanie z urządzenia

2.1 Nazwy komponentów

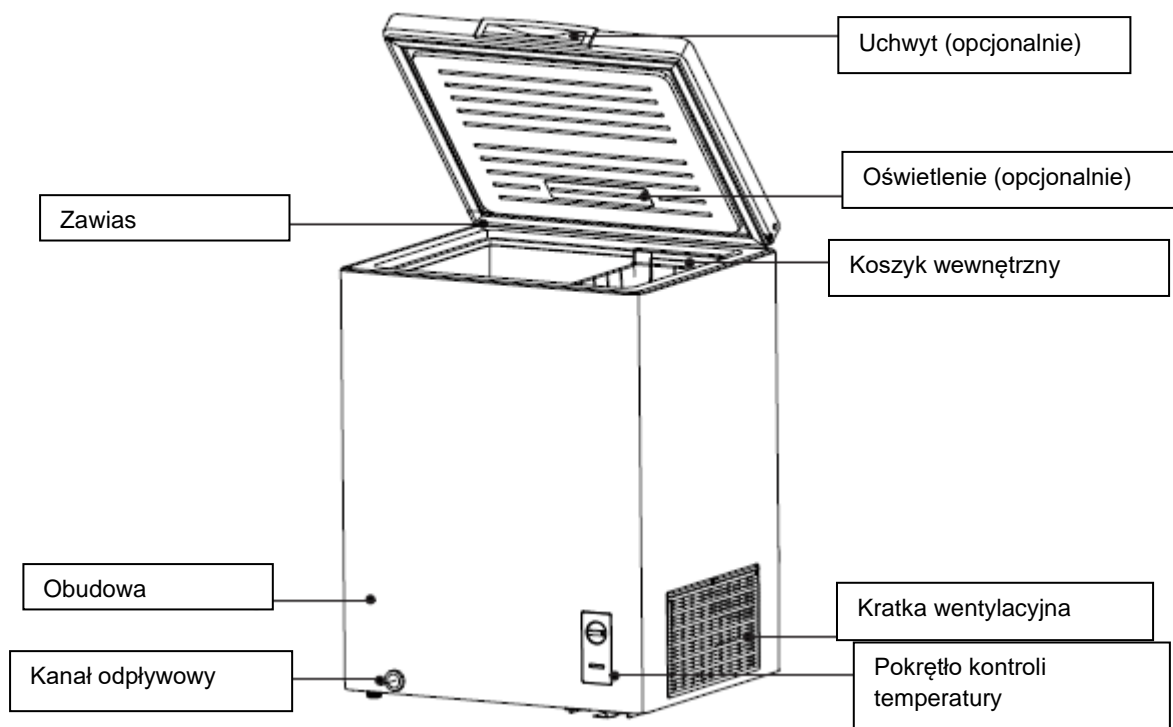

(Powyższy rysunek ma charakter poglądowy, w rzeczywistości produkt może się różnić od przedstawionego na rysunku).

Komora zamrażarki

- Komora zamrażarki jest przystosowana do przechowywania świeżej żywności przez dłuższy czas i jest używana głównie do przechowywania mrożonych produktów oraz tworzenia kostek lodu.
- Komora zamrażarki jest odpowiednia do przechowywania mięsa, ryb, krewetek, pierogów, kulek ryżowych i innego rodzaju produktów, które nie są spożywane w krótkim terminie.
- Kawałki mięsa należy pokroić na mniejsze części dla łatwiejszej dostępności. Należy pamiętać, by nie przechowywać żywności dłużej niż jest to przewidziane dla poszczególnych produktów.

Uwaga:

Po dłuższym czasie korzystania z urządzenia zawias może ulegać zużyciu, powodując odgłosy podczas otwierania i zamykania pokrywy i skracając jego żywotność. Aby tego uniknąć, należy regularnie smarować zawias.

Waga produktów przechowywanych w koszyku wewnętrznym nie powinna przekraczać 5 kg.

Jeżeli produkt jest zapakowany w folię, po rozpakowaniu może osadzać się na nim lub na niej woda, zwłaszcza, gdy temperatura i wilgotność podczas transportu urządzenia gwałtownie zmieniały się. Jest to normalne zjawisko i nie ma wpływu na funkcjonowanie urządzenia.

2.2 Kontrola temperatury

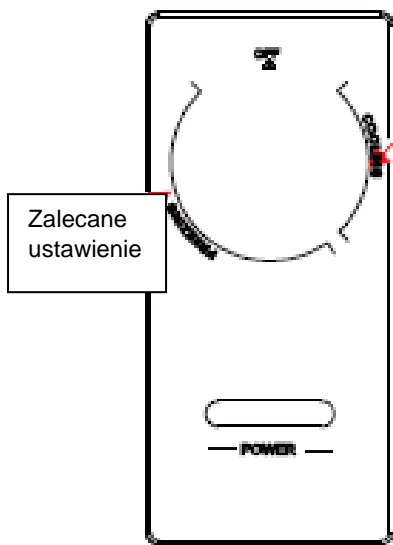

Zalecane
ustawienie

Zalecane
ustawienie

- Podłącz urządzenie do prądu, niebieska lampka kontrolna „Power” zaświeci się..
- Temperaturę należy ustawiać przy pomocy pokrętki kontroli temperatury. W sytuacji, kiedy wskaźnik pokrętki znajduje się pomiędzy liniami oznaczonymi napisem „COOLING” urządzenie pracuje w trybie chłodziarki. W sytuacji, kiedy wskaźnik pokrętki znajduje się pomiędzy liniami oznaczonymi napisem „FREEZING” urządzenie pracuje w trybie zamrażarki. Przekręcenie pokrętki zgodnie z ruchem wskazówek zegara spowoduje obniżenie temperatury wewnątrz komory urządzenia.
- Przekręcenie pokrętki w pozycję „OFF” powoduje zatrzymanie pracy kompresora.
- Zalecane ustawienia pokrętki w trybie chłodziarki i trybie zamrażarki zostały przedstawione na rysunku

(Powyższy rysunek ma charakter poglądowy, w rzeczywistości produkt może się różnić od przedstawionego na rysunku).

2.3 Instalacja

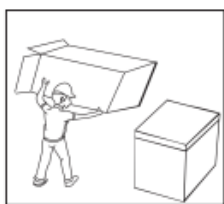

Przed użyciem należy pozbyć się wszelkich materiałów opakowaniowych włączając w to materiały zabezpieczające pod urządzeniem oraz znajdujące się w środku urządzenia. Należy zdjąć taśmy zabezpieczające z drzwi i obudowy urządzenia.

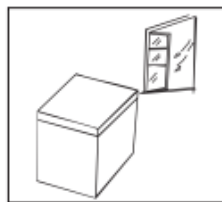

Urządzenie powinno być umieszczone w dobrze wentylowanym miejscu w pomieszczeniu, na stabilnym, wytrzymałym podłożu. W przypadku nierównego podłoża urządzenie należy odpowiednio wypoziomować przy pomocy stopek znajdujących się na dole urządzenia.

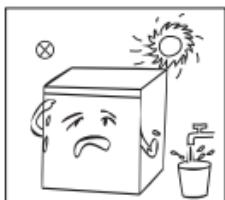

2.4 Zmiana oświetlenia (opcjonalnie)

Jakakolwiek wymiana oświetlenia LED powinna być

dokonywana przez autoryzowanego serwisanta lub inną odpowiednio wykwalifikowaną osobę.

Wymiana tradycyjnego oświetlenia:

- Należy odłączyć urządzenie od prądu przed wymianą żarówki
- Zdejmij obudowę żarówki.
- Wyjmij zużyta żarówkę, wykręcając ją w kierunku przeciwnym do kierunku ruchu wskazówek zegara. Załóż nową żarówkę (max. 15W) wkręcając ją zgodnie z kierunkiem ruchu wskazówek zegara. Upewnij się, że żarówka jest prawidłowo zamontowana.
- Zamontuj osłonę żarówki i podłącz urządzenie do prądu.

(powyższy opis ma jedynie charakter poglądowy. Ostateczne zasady postępowania mogą różnić się w zależności od konfiguracji modelu).

2.5 Uruchomienie urządzenia

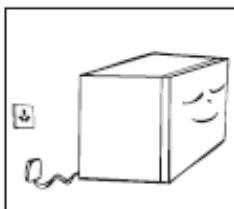

- Przed pierwszym uruchomieniem urządzenia ustaw urządzenie na stabilnym podłożu przez co najmniej 2 godziny.
- Urządzenie powinno być uruchomione przez ok. 2-3 godziny zanim umieści się w środku jakiegokolwiek produkty. W przypadku, kiedy temperatura otoczenia jest wysoka, należy poczekać nawet ponad 4 godziny.

2.6 Wskazówki dotyczące oszczędzania energii

- Urządzenie powinno zostać umieszczone w najchłodniejszej części pomieszczenia z dala od źródeł ciepła, przewodów ciepłych i bezpośredniego działania promieni słonecznych.
- Przed umieszczeniem gorących produktów w środku urządzenia pozwól im ostygnąć do temperatury pokojowej. Przeładowanie urządzenia zmusza kompresor do dłuższej pracy. Żywność, która zbyt wolno zamarza może tracić swoją świeżość lub jakość.
- Upewnij się, że żywność umieszczana w środku jest odpowiednio zapakowana a pojemniki i opakowania są suche. To pozwala zmniejszyć poziom szronu zbierającego się w środku urządzenia.
- Uporządkuj i oznacz odpowiednio przechowywane jedzenie, aby uniknąć częstego otwierania drzwi. Otwierając drzwi staraj się wyjąć jak najwięcej rzeczy za jednym razem i zamykaj drzwi tak szybko, jak to możliwe.

3. Użytkowanie i konserwacja urządzenia

3.1 Czyszczenie urządzenia

- Kurz i brud zbierający się wokół urządzenia należy co jakiś czas czyścić, by zapewnić prawidłową cyrkulację powietrza wokół urządzenia i oszczędność energii.
- Sprawdzaj regularnie czy w uszczelce drzwi nie gromadzą się żadne okruch/pozostałości. Uszczelkę należy czyścić miękką szmatką namoczoną w wodze z mydłem lub rozcieńczonym detergentem.
- Należy regularnie czyścić komory urządzenia, by zapobiec powstawaniu nieprzyjemnych zapachów.
- Przed czyszczeniem wnętrza, należy odłączyć urządzenie od prądu, wyjąć jedzenie, napoje i inne przechowywane produkty oraz wyjąć półki, szuflady i balkoniki.
- Do czyszczenia wnętrza należy używać miękkiej szmatki lub gąbki. Do czyszczenia można użyć niewielkiej ilości sody oczyszczonej i ciepłej wody. Po wyczyszczeniu wnętrza, należy pozostawić otwarte drzwi i poczekać aż urządzenie wyschnie przed ponownym podłączeniem go do prądu.
- W miejscach trudnych do czyszczenia (np. narożnikach, zagłębieniach, itp.) można używać np. miękkiej szczoteczki do czyszczenia, aby upewnić się, że nie zbierają się tam pozostałości lub bakterie.
- Nie należy używać mydła, detergentów, proszków do czyszczenia, spray'ów do czyszczenia, gdyż mogą pozostawiać nieprzyjemny zapach lub spowodować zatrucie przechowywanej żywności.
- Uchwyty na butelki, półki, balkoniki i szuflady należy czyścić miękką szmatką namoczoną w wodzie z mydłem lub rozcieńczonym detergentem. Do wysuszenia można użyć suchej miękkiej szmatki lub poczekać, aż wyschną.
- Zewnętrzną obudowę urządzenia należy czyścić przy użyciu miękkiej szmatki namoczonej w wodzie z mydłem lub rozcieńczonym detergentem, a następnie wytrzeć do sucha.
- Nie należy używać: twardych szczotek czy gąbek, druciaków, detergentów mogących powodować korozję (np. pasta do zębów), innych środków czyszczących zawierających alkohol, aceton, olej bananowy, itp., gorącej wody, kwasów, itp., ponieważ mogą one uszkodzić urządzenie od wewnątrz lub z zewnątrz. Gorąca woda i środki organiczne, jak np. benzyna mogą spowodować odkształcenia powierzchni lub uszkodzenia plastikowych elementów w środku lub na zewnątrz urządzenia.
- Aby uniknąć ryzyka uszkodzenia instalacji elektrycznej, nie należy wylewać wody bezpośrednio na czyszczone powierzchnie.



Przed rozmrażaniem lub czyszczeniem urządzenia należy odłączyć je od prądu.

3.2 Rozmrażanie

- Odłącz urządzenie od prądu. Wyjmij całą zawartość urządzenia i zabezpiecz produkty przed rozmrożeniem.
- Przeczyść przewód odpływowy przy użyciu miękkich materiałów, by uniknąć uszkodzenia. Przygotuj pojemniki na wodę, która powstanie przy odszranianiu. Zwróć uwagę, by pozbywać się regularnie wody z tacki przy kompresorze, by uniknąć zalania podłogi.
- Możesz poczekać aż rozmrożenie nastąpi samoistnie, możesz także użyć łopatkę do lodu (drewnianej lub plastikowej), by usunąć szron. Uważaj, by nie porysować i nie uszkodzić urządzenia.
- Możesz także użyć ciepłej wody do przyspieszenia procesu rozmrażania i ręczników, by regularnie ją wycierać.
- Po zakończeniu procesu rozmrażania umieść produkty z powrotem w środku i podłącz urządzenie.

3.3 Odłączanie urządzenia

- Brak prądu: w przypadku braku prądu, nawet latem, żywność znajdująca się w środku urządzenia może zachować świeżość nawet przez kilka godzin. W przypadku braku prądu należy zminimalizować częstotliwość otwierania drzwi oraz nie należy umieszczać w środku urządzenia nowych produktów.
- Długi czas nieużywania: Jeżeli urządzenie nie będzie używane przez dłuższy czas, należy odłączyć je od prądu i wyczyścić. Należy pozostawić uchylone drzwi, by uniknąć powstawania nieprzyjemnych zapachów.
- Przenoszenie urządzenia: Przed przeniesieniem urządzenia należy wyjąć wszystkie rzeczy ze środka urządzenia, zabezpieczyć i przymocować szklane elementy, półki oraz szuflady np. przy pomocy taśmy i zminimalizować wysokość nóżek poziomujących. Drzwi należy zamknąć i również zabezpieczyć np. taśmą. Podczas przenoszenia urządzenia nie wolno kłaść, wstrząsać nim ani pochylać pod kątem większym niż 45°.



Po zainstalowaniu i uruchomieniu urządzenia zaleca się zachować jego nieprzerwaną pracę. Częste przerywanie pracy, odłączanie urządzenia i przenoszenie go, może mieć negatywny wpływ na żywotność urządzenia.

4. Rozwiązywanie problemów

W p przypadku wystąpienia awarii, możesz samodzielnie wykonać poniższe czynności. Jeżeli problem nie zostanie rozwiązany, należy skontaktować się z serwisem.

| | |
|--|--|
| Urządzenie nie działa | Upewnij się, że urządzenie jest właściwie podłączone do prądu. Upewnij się, że napięcie jest odpowiednie. Sprawdź, czy nie występują problemy z zasilaniem. Sprawdź ustawienia temperatury na pokrętle temperatury. |
| Nieprzyjemny zapach | Produkty wydzielające nieprzyjemny zapach należy przechowywać szczelnie zabezpieczone (np. owinięte lub zamknięte w szczelnych pojemnikach). Upewnij się, że w środku nie znajdują się zepsute produkty. Wyczyść wnętrze urządzenia. |
| Długi czas pracy kompresora | Długi czas pracy kompresora jest normalnym zjawiskiem w przypadku wysokiej temperatury zewnętrznej otoczenia. Nie należy przepelniać urządzenia i przechowywać w nim zbyt wiele produktów. Nie należy wkładać do środka ciepłych ani gorących produktów. Nie należy otwierać zbyt często drzwi. W środku nagromadziło się dużo szronu. Należy rozmrozić urządzenie. |
| Lampka kontrolna nie świeci się | Upewnij się, że urządzenie jest podłączone do prądu. Sprawdź, czy lampka nie jest uszkodzona. |
| Drzwi nie zamykają się odpowiednio | Upewnij się, że na uszczelkach nie znajdują się żadne pozostałości. Upewnij się, że w środku nie znajduje się zbyt dużo produktów. Upewnij się, że urządzenie jest prawidłowo wypoziomowane. |
| Głośnie praca | Upewnij się, że podłoże jest równe, a urządzenie odpowiednio wypoziomowane i ustabilizowane. Upewnij się, że akcesoria znajdują się we właściwym miejscu. |
| Trudności w otwieraniu drzwi | Pomiędzy zewnętrzną a wewnętrzną temperaturą występuje różnica ciśnienia, co może powodować efekt „zasysania” i trudności w otwieraniu drzwi. Jest to normalne zjawisko. |
| Gorąca obudowa | Obudowa urządzenia może nagrzewać się, jest to zjawisko normalne związane z odprowadzaniem ciepła. W przypadku wysokiej temperatury otoczenia urządzenie może jeszcze bardziej się nagrzewać, dlatego należy zwrócić uwagę, by zapewnić odpowiednią przestrzeń wentylacyjną wokół urządzenia. |
| Mokra obudowa | Na obudowie zewnętrznej lub uszczelkach drzwi może gromadzić się woda, w sytuacji, gdy wilgotność powietrza otoczenia jest wysoka. Jest to normalne zjawisko. Wodę może wytrzeć używając do tego czystego ręcznika. |
| Głośnie praca lub urządzenie wydaje dziwne dźwięki | Upewnij się, że podłoże jest równe, a urządzenie odpowiednio wypoziomowane i ustabilizowane. Upewnij się, że akcesoria znajdują się we właściwym miejscu. Brzęczenie: brzęczenie może być słyszalne podczas pracy kompresora. Jest ono głośniejsze, kiedy kompresor uruchamia się lub przestaje pracować. Jest to normalne zjawisko. Trzaski: płyn chłodzący znajdujący się w obiegu może powodować słyszalne trzaski. Jest to normalne zjawisko. |

Tabela z oznaczeniem klas klimatycznych:

| Klasa klimatyczna | Oznaczenie klasy klimatycznej | Zakres temperatur zewnętrznych °C |
|-------------------------|-------------------------------|-----------------------------------|
| Rozszerzona umiarkowana | SN | od +10 do +32 |
| Umiarkowana | N | od +16 do +32 |
| Subtropikalna | ST | od +16 do +38 |
| Tropikalna | T | od +16 do +43 |

Rozszerzona umiarkowana – urządzenie chłodnicze powinno być używane w temperaturach zewnętrznych od 10°C do 32°C

Umiarkowana – urządzenie chłodnicze powinno być używane w temperaturach zewnętrznych od 16°C do 32°C

Subtropikalna – urządzenie chłodnicze powinno być używane w temperaturach zewnętrznych od 16°C do 38°C

Tropikalna – urządzenie chłodnicze powinno być używane w temperaturach zewnętrznych od 16°C do 43°C

Nowy standard europejski

Lista poniższych części zamiennych, które będą zapewnione przez producenta:

| Część zamienna | Zapewniana przez | Minimalny czas, przez jaki będzie zapewniona dostępność części: |
|----------------------|----------------------|---|
| Termostat | Profesjonalny serwis | Co najmniej 7 lat od momentu wprowadzenia ostatniego modelu na rynek |
| Czujniki temperatury | Profesjonalny serwis | Co najmniej 7 lat od momentu wprowadzenia ostatniego modelu na rynek |
| Płytki drukowane | Profesjonalny serwis | Co najmniej 7 lat od momentu wprowadzenia ostatniego modelu na rynek |
| Źródła oświetlenia | Profesjonalny serwis | Co najmniej 7 lat od momentu wprowadzenia ostatniego modelu na rynek |
| Uchwyty drzwi | Profesjonalny serwis | Co najmniej 7 lat od momentu wprowadzenia ostatniego modelu na rynek |
| Zawiasy drzwi | Profesjonalny serwis | Co najmniej 7 lat od momentu wprowadzenia ostatniego modelu na rynek |
| Tace | Profesjonalny serwis | Co najmniej 7 lat od momentu wprowadzenia ostatniego modelu na rynek |
| Koszyki | Profesjonalny serwis | Co najmniej 7 lat od momentu wprowadzenia ostatniego modelu na rynek |
| Uszczelki drzwi | Profesjonalny serwis | Co najmniej 10 lat od momentu wprowadzenia ostatniego modelu na rynek |

Drogi kliencie: jeżeli chcesz zwrócić lub wymienić produkt, skontaktuj się ze sprzedawcą.

Pamiętaj o konieczności przedstawienia dowodu zakupu.

W przypadku awarii skontaktuj się z przedstawicielem autoryzowanego serwisu.



LV

lietotāja rokasgrāmata

HORIZONTĀLĀ SALDĒTAVA



Pirms izstrādājuma izmantošanas, lūdzu, uzmanīgi izlasiet instrukciju un saglabājiet to, lai varētu tajā ieskatīties arī nākotnē.

Produkta uzlabojumu rezultātā, izstrādājuma dizains un tehniskās īpašības var mainīties bez iepriekšēja brīdinājuma. Lai noskaidrotu detaļas, sazinieties ar ražotāju jeb tā pārstāvi.



**MODEL: MDRC152SL
MDRC207SL
MDRC280SL
SERIES**

www.midea.com

LIETOŠANAS INSTRUKCIJA Midea MDRC280SLF

Pirms lietošanas, lūdzu, uzmanīgi izlasiet rokasgrāmatu.
Rokasgrāmata jāglabā rūpīgi, lai vēlāk varētu to izmantot.

DROŠĪBAS BRĪDINĀJUMI



Brīdinājums: ugunsgrēka/uzliesmojošu materiālu risks

- Šī ierīce ir paredzēta lietošanai sadzīves un līdzīgos apstākļos, piemēram: virtuves darbiniekiem veikalos, birojos un citās biroja telpās; fermas; viesnīcas, moteļi un cita veida pakalpojumi, kas saistīti ar izmitināšanu; viesnīcas (gulta un brokastis)
 - Šī ierīce nav paredzēta lietošanai personām (tostarp bērniem) ar ierobežotām fiziskām, maņu vai garīgām spējām vai pieredzes un zināšanu trūkumu, ja vien nav veikta uzraudzība vai instruktāža par ierīces lietošanu, ko veic persona, kas atbild par viņu drošību.
 - Ja strāvas kabelis ir bojāts, tas jāmaina pilnvarotā servisa centrā, lai izvairītos no aprīkojuma bojājumiem.
 - Neglabājiet sprādzienbīstamas vielas, piemēram, aerosola tvertnes ar viegli uzliesmojošu propelentu šajā iekārtā.
 - Ierīcei jābūt atvienotai no elektrotīkla pēc lietošanas un pirms ierīces apkopes veikšanas.
 - Brīdinājums: neaizsprostojiet ierīces korpusa ventilācijas atveres.
 - Brīdinājums: Lai paātrinātu atkausēšanas procesu, nelietojiet mehāniskas ierīces vai citas ierīces, izņemot tās, kuras ieteicis ražotājs. Nekad nenoņemiet sarmu un sasalmu ar asiem priekšmetiem, lai nesabojātu saldēšanas kontūru.
 - Brīdinājums: nesabojājiet aukstumaģenta cirkulācijas kontūru.
 - Brīdinājums: Nelieciet ledusskapī elektriskās ierīces, ja vien to nav paredzējis ražotājs.
 - Brīdinājums: lūdzu, utilizējiet ledusskapi atbilstoši vietējiem regulatoriem, tas darbībā izmanto uzliesmojošas vielas un aukstumaģentu. Atbrīvojieties no ledusskapja saskaņā ar vietējiem noteikumiem.
 - Brīdinājums: novietojot ierīci, pārlicinieties, ka padeves vads nav iesprūdis vai bojāts.
 - Izmantojiet atsevišķu kontaktligzdu; kontaktligzdu nedrīkst izmantot arī kopā ar citām elektroierīcēm. Kontaktdakša ir stingri jāpievieno kontaktligzdai, pretējā gadījumā var izraisīties ugunsgrēks.
 - Nelietojiet pagarinātājus vai neiezemētus adapterus.
 - BRIESMAS: bērnu ierāpšanas risks. Pirms jūs metiet prom savu veco ledusskapi vai saldētavu:
 - Atvienojiet durvis.
 - Atstājiet plauktus, lai bērni nevarētu viegli iekāpt iekšā.
 - Aukstumaģents un ciklopentāns – materiāli ko izmanto iekārtā, ir viegli uzliesmojošas vielas. Tādēļ, kad ierīce ir norakstīta, to glabā prom no jebkura ugunsgrēka avota un reģenerē speciāls uzņēmums, kam ir atbilstoša kvalifikācija. Ierīce nav jāzinācina ar degšanu, lai novērstu kaitējumu videi vai jebkādu citu kaitējumu.
 - Nepieciešamība, lai durvīm vai vākiem, kas aprīkoti ar slēdzenēm un atslēgām, atslēgas būtu jāglabā bērniem nepieejamā vietā, nevis ledusskapja tuvumā, lai bērni netiktu aizslēgti iekšā.
- Standarts EN: šo ierīci var izmantot bērni vecumā no 8 gadiem un personas ar samazinātu fizisko maņu vai garīgo spēju vai pieredzes un zināšanu trūkumu, ja viņi ir saņēmuši uzraudzību vai instruktāžu attiecībā uz ierīces lietošanu drošā veidā un izprot ar ierīces lietošanu saistītos apdraudējumus. Bērni nedrīkst spēlēties ar ierīci. Tīrīšana un ierīces apkope nav jāveic bērniem bez uzraudzības. Bērniem vecumā no 3 līdz 8 gadiem ir atļauts ielādēt un izkraut ledusskapjus.
- Lai izvairītos no pārtikas piesārņošanas, lūdzu, ievērojiet šādus norādījumus:
- Durvju atvēršana ilgstoši var izraisīt ievērojamu temperatūras paaugstināšanos ierīces nodalījumos.
 - Regulāri notīriet virsmas, kas var nonākt saskarē ar pārtiku, un pieejamām drenāžas sistēmām.
 - Tīras ūdens tvertnes, ja tās nav izmantotas 48 stundas; izskalojiet ūdens sistēmu, kas savienota ar ūdens padevi, ja ūdens nav ņemts 5 dienas. (1. piezīme)
 - Glabājiet jēlu gaļu un zivis ledusskapī piemērotos traukos, lai tie nesaskartos ar citiem ēdieniem un nepilētu uz tiem.
 - Divu zvaigžņu saldētas pārtikas nodalījumi ir piemēroti iepriekš sasaldētas pārtikas uzglabāšanai, saldējuma uzglabāšanai vai pagatavošanai un ledus gabaliņu pagatavošanai. (2. piezīme)
 - Vienas, divu un trīs zvaigžņu nodalījumi nav piemēroti svaigu ēdienu sasaldēšanai. (3. piezīme)
 - Ierīcēm bez 4 zvaigžņu nodalījuma: šī dzesēšanas iekārta nav piemērota pārtikas produktu sasaldēšanai. (4. piezīme)
 - Ja dzesēšanas iekārta ilgstoši paliek tukša, izslēdziet, atkausējiet, notīriet, nosusiniet un atstājiet durvis atvērtas, lai ierīcē nerastos pelējums.
- 1,2,3,4. Piezīme: Lūdzu, apstipriniet, vai tas ir piemērots atbilstoši jūsu izstrādājuma nodalījuma tipam.

- Brīvi stāvošai ierīcei: šo dzesēšanas ierīci nav paredzēts izmantot kā iebūvētu ierīci.
- Jebkuru LED spuldžu nomaiņu vai apkopi ir paredzēts veikt ražotājam, tā servisa aģentam vai līdzīgai kvalificētai personai. (Par lampas nomaiņu skat. attiecīgo nodaļu)
- Brīdinājums: lai izvairītos no ierīces nestabilitātes izraisīta apdraudējuma, tā jānostiprina saskaņā ar instrukcijām.
- Brīdinājums: pievienojiet tikai dzeramā ūdens padevei. (Piemērots ledus pagatavošanas mašīnai)
- Lai nepieļautu bērna nokļūšanu ieslodzījumā, neaizsniedziet bērnus un neatrodieties saldētavas (vai ledusskapja) tuvumā. (Piemērots izstrādājumiem ar slēdzenēm)

Drošības brīdinājuma simbolu nozīme



Aizlieguma simbols

Tas ir aizlieguma simbols.

Jebkura neatbilstība instrukcijām, kas apzīmētas ar šo simbolu, var sabojāt izstrādājumu vai apdraudēt lietotāja personisko drošību.



Brīdinājuma simbols

Tas ir brīdinājuma simbols.

Tas pieprasa darboties stingri ievērojot instrukcijas, kas apzīmētas ar šo simbolu; citādi var tikt sabojāta ierīce vai iespējami savainojumi.



Piezīmes simbols

Tas ir brīdinošs simbols.

Ar šo simbolu apzīmētās instrukcijas prasa īpašu piesardzību. Nepietiekama piesardzība var izraisīt vieglus vai vidēji smagus savainojumus vai izstrādājuma sabojāšanu.

Šajā rokasgrāmatā ir daudz svarīgas drošības informācijas, kas lietotājiem jāievēro.

Ar elektrību saistīti brīdinājumi

- Nevelciet strāvas vadu, velkot saldētavas strāvas spraudni. Lūdzu, stingri satveriet kontaktdakšu un tieši izvelciet to no kontaktligzdas.
- Lai nodrošinātu drošu lietošanu, nesabojājiet strāvas vadu un nelietojiet strāvas vadu, kad tas ir bojāts vai nodilis.
- Lūdzu, izmantojiet tam paredzētu kontaktligzdu, un elektrības kontaktligzdu nedrīkst koplietot ar citām elektroierīcēm. Strāvas kontaktdakšai ir stingri jāsasaskaras ar kontaktligzdu, pretējā gadījumā tas var izraisīt ugunsgrēku.
- Lūdzu, pārliedzieties, vai strāvas kontaktligzdas zemējuma elektrods ir aprīkots ar drošu zemējuma līniju.
- Lūdzu, izslēdziet gāzes noplūdes vārstu un pēc tam atveriet durvis un logus gāzes un citu viegli uzliesmojošu gāzu noplūdes gadījumā. Neatvienojiet saldētavu un citas elektriskās ierīces no elektrotīkla, ņemot vērā, ka dzirksteles var izraisīt ugunsgrēku.
- Nelietojiet ierīces augšpusē elektriskās ierīces, ja vien tās nav ražotāja ieteiktā tipa.

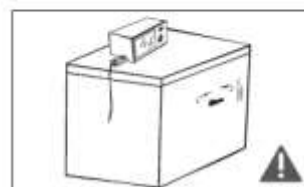
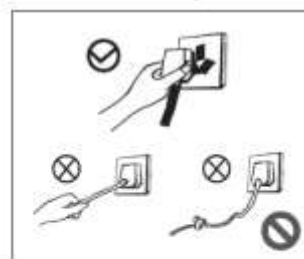

Brīdinājumi par lietošanu

- Nevajadzīgi neizjauciet un nerekonstruējiet saldētavu, kā arī nesabojājiet aukstumaģenta kontūru. Ierīces apkope jāveic speciālistam.
- Lai izvairītos no briesmām, bojātais strāvas vads jānomaina ražotājam, tā apkopes nodaļai vai saistītajiem speciālistiem.
- Attālumi starp saldētavas durvīm un saldētavas korpusu ir nelieli. Ņemiet vērā, ka nelieciet roku šajās vietās, lai novērstu pirkstu iespiešanu. Lūdzu, esiet uzmanīgs, aizverot saldētavas durvis, lai izvairītos no priekšmetu krišanas.
- Neaiztīciet saldēšanas kamerā pārtikas produktus vai traukus ar mitrām rokām, kad darbojas saldētava, īpaši metāla traukus, lai izvairītos no apsaldējumiem.
- Neļaujiet nevienam bērnam iekļūt saldētavā vai kāpt uz tā; pretējā gadījumā tas var izraisīt bērna nosmakšanu vai ievainojumus.
- Nenovietojiet smagus priekšmetus uz saldētavas augšdaļas, ņemot vērā, ka aizverot vai atverot durvis, priekšmeti var nokrist un var izraisīt nejausus ievainojumus.
- Elektriskās strāvas padeves pārtraukuma vai tīrīšanas gadījumā, lūdzu, izvelciet kontaktdakšu. Nepievienojiet saldētavu strāvas padevei piecu minūšu laikā, lai novērstu kompresora bojājumus secīgas palaišanas dēļ.

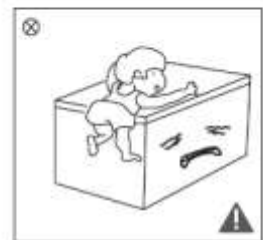
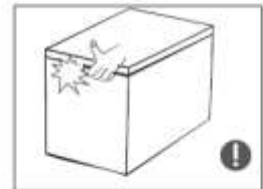

Brīdinājumi par ievietošanu

- Nelieciet uzliesmojošus, sprādzienbīstamus, gaistošus un ļoti kodīgus priekšmetus saldētavā, lai novērstu produkta bojājumus vai ugunsnelaimes.
- Lai izvairītos no ugunsgrēkiem, nenovietojiet viegli uzliesmojošus priekšmetus saldētavas tuvumā.
- Saldētava ir paredzēta lietošanai mājāsaimniecībā, piemēram, pārtikas uzglabāšanai; to nedrīkst izmantot citiem mērķiem, piemēram, asiņu, zāļu vai bioloģisko produktu glabāšanai utt.
- Neuzglabājiet alu, dzērienus vai citu šķidrumu, kas atrodas pudelēs vai slēgtos traukos saldēšanas kamerā; pretējā gadījumā pudeles vai slēgtie konteineri sasalšanas dēļ var saplaisāt, un radīt bojājumus.

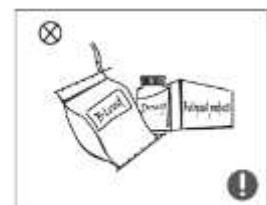

Brīdinājums par enerģiju

- 1) Saldēšanas ierīces, iespējams, nedarbosies konsekventi (satura atkausēšanas iespēja vai temperatūra var kļūt pārāk silta saldētas pārtikas nodalījumā), ilgstoši novietojot to zem temperatūras diapazona, kas paredzēts saldēšanas ierīcēm.
- 2) Dzirkstošos dzērienus nevajadzētu uzglabāt pārtikas saldētavas nodalījumos vai skapjos vai zemas temperatūras nodalījumos vai skapjos;
- 3) Nepārsniegt pārtikas produktu ražotāju ieteikto uzglabāšanas laiku (-us) jebkura veida pārtikai un jo īpaši komerciāli ātri sasaldētai pārtikai saldētavas un saldētas pārtikas uzglabāšanas nodalījumos vai skapjos.
- 4) Piesardzības pasākumi, kas nepieciešami, lai novērstu nevajadzīgu saldētas pārtikas temperatūras paaugstināšanos, atkausējot ledusskapja ierīci, piemēram, iesaiņota saldēta pārtika vairākos papīra slāņos.
- 5) Saldētas pārtikas temperatūras paaugstināšanās manuālas atkausēšanas, apkopes vai tīrīšanas laikā var saīsināt produktu uzglabāšanas laiku.

Brīdinājumi par utilizāciju

⊘ Aukstumaģents un ciklopentāna putojošais materiāls, ko izmanto saldētavā, ir viegli uzliesmojoši. Tāpēc, kad saldētava tiek nodota metāllūžņos, tā ir jātur prom no ugunsgrēka avotiem un tos reģenerē īpašs reģenerācijas uzņēmums ar atbilstošu kvalifikāciju, lai novērstu kaitējumu videi vai jebkādu citu kaitējumu

! Kad saldētava ir nodota metāllūžņos, demontējiet durvis un noņemiet durvju un plauktu blīvējumu; novietojiet durvis un plauktus pareizajā vietā, lai nepieļautu bērna saspiešanu.



█ Pareiza šī izstrādājuma utilizācija

Šī marķēšana norāda, ka šo produktu nedrīkst izmest kopā ar citiem sadzīves atkritumiem visā ES. Lai novērstu iespējamu kaitējumu videi vai cilvēku veselībai, ko rada nekontrolēta atkritumu likvidēšana, to nepieciešams atbildīgi pārstrādāt, lai veicinātu materiālo resursu ilgtspējīgu atkārtotu izmantošanu. Lai atgrieztu lietoto ierīci, lūdzu, izmantojiet atgriešanas un savākšanas sistēmas vai sazinieties ar izplatītāju, kur produkts tika iegādāts. Tie var veikt šo produktu videi drošu pārstrādi.

Ierīces apraksts

1. Rokturis
2. Apgaismojuma lampa
3. Uzglabāšanas grozs
4. Dekoratīvs režģis
5. Vadības panelis
6. Izliešanas atvere
7. Korpusa
8. Eņģe

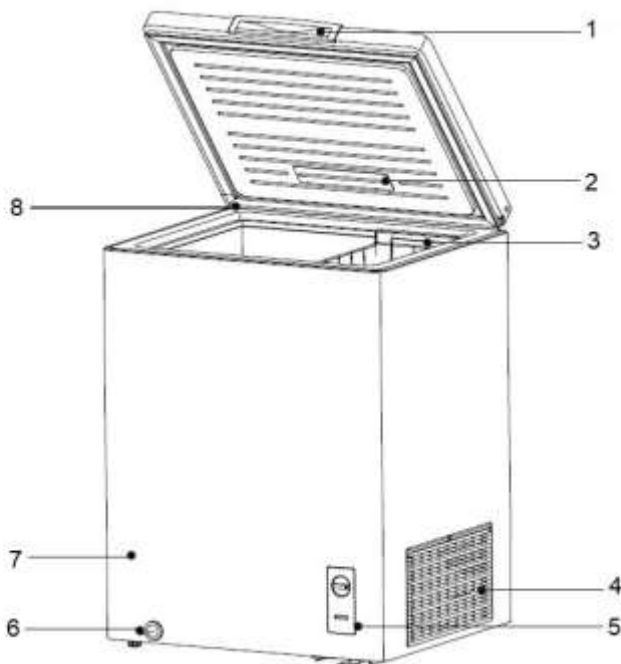

(Iepriekš redzamais attēls ir tikai atsaucei. Faktiskā konfigurācija būs atkarīga no fiziskā produkta vai izplatītāja paziņojuma)

- Zemā saldētavas temperatūra var ilgstoši uzturēt pārtiku svaigu, un to galvenokārt izmanto saldētu pārtikas produktu uzglabāšanai un ledus gatavošanai.
- Saldētava ir piemērota gaļas, zivju, garneļu, konditorejas izstrādājumu klases un citu pārtikas produktu uzglabāšanai, kas nav paredzēts īslaicīgai lietošanai.
- Lūdzu, ņemiet vērā, ka pārtika tiek patērēta derīguma termiņa laikā.
- Produkta sasaldēšanas ātrums ir saistīts ar uzglabātā pārtikas daudzumu un apkārtējās vides temperatūru. Ja vienā reizē vēlaties ievietot pārāk daudz normālas temperatūras pārtikas, saldētava ir jāpielāgo maksimālai jaudai 24 stundas iepriekš, un lielais ēdiens jāsadala mazākās daļās, lai to uzglabātu, pretējā gadījumā pārtikas daudzumu nevar pilnībā sasaldēt, tas var izraisīt to, ka ēdiens zaudē kvalitāti.

Piezīme:

Ilgstoši lietojot, iespējams, ir zināma eņģu nodiluma pakāpe, radot troksni, atverot / aizverot durvis, un saīsinās eņģes kalpošanas laiks. Ieteicams smērvielu regulāri likt eņģēm, lai tās uzturētu labā stāvoklī. Tas efektīvi novērš troksni un pagarina eņģes kalpošanas laiku.

Preču svars grozā nedrīkst pārsniegt 5KG.

Ja produkts ir iesaiņots plānā plēvē, kastēs un uz plēves virsmas, iespējams, strauji mainoties temperatūrai un mitrumam, var būt kondensāts. Šī parādība ir normāla fiziska parādība, neietekmē produkta lietošanu.

Vadības panelis

- Pēc ierīces pieslēgšanas POWER poga izgaismojas zilā krāsā
- Pagriežot slēdža rokturi uz atdzesēšanas(COOLING) sektoru, ierīce tiek ieslēgta ledusskapja režīmā
Iestatot grozāmo slēdzi sasaldēšanas(FREEZING) sektorā, ierīce tiek ieslēgta saldētavas režīmā.
Pagriežot slēdža rokturi pa labi, temperatūra pazeminās, pagriežot rokturi pa kreisi, temperatūra paaugstinās .
- Iestatot to uz OFF, saldētava tiek izslēgta.
- **"Ieteicamais slēdža roktura stāvoklis" skat.sarkanās bultas zīm.**

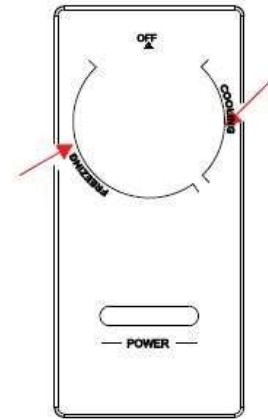

(Iepriekš redzamais attēls ir tikai atsaucei. Faktiskā konfigurācija būs atkarīga no fiziskā produkta vai izplatītāja paziņojuma)

Ierīces uzstādīšana

- Pirms lietošanas no saldētavas noņemiet visus iepakojuma materiālus, ieskaitot apakšējos spilvenus, putu spilventiņus un lentes; noplēšiet aizsargplēvi no durvīm un ierīces korpusa.

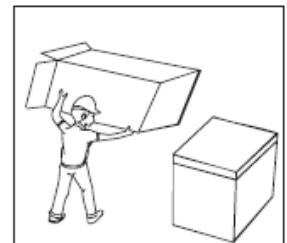

- Sargāt no karstuma un izvairīties no tiešiem saules stariem. Nenovietojiet saldētavu mitrās vietās, lai novērstu rūs un mazinātu izolācijas efektu.

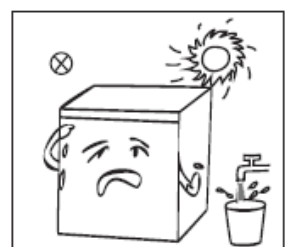

- Saldētava ir jānovietoto labi vēdināmā telpā; grīdai jābūt līdzenai un izturīgai

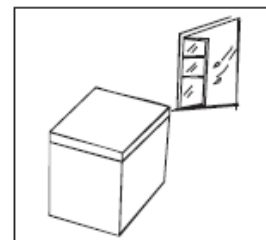

- Saldētavas augšpusē jābūt brīvai vietai vairāk par 70 cm, un saldētavas sānos un aizmugurē vairāk nekā 20 cm, lai atvieglotu siltuma izkliedi.

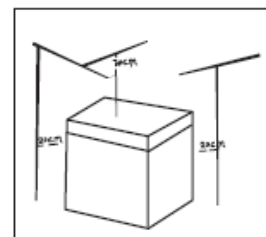

Lampas nomaiņa (opcionāli)

Jebkuru LED spuldžu nomaiņu vai apkopi ir paredzēts veikt ražotājam, tā servisa aģentam vai līdzīgai kvalificētai personai. Kvēlspuldžu nomaiņa:

Pirms spuldzes nomaiņas atvienojiet strāvas padevi. Turiet un noņemiet spuldzes vāku.

Demontējiet veco spuldzi, atskrūvējot to pretēji pulksteņrādītāja kustības virzienam. Nomainiet ar jaunu spuldzi (maks. 15 W), skrūvējot to pulksteņrādītāja virzienā, un pārliedzinieties, ka tā ir cieši nostiprināta spuldzes turētājā.

No jauna samontējiet gaismas vāku un no jauna pievienojiet ierīci elektrības padevei.

(Augšpusē ir tikai atsauce. Faktiskā konfigurācija būs atkarīga no fiziskā produkta vai izplatītāja paziņojuma)

Lietošanas uzsākšana

- Pirmajā reizē pagaidiet 1/2 stundas pirms pievienojiet saldētavu elektrības tīklam.
- Pirms saldētavas papildīšanas ar svaigu vai saldētu pārtiku ļaujiet tai darboties 2-3 stundas (vai vairāk par 4 stundām vasarā kad apkārtējās vides temperatūra ir augsta), lai pārliedzinātos, ka tā darbojas pareizi, kā arī lai temperatūra sasniegtu nepieciešamo līmeni.

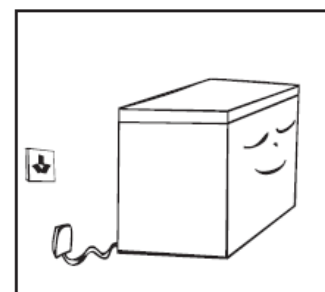

Enerģijas taupīšanas padomi

- Ierīcei jāatrodas telpas vēsākajā daļā, prom no siltuma avotiem vai radiatoriem un tiešiem saules stariem.
- Pirms atdzesēšanas ļaujiet karstam ēdienam atdzist līdz istabas temperatūrai.
- Pārslodot ierīci, kompresors darbojas ilgāk. Produkti, kas sasalst pārāk lēni, var zaudēt kvalitāti vai sabojāties.
- Pirms ievietošanas saldētavā, uzmanīgi iesaiņojiet pārtiku un noslaukiet traukus sausus. Tas palīdzēs samazināt ledus veidošanos.
- Pārtikas uzglabāšanas kastes nedrīkst izklāt vai pārklāt ar alumīnija foliju, vaska papīru vai papīra dvieļiem. Šādi priekšmeti traucē aukstā gaisa cirkulāciju un samazina ierīces efektivitāti.
- Sakārtojiet un marķējiet ēdienu, lai samazinātu saldētavas durvju atvēršanu skaitu un meklēšanas ilgumu.
- Izņemiet maksimālo nepieciešamo pārtikas daudzumu vienlaicīgi un pēc iespējas ātrāk aizveriet saldētavas durvis.

TĪRĪŠANA UN APKOPE

Saldētavas tīrīšana

- Putekļus aiz saldētavas un uz zemes savlaicīgi notīra, lai uzlabotu dzesēšanas efektu un enerģijas taupīšanu.
- Regulāri pārbaudiet durvju blīves, lai pārliedzinātos, ka nav grūžu. Notīriet durvju blīvi ar mīkstu drāniņu, kas samitrināta ar ziepjūdeni vai atšķaidītu mazgāšanas līdzekli.
- Saldētavas iekšpuse regulāri jātīra, lai izvairītos no smaku veidošanās.
- Pirms tīrīšanas, lūdzu, izslēdziet strāvu, izņemiet visu pārtiku, grozu, tvertni.

- Saldētavas iekšpuses tīrīšanai izmantojiet mīkstu drānu vai sūkli samitrinātu siltā dzeramās sodas ūdens šķīdumā. Pēc tam noskalojiet ar ūdeni un notīriet. Pēc tīrīšanas atveriet durvis un ļaujiet saldētavai dabiski nožūt, pirms ieslēdzat strāvu.
- Vietās, kuras saldētavā ir grūti tīrīt (piemēram, spraugas vai stūri), ieteicams tās regulāri noslaucīt ar mīkstu lupatu, mīkstu suku utt. Un vajadzības gadījumā kombinēt ar dažiem palīginstrumentiem (piemēram, plānām nūjām), lai nodrošinātu piesārņotāju vai baktēriju uzkrāšanos šajās vietās.
- Nelietojiet ziepes, mazgāšanas līdzekļus, tīrīšanas pulveri, aerosolus utt., Jo tie var izraisīt smakas saldētavas iekšpusē vai piesārņotu pārtiku.
- Notīriet groziņus ar mīkstu drāniņu, kas samitrināta ar ziepjūdeni vai atšķaidītu mazgāšanas līdzekli. Nosusiniet ar mīkstu drāniņu vai dabiski izžāvējiet.
- Noslaukiet saldētavas ārējo virsmu ar mīkstu drāniņu, kas samitrināta ar ziepjūdeni, mazgāšanas līdzekli utt., Un pēc tam noslaukiet sausu.
- Nelietojiet cietās suku, stieņu suku, abrazīvus (piemēram, zobu pastas), organiskos šķīdinātājus (piemēram, spirtu, acetonu, banānu eļļu utt.), verdošu ūdeni, skābes vai sārmainas lietas, kas var sabojāt saldētavas virsmas un interjeru. Verdošs ūdens un organiski šķīdinātāji var deformēt vai sabojāt plastmasas detaļas.
- Tīrīšanas laikā neskalojiet tieši ar ūdeni vai citiem šķīdumiem, lai izvairītos no tīrīšanas līdzekļu un neietekmētu elektrisko izolāciju.



Lūdzu, atvienojiet saldētavu pirms atkausēšanas un tīrīšanas.

Ierīces atkausēšana

- Saldētavu atkausē manuāli.

Lai novērstu darba efektivitātes pazemināšanos ledus veidošanās dēļ, laiku pa laikam saldētava ir jāatkausē.

Pirms atkausēšanas izņemiet visu pārtiku no saldētavas un veiciet pasākumus, lai uzturētu tās temperatūru. Iestatiet temperatūras kontroli uz OFF un atvienojiet ierīci no elektrotīkla. Sagatavojiet traukus ūdens savākšanai. Atveriet izliešanas atveri ierīces apakšdaļā un sagatavojiet traukus, lai savāktu no ierīces plūstošo ūdeni.

Sarmu un ledu var mehāniski notīrīt tikai ar koka vai plastmasas lāpstiņu. Šajā gadījumā ir jāuzmanās, lai nesaskrāpētu virsmu un nesabojātu saldēšanas kontūru. Šim nolūkam ir aizliegts izmantot asus metāla priekšmetus.

Pēc atkausēšanas pabeigšanas saldētavu jānoslauka sausu, pēc žāvēšanas to var atkal pievienot elektrotīklam un ievietot pārtiku.



Atkausēšanas paātrināšanai nedrīkst izmantot citas mehāniskās ierīces vai citus līdzekļus, izņemot tos, kurus ieteicis ražotājs. Nesabojāiet aukstumaģenta kontūru.

Saldētavas darbības pārtraukšana

Strāvas padeves pārtraukuma gadījumā saldētavas iekšpusē esošos produktus var uzglabāt vairākas stundas, pat vasarā. Piespiedu izslēgšanas laikā ir jāsamazina saldētavas durvju atvēršanu skaits, un ierīcē nedrīkst ievietot jaunus pārtikas izstrādājumus.

Ja ierīce ilgstoši netiek lietota, tā ir jāatvieno no strāvas un pēc tam jānomazgā, durvīm jāatstāj vaļā, lai novērstu nepatīkamu smaku.

Pārvadāšanas laikā ierīci nedrīkst novietot otrādi vai horizontāli, kā arī to nedrīkst kratīt, slīpums pārvadāšanas laikā nedrīkst pārsniegt 45 °. Pārvietojot šo ierīci, neturiet durvis un eņģes.



Pēc ierīces palaišanas ierīcei jādarbojas nepārtraukti. Parasti ierīces darbību nedrīkst pārtraukt, pretējā gadījumā var samazināties ierīces kalpošanas laiks.

IESPĒJAMĀS PROBLĒMAS UN TO RISINĀŠANAS VEIDI

Zemāk esošajā tabulā ir uzskaitītas vienkāršākās kļūdas, kuras varat pats novērst. Ja problēma joprojām pastāv, sazinieties ar remonta uzņēmumu

| PROBLĒMA | IESPĒJAMĀS CĒLONIS UN VEIDS KĀ NOVĒRST PROBLĒMU |
|----------------------|---|
| Saldētava nedarbojas | <ul style="list-style-type: none"> • Pārbaudiet, vai saldētavas kontaktdakša ir pievienota strāvas padevei. • Zems spriegums. • strāvas padeves pārtraukums vai strāvas ķēdes pārrāvums. |
| Smaka | <ul style="list-style-type: none"> • Izstrādājumi ar spēcīgu smaku jāglabā cieši iesaiņoti. • Pārbaudiet, vai nav sabojātu produktu. • Jums, iespējams, vajadzēs iztīrīt ledusskapi. |

| | |
|-------------------------------------|--|
| Nepārtraukta kompresora darbība | <ul style="list-style-type: none"> • Kompresora ilgstoša darbība vasarā, kad apkārtējā temperatūra ir augstāka, ir normāla. • Nelieciet saldētavā vienlaicīgi pārāk daudz produktu. • Nelieciet karstu ēdienu saldētavā. Ļaujiet tam atdzist. • Tas ir iespējams arī biežu durvju atvēršanas gadījumā. • Biezs ledus slānis, nepieciešama ierīces atkausēšana |
| Saldētavas durvis cieši neaizveras | <ul style="list-style-type: none"> • Pārāk daudz produktu. • Saldētava ir sašķiepta (nestāv taisni). |
| Skaļi trokšņi | <ul style="list-style-type: none"> • Pārbaudiet, vai saldētava ir noregulēta līmenī, vai ēdiens ir vienmērīgi izkārtots. • Pārbaudiet, vai saldētavas daļas (durvis, plaukti) ir stingri nostiprinātas. |
| Pārejošas grūtības durvju atvēršanā | <ul style="list-style-type: none"> • Pēc atdzesēšanas spiediena atšķirības saldētavas iekšpusē un ārpusē var radīt īslaicīgas grūtības durvju atvēršanā. Tā ir normāla fiziska parādība. |
| Saldētavas korpusa Sakaršana | <ul style="list-style-type: none"> • Saldētavas korpusa darbības laikā var izdalīt siltumu, īpaši vasarā, to izraisa kondensatora siltuma starojums, un tā ir normāla parādība. |
| Kondensāta veidošanās | <ul style="list-style-type: none"> • Kondensācija: kondensācijas parādība tiks konstatēta uz vertikālās saldētavas ārējās virsmas un durvju blīvēm, kad apkārtējā gaisa mitrums ir liels, tā ir normāla parādība, un kondensātu var noslaucīt ar sausu dvieli. |
| Gaisa plūsmas skaņa | <ul style="list-style-type: none"> • Ierīce var radīt nelielu troksni, ko izraisa šķidra aukstumaģenta cirkulācija dzesēšanas sistēmā. Tas ir normāli - norāda uz kompresora darbību. |

Tabula Klimata klases

| Klimata klase | Simbols | Apkārtējās temperatūras diapazons ° C |
|--------------------|---------|---------------------------------------|
| Paplašināts mērens | SN | + 10 līdz + 32 |
| Mērens | N | +16 līdz + 32 |
| Subtropu | ST | +16 līdz + 38 |
| Tropisks | T | + 16 līdz + 43 |

Paplašināts mērens: "šī dzesēšanas ierīce paredzēta lietošanai apkārtējās vides temperatūrā no 10 ° C līdz 32 ° C";
Mērens: "šī dzesēšanas ierīce paredzēta lietošanai apkārtējās vides temperatūrā no 16 ° C līdz 32 ° C";
Subtropu: "šī dzesēšanas ierīce paredzēta lietošanai apkārtējās vides temperatūrā no 16 ° C līdz 38 ° C";
Tropisks: "šī dzesēšanas ierīce paredzēta lietošanai apkārtējās vides temperatūrā no 16 ° C līdz 43 ° C";

Īpaši jaunajam Eiropas standartam

Pasūtītās daļas šajā tabulā var iegūt no channel_:

| Pasūtītā daļa | Nodrošina | Minimālais nodrošināšanas laiks |
|----------------------|---|--|
| termostati | Profesionāls tehniskās apkopes personāls | Vismaz 7 gadus pēc pēdējā modeļa laišanas tirgū |
| temperatūras sensori | Profesionāls tehniskās apkopes personāls | Vismaz 7 gadus pēc pēdējā modeļa laišanas tirgū |
| iespiedshēmas plates | Profesionāls tehniskās apkopes personāls | Vismaz 7 gadus pēc pēdējā modeļa laišanas tirgū |
| gaismas avoti | Profesionāls tehniskās apkopes personāls | Vismaz 7 gadus pēc pēdējā modeļa laišanas tirgū |
| durvju rokturi | Profesionāli remontētāji un galalietotāji | Vismaz 7 gadus pēc pēdējā modeļa laišanas tirgū |
| durvju eņģes | Profesionāli remontētāji un galalietotāji | Vismaz 7 gadus pēc pēdējā modeļa laišanas tirgū |
| paplātes | Profesionāli remontētāji un galalietotāji | Vismaz 7 gadus pēc pēdējā modeļa laišanas tirgū |
| grozi | Profesionāli remontētāji un galalietotāji | Vismaz 7 gadus pēc pēdējā modeļa laišanas tirgū |
| durvju blīves | Profesionāli remontētāji un galalietotāji | Vismaz 10 gadus pēc pēdējā modeļa laišanas tirgū |

Cienījamais klient

1. Ja vēlaties atgriezt vai nomainīt preci, lūdzu, sazinieties ar veikalu, kurā pirkāt preci.

(Atcerieties paņemt līdz piirkuma rēķinu)

2. Ja jūsu produkts sabojājas, un tas ir jālabo, lūdzu, sazinieties ar pēcpalīdzības pakalpojumu sniedzēju.

ŠALDYMO DĖŽĖ

VARTOTOJO PRIEMONĖ



Įspėjimas:

Prieš naudodami šį gaminį, atidžiai perskaitykite šį vadovą ir laikykite jį ateityje. Produkto tobulinimo dizainas ir specifikacijos gali būti keičiamos be išankstinio įspėjimo. Norėdami gauti daugiau informacijos, galite kreiptis į savo pardavėją ar gamintoją.



**MODEL: MDRC152SL
MDRC207SL
MDRC280SL
SERIES**

www.midea.com

TURINYS

| | |
|---|-----|
| 1 Saugos įspėjimai | |
| 1.1 Įspėjimas | 1-2 |
| 1.2 Saugos įspėjamųjų simbolių reikšmės | 3 |
| 1.3 Su elektrine dalimi susiję įspėjimai | 3 |
| 1.4 Susiję naudojimo įspėjimai | 4 |
| 1.5 Įspėjimai, susiję su produktų įdėjimu | 5 |
| 1.6 Įspėjimai apie energiją | 5 |
| 1.7 Su šalinimu susiję įspėjimai | 5 |
| 2 Tinkamas šaldiklio naudojimas | |
| 2.1. Komponentų pavadinimai | 6 |
| 2.2 Temperatūros valdymas | 7 |
| 2.3 Statymas | 8 |
| 2.4 Šviesos keitimas (neprivaloma) | 8 |
| 2.5 Pradėkite naudoti | 8 |
| 2.6 Energijos taupymo patarimai | 8 |
| 3 Šaldiklio priežiūra | |
| 3.1 Valymas | 9 |
| 3.2 Atšildymas | 9 |
| 3.3 Nustokite naudotis | 9 |
| 4 Trikdžių šalinimas | 10 |

GERBIAMAS KLIENTE:

Dėkojame, kad įsigijote šį šaldiklį. Norėdami įsitikinti, kad pasieksite geriausių naujojo šaldiklio rezultatus, prašome perskaityti paprastas instrukcijas, pateiktas šiame buklete. Įsitikinkite, kad pakavimo medžiaga yra išmetama pagal galiojančius aplinkosaugos reikalavimus. Išmetant bet kokią šaldiklio įrangą kreipkitės į vietinį atliekų tvarkymo skyrių, kad gautumėte patarimų dėl saugaus išmetimo. Šis prietaisas turi būti naudojamas tik pagal paskirtį.

1 Saugos įspėjimai

1.1 Įspėjimas



Įspėjimas: gaisro / degių medžiagų pavojus

Šis prietaisas skirtas naudoti buityje ir panašiai, pavyzdžiui, personalo virtuvėse, esančiose parduotuvėse, biuruose ir kitoje darbo aplinkoje; ūkio namuose ir klientų viešbučiuose, moteliuose ir kitose gyvenamosiose patalpose; nakvynės ir pusryčių tipo aplinkoje; maitinimo ir panašiose ne mažmeninėje prekyboje.

Šis prietaisas nėra skirtas naudoti asmenims (įskaitant vaikus), turintiems ribotas fizines, jutimo ar psichines galimybes arba neturintiems patirties ir žinių, išskyrus atvejus, kai už jų saugumą atsakingas asmuo yra prižiūrėjęs ar nurodęs, kaip jį naudoti.)

Vaikus reikia prižiūrėti, kad jie neveiktų su prietaisu.

Jei tiekimo laidas yra sugadintas, jį reikia pakeisti gamintoju, jo aptarnavimo agentu ar panašiai kvalifikuotu asmeniu, kad būtų išvengta pavojaus.

Nelaikykite šiame prietaise sprogių medžiagų, tokių kaip aerosolių skardinių su degių propelentu.

Po naudojimo ir prieš atliekant vartotojo techninę priežiūrą, prietaisą reikia atjungti nuo maitinimo tinklo.

Įspėjimas: Palikite ventilacijos angas atviras prietaiso korpuse arba įmontuotoje konstrukcijoje, kad nebūtų oro cirkuliacijos kliūčių.

Įspėjimas: Atšildymo procesui paspartinti nenaudokite mechaninių įtaisų ar kitų priemonių, išskyrus tas, kurias rekomenduoja gamintojas.

Įspėjimas: Nepažeiskite šaltnešio grindinės.

Įspėjimas: Maisto laikymo skyriuose nenaudokite elektrinių prietaisų, nebent jie yra gamintojo rekomenduoto tipo.

Įspėjimas: Pagal vietines atliekų tvarkymo taisykles pašalinkite šaldytuvą, nes jame naudojamos degios pūtimo dujos ir šaltnešis.

Įspėjimas: Įstatydami prietaisą įsitinkinkite, kad maitinimo laidas nėra įstrigęs ar pažeistas.

Įspėjimas: Negalima naudoti kelių nešiojamųjų lizdų ar nešiojamųjų maitinimo šaltinių prietaisui gale.

Nenaudokite ilgintuvų ar neįžemintų (dviejų šakų) adapterių.

Pavojus: Vaiko įstrigimo rizika. Prieš išmesdami seną šaldytuvą ar šaldiklį:

- Nuimkite duris.

- Palikite lentynas saugioje vietoje, kad vaikai negalėtų lengvai įlipti į vidų.

Prieš bandant įrengti priedą, šaldytuvą turi būti atjungtas nuo elektros tiekimo šaltinio.

Prietaisui naudojamos aušinimo medžiagos ir ciklopentano putplasčio medžiagos yra degios. Todėl, kai prietaisas bus išmetamas į metalo laužą, jis turi būti atokiau nuo bet kokio ugnies šaltinio, jį turi panaudoti specialiai utilizavimo įmonė, turinti atitinkamą kvalifikaciją, kad būtų išvengta žalos aplinkai ar kitokios žalos.

Būtina saugoti duris ar dangčius su spynomis ir raktais vaikams nepasiekiamoje vietoje, o ne šalia šaldymo prietaiso, kad vaikai nebūtų užrakinti.

EN standartui: Šį prietaisą gali naudoti vaikai nuo 8 metų ir vyresni bei asmenys su ribotomis fizinėmis, jutimo ar psichinėmis galimybėmis arba neturintys patirties ir žinių, jei jiems buvo prižiūrima ar nurodymai, kaip saugiai naudoti prietaisą, ir jie supranta galimus pavojus. Šis prietaisas neskirtas vaikams žaisti. Valymas ir naudotojo priežiūra neturi būti atliekami vaikams be priežiūros. Vaikams nuo 3 iki 8 metų leidžiama krauti ir iškrauti šaldymo prietaisus.

Kad maistas nebūtų užterštas, laikykite šių nurodymų :

- Atidarius duris ilgą laiką, gali žymiai padidėti temperatūra prietaiso skyriuose.
 - Reguliariai valykite paviršius, kurie gali liestis su maistu ir prieinamomis drenažo sistemomis.
 - Švaraus vandens rezervuarai, jei jie nebuvo naudojami 48 val.; praplaukite vandens sistemą, prijungtą prie vandens tiekimo, jei vanduo nebuvo nupieštas 5 dienas. (pastaba 1)
 - Laikykite žalią mėsą ir žuvį tinkamose talpyklose šaldytuve, kad ji nesiliestų su kitais maisto produktais arba nepranokstų ant kitų.
 - Du - žvaigždė sušaldyta - maisto skyriai yra tinkami laikyti iš anksto - šaldytų maisto produktų, laikyti ar gaminti ledą - grietinėlės ir ledo kubeliai. (pastaba 2)
 - Vienos, dviejų ir trijų žvaigždučių skyriai nėra tinkami šaldyti šviežių maistą. (pastaba 3)
 - Dėl prietaisų, neturinčių 4 dalių skyriaus: šis šaldymo aparatas nėra tinkamas maisto produktams šaldyti. (pastaba 4)
 - Jei šaldymo aparatas ilgą laiką paliekamas tuščias, išjunkite, atšildykite, valykite, išdžiovinkite ir palikite duris atviras, kad ant prietaiso nevirtų pelėsių.
- Pastaba 1,2,3,4: Prašome patvirtinti, ar jis tinka pagal jūsų gaminio skyriaus tipą.

Atskirai stovinčiam prietaisui: šis šaldymo aparatas nėra skirtas naudoti kaip įmontuojamas prietaisas.

Bet koks LED lempų pakeitimas ar techninė priežiūra yra skirti gamintojo, jo techninės priežiūros agento ar panašaus kvalifikuoto asmens. (Žr. 2.4 skyrių - lempos pakeitimas)

Įspėjimas: Norint išvengti pavojaus dėl prietaiso nestabilumo, jis turi būti tvirtinamas pagal instrukcijas.

Įspėjimas: Prijunkite tik prie geriamojo vandens tiekimo. (Tinka ledo gamybos mašinai)

Nesuteikite Galimybės, Kad Vaikas Įstrigtų, Saugoti, Kad Vaikai Nepasiektų Šaldymo Kameros (Ar Šaldytuvo). (Tinka produktams su spynomis)

1.2 Saugos įspėjamųjų simbolių reikšmės



Draudimo simboliai

Simboliai nurodo draudžiamus dalykus, o tie, kurie yra pirmiausi, yra draudžiami. Nesilaikant instrukcijų, galite sugadinti gaminį arba pakenkti asmeniniam vartotojų saugumui.



Įspėjamieji simboliai

Simboliai nurodo taisykles, kurių reikia laikytis, o tie, kurie naudojami, turi griežtai laikytis operacijos reikalavimų. Nesilaikant instrukcijų, galite sugadinti gaminį arba pakenkti asmeniniam vartotojų saugumui.



Pastabų simboliai

Simboliai nurodo taisykles, į kuriuos reikia atkreipti dėmesį, ir šis elgesys turi būti ypač pastebėtas. Reikalingos tinkamos atsargumo priemonės, nes bus padaryta nedidelių ar vidutinių sužeidimų ar gaminio pažeidimų.

Šiame vadove yra daug svarbios saugos informacijos, kurios turi laikytis vartotojai.

1.3 Su elektrine dalimi susiję įspėjimai

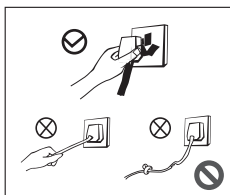

- Netraukite maitinimo laido iš šaldiklio, kai traukiate maitinimo laidą. Tvirtai suimkite kištuką ir ištraukite jį tiesiai iš lizdo.
- Jokių būdu nepažeiskite maitinimo laido, kad būtų užtikrintas saugus naudojimas. Nenaudokite, kai maitinimo laidas yra pažeistas arba kai susidėvėjęs kištukas.
- Nusidėvėjęs ar sugadintas maitinimo laidas turi būti pakeistas gamintojo patvirtintose techninės priežiūros stotyse.

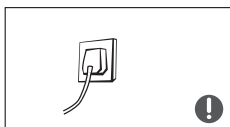

- Maitinimo kištukas turi būti tvirtai prisilietęs prie lizdo, nes kitaip gali kilti gaisras. Įsitinkinkite, kad maitinimo lizdo įžeminimo elektrode yra patikima įžeminimo linija.



- Jei nutekės dujos ir kitos degios dujos, išjunkite dujų nutekėjimo vožtuvą ir atidarykite duris bei langus. Neatjunkite šaldiklio ir kitų elektros prietaisų, nes kibirkštis gali sukelti gaisrą.

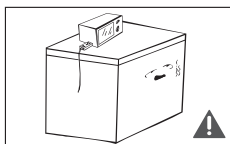

- Siekiant užtikrinti saugumą, nerekomenduojama ant šaldiklio viršaus dėti reguliatorių, viryklių, mikrobangų krosnelių ir kitų prietaisų, jei nėra gamintojo rekomenduojama. Maisto keptuvėje nenaudokite elektrinių prietaisų.

1.4 Susiję naudojimo įspėjimai

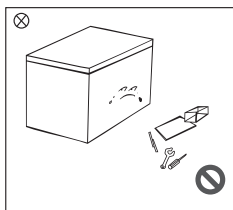

- Negalima savavališkai išardyti ar taisyti šaldiklio ir pažeisti šaltnešio grandinės; Prietaiso priežiūrą turi atlikti specialistas.
- Pažeistą maitinimo laidą turi pakeisti gamintojas, jo techninės priežiūros skyriuose arba šios srities specialistai, kad išvengtumėte pavojaus.

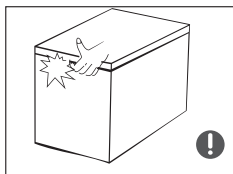

- Tarpai tarp šaldiklio durų ir tarp durų ir šaldiklio korpuso yra nedideli. Atkreipkite dėmesį, nedėkite rankos į šias vietas, kad nesuspaustumėte pirštų. Būkite atsargūs atidarydami šaldiklio dureles, kad nenukristų dirbiniai.
- Šaldymo kameroje, kai veikia šaldiklis, negalima imti maisto ar indų šlapiomis rankomis, ypač metalinių indų, kad išvengtumėte sušalimo.

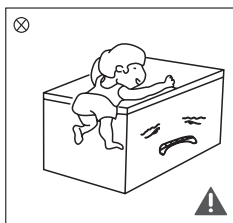

- Neleiskite vaikams eiti ar lipti į šaldiklį, kad vaikai nebūtų uždaryti šaldiklyje ar vaikai nesusižalotų krentant šaldikliui.
- Nepurškite ir neplaukite šaldiklio; nestatykite šaldiklio drėgnose vietose, kurias galima lengvai aplaistyti vandeniu, kad nepakenktų šaldiklio elektros izoliacijos savybėms.

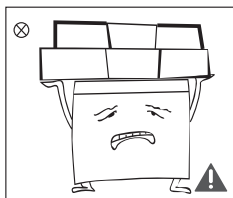

- Nedėkite sunkių daiktų ant šaldiklio viršaus, turėdami omenyje, kad atidarius duris gali nukristi daiktai ir galite susižaloti.
- Ištraukite kištuką iš elektros lizdo esant elektros trikdžiams arba jį valant. Nejunkite šaldiklio į maitinimo lizdą penkias minutes, kad išvengtumėte kompresoriaus pažeidimų dėl nenuoseklus paleidimo.

1.5 Įspėjimai, susiję su produktų įdėjimu

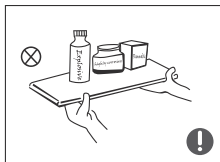

- Nedėkite į šaldiklį degių, sprogių, lakių ir labai korozinių daiktų, kad išvengtumėte produkto pažeidimo ar gaisro.
- Nedėkite degių daiktų šalia šaldiklio, kad išvengtumėte gaisro.

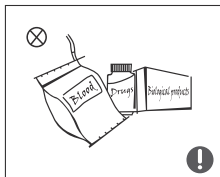

- Šis produktas yra buitinis šaldiklis ir tinka tik maisto produktams laikyti. Pagal nacionalinius standartus, buitinis šaldiklis negali būti naudojamas kitiems tikslams, pavyzdžiui, kraujui, narkotikams ar biologiniams produktams laikyti.

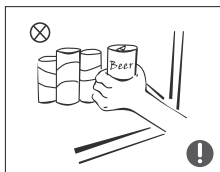

- Nedėkite į šaldiklį produktų, pavyzdžiui, butelių ar sandarių skysčių talpyklų, kaip alus ir gėrimai iš buteliukų, kad išvengtumėte sproginimo ir kitų nuostolių.

1.6 Įspėjimai apie energiją

- 1) Šaldiklis gali neveikti nuosekliai, kai jis yra ilgesnį laiką žemiau šaltojo temperatūros diapazono, dėl kurio suprojektuotas šaldymo prietaisas.
- 2) Faktas, kad puotajantys gėrimai neturėtų būti laikomi maisto šaldymo kameroje ar spintelėse, žemos temperatūros skyriuose ar spintelėse ir kad kai kurie produktai, pvz., ledukai, neturėtų būti vartojami per šalti;
- 3) Neviršyti gamintojų rekomenduojamo laikymo termino bet kokiam maistui, ypač greitai užšaldyto maisto, šaldikliuose ir šaldytų maisto produktų laikymo skyriuose ar spintelėse;
- 4) Atsargumo priemonės, būtinos per dideliam sušaldyto maisto temperatūros pakilimui atšildant šaldymo prietaisą, pavyzdžiui, suvynioti sušaldytą maistą į kelis laikraščio sluoksnius.
- 5) Tai, kad užšaldyto maisto temperatūros pakilimas rankinio atitirpinimo, priežiūros ar valymo metu gali sutrumpinti maisto galiojimo laiką.

1.7 Su šalinimu susiję įspėjimai

Šaldiklio šaldymo agentas ir ciklopentano putplasčio medžiagos yra degios medžiagos, o išmesti šaldikliai turėtų būti izoliuoti nuo ugnies šaltinių ir jų negalima deginti. Prašome perduoti šaldiklį kvalifikuotoms profesionalioms perdirbimo įmonėms perdirbti, kad išvengtumėte žalos aplinkai ar kitų pavojų.



Nuimkite tinkamai uždėtas šaldiklio duris ir lentynas, kad būtų išvengta nelaimingų atsitikimų, kad vaikai patektų į šaldiklį ir žaistų jame.



Teisingas šio produkto sunaikinimas:

Šis ženklas rodo, kad šio produkto negalima išmesti su kitomis buitinėmis atliekomis. Norėdami išvengti galimą atliekų šalinimo žalą aplinkai ar žmonių sveikatai, atsakingai ją perdirbkite, kad būtų skatinamas tvarus pakartotinis materialinių išteklių naudojimas. Norėdami grąžinti naudotą įrenginį, naudokite grąžinimo ir surinkimo sistemas arba susisiekite su mažmenininku, kuris jums pardavė produktą. Jie gali pasiimti šį produktą, kad jis būtų perdirbtas saugiai.

2 Tinkamas šaldiklio naudojimas

2.1 Komponentų pavadinimai

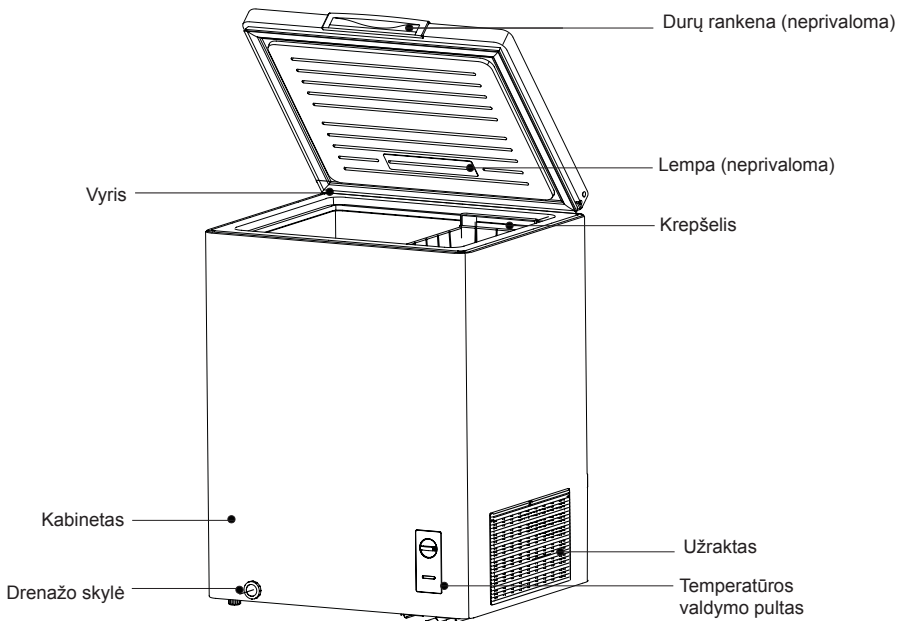

(Aukščiau pateiktas paveikslėlis yra tik informacinis. Faktinė konfigūracija priklausys nuo fizinio produkto ar platintojo pareiškimo)

- Dėl žemos šaldiklio temperatūros maistas ilgą laiką gali būti šviežias, jis dažniausiai naudojamas šaldytiems maisto produktams laikyti ir ledui gaminti.
- Šaldiklis tinka laikyti mėsai, žuviai, krevetėms, kepiniams ir kitiems maisto produktams, kurie nebus suvartojami per trumpą laiką. Nelaikykite skysčių buteliuose ar uždarytuose induose, pavyzdžiui, alų, gėrimus ir kt.
- Atkreipkite dėmesį, kad maistas turi būti suvartotas per galiojimo terminą.
- Produkto užšalimo greitis yra susijęs su laikomo maisto kiekiu ir aplinkos temperatūra. Jei vienu kartu įdėjote per daug normalios temperatūros maisto, šaldiklį reikia suderinti iki maksimalios galios prieš 24 valandas, o didelis maisto kiekis turėtų būti padalintas į mažesnę, kad būtų galima laikyti, kitaip didelio kiekio maisto negalima visiškai užšaldyti, dėl to maistas gali sugesti.

Pastabos:

Panaudojus ilgą laiką, gali būti tam tikro laipsnio nusidėvėjimas, todėl atidarius / uždarant duris gali kilti triukšmas ir sutrumpėti vyrių tarnavimo laikas. Rekomenduojama reguliariai prižiūrėti tepalus ant vyrių. Efektyviai pašalinti triukšmą ir prailginti vyrių tarnavimo laiką, pranešimas: Krepšelyje esančių daiktų svoris neturi viršyti 5 KG.

Jei produktas yra supakuotas plona plėvele, dėžutės ir plėvelės paviršiuje gali būti kondensatas, kai transportavimo aplinkos temperatūra ir drėgmė greitai keičiasi. Šis reiškinys yra įprastas fizinis reiškinys, neturi įtakos produkto naudojimui.

2.2 Temperatūros Valdymas

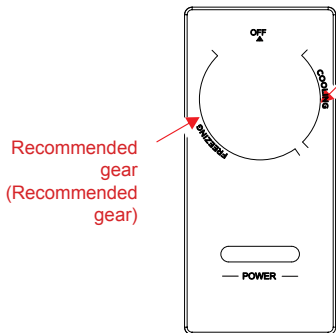

Recommended gear
(Recommended gear)

- Įjungus indikatorius lemputė „POWER(GALIA)“ užsidegs (mėlyna).
- Temperatūra dėžutėje reguliuojama temperatūros reguliavimo rankenėle; kai rankenėlė reguliuojama pagal „COOLING (AUŠINIMO)“ sritį, dėžutė yra šaldytuvas; kai rankenėlė sureguliuojama pagal „FREEZING (ŠALDYMO)“ sritį, dėžutė užšąla. Rankenėlė sukasi pagal laikrodžio rodyklę - sumažinti dėžutės temperatūrą.
- „OFF (IŠJUNKITE)“ failas rodo sustojimą.
- „Recommended gear (Rekomenduojama galia)“ žiūrėkite schematiškai pažymėtą padėtį

(Aukščiau pateiktas paveikslėlis yra tik informacinis. Faktinė konfigūracija priklausys nuo fizinio produkto ar platintojo pareiškimo)

2.3 Statymas

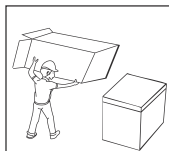

- Prieš naudodami šaldiklį, nuimkite visas pakavimo medžiagas, įskaitant dugno pagalvėles, putplascio pagalvėles ir juostas šaldiklio viduje, nuplėškite apsauginę plėvelę ant durelių ir šaldiklio korpuso.

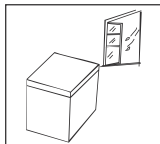

- Šaldiklį reikia pastatyti gerai vėdinamoje patalpų vietoje; žemė turi būti lygi ir tvirta.

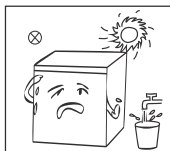

- Laikykite atokiau nuo karščio ir venkite tiesioginių saulės spindulių. Nestatykite šaldiklio drėgnose ar šlapiose vietose, kad išvengtumėte rūdžių ir kad nesumažėtų izoliacinis poveikis.

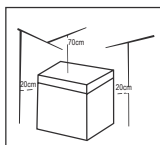

- Šaldiklio viršutinė dalis turi būti didesnė nei 70 cm, o atstumai nuo abiejų pusių ir užpakalinės pusės turi būti didesni nei 20 cm, dėl lengvesnio šilumos išsklaidymo.

2.4 Šviesos Keitimas (neprivaloma)

Bet koks LED lempų pakeitimas ar techninė priežiūra yra skirti gamintojo, jo techninės priežiūros agento ar panašaus kvalifikuoto asmens .

Kaitinamųjų lempų keitimas:

Prieš keisdami lemputę, atjunkite maitinimo šaltinį,

Laikykite ir nuimkite lemputės dangtį.

Išmontuokite seną lemputę atsukdami prieš laikrodžio rodyklę. pakeiskite nauja lempute (Maks. 15 W), sukdami ją pagal laikrodžio rodyklę, ir įsitinkinkite, kad ji tvirtai pritvirtinta lemputės laikiklyje.

Sumontuokite šviesos dangtelį ir vėl prijunkite šaldytuvą prie maitinimo šaltinio.

(Aukščiau yra tik nuoroda. Faktinė konfigūracija priklausys nuo fizinio produkto ar platintojo pareiškimo)

2.5 Pradėkite naudoti

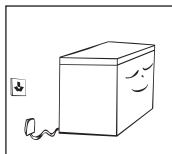

- Šaldiklis turi būti pusvalandį prieš prijungiant maitinimą, pirmą kartą jį jungiant.
- Šaldiklis turi veikti 2–3 valandas prieš įdedant šviežius ar šaldytus maisto produktus; šaldiklis iš anksto turi veikti daugiau nei 4 valandas vasarą, atsižvelgiant kokia aplinkos temperatūra yra aukšta.

2.6 Energijos taupymo patarimai

- Prietaisas turėtų būti vėsioje patalpos vietoje, atokiau nuo šildymo prietaisų ar šildymo šaltinių, taip pat turi būti saugomas nuo tiesioginių saulės spindulių.
- Prieš dedant maistą į šaldytuvą, atvėsinkite jį iki kambario temperatūros Perkraunant prietaisą, kompresorius veikia ilgiau. Per lėtai šaldomi maisto produktai gali prarasti kokybę arba sugesti.
- Prieš įdedami produktus į prietaisą, būtinai suvyniokite ir išvalykite maisto indelius Tai sumažina šalčio kaupimąsi prietaiso viduje.
- Prietaisų laikymo konteinerio negalima iškloti aliuminio folija, vaškiniu popieriumi ar popieriniu rankšluosčiu. Įklotai trukdo šalto oro cirkuliacijai, todėl prietaisas tampa mažiau efektyvus.
- Tvarkingai sudėliokite ir ženklinkite maistą, kad sumažintumėte durų varstymą. Išimkite tiek daiktų, kiek reikia vienu metu, ir kuo greičiau uždarykite duris.

3 Šaldiklio priežiūra

3.1 Valymas

- Dulkės, esančios už šaldiklio ir ant žemės, turi būti laiku valomos, kad būtų pagerintas aušinimo efektas ir taupoma energija.
- Reguliariai tikrinkite durų tarpiklį ir įsitikinkite, kad nėra šiukšlių. Nuvalykite durelių tarpiklį minkštu skudurėliu, sudrėkintu muiluotu vandeniu arba praskiestu plovikliu.
- Šaldiklio vidų reikia reguliariai valyti, kad nebūtų kvapo.
- Prieš valydami išjunkite maitinimą, išimkite visus maisto produktus, krepšelį, indą ir kt.
- Šaldiklio vidų nuvalykite minkštu skudurėliu ar kempine su dviem valgomaisiais šaukštais kepimo sodos ir šilto vandens kvorta. Tada nuplaukite vandeniu ir nuvalykite. Išvalę atidarykite dureles ir leiskite joms natūraliai išdžiūti, prieš įjungdami maitinimą.
- Vietas, kurias sunku išvalyti šaldiklyje (pvz., tarpelius ar kampus), rekomenduojama reguliariai valyti minkštu skudurėliu ar šepetiu ir pan., o prireikus su pagalbiniais įrankiais (pvz., plonomis lazdelėmis) užtikrinti, kad šiose vietose nesikaupytų teršalai ar bakterijos.
- Nenaudokite muilo, ploviklio, šveitimo miltelių, purškiamo valiklio ir pan., nes gali sukelti kvapus šaldiklio viduje arba užteršti maistą.
- Krepšelius nuvalykite minkštu skudurėliu, sudrėkintu muiluotu vandeniu arba praskiestu plovikliu. Džiovinkite minkštu skudurėliu arba išdžiovinkite natūraliai.
- Išvalykite šaldiklio išorinį paviršių minkštu skudurėliu, sudrėkintu muiluotu vandeniu, plovikliu ir pan., tada nuvalykite.
- Nenaudokite kietų šepetėlių, švarių plieninių rutulių, vielinių šepetėlių, abrazyvų (pvz., dantų pastų), organinių tirpiklių (tokių kaip alkoholis, acetonas, bananų aliejus ir kt.), verdančio vandens, rūgščių ar šarminių daiktų, kurie gali pakenkti šaldiklio paviršiu ir interjerui. Verdantis vanduo ir organiniai tirpikliai, tokie kaip benzenas, gali deformuoti arba sugadinti plastikinę dalis.
- Valymo metu negalima skalauti tiesiogiai vandeniu ar kitais skysčiais, kad būtų išvengta trumpojo jungimo ar pakenkta elektros izoliacijai.



 Norėdami atitirpinti ir išvalyti, atjunkite šaldytuvą iš elektros tinklo.

3.2 Atšildymas

- Šaldiklis atšildomas rankiniu būdu. Prieš atitirpdami atjunkite šaldiklį iš elektros tinklo ir atidarykite šaldiklio dureles, išimkite maisto produktus ir lentinų krepšį; Atidarykite ištekėjimo angą ir drenažo angą (ir padėkite vandens indą prie išleidimo angos); vidaus ledas natūraliai ištirps, atitirpintą vandenį nuvalykite sausa, minkšta šluoste. Kai ledas atitirpsta, ledo grandiklis gali būti naudojamas pašalinti ledui greičiui.
- Prieš nuimdami reikmenis, išimkite maistą ir padėkite jį vėsioje vietoje.

 Kiti mechaniniai įtaisai ar kitos priemonės negali būti naudojamos, išskyrus tuos, kuriuos rekomenduoja gamintojas. Nepažeiskite šaltnešio grandinės.

3.3 Nustokite naudotis

- Matinimo klaida: Maistas gali būti laikomas porą valandų net ir vasarą, nutrūkus elektros tiekimui; rekomenduojama sumažinti durų atidarymo dažnumą ir nedėti šviežių maisto produktų į šaldiklį.
 - Ilgas prietaiso nenaudojimas: Prašome atjungti šaldiklį, ilgą laiką nenaudotą valymui. Laikykite duris atidarytas, kad išvengtumėte blogo kvapo.
 - Transportavimas: Negalima apversti aukštyn ir vibruoti šaldiklio, jo laikymo kampas negali būti didesnis nei 45°.
- Perkeldami šį įrenginį nelaikykite durų ir vyrių.

 Įjungus šaldiklį rekomenduojama nenutrūkstamai palaikyti jo veikimą. Normaliomis sąlygomis nestabdykite šaldiklio, kad nepakenktumėte šaldiklio tarnavimo laikui.

4 Trikdžių šalinimas

Vartotojas gali išspręsti šias paprastas problemas. Jei problemos nėra išspręstos, skambinkite aptarnavimo skyriui po pardavimų.

| | |
|--|--|
| Operacijoje | Ar šaldiklis yra prijungtas prie maitinimo šaltinio; Žema įtampa; Ar temperatūros reguliavimo rankenėlė yra darbo zonoje; Energijos gedimas arba išjungimo grandinė. |
| Kvapas | Kvapūs maisto produktai turėtų būti gerai apvynioti; Ar maistas yra supuvęs; Ar valomas vidus. |
| Ilgalaikis kompresoriaus veikimas | Normalu, kad šaldiklis ilgiau veikia vasarą, kai aplinkos temperatūra yra aukštesnė; Nedėkite per daug maisto į šaldiklį vienu metu; Nedėkite maisto, kol jie nebus atvėšę; Dažnas šaldiklio durelių atidarymas; Storas ledo sluoksnis (reikia atitirpinti). |
| Šviečianti šviesa nešviečia | Ar šaldiklis yra prijungtas prie maitinimo šaltinio, ar nėra sugadinta šviesa. |
| Šaldiklio durelės negali būti tinkamai uždarytos | Šaldiklio durelėse įstrigo maisto pakuotės; Per daug maisto; Nesubalansuotas šaldiklis. |
| Garsus triukšmas | Ar grindys yra lygios, ar šaldiklio vieta yra stabili; Ar tinkamai įdėti šaldiklio priedai. |
| Sunkiai atidaryti laikinai duris | Po šaldymo šaldiklio viduje ir išorėje bus slėgio skirtumas, dėl kurio laikinai bus sunku atidaryti duris. Tai normalus fizinis reiškinys. |
| Šaldiklio šiluma Kondensatas | Šaldiklio gaubtas gali skleisti šilumą eksploatuojant specialiai vasarą, tai sukelia kondensatoriaus spinduliotę, ir tai yra įprastas reiškinys. Kondensatas: kondensato reiškinys bus nustatytas ant šaldiklio išorinio paviršiaus ir durų sandariklių, kai aplinkos oro drėgmė yra didelė, tai yra įprastas reiškinys, o kondensatą galima nuvalyti sausu rankšluosčiu. |
| Oro srauto garsas Ūžimas Klaksėjimas | Aušinimo skysčio linijose cirkuliuojantys aušintuvai sukels garsą ir ūžesius, o tai normalu, aušinimo efekto neveikia. „Ūžimas“ bus sukurtas paleidus kompresorių specialiai paleidžiant ar išjungiant. Elektromagnetinis vožtuvas arba elektrinis jungiklio vožtuvas spragsės, o tai yra įprastas reiškinys ir neturi įtakos veikimui. |

1 lentelė Klimato klasės

| Klasė | Simbolis | Aplinkos temperatūros diapazonas °C |
|-----------------------|----------|-------------------------------------|
| Išplėstinis vidutinis | SN | + 10 iki + 32 |
| Vidutinis | N | + 16 iki + 32 |
| Subtropikų | ST | + 16 iki + 38 |
| Atogrąžų | T | + 16 iki + 43 |

Išplėstinis vidutinis: 'šis šaldymo aparatas skirtas naudoti esant 10–32°C aplinkos temperatūrai';

vidutinio klimato: 'šis šaldymo aparatas skirtas naudoti esant 16–32°C aplinkos temperatūrai';

Subtropikų: 'šis šaldymo aparatas skirtas naudoti esant 16–38°C aplinkos temperatūrai';

Atogrąžų: 'šis šaldymo aparatas skirtas naudoti esant 16–43°C aplinkos temperatūrai';

Ypatingai skirta naujam Europos standartui

- Užsakytas dalis šioje lentelėje galima įsigyti iš channel __:

| Užsakyta Dalis | Pateikė | Minimalus Atidėjimo Laikas |
|------------------------|--|---|
| termostatai | Profesionalios techninės priežiūros darbuotojai | Ne mažiau kaip 7 metai nuo paskutinio modelio, esančio rinkoje, pradžios |
| temperatūros jutikliai | Profesionalios techninės priežiūros darbuotojai | Ne mažiau kaip 7 metai nuo paskutinio modelio, esančio rinkoje, pradžios |
| spausdintinės plokštės | Profesionalios techninės priežiūros darbuotojai | Ne mažiau kaip 7 metai nuo paskutinio modelio, esančio rinkoje, pradžios |
| šviesos šaltiniai | Profesionalios techninės priežiūros darbuotojai | Ne mažiau kaip 7 metai nuo paskutinio modelio, esančio rinkoje, pradžios |
| durų rankenos | Profesionalūs remontininkai ir galutiniai vartotojai | Ne mažiau kaip 7 metai nuo paskutinio modelio, esančio rinkoje, pradžios |
| durų vyriai | Profesionalūs remontininkai ir galutiniai vartotojai | Ne mažiau kaip 7 metai nuo paskutinio modelio, esančio rinkoje, pradžios |
| Padėklai | Profesionalūs remontininkai ir galutiniai vartotojai | Ne mažiau kaip 7 metai nuo paskutinio modelio, esančio rinkoje, pradžios |
| Krepšiai | Profesionalūs remontininkai ir galutiniai vartotojai | Ne mažiau kaip 7 metai nuo paskutinio modelio, esančio rinkoje, pradžios |
| durų tarpinės | Profesionalūs remontininkai ir galutiniai vartotojai | Ne mažiau kaip 10 metai nuo paskutinio modelio, esančio rinkoje, pradžios |

- Trumpiausias atsarginių dalių po pardavimo pateikimo laikotarpis yra ____.



HR
BiH
CG

UPUTE ZA UPORABU

ZAMRZIVAČ Škrinja



Upozorenje:
Molimo pažljivo pročitajte ovaj priručnik prije upotrebe ovog proizvoda i sačuvajte ga za buduću upotrebu. Radi poboljšanja proizvoda, dizajn i specifikacije mogu se promijeniti bez prethodne najave. Za više pojedinosti obratite se svom dobavljaču ili proizvođaču.



**MODEL: MDRC152SL
MDRC207SL
MDRC280SL
SERIES**

SADRŽAJ

1. Sigurnosna upozorenja

| | |
|--|-----|
| 1.1 Upozorenja..... | 1-2 |
| 1.2 Značenje simbola sigurnosnih upozorenja..... | 3 |
| 1.3 Upozorenja vezana uz struju..... | 3 |
| 1.4 Upozorenja u vezi s uporabom..... | 4 |
| 1.5 Upozorenja vezana uz punjenje hladnjaka..... | 5 |
| 1.6 Upozorenja vezana uz potrošnju energije..... | 5 |
| 1.7 Upozorenja vezana uz zbrinjavanje..... | 5 |

2. Pravilna uporaba zamrzivača

| | |
|-------------------------------------|---|
| 2.1 Nazivi dijelova..... | 6 |
| 2.2 Podešavanje temperature..... | 7 |
| 2.3 Postavljanje..... | 8 |
| 2.4 Zamjena žarulje (opcija)..... | 8 |
| 2.5 Pokretanje..... | 8 |
| 2.6 Savjeti za uštedu energije..... | 8 |

3. Održavanje zamrzivača

| | |
|----------------------------|---|
| 3.1 Čišćenje..... | 9 |
| 3.2 Odleđivanje..... | 9 |
| 3.3 Prestanak uporabe..... | 9 |

4. U slučaju problema.....10

POŠTOVANI KUPCI:

Zahvaljujemo vam na kupnji ovog zamrzivača. Kako biste postigli najbolje rezultate uporabom ovog novog zamrzivača, izdvojite vremena za čitanje ovih jednostavnih uputa. Ambalažu odložite u skladu s važećim ekološkim zahtjevima.

Pri odlaganju bilo kakvog tipa uređaja za hlađenje obratite se lokalnom odjelu za zbrinjavanje otpada. Ovak uređaj smije se upotrebljavati samo za namjeravanu svrhu.

1. Sigurnosna upozorenja

1.1 Upozorenja



Upozorenje: opasnost od požara/zapaljivih materijala

Ovaj uređaj namijenjen je za uporabu u kućanstvu i slične primjene kao npr. u kuhinjama za osoblje u prodavaonicama, uredima i drugim radnim mjestima; na seoskim gospodarstvima; za korištenje gostima u hotelima, motelima i drugim oblicima smještaja; pansionima; ugostiteljstvu i drugim ne maloprodajnim mjestima.

Ovaj uređaj ne smiju koristiti osobe (uključujući djecu) sa smanjenim fizičkim, osjetilnim ili mentalnim sposobnostima kao ni osobe bez adekvatnog iskustva i znanja, osim pod nadzorom osobe odgovorne za njihovu sigurnost ili ako im je takva osoba pružila upute potrebne za uporabu uređaja.

Djecu je potrebno nadzirati kako se ne bi igrala uređajem.

Ako je kabel napajanja oštećen, zamijeniti ga smije samo proizvođač, njegov servisni agent ili osoba sa sličnim kvalifikacijama, kako bi se umanjio rizik od opasnosti.

U ovom uređaju nemojte čuvati eksplozivne tvari poput limenki raspršivača sa zapaljivim plinovima.

Uređaj treba odspojiti s napajanja nakon uporabe i prije postupaka održavanja.

UPOZORENJE: Održavajte otvore za prozračivanje na uređaju ili ugradbenoj konstrukciji ne zapriječenima.

UPOZORENJE: Ne upotrebljavajte mehanička ili druga sredstva za ubravanje postupka odleđivanja, osim onih koja preporučuje proizvođač.

UPOZORENJE: Ne oštećujte rashladni sustav.

UPOZORENJE: U odjeljcima za pohranu hrane nemojte upotrebljavati električne uređaje, osim onih koje preporučuje proizvođač.

UPOZORENJE: Dotrajali zamrzivač zbrinite u skladu s lokalnim propisima jer sadrži zapaljivi plin i rashladno sredstvo.

UPOZORENJE: Prilikom postavljanja uređaja, pazite da se kabel napajanja ne priklješti ili ošteti.

UPOZORENJE: Zamrzivač nemojte spajati na višestruke utičnice ili prijenosne izvore napajanja.

Nemojte upotrebljavati produžne kabele ili neuzemljene adaptere (s 2 kontakta).

OPASNOST: Opasnost za djecu koja se slučajno mogu zatvoriti u uređaj. Prije zbrinjavanja isluženog hladnjaka ili zamrzivača:

- Uklonite vrata.
- Ostavite police na mjestu kako se djeca ne bi mogla lako popeti unutra.

Odspojite ga s napajanja.

Rashladno sredstvo i ciklopentan koji se koriste u hladnjaku su zapaljivi. Stoga se isključeni hladnjak ne smije zbrinjavati blizu bilo kakvih izvora plamena. Treba ga odnijeti na reciklažu gdje će biti zbrinut na način siguran za okoliš.

Ima li vaš model brave na vratima ili odjeljcima, njihove ključeve držite dalje od dohvata djece – nikako u blizini uređaja – kako se djeca ne bi zaključala unutra.

Za EN standard: Ovaj uređaj ne smiju upotrebljavati djeca mlađa od 8 godina te osobe smanjenih fizičkih, osjetilnih i mentalnih sposobnosti, kao ni osobe s nedostatkom potrebnog znanja i iskustva, bez nadzora ili pomoći osobe odgovorne za njihovu sigurnost. Odgovorna osoba ih treba uputiti u sigurno rukovanje uređajem i pobrinuti se da razumiju opasnosti povezane s rukovanjem. Djeca se ne smiju igrati uređajem. Djeca smiju uređaj čistiti i održavati samo uz nadzor. Djeca u dobi između 3 i 8 godina smiju vaditi namirnice iz uređaja i stavljati ih u njega.

Kako biste spriječili kontaminaciju hrane, pazite na sljedeće:

- Dugotrajno otvaranje vrata može prouzročiti značajan porast temperature unutar uređaja.
- Redovito čistite površine koje dolaze u kontakt s hranom, kao i dostupne odvode.
- Očistite spremnike za vodu ako nisu korišteni 48 sati; isperite sustav dovoda vode ako nije korišten 5 dana. (napomena 1)
- Sirovo meso i ribu čuvajte u uređaju u prikladnim posudama, tako da ne dodiruju i ne kaplju po drugim namirnicama.
- Odjeljci zamrzivača s dvije zvjezdice prikladni su za čuvanje već zamrznutih namirnica, čuvanje ili pravljenje sladoleda te kockica leda. (napomena 2)
- Odjeljci zamrzivača s jednom, dvije ili tri zvjezdice nisu prikladni za zamrzavanje svježe hrane. (napomena 3)
- Za uređaje bez odjeljka s 4 zvjezdice: ti uređaji nisu prikladni za zamrzavanje namirnica. (napomena 4)
- U slučaju dužih razdoblja nekorisćenja uređaja, isključite ga, odledite, očistite, osušite i ostavite vrata otvorena kako biste spriječili stvaranje plijesni u unutrašnjosti.

Napomena 1, 2, 3, 4: Provjerite vrijede li ove napomene za vaš model uređaja.

Za samostojeće uređaje: oni nisu namijenjeni ugradnji u elemente.

Zamjenu ili popravak LED rasvjete obavlja proizvođač, njegov ovlašteni servis ili slična kvalificirana osoba.



(Pojednosti o zamjeni žarulje potražite u poglavlju 2.4)

Upozorenje: Kako biste izbjegli opasnost zbog nestabilnosti uređaja, potrebno ga je učvrstiti u skladu s uputama.

Upozorenje: Spojite isključivo na dovod pitke vode. (Prikladno za ledomat)

KAKO biste onemogućili da se djeca slučajno zatvore u uređaj, držite ih dalje od uređaja. (Vrijedi za uređaje s bravama)

1.2 Značenje simbola sigurnosnih upozorenja

| | |
|---|--|
|  | Ovo je simbol koji označava nedozvoljene radnje. Nepridržavanje uputa s ovim simbolom može rezultirati oštećenjem proizvoda ili ugrožavanjem sigurnosti korisnika. |
|  | Ovo je simbol koji upozorava na potencijalnu opasnost. Potrebno se strogo pridržavati uputa označenih ovim simbolom jer u suprotnom može doći do oštećenja proizvoda ili ugrožavanja sigurnosti korisnika. |
|  | Ovo je simbol koji poziva na oprez. Upute s ovim simbolom zahtijevaju posebnu pozornost. Nedovoljan oprez može rezultirati blažim ozljedama ili oštećenjima uređaja. |

Ovaj priručnik sadrži brojne informacije o sigurnosti kojih se trebate pridržavati.

1.3 Upozorenja vezana uz struju

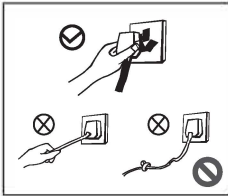

- Prilikom odspajanja iz napajanja nemojte vući kabel. Čvrsto uhvatite utikač i izvucite ga iz utičnice.
- Ni u kojem slučaju nemojte oštećivati kabel napajanja. Radi sigurnosti, nikad nemojte koristiti oštećeni/dotrajali kabel ili utikač.
- Za zamjenu dotrajalog ili oštećenog kabela napajanja obratite se ovlaštenom servisu.

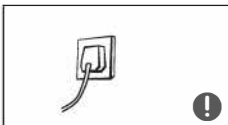

- Kabel napajanja mora biti čvrsto spojen u utičnicu jer u suprotnom postoji opasnost od požara. Provjerite je li strujna utičnica pravilno uzemljena.

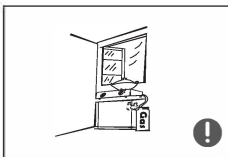

- U slučaju curenja plina i drugih zapaljivih plinova, zatvorite plinski ventil te otvorite vrata i prozore. Nemojte odspajati zamrzivač i druge električne uređaje s napajanja jer iskra može izazvati požar.

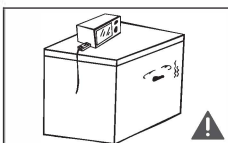

- Iz sigurnosnih razloga, na zamrzivač nemojte stavljati regulatore, kuhala za rižu, mikrovalne pećnice i druge uređaje, osim onih koje je izričito dopustio proizvođač. Unutar ovog uređaja nemojte koristiti druge električne uređaje.

1.4 Upozorenja vezana uz uporabu

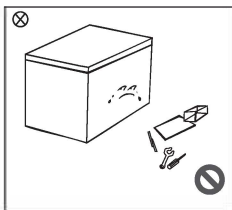

- Nemojte proizvoljno rastavljati ili preinačivati zamrzivač ili oštećivati rashladni sklop; postupke održavanja prepustite stručnoj osobi.
- Ako je kabel napajanja oštećen, mora ga zamijeniti proizvođač, ovlaštenu servis ili druga slično osposobljena osoba, kako bi se izbjegli mogući rizici.

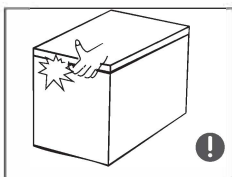

- Razmaci između vrata zamrzivača te između vrata i kućišta zamrzivača su uski. Nemojte gurati prste u te razmake kako ih ne biste priklještili. Lagano zatvarajte vrata zamrzivača kako biste izbjegli padanje namirnica.
- Nemojte dirati namirnice ili ambalažu u zamrzivaču mokrim rukama dok uređaj radi, a naročito metalne spremnike, kako biste izbjegli ozeblina.

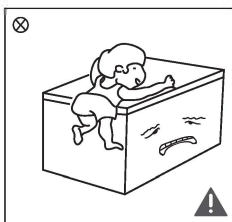

- Ne dozvolite djeci da ulaze u zamrzivač ili se penju na njega kako se ne bi zaključala unutra i kako zamrzivač ne bi pao na njih.
- Nemojte prskati zamrzivač vodom ili ga prati mlazom vode; nemojte ga postavljati na vlažna mjesta gdje se može smočiti jer to može oštetiti električnu izolaciju.

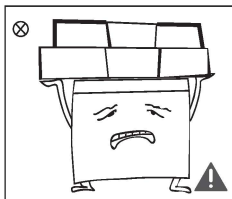

- Na vrh zamrzivača nemojte stavljati teške predmete jer oni prilikom otvaranja mogu pasti i nekoga ozlijediti.
- Prije čišćenja ili u slučaju nestanka struje izvucite kabel napajanja iz utičnice. Nemojte spajati zamrzivač na napajanje unutar pet minuta kako biste spriječili oštećenje kompresora zbog uzastopnog pokretanja.

1.5 Upozorenja vezana uz postavljanje

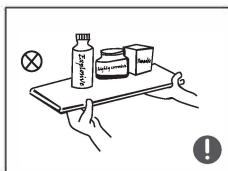

- U zamrzivaču nemojte čuvati zapaljive, eksplozivne, hlapljive i visoko korozivne tvari kako biste spriječili oštećenja uređaja i požar.
- Kako biste spriječili požar, pokraj zamrzivača nemojte ostavljati zapaljive predmete.

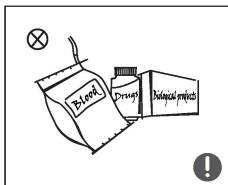

- Ovaj uređaj namijenjen je uporabi u kućanstvu i služi isključivo čuvanju hrane. Ne smije se upotrebljavati za druge namjene, poput čuvanja krvi, lijekova, bioloških proizvoda itd.

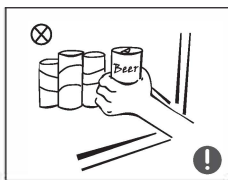

- U zamrzivaču nemojte čuvati limenke piva, sokova ili druge tekućine u bocama ili spremnicima jer mogu puknuti i izazvati štetu.

1.6 Upozorenja vezana uz potrošnju energije

- 1) Ako su duže vrijeme smješteni u prostoru hladnijem od temperaturnog raspona za koji su namijenjeni, rashladni uređaji neće uvijek raditi ravnomjerno (zbog mogućeg odmrzavanja namirnica ili previsoke temperature u zamrzivaču).
- 2) Pjenušava pića ne smiju se čuvati u zamrzivačima ili na pre niskim temperaturama, a neke namirnice poput smrznutih slastica ne smiju se konzumirati prehladne;
- 3) Nemojte prekoračivati rokove čuvanja namirnica preporučene od strane njihovih proizvođača, pogotovo onih koje ste kupili već zamrznute;
- 4) Kad odležujete zamrzivač, izvadite namirnice i zamotajte ih u nekoliko slojeva novinskog papira kako se ne bi odmrznule.
- 5) Ako se izvadene namirnice počnu odmrzavati, to može skratiti njihov vijek trajanja.

1.7 Upozorenja vezana uz zbrinjavanje



Rashladno sredstvo i ciklopentan koji se koriste u zamrzivaču su zapaljivi. Stoga se isluženi zamrzivač ne smije zbrinjavati blizu bilo kakvih izvora plamena. Treba ga odnijeti na reciklažu gdje će biti zbrinut na način siguran za okoliš.



Prije zbrinjavanja, skinite vrata zamrzivača i izvadite police kako se djeca ne bi zaključala u njegovu unutrašnjost.



Pravilno zbrinjavanje ovog uređaja:
Ovaj simbol označava da se ovaj proizvod u EU ne smije odlagati zajedno s kućnim otpadom. Kako biste spriječili moguću štetu po okoliš ili ljude uslijed nekontroliranog zbrinjavanja otpada, uređaj reciklirajte odgovorno. Time promičete održivu ponovnu uporabu materijalnih resursa. Dotrajali uređaj zbrinite u odgovarajućem reciklažnom dvorištu ili se obratite trgovcu kod kojeg ste uređaj kupili. U trgovini će ga vratiti na sigurno recikliranje.

2. Pravilna uporaba zamrzivača

2.1 Nazivi dijelova

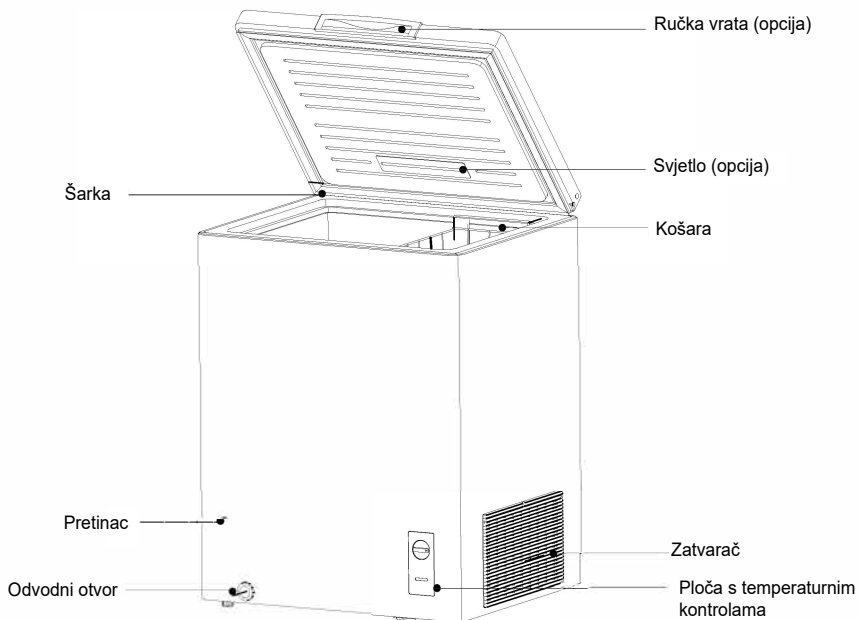

(Gornja slika služi samo za orijentaciju. Stvaran izgled vašeg uređaja ovisi o modelu.)

- U zamrzivaču možete duže vrijeme čuvati svježe namirnice, a primarno je namijenjen čuvanju smrznute hrane i pravljenju leda.
- Zamrzivač je prikladan za čuvanje mesa, ribe, škampa i kozica, tijesta i drugih namirnica koje nećete konzumirati u skorije vrijeme. U zamrzivaču nemojte čuvati limenke piva, napitke ili druge tekućine u bocama ili zatvorenim spremnicima.
- Imajte na umu da hranu treba konzumirati unutar roka trajanja.
- Ukoliko želite spremiti mnogo namirnica normalne temperature odjednom, 24 sata ranije podesite termostat na maksimalno podešenje. Također, velike namirnice podijelite u manje komade i stavite ih odvojeno jer velike komade ili mnogo namirnica odjednom nije moguće brzo zamrznuti i namirnice bi se mogle pokvariti.

Napomena:

Nakon dugotrajne uporabe može doći do djelomične istrošenosti šarke zbog koje će se čuti buka pri otvaranju/zatvaranju vrata i skratiti njihov radni vijek. Preporučuje se da redovito podmazujete šarke kako biste učinkovito spriječili nastanak buke i produžili radni vijek šarke. Težina predmeta u košari ne smije biti veća od 5 kg.

Ako je proizvod umotan u tanku foliju, može doći do stvaranja kondenzacije na površini posude i folije ako dođe do nagle promjene temperature i vlažnosti prilikom transporta. Ova pojava je normalna i ne utječe na upotrebljivost proizvoda.

2.2 Podešavanje temperature

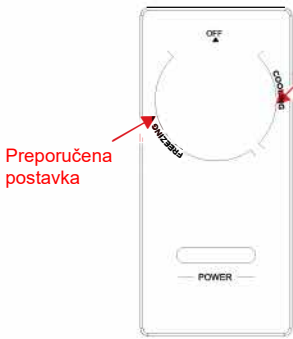

Preporučena postavka

- Nakon uključjenja svjetlosni indikator "POWER" će svijetliti (plavo).
- Temperatura unutar pretinca zamrzivača podešava se regulatorom temperature; ako je regulator okrenut na dio označen "COOLING" (hlađenje), pretinac funkcionira kao hladnjak; ako je regulator okrenut na dio označen "FREEZING" (zamrzavanje), pretinac funkcionira kao zamrzivač. Zakretanjem regulatora u smjeru kretanja kazaljki na satu smanjuje se temperatura unutar pretinca zamrzivača.
- Regulator u položaju "OFF" (isključeno) označava da je uređaj isključen.
- Za "preporučenu postavku" pogledajte shematski prikaz.

(Gornja slika služi samo za orijentaciju. Stvaran izgled vašeg uređaja ovisi o modelu.)

2.3 Postavljanje

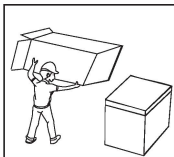

- Prije uporabe uklonite svu ambalažu, uključujući stiropor, ljepljive vrpce i polistirensku pjenu iz unutrašnjosti hladnjaka; odlijepite zaštitnu foliju s vrata i vanjskih dijelova zamrzivača

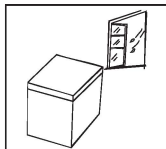

- Zamrzivač mora biti u zatvorenom prostoru s dobrom ventilacijom, na ravnoj i čvrstoj površini.

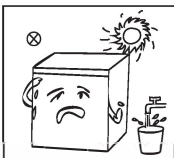

- Izbjegavajte postavljanje uređaja na izravnom suncu ili blizu štednjaka, peći, radijatora i sličnih izvora topline.

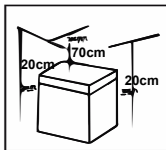

- Iznad zamrzivača treba ostaviti prostor od najmanje 70cm te mora biti najmanje 20cm udaljen od zida sa stražnje i bočnih strana kako bi se omogućilo rasipanje topline.

2.4 Zamjena žarulje (opcija)

Zamjenu ili popravak LED rasvjete obavlja proizvođač, njegov ovlašteni servis ili slična kvalificirana osoba.

Zamjena žarulja:

Prije zamjene žarulje odspojite uređaj iz napajanja.

Pridržite i skinite poklopac žarulje.

Odvrtite staru žarulju u smjeru suprotnom od kazaljki sata.

Zamijenite je novom (maks. 15 W) koju treba zavrtnuti u smjeru kazaljki sata. Provjerite jeste li je dobro učvrstili.

Vratite poklopac žarulje na mjesto i ponovno spojite hladnjak na napajanje.

(Gornja slika služi samo za orijentaciju. Stvaran izgled vašeg uređaja ovisi o modelu.)

2.5 Pokretanje

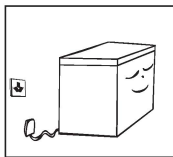

- Pri prvotnoj uporabi zamrzivač mora mirovati pola sata prije priključenja na napajanje.
- Prije ulaganja svježih ili zamrznutih namirnica, zamrzivač mora raditi 2 do 3 sata. Ljeti zamrzivač mora raditi unaprijed više od 4 sata, s obzirom na visoku temperaturu okoline.

2.6 Savjeti za uštedu energije

- Uređaj treba postaviti u najhladniji dio prostorije, dalje od uređaja koji proizvode toplinu ili cijevi sustava grijanja, kao i od direktnog sunca.
- Toplu hranu prije stavljanja u uređaj uvijek prvo ohladite na sobnu temperaturu. Pretrpate li hladnjak, kompresor će raditi duže. Namirnice koje se presporo zamrzavaju mogu izgubiti na kvaliteti ili se pokvariti.
- Dobro zamotajte namirnice i prebrišite spremnike prije spremanja u zamrzivač. Tako ćete smanjiti stvaranje inja unutar uređaja.
- Ladice zamrzivača nemojte oblagati aluminijском folijom, voštanim papirirom ili papirnatim ručnicima. Obloge ometaju cirkuliranje hladnog zraka, zbog čega će uređaj biti manje efikasan.
- Razvrstajte i označite namirnice kako biste smanjili otvaranje vrata i predugo traženje. Izvadite što je više namirnica moguće odjednom i što prije zatvorite vrata.

3. Održavanje zamrzivača

3.1 Čišćenje

- Prašinu iza zamrzivača i s poda treba redovito uklanjati kako bi se poboljšao učinak zamrzavanja i uštedjela energija.
- Redovito provjeravajte jesu li brtve vrata čiste. Brtve vrata čistite mekanom krpom navlaženom vodom sa sapunicom ili razrijeđenim deterdžentom.
- Redovito čistite unutrašnjost zamrzivača kako biste izbjegli stvaranje neugodnih mirisa
- Prije čišćenja unutrašnjosti isključite zamrzivač s napajanja, izvadite sve namirnice, košaru, ladice itd.
- Očistite zamrzivač iznutra mekanom krpom ili spužvom umočenom u otopinu dvije žlice sode-bikarbone i četvrt litre vode. Zatim isperite vodom i prebrišite. Nakon čišćenja otvorite vrata i ostavite da se unutrašnjost prirodno osuši prije ponovnog uključivanja.
- Teže dostupna mjesta u zamrzivaču (npr. otvore, kutove i slično) redovito čistite mekanom krpom, mekanom četkom i slično, a kad je potrebno, upotrijebite pomagala poput drvenih štapića) kako se u tim dijelovima ne bi nakupljala nečistoća ili bakterije.
- Nemojte koristiti sapune, deterdžente, sredstva u prahu, raspršivače itd. jer oni mogu ostaviti mirise u zamrzivaču ili onečistiti hranu.
- Košare čistite mekanom krpom navlaženom vodom sa sapunicom ili razrijeđenim deterdžentom. Prebrišite suhom krpom ili pustite da se osuši prirodno.
- Vanjske površine zamrzivača prebrišite mekanom krpom navlaženom vodom sa sapunicom ili razrijeđenim deterdžentom, potom osušite.
- Nemojte koristiti tvrde četke, čeličnu vunu, abrazivna sredstva (poput pasta za zube), organska otapala (poput alkohola, acetona, ulja od banane itd.), kipuću vodu ili kisela i alkalna sredstva koja mogu oštetiti vanjske i unutarnje površine zamrzivača. Kipuća voda i organska otapala poput benzena mogu deformirati ili oštetiti plastične dijelove.
- Tijekom čišćenja nemojte ispirati direktno vodom ili drugim tekućinama kako ne bi došlo do kratkog spoja ili oštećenja električnog sklopa.



⚠ Prije odleđivanja i čišćenja isključite zamrzivač s napajanja.

3.2 Odleđivanje

- Zamrzivač treba odleđiti ručno. Odspojite zamrzivač s napajanja i otvorite vrata te prije početka odmrzavanja izvadite namirnice i košaru. Otvorite otvore za otjecanje i odvod (stavite posudu za sakupljanje vode ispod otvora za otjecanje); unutrašnjost zamrzivača će se odmrznuti prirodnim putem. Nakon toga, preostalu vodu od odmrzavanja obrišite suhom, mekanom krpom. Kad se nakupineinja malo otpuste, strugačem za led možete ubrzati postupak odmrzavanja.
- Prilikom odmrzavanja, prije vađenja dodatnog pribora izvadite sve namirnice i pohranite ih na hladnom mjestu.

Ne upotrebljavajte mehanička ili druga sredstva za ubrzavanje postupka odleđivanja, osim onih koja preporučuje proizvođač. Ne oštećujte rashladni sustav.

3.3 Prestanak uporabe

- U slučaju nestanka struje: Namirnice ostaju očuvane nekoliko sati čak i ljeti u slučaju nestanka struje. U tom slučaju preporučamo da rjeđe otvarate vrata i ne dodajete nove namirnice.
- U slučaju dužeg nekorištenja: U slučaju duljeg razdoblja nekorištenja izvucite kabel napajanja iz utičnice. Držite vrata otvorena kako biste spriječili stvaranje neugodnih mirisa.
- Premještanje: Nemojte preokretati zamrzivač naopako ili ga izlagati vibracijama. Nikad ga ne naginjite za više od 45°. Nemojte pomicati uređaj držeći ga za vrata i šarku.

⚠ Kad jednom uključite zamrzivač, preporuča se da ga ostavite neprekidno raditi. Nemojte ga isključivati ako to nije nužno, jer to može utjecati na radni vijek zamrzivača.

4. U slučaju problema

Sljedeće probleme možete pokušati riješiti sami. Ako ne uspijete, molimo da se obratite ovlaštenom servisu.

| | |
|---|---|
| Uređaj ne radi | Provjerite je li zamrzivač uključen i spojen na napajanje; Niski napon; Provjerite je li regulator temperature u odgovarajućem položaju; Nestalo je struje ili je pregorio osigurač. |
| Neugodan miris | Hrana jakog mirisa mora se dobro zamotati; Provjerite ima li trulih namirnica; Provjerite treba li očistiti unutrašnjost zamrzivača. |
| Kompresor predugo radi | To je normalna pojava ljeti, kad su temperature visoke; Nemojte u zamrzivač stavljati puno namirnica odjednom; Hrana se mora ohladiti prije spremanja u zamrzivač; Vrata se prečesto otvaraju; Nakupio se debeli sloj inja (potrebno je odleđivanje). |
| Osvjetljenje ne radi | Provjerite je li zamrzivač spojen na napajanje i je li žarulja oštećena. |
| Vrata se ne mogu pravilno zatvoriti | Namirnice blokiraju vrata; Zamrzivač je pretrpan; Zamrzivač nije niveliran. |
| Glasni zvukovi | Provjerite je li pod ravan i je li zamrzivač stabilan; Provjerite jesu li košare itd. na odgovarajućim mjestima unutar uređaja. |
| Vrata se teško otvaraju | Razlog tome je razlika u vanjskom i unutarnjem pritisku nakon dodavanja novih namirnica, no ta je poteškoća kratkotrajna. To je normalna pojava. |
| Vanjske površine uređaja su tople Kondenzacija | Uređaj može biti topao na dodir, pogotovo ljeti. Razlog tome je isijavanje kondenzatora, što je normalna pojava. Kondenzacija: kondenzacija na površini zamrzivača i brtvama vrata je uobičajena uslijed visoke vlage u zraku. To je normalna pojava, a kondenzat možete obrisati suhom krpom. |
| Klokotanje Zujanje Zvuket | Normalna pojava uslijed cirkuliranja rashladnog sredstva po cijevima, ne utječe na rad uređaja. Zujanje je posljedica rada kompresora, a glasnije je prilikom pokretanja ili zaustavljanja. Normalan zvuk elektromagnetskog ventila koji ne utječe na rad uređaja. |

Tablica 1 Klimatski razredi

| Razred | Simbol | Raspon temperature okoline °C |
|------------------------------|--------|-------------------------------|
| Umjerena kontinentalna klima | SN | + 10 to + 32 |
| Umjerena klima | N | + 16 to + 32 |
| Suptropska klima | ST | + 16 to + 38 |
| Tropska klima | T | + 16 to + 43 |

Umjerena kontinentalna klima: "ovaj hladnjak namijenjen je za uporabu u okruženjima s temperaturom između 10 °C i 32 °C";

Umjerena klima: "ovaj hladnjak namijenjen je za uporabu u okruženjima s temperaturom između 16 °C i 32 °C";

Suptropska klima: "ovaj hladnjak namijenjen je za uporabu u okruženjima s temperaturom između 16 °C i 38 °C";

Tropska klima: "ovaj hladnjak namijenjen je za uporabu u okruženjima s temperaturom između 16 °C i 43 °C";

Posebno za novi europski standard:

Zamjenski i rezervni dijelovi iz tablice u nastavku mogu se nabaviti preko kanala _:

| Zamjenski i rezervni dijelovi | Nabavlja: | Minimalno vrijeme dostupnosti dijelova |
|-------------------------------|---|---|
| Termostati | Stručno osoblje za održavanje | Najmanje 7 godina nakon lansiranja posljednjeg modela na tržište |
| temperaturni senzori | Stručno osoblje za održavanje | Najmanje 7 godina nakon lansiranja posljednjeg modela na tržište |
| tiskane pločice | Stručno osoblje za održavanje | Najmanje 7 godina nakon lansiranja posljednjeg modela na tržište |
| izvori rasvjete | Stručno osoblje za održavanje | Najmanje 7 godina nakon lansiranja posljednjeg modela na tržište |
| ručke vrata | Profesionalni serviseri i krajnji korisnici | Najmanje 7 godina nakon lansiranja posljednjeg modela na tržište |
| šarke vrata | Profesionalni serviseri i krajnji korisnici | Najmanje 7 godina nakon lansiranja posljednjeg modela na tržište |
| police | Profesionalni serviseri i krajnji korisnici | Najmanje 7 godina nakon lansiranja posljednjeg modela na tržište |
| košare | Profesionalni serviseri i krajnji korisnici | Najmanje 7 godina nakon lansiranja posljednjeg modela na tržište |
| brtve vrata | Profesionalni serviseri i krajnji korisnici | Najmanje 10 godina nakon lansiranja posljednjeg modela na tržište |

- Najkraće razdoblje dobavljalivosti rezervnih dijelova je _____

Poštovani korisniče

1. Ukoliko želite vratiti ili zamijeniti proizvod, obratite se prodavaonici u kojoj ste kupili uređaj.

(Ne zaboravite ponijeti račun ili potvrdu o plaćanju)

2. Ako se uređaj pokvari i treba popravak, obratite se ovlaštenom servisu.

Gemma B&D d.o.o.

Uvoznik i distributer za RH
10000 Zagreb, Prislavlje 2

Veleprodaja:

tel.: 00385 1 6196 446, 6195 604

fax: 00385 1 6195 581

e-mail: veleprodaja@gemma.hr

Centralni servis:

tel/fax: 00385 1 6195 582

e-mail: servis@gemma.hr

www.gemma.hr

Gemma BH d.o.o.

Uvoznik i distributer za BiH
71000 Sarajevo, Džemala
Bijedića 25c,

Veleprodaja:

tel./fax: 00387 33 407 935,

00387 33 407 936

e-mail: info@gemma.ba

www.gemma.ba

**Gemma B&D d.s.d.
Podgorica**

Uvoznik i distributer za CG
81000 Podgorica, Serdara Jola
Piletića bb (PC Palada)

Veleprodaja:

tel.: 00382 20 672 961

e-mail: veleprodaja@gemmabd.me

www.gemmabd.me

Radi stalnog poboljšavanja proizvoda može doći do promjene tehničkih podataka bez prethodne obavijesti. Ove upute napravljene su s mnogo truda i s najvećom pažnjom, no pogreške u procesu izrade i/ili prijevoda uputa uvijek su moguće. Stoga proizvođač i prodavatelj ne preuzimaju odgovornost za eventualne netočne navode, pogreške u prijevodu ili tiskarske pogreške u ovim uputama.

HASZNÁLATI ÚTMUTATÓ

FAGYASZTÓLÁDA hűtőlada



Figyelmeztetés: Legyen szíves, olvassa el ezt a használati kézikönyvet és megtartsa későbbi használás céljából a termék használás előtt. A tervezés és a specifikációk előzetes értesítő nélkül változhatnak a termék javítása érdekében. A termék részleteiért forduljon a forgalmazókhoz vagy a gyártókhöz



**MODEL: MDRC152SL
MDRC207SL
MDRC280SL
SERIES**

www.midea.com

TARTALOM

1. Biztonsági figyelmeztetések

| | |
|---|-----|
| 1.1 Figyelmeztetés..... | 1-2 |
| 1.2 A biztonsági figyelmeztető szimbólumok jelentése..... | 3 |
| 1.3 Elektromosságot érintő figyelmeztetések..... | 3 |
| 1.4 A termék használatára vonatkozó figyelmeztetések..... | 4 |
| 1.5 Termékek elhelyezésére vonatkozó figyelmeztetések..... | 5 |
| 1.6 Energiafelhasználásra vonatkozó figyelmeztetések..... | 5 |
| 1.7 A termék ártalmatlanítására vonatkozó figyelmeztetések..... | 5 |

2. A fagyasztóláda rendeltetésszerű használata

| | |
|---|---|
| 2.1 Főbb alkatrészek megnevezése..... | 6 |
| 2.2 Hőmérsékletszabályozó..... | 7 |
| 2.3 Elhelyezés..... | 8 |
| 2.4 A világítás cseréje (opcionális)..... | 8 |
| 2.5 Indítás..... | 8 |
| 2.6 Energiamegtakarítási tanácsok..... | 8 |

3. A fagyasztóláda karbantartása

| | |
|---------------------------|---|
| 3.1 Tisztítás..... | 9 |
| 3.2 Kiolvasztás..... | 9 |
| 3.3 A használat vége..... | 9 |

4. Hibaelhárítás..... 10

KEDVES ÜGYFELÜNK:

Köszönjük, hogy a fagyasztóládánkat választotta! A fagyasztószelekrény lehető legjobb kihasználása érdekében, szánjon kellő időt a kézikönyv utasításainak áttanulmányozására. A fagyasztóláda biztonságos ártalmatlanítása érdekében vegye fel a kapcsolatot a helyi hulladékkezelő vállalattal. A készüléket kizárólag rendeltetésszerűen szabad használni.

1. Biztonsági figyelmeztetések

1.1 Figyelmeztetés



Vigyázat: tűzveszély/ gyúlékony anyagok

A készülék otthoni vagy hasonló nem lakossági felhasználásra lett kialakítva, úgy mint: boltok, irodák vagy egyéb munkahelyek személyzeti konyhái, gazdaságok, szállodák, motelek, panziók, vendéglátó egységek, valamint egyéb lakóterületek.

A berendezést nem használhatják csökkentett fizikai, érzékszervi vagy mentális képességekkel élő személyek (illetve gyermekek), kivéve, ha felügyelet alatt állnak, vagy a biztonságukért felelős személy utasításokkal látja el őket a berendezés használatát illetően.

Mindig felügyeljen rá, hogy gyermekek ne játsszanak a készülékkel.

Ha a tápkábel sérült, akkor a veszélyek megelőzése érdekében a cserét a gyártónak, a hozzá tartozó szerviznek vagy hasonló képesítéssel rendelkező személynek kell végeznie.

Tilos a berendezésben robbanásveszélyes anyagokat, például tűzveszélyes hajtógázzal működő aeroszolos flakonokat.

A berendezésen végzendő karbantartási feladatok elvégzése előtt a dugvillát ki kell húzni az aljzataból.

VIGYÁZAT! Tartsa szabadon a berendezés burkolatán és a belső részekben lévő szellőző nyílásokat.

VIGYÁZAT! Ne használjon mechanikus, vagy más eszközöket a kioldás felgyorsításához, kizárólag a gyártó által ajánlott eszközöket.

VIGYÁZAT! Ügyeljen a hűtőkör épségére.

VIGYÁZAT! Ne használjon elektromos eszközöket az ételtároló rekeszekben, kivéve a gyártó által javasolt típusú eszközöket.

VIGYÁZAT! A hűtőszekrény gyúlékony gázt és hűtőközeget tartalmaz, ezért ártalmatlanítását az érvényben lévő szabályozások szerint végezze.

VIGYÁZAT! A berendezés beállítása során biztosítsa a tápkábel szabad és biztonságos elhelyezését.

VIGYÁZAT! Ne helyezzen a berendezés hátuljára lengő elosztót, vagy hordozható tápegységet.

Ne használjon hosszabbítót, vagy földeletlen (kétpólusú) adaptereket.

VESZÉLY: Gyermekek beszorulásának kockázata. Mielőtt kidobná a hűtőszekrényt, vagy a fagyasztót:

– Vegye le az ajtót.

– Hagyja a polcokat a helyén, hogy a gyermekek ne tudjanak könnyen bemászni.

A tartozékok telepítése előtt a hűtőszekrény tápellátását meg kell szüntetni.

A hűtőszekrényben használt hűtőközeg és a ciklopentán hab gyúlékony. Éppen ezért, a hűtőszekrény leselejtezésekor megfelelő gonddal kell eljárni és tűzforrástól távol kell elhelyezni. Az ártalmatlanítást kizárólag erre szakosodott vállalat végezheti el. Környezetvédelmi szempontok miatt a berendezés elégetése szigorúan tilos.

A zárral és kulccsal ellátott ajtók, vagy fedelek esetében a kulcsokat gyermekektől elzárva kell tartani, távol a hűtőkészüléktől, így megakadályozva a gyermekek esetleges belső térbe való bezárását.

Az EN szabvány szerint: 8 éves vagy annál idősebb gyermekek és korlátozott fizikai, érzékszervi vagy mentális képességgel élő személyek, illetve kevés gyakorlattal és tudással rendelkező személyek kizárólag akkor használhatják a készüléket, ha felügyelet alatt állnak vagy megkapták a biztonságos használathoz szükséges utasításokat és megértették a fennálló kockázatokat. Gyermekeknek tilos a készülékkel játszani. A készülék tisztítását és felhasználói karbantartását nem végezhetik felügyelet nélküli gyermekek. 3-8 éves gyermekek betehetik és kivethetik a hűtőszekrény elemeit.

Az ételek szennyeződését elkerülendő, kérjük, hogy tartsa be a következő utasításokat:

- Az ajtó hosszú idejű nyitva tartása a berendezés rekeszeinek hőmérsékletének jelentős emelkedését okozhatja.
 - Rendszeresen tisztítsa meg az étellel érintkező felületeket és a vízelvezető rendszerek hozzáférhető részeit.
 - Mossa ki a víztartályt, ha nem volt használva 48 órán keresztül; ha a víz nem volt 5 napon keresztül leengedve, akkor külső vízforrásról öblítse át a teljes vízrendszert. (Megjegyzések 1)
 - A nyers húst és halat helyezze az erre a célra kialakított tárolókba, így megelőzhető a többi étel szennyeződése.
 - A kétszintes fagyasztótétel-rekeszek előfagyasztott ételek tárolására szolgálnak, illetve alkalmasak jégkrém és jégkocka készítésére is. (Megjegyzések 2)
 - Az egy-, két- és háromszintes rekeszek nem alkalmasak friss ételek fagyasztására. (Megjegyzések 3)
 - A négyoszilagos rekeszrel nem rendelkező berendezésekhez: Ez a berendezés nem alkalmas élelmiszerek fagyasztására. (Megjegyzések 4)
 - Ha a hűtőszekrényt hosszú ideig nem kívánja használni, kapcsolja ki, olvassza le, tisztítsa és szárítsa ki, majd hagyja nyitva az ajtót, hogy megelőzze a berendezés belsejének penészedését.
- 1., 2., 3., 4. megjegyzés: Kérjük ellenőrizze, hogy az Ön termékére vonatkozik-e.

A szabadon álló berendezésekhez: ez a berendezés nem építhető be.



A LED lámpatest cseréjét a gyártó, annak szervizszolgáltatója, vagy hasonló képesítéssel rendelkező személy végezheti el. (A lámpa cseréjét lásd a 2.4 fejezetben)

Figyelmeztetés: Az instabilitásból adódó veszély elkerülése érdekében a készüléket rögzíteni kell az utasításoknak megfelelően.

Figyelmeztetés: Kizárólag ivóvízhálózatra csatlakoztassa. (Jégkészítésre alkalmas termékek esetében).

A gyermekek sérülésének megelőzésére tartsa gyermekektől távol a készüléket. Gyermekek ne tartózkodjanak a fagyasztó (vagy hűtőszekrény) közelében. (Zárral rendelkező termékekhez)

1.2 A biztonsági figyelmeztető szimbólumok jelentése

| | |
|---|--|
|  | Ez egy tiltást jelző szimbólum. Ezen szimbólummal megjelölt utasítások be nem tartása a termék károsodásához vezethet, vagy a felhasználó személyes biztonságát veszélyeztetheti. |
| Tiltást jelző szimbólum | |
|  | Ez egy a figyelmeztető szimbólum. Ezen szimbólummal megjelölt utasítások szigorú betartása szükséges; máskülönben a termék károsodhat vagy személyi sérülés történhet. |
| Figyelmeztető szimbólum | |
|  | Ez egy figyelmeztető szimbólum. Ezen szimbólummal megjelölt utasítások különös figyelmet igényelnek. A nem megfelelő elővigyázatosság enyhe, vagy közepes sérülést, illetve a termék károsodását okozhatja. |
| Megjegyzés szimbóluma | |

A kézikönyv több fontos biztonságot érintő információt tartalmaz, melyeket a felhasználónak be kell tartani.

1.3 Elektromosságot érintő figyelmeztetések

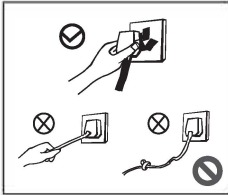

- A fagyasztóláda dugvilláját tilos a kábelnél fogva kihúzni az aljzattól. Fogja meg határozottan a dugvillát és húzza ki az aljzattól.
- A biztonságos használat érdekében ne sértse meg a tápkábelt, és ne használja azt, ha sérült vagy elhasználódott.
- Az elhasználódott vagy sérült tápkábelt ki kell cserélni a gyártó által engedélyezett szervizben.

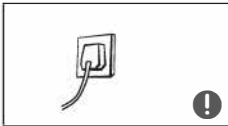

- A dugvillát, szorosan kell bedugni az aljzatba a tüzesetek elkerülése érdekében. Kérjük, ellenőrizze le a dugalj földkábelének megfelelő állapotát.



- Zárja el a szivárgó gáz szelepét, nyissa ki az ajtókat és az ablakokat a hűtőgáz, vagy más gyúlékony gáz szivárgása esetén. Ne húzza ki a fagyasztóládát, vagy más elektromos eszközt az aljzattól, mert a kialakuló szikra tüzet okozhat.

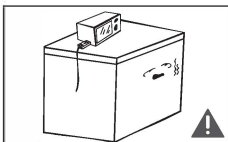

- A biztonság érdekében nem javasoljuk, hogy szabályozókat, rizsfőzőket, mikrohullámú sütőket és egyéb készülékeket tegyen a fagyasztóláda tetejére, kivéve azokat, amelyeket a gyártó külön javasol. Ne használjon elektromos készülékeket az ételtartó rekeszben.

1.4 Használatra vonatkozó figyelmeztetések

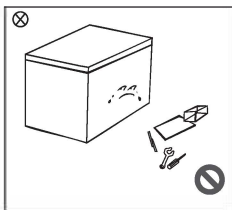

- Ne szerelje szét a berendezést önkényesen és ne sértse meg a hűtőközeg körét. A berendezés karbantartását kizárólag szakember végezheti el.
- A veszélyes helyzetek elkerülése érdekében a sérült tápkábelt kizárólag a gyártó karbantartási részlege, vagy megfelelően képzett szakember végezheti el.

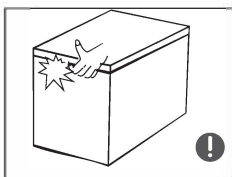

- A fagyasztóláda ajtói, valamint az ajtók és a fagyasztóláda teste közötti hézag viszonylag kicsi, ezért ügyeljen arra, hogy ne tegye az ujját ezekbe a hézagokba, mert beszorulhat. Kérjük, hogy a tárgyak leesését elkerülendő, legyen óvatos, amikor becsukja a fagyasztóláda ajtaját.
- A fagyasztóláda működése közben, a fagyási sérülések elkerülése érdekében ne nyúljon nedves kézzel a fagyasztótérben lévő ételekhez, különös tekintettel a fémtartályokra.

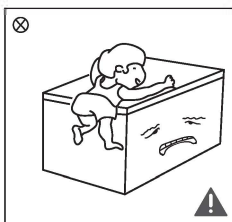

- Ne engedje, hogy a gyermekek be- vagy felmásszanak a fagyasztóládára, mivel a bezáródhatnak a készülékbe vagy megsérülhetnek a készülék felborulása esetén.
- Ne permetezze, vagy mossa le a szabadonálló fagyasztóládát; Ne tegye a szabadonálló fagyasztóláda nedves, fröccsenő víznek kitett helyekre, mert ez káros hatással van a szabadonálló fagyasztóláda elektromos szigetelési tulajdonságaira.

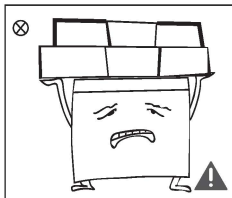

- Ne helyezzen nehéz tárgyakat a fagyasztóláda tetejére, mivel az ajtó bezárásakor vagy kinyitásakor a tárgyak leeshetnek, mely balesetveszélyt okoz.
- Húzza ki a dugvillát áramszünet esetén, vagy a tisztítás idejére. Ne dugja be a fagyasztóládát öt percen belül, hogy elkerülje az egymást követő indítások miatt fellépő kompresszor károsodást.

1.5 Elhelyezésre vonatkozó figyelmeztetések

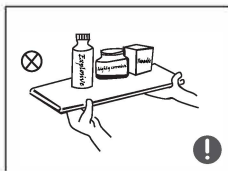

- A berendezés védelme és a tüzesetek megelőzése érdekében ne helyezzen gyúlékony, robbanásveszélyes, illékony és erősen korrozív anyagokat a fagyasztóládát.
- A tüzek kialakulását elkerülendő, ne helyezzen el gyúlékony anyagokat a fagyasztóláda közelében.

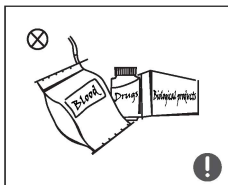

- Ez a termék egy háztartási célokra szánt fagyasztóláda, ezért csak élelmiszerek tárolására alkalmas. A helyi szabványok alapján, a fagyasztóláda kizárólag háztartási célokra használható, ezért egyéb célokra tilos felhasználni, például vér, gyógyszerek, biológiai anyagok stb. tárolására.

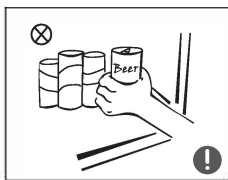

- A károk megelőzése érdekében ne helyezzen fagyasztóládába palackozott vagy lezárt folyadékkal teli edényeket, például palackozott sört és egyéb italokat.

1.6 Energiafelhasználásra vonatkozó figyelmeztetések

- 1) Előfordulhat, hogy a hűtőberendezések nem működnek egyenletesen (az ételek kiolvadhatnak, vagy a hőmérsékletük túl magas lehet a fagyasztott étel rekeszben), ha a készülék hosszabb ideig a tervezett környezeti hőmérséklettartomány alatti helyen kerül elhelyezésre.
- 2) Szénsavas italokat nem szabad élelmiszer fagyasztó rekeszekben, illetve szekrényekben, vagy alacsony hőmérsékletű rekeszekben, vagy szekrényekben tárolni, illetve egyes termékeket, például jégkrémeket nem szabad túl hidegen elfogyasztani;
- 3) Az élelmiszerek nem léphetik túl az élelmiszergyártók által javasolt tárolási idő(ke)t, ez különösen igaz a fagyasztóban, fagyasztottélelmiszer-tárolórekeszekben vagy szekrényekben tárolt gyorsfagyasztott élelmiszerekre.
- 4) A hűtőszekrény leolvasztása során a fagyasztott élelmiszerek hőmérsékletének indokolatlan megemelkedésének megakadályozása érdekében megfelelő óvintézkedéseket kell tenni, például a fagyasztott ételek többrétegű újságba csomagolását.
- 5) A fagyasztott élelmiszerek hőmérsékletének emelkedése a kézi leolvasztás, karbantartás vagy tisztítás során lecsökkentheti az eltarthatósági időt.

1.7 Ártalmatlanításra vonatkozó figyelmeztetések

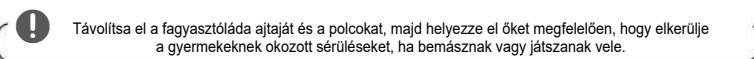
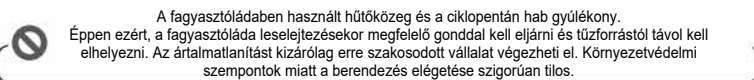

A termék hulladékba helyezésének helyes módja:

Ez a jelölés azt jelenti, hogy a terméket tilos egyéb háztartási hulladékkal együtt kezelni. Az ellenőrizetlen hulladékba helyezés miatt a környezetre vagy emberi egészségre gyakorolt esetleges káros hatások megelőzése érdekében felelősségteljesen használtsa újra, elősegítve ezáltal az erőforrások fenntartható újra felhasználását. A használt készülékek visszaküldéséhez vegye igénybe a visszaküldő és gyűjtő rendszereket, vagy vegye fel a kapcsolatot azzal a kereskedővel, ahol a terméket vásárolta. Ők átvethetik a terméket környezetbarát újrahasznosításra.

2. A fagyasztóláda rendeltetésszerű használata

2.1 Főbb alkatrészek megnevezése

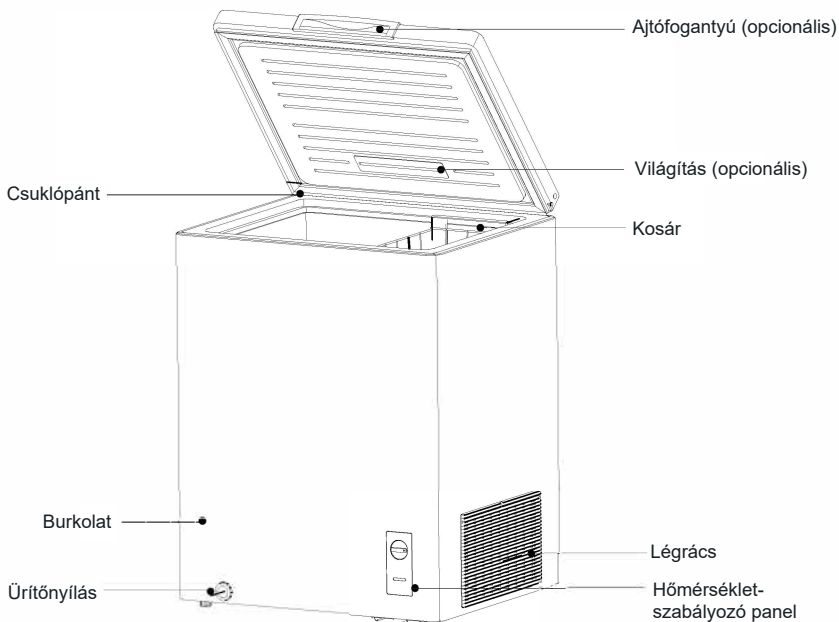

- A fagyasztóláda alacsony hőmérséklete hosszú ideig képes frissen tartani az ételeket és főleg fagyasztott élelmiszerek tárolására és jégkészítésre szolgál.
- A fagyasztóláda húсок, halak, rákok, tésztafélék, valamint egyéb, rövid távon nem elfogyasztható élelmiszerek tárolására alkalmas. Ne tároljon folyadékot zárt edényekben (pl. palackozott sör, üdítők stb.).
- Az ételeket azok szavatossági idején belül kell elfogyasztani.
- Fagyasztás gyorsasága a termékben tárolt élelmiszerek mennyiségétől és a környezeti hőmérséklettől függ. Ha túl sok szobahőmérsékletű étel tesz be egyszerre, akkor a fagyasztót a maximális fokozatra és teljesítményre kell beállítani 24 órával korábban, és a nagy méretű ételeket kisebb méretűre kell szétosztani az eltároláshoz, különben a nagyobb méretű vagy mennyiségű élelmiszerek nem fagyaszthatók le teljesen és megromolhatnak.

Megjegyzés:

Hosszú idejű használat után bizonyos mértékű kopás lehet a csuklópántonál, ez zajt okoz az ajtó nyitásakor / becsukásakor, és csökkenti a csukló élettartamát. Ajánlatos rendszeresen zsírozni a csuklópántokat karbantartás céljából, hatékonyan kiküszöbölheti a zajt és meghosszabbíthatja a csuklópánt élettartamát.

A kosárban tárolt ételek tömege nem haladhatja meg az 5 Kg-ot.

Ha a terméket vékony fóliába csomagolják, akkor a láda és a fólia felületén kondenzáció jelentkezhet, ha a szállítási környezet hőmérséklete és páratartalma gyorsan változik. Ez természetes fizikai jelenség, nem befolyásolja a termék használatát.

2.2 Hőmérsékletszabályozó

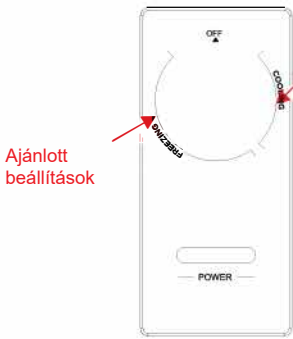

Ajánlott beállítások

Ajánlott beállítások

- A készülék bekapcsolása után az áramellátást jelző fény (kék) kigyullad.
- A láda hőmérsékletét a hőmérsékletszabályozó gombbal lehet beállítani; ha a gombot a „HŰTÉS” tartományába állítják, akkor a láda hűtőszekrény; ha a gombot a "FAGYASZTÁS" tartományába állítják, akkor a láda fagyasztó. A gomb óramutató járásával megegyezően történő elforgatására a láda hőmérséklete csökken.
- "OFF" (ki) jelzi a kikapcsolt állapotot.
- **Az „Ajánlott beállításokat” lásd a sematikus ábrán.**

(A fenti ábra kizárólag tájékoztató jellegű. A tényleges konfiguráció a termék fizikai jellemzőitől, vagy a forgalmazó által tett nyilatkozattól függ)

2.3 Elhelyezés

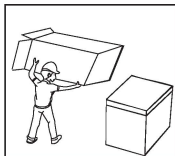

- Használat előtt távolítsa el a hűtőszekrényről az összes csomagolást, beleértve az alsó párnázatot, a habpárnákat és a belsejében lévő szalagokat. Szedje le az összes védőfóliát az ajtóról és a szekrényről.

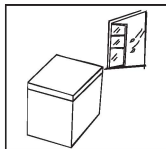

- A hűtőszekrényt jól szellőző helyre, beltérben kell helyezni; a padlóra síknak és szilárdnak kell lennie.

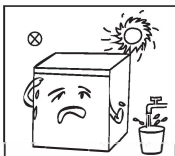

- Kerülje a közvetlen napfényt és a hőforrásokat, mint pl. tűzhely, radiátor stb.

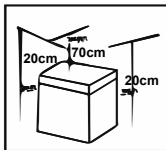

- A hőelvezetés megkönnyítése érdekében a mennyezet fagyasztó tetejétől mért távolsága legalább 70cm, a fagyasztó faltól mért távolsága pedig legalább 20cm legyen.

2.4 A világítás cseréje (opcionális)

A LED lámpatest cseréjét a gyártó, annak szerviz szolgáltatója, vagy hasonló képesítéssel rendelkező személy végezheti el.

Az izzólámpák cseréje:

Húzza ki a hálózati csatlakozót, mielőtt az izzó cseréjét elvégezné.

Fogja meg és távolítsa el az izzó takaróburkolatát.

Az óramutató járásával ellentétes irányba csavarva távolítsa el a régi izzót. Az óramutató járásával megegyező irányba csavarva helyezze be az új izzót (Max. 15W), majd győződjön meg arról, hogy az szorosan rögzítve van a foglalatban.

Helyezze vissza a lámpa burkolatát és csatlakoztassa a hűtőszekrényt hálózati áramforráshoz.

(A fenti ábra kizárólag tájékoztató jellegű. A tényleges konfiguráció a termék fizikai jellemzőitől, vagy a forgalmazó által tett nyilatkozattól függ)

2.5 Indítás

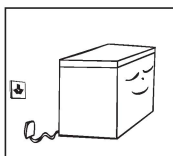

- Az első használatot megelőzően várjon legalább fél órát mielőtt áram alá helyezné a fagyasztót.
- Friss, vagy fagyasztott élelmiszerek behelyezése előtt a fagyasztót 2-3 órán keresztül kell járattatni, illetve nyáron, ha a környezeti hőmérséklet magas, legalább 4 órán keresztül.

2.6 Energiamegtakarítási tanácsok

- A készüléket a helyiség leghűvösebb részén, hőszigetelő készülékektől vagy fűtési vezetékektől, valamint közvetlen napfénytől védett helyen kell elhelyezni.
- Hagyja, hogy a forró ételeket szobahőmérsékletre lehűlni, mielőtt azokat a készülékbe helyezné. A készülék túlterhelése miatt a kompresszor hosszabb ideig fog működni. A túl lassan lefagyasztott ételek minősége leromolhat, vagy akár tönkre is mehetnek.
- Ügyeljen az élelmiszerek megfelelő csomagolására, valamint törölje az edényeket szárazra, mielőtt behelyezné azokat a hűtőszekrénybe. Ezáltal a készülék belsejében létrejövő jegesedés csökkenthető.
- A készülék tároló rekeszeit tilos alumínium fóliával, viaszpapírral vagy papír törölvél kibélelni. A bélelő anyagok akadályozzák a hideg levegő keringését, így a készülék működése kevésbé lesz hatékony.
- Rendszeresen és címkézze fel az ételeket az ajtó nyitások számának és a keresgélés idejének csökkentéséhez. Annyi ételt vegyen ki, amennyi egyszerre szükséges és a lehető leghamarabb csukja be az ajtót.

3. A fagyasztóláda karbantartása

3.1 Tisztítás

- A hűtés hatásfokának növelése és az energiamegtakarítás javítása érdekében a fagyasztóláda mögött és a padlón lévő port időnként fel kell takarítani.
- Rendszeresen tisztítsa meg az ajtó tömítéseit a szennyeződésektől.
- A tömítések tisztítását puha, szappanos vízzel átitatott kendővel végezze el.
- A fagyasztóláda belsejét, a szagok kialakulását megelőzendő rendszeresen ki kell takarítani.
- Kérjük, hogy kapcsolja ki a készüléket a belső tér tisztítása előtt, távolítsa el az összes ételt, italt, polcokat, fiókokat stb.
- Tisztítsa meg a fagyasztóláda belsejét puha kendővel, vagy szivaccsal két evőkanál szódaikarbóna és negyed liter meleg víz segítségével. Majd törölje tisztára a felületeket tiszta vízzel. A tápellátás visszakapcsolása előtt, a tisztítást követően nyissa ki az ajtót a természetes száradás érdekében.
- A fagyasztóláda belsejében lévő nehezen elérhető helyeket (például keskeny részek, rések vagy sarkok) ajánlatos rendszeresen puha ronggyal, vagy kefével áttörölni, továbbá ha szükséges, használjon egyéb eszközöket (pl. vékony pálcákkal), ezen területek tisztán tartásához.
- Ne használjon szappant, mosószert, sűrűlőport, szórófejes tisztítószereket stb., mert ezek nemkívánatos szagok kialakulásához vezethetnek, illetve beszennyezhetik az ételeket.
- A palacktartó, a polcok és a fiókok tisztítását puha, szappanos vízzel átitatott kendővel végezze el. Törölje szárazra puha kendővel, vagy hagyja megától megszáradni a felületeket.
- Törölje át a fagyasztóláda külső felületét szappanos vízzel, mosószerrel stb. benedvesített puha ruhával, majd törölje szárazra.
- Ne használjon durva szálú keféket, dörzszivacsokat, drótkeféket, csiszolóanyagokat (például fogkrémeket), szerves oldószerek (például alkohol, aceton, banánolaj stb.), forróvizet, savas vagy lúgos anyagokat, amelyek károsíthatják a fagyasztóláda belső és külső felületeit. A forróvíz és a szerves oldószerek, például a benzol eldeformálhatják, vagy károsíthatják a műanyag alkatrészeket.
- Tisztítás során ne öblítse le közvetlen módon vízzel vagy más folyadékkal a fagyasztóládát a vízbe merülés okozta rövidzárlat és az elektromos szigetelés károsodását.



⚠ Kérjük, hogy húzza ki a fagyasztóláda dugvilláját a leolvasztás és a tisztítás előtt

3.2 Kiolvasztás

- A fagyasztóládát kézzel kell leolvasztani.
Húzza ki a fagyasztóláda dugóját és nyissa ki az ajtaját, olvasztás előtt vegye ki az ételeket és a kosarat; Nyissa ki a kifolyónyílást és a leeresztő nyílást (és tegyen egy edényt a kifolyó nyíláshoz); a belső jég természetesen megolvad, törölje le az olvadékat száraz, puha ruhával. Ha a jég megpuhult, jégkaparót lehet használni a leolvasztás folyamat felgyorsítására.
- Leolvasztáskor, a tartozékok eltávolítása előtt pakolja ki az élelmiszereket és tegye hűvös helyre.

⚠ Ne használjon más mechanikus eszközt a jég gyorsabb eltávolításához a gyártó által javasoltakon kívül. Ügyeljen a hűtőkör épségére.

3.3 A használat vége

- Áramkimaradás: Az élelmiszerek áramkimaradás esetén eltarthatók néhány óráig akár nyáron is; javasolt minél ritkábban kinyitni az ajtót, és ne helyezzen friss élelmiszereket a fagyasztóláda belsejébe.
- Hosszú üzemszünet: Kérjük, húzza ki a fagyasztóláda hálózati csatlakozóját, ha tisztítás céljából hosszabb ideig nem használja. Tartsa az ajtaját nyitva, hogy megelőzze a kellemetlen szagok alakulását.
- Mozgatás: Ne fordítsa fel, és ne rázza a fagyasztóládát. Szállítás közben legfeljebb 45 °-ban billenthető meg. Ne mozgassa a készüléket az ajtónál vagy a sarokpátnál fogva.

⚠ A készülék beindítása után folyamatos működtetés javasolt. Normál körülmények között ne állítsa le a fagyasztóládát, hogy ne csökkenjen a készülék élettartama.

4. Hibaelhárítás

A következő néhány egyszerű problémát megpróbálhatja önállóan megoldani. Ha nem tudja megoldani, kérjük vegye fel a kapcsolatot a megfelelő osztályunkkal.

| | |
|--|--|
| Nem működik | Ellenőrizze a fagyasztóláda tápcsatlakozását; Alacsony feszültség; Ellenőrizze, hogy a hőmérsékletszabályozó-gomb megfelelő helyzetben van-e; Áramkimaradás, vagy szakadt áramkör. |
| Szag | Az erős illatú ételeket gondosan be kell csomagolni; Ha az élelmiszer meg van romolva; Ki kell tisztítani a hűtőt. |
| A kompresszor hosszú, folyamatos működése | Normális dolog, hogy az álló fagyasztóláda nyáron hosszabb ideig üzemel, amikor a környezeti hőmérséklet magasabb; Egyszerre ne rakjon a fagyasztóba túl sok élelmiszert; Ne helyezze be a meleg ételeket, amíg szobahőmérsékletűre nem hűltek; A fagyasztó ajtajának gyakori nyitása vastag jéglerakódást okoz (ekkor le kell olvasztani) |
| A világítás nem működik | Ellenőrizze, hogy a fagyasztóláda be van-e dugva az áramforrásba és hogy nem sérült-e a lámpa. |
| The fagyasztóláda ajtaja nem záródik rendesen | A fagyasztóláda ajtaja a csomagok miatt szorul; Túl sok étel; A fagyasztóláda nincs vízszintben |
| Hangos működés | Ellenőrizze, hogy a padló sík-e, és hogy a fagyasztóláda stabilan áll-e; hogy a fagyasztóláda tartozékai megfelelően vannak behelyezve. |
| Átmenetileg nehéz kinyitni az ajtót | Hűtést követően nyomáskülönbség alakul ki a hűtőszekrény belseje és a külső tér között, amely miatt az ajtó nyitása szokatlanul nehéz lehet. Ez egy normál fizikai jelenség. |
| Melegszik a fagyasztószekrény burkolata Kondenzáció | A hűtőszekrény burkolata hőt bocsáthat ki működés során, különösen nyáron, ezt a kondenzátor hőleadása okozza, ami normális jelenség. Páralecsapódás: a páralecsapódás jelensége az ajtó tömítéseinek külső felületein észlelhető magas környezeti páratartalom esetén. Ez normális jelenség. A páralecsapódás letörölhető egy száraz törülköző segítségével. |
| Légáramlási zaj Zümmögés Zörgés | A hűtőközeg-vezetékekben keringő hűtőközeg hanghatásokkal járhat, amely normális jelenség, és nem befolyásolja a hűtőhatást. A zúgás a kompresszor futásakor, kifejezetten indítás, vagy leállítás során hallható. A mágnesszelep vagy az elektromos kapcsoló szelepe kopogó hanggal működik, ami normális jelenség, és a működésre nincs hatással. |

1. Táblázat: Éghajlati övezetek

| Övezet | Szimbólum | Környezeti hőmérséklet-tartomány °C-ban |
|------------------|-----------|---|
| Hosszú mérsékelt | SN | + 10 to + 32 |
| Mérsékelt | N | + 16 to + 32 |
| Szubtrópusi | ST | + 16 to + 38 |
| Trópusi | T | + 16 to + 43 |

Hosszú mérsékelt: 'a hűtőberendezés 10-32 °C környezeti hőmérséklet-tartományban használandó';

Mérsékelt: 'a hűtőberendezés 16-32 °C környezeti hőmérséklet-tartományban használandó';

Szubtrópusi: 'a hűtőberendezés 16-38 °C környezeti hőmérséklet-tartományban használandó';

Trópusi: 'a hűtőberendezés 16-43 °C környezeti hőmérséklet-tartományban használandó';

Speciálisan az új európai szabványhoz:

Az alábbi táblázatban szereplő alkatrészek a megrendelést követően a következő módokon vehetők át:

| Rendelt alkatrész | Biztosítja: | Hozzáférhetőség biztosítása |
|-----------------------|----------------------------------|---|
| Termosztátok | Szakszerű karbantartó személyek | Legalább 7 évig az utolsó modell piacra kerülését követően |
| Hőmérséklet érzékelők | Szakszerű karbantartó személyek | Legalább 7 évig az utolsó modell piacra kerülését követően |
| Nyomatott áramkörök | Szakszerű karbantartó személyek | Legalább 7 évig az utolsó modell piacra kerülését követően |
| Fényforrások | Szakszerű karbantartó személyek | Legalább 7 évig az utolsó modell piacra kerülését követően |
| Ajtófogantyúk | Szakszervizek és végfelhasználók | Legalább 7 évig az utolsó modell piacra kerülését követően |
| Ajtózsanérok | Szakszervizek és végfelhasználók | Legalább 7 évig az utolsó modell piacra kerülését követően |
| Tálcák | Szakszervizek és végfelhasználók | Legalább 7 évig az utolsó modell piacra kerülését követően |
| Kosarak | Szakszervizek és végfelhasználók | Legalább 7 évig az utolsó modell piacra kerülését követően |
| Ajtótömítések | Szakszervizek és végfelhasználók | Legalább 10 évig az utolsó modell piacra kerülését követően |

- A legrövidebb idő, az értékesítés utáni pótalkatrészek rendelkezésre bocsátására ____.

Tisztelt Ügyfelünk!

1. Amennyiben visszaküldéné vagy kicseréltetné a terméket, vegye fel a kapcsolatot az eladó üzlettel.

(Ne felejtse el magával hozni a számlát)

2. Amennyiben a termék elromlik és javítást igényel, vegye fel a kapcsolatot a szervizünkkel.



GEMMA B&D Kft.

2040 Budaörs,
Puskás Tivadar út 14.

Tel.: +36 23 769 245

Mobil: +36 70 677 0824

e-mail: info@gemmabd.hu

www.gemmabd.hu

A folyamatos termékfejlesztés következtében a műszaki adatok módosítása előzetes értesítés nélkül is történhet. Használati utasításaink nagy erőfeszítéssel és rendkívüli gondossággal készülnek. Ennek ellenére a gyártás, szerkesztés, fordítás és / vagy nyomtatás közben pontatlanságok, hibák keletkezése nem kizárható. Ezekért azonban sem a gyártó, sem a forgalmazó, sem az eladó felelősséget nem vállal.

NAVODILA ZA UPORABO

ZAMRZOVALNIK

Škrinja



Opozorilo:

Pred uporabo izdelka natančno preberite ta priročnik in ga shranite za poznejšo uporabo. Za izboljšanje izdelka se lahko načrt in specifikacije spremenijo brez predhodnega obvestila. Za več podrobnosti se posvetujte s svojim prodajalcem ali proizvajalcem.

**MODEL: MDRC152SL
MDRC207SL
MDRC280SL
SERIES**

www.midea.com

SADRŽAJ

1. Opozorila za varno uporabo

| | |
|---|-----|
| 1.1 Pozor..... | 1-2 |
| 1.2 Pomen varnostnih opozorilnih znakov..... | 3 |
| 1.3 Opozorila v povezavi z električnim tokom..... | 3 |
| 1.4 Opozorila glede varne uporabe naprave..... | 4 |
| 1.5 Opozorila glede vlaganja različnih predmetov v napravo..... | 5 |
| 1.6 Ukrepi za učinkovito porabo energije..... | 5 |
| 1.7 Opozorila glede odlaganja odslužene naprave..... | 5 |

2. Pravilna uporaba zamrzovalnika

| | |
|--|---|
| 2.1 Imena sestavnih delov..... | 6 |
| 2.2 Krmilnik temperature..... | 7 |
| 2.3 Postavitev..... | 8 |
| 2.4 Zamenjava notranje luči (izbirno)..... | 8 |
| 2.5 Zagon..... | 8 |
| 2.6 Nasveti za varčevanje z energijo..... | 8 |

3. Vzdrževanje zamrzovalnika

| | |
|-----------------------------|---|
| 3.1 Čiščenje..... | 9 |
| 3.2 Odmrzovanje..... | 9 |
| 3.3 Prenehanje uporabe..... | 9 |

4. Odpravljanje napak.....10

SPOŠTOVANI KUPEC:

Zahvaljujemo se vam za nakup zamrzovalnika. Da boste lahko kar najbolje izkoristili svoj novi zamrzovalnik, si vzemite čas in preberite navodila za njegovo uporabo v tej knjižici. Poskrbite, da boste embalažo zavrgli v skladu s trenutno veljavnimi predpisi o varovanju okolja.

Ko boste želeli zavreči kateri koli del opreme zamrzovalnika, se obrnite na komunalno podjetje za zbiranje in odlaganje odpadkov in se posvetujte glede varnega načina odlaganja te vrste odpadkov. To napravo je dovoljeno uporabljati samo za predvidene namene uporabe.

1. Opozorila za varno uporabo

1.1 Pozor



Pozor: nevarnost požara / vnetljivi materiali

Ta naprava je namenjena gospodinjstvom in podobnim vrstam uporabe, kot so priročne kuhinje za osebe v trgovinah, pisarniških prostorih in drugih delovnih okoljih, kmetijah ter s strani gostov v hotelih, motelih in drugih bivalnih objektih, v namestitvah s prenočiščem in zajtrkom in za storitve priprave in dostave hrane.

Naprave ne smejo uporabljati osebe (vključno z otroci) z zmanjšanimi fizičnimi, čutnimi ali duševnimi sposobnostmi ali s pomanjkanjem izkušenj in znanja, razen če jo uporabljajo pod nadzorstvom ali so poučeni o varni uporabi naprave in o možnih posledičnih nevarnostih s strani osebe, ki je odgovorna za njihovo varnost.)

Otroke je treba nadzorovati in zagotoviti, da se ne igrajo z napravo.

Če je električni kabel poškodovan, ga mora nemudoma zamenjati proizvajalec, njegov pooblaščen serviser ali ustrezno usposobljeno tehnično osebo, da preprečite nevarnost.

V hladilnik ne shranjujte eksplozivnih snovi, kot so razpršila z vnetljivimi vsebinami.

Po uporabi in pred izvedbo katerega koli postopka vzdrževanja morate napravo izključiti iz električnega omrežja.

POZORI! Odprtine za prezračevanje v ohišju naprave in v vgradni omari ne smejo biti zaprte ali zamašene.

POZORI! Za odmrzovanje ne uporabljajte nobenih mehanskih naprav ali drugih pripomočkov razen tistih, ki jih priporoča proizvajalec.

POZORI! Ne poškodujte krogotoka hladilnega sredstva.

POZORI! V predalih za shranjevanje hrane v napravi ne uporabljajte nobenih električnih pripomočkov, razen če ustrezajo priporočilom proizvajalca.

POZORI! V skladu z lokalnimi predpisi prenehajte z uporabo hladilnika, če iz njega izhajata vnetljivi plin in hladilno sredstvo.

POZORI! Med postavitvijo hladilnika pazite, da ga ne postavite na električni kabel oz. da električnega kabla ne poškodujete.

POZORI! Na hrbtni strani hladilnika ne nameščajte prenosnih razdelilnikov ali prenosnih električnih vtičnic.

Ne uporabljajte podaljškov električnega kabla ali neozemljenih adapterjev (z dvema nožicama).

NEVARNOST: Nevarnost, da se v hladilnik zapre otrok. Preden zavržete vaš odsluženi hladilnik ali zamrzovalni:

– Snemite vrata.

– Pustite police na mestu, tako da otroci ne bodo mogli težav zlesti vanj.

Pred začetkom nameščanja pribora morate hladilnik izklopiti iz vira električnega napajanja.

Hladilno sredstvo in ciklopentan, ki sta v uporabi v zamrzovalniku, sta izredno vnetljiva. Zato se odsluženega zamrzovalnika ne sme odlagati v bližini ognja; za preprečevanje nevarnosti onesaženja okolja ali kakršne koli druge nevarnosti mora odsluženi hladilnik reciklirati podjetje, pooblaščen in usposobljeno za recikliranje te vrste aparatov.

Za varnost otrok morate ključke za vrata ali pokrove, ki so opremljeni s ključavnicami, hraniti izven dosega otrok in ne v bližini naprave, da preprečite da bi se otrok po naključju zaklenil v zamrzovalnik.

Standard EN: Napravo smejo uporabljati otroci od 8 leta starosti dalje in ljudje z zmanjšanimi fizičnimi čutnimi ali duševnimi sposobnostmi ali s pomanjkanjem izkušenj in znanja, če ga uporabljajo pod nadzorstvom ali so poučeni o varni uporabi naprave in o možnih posledičnih nevarnostih s strani osebe, ki je odgovorna za njihovo varnost. Otroci se ne smejo igrati z napravo. Otroci ne smejo opravljati postopkov čiščenja ali vzdrževanja naprave brez nadzorstva odraslih. Otroci med 3 in 8 leti starosti lahko vlagajo in jemljejo živila iz naprave.

Za preprečevanje onesaženosti živil upoštevajte naslednje napotke:

- Če so vrata odprta daljše časovno obdobje, lahko to povzroči občuten dvig temperature v predalih znotraj naprave.
 - Površine, ki lahko pridejo v stik z živili in sistemi za drenažo, redno čistite.
 - Očistite posode za vodo, če niso bile v uporabi že 48 ur; izperite sistem za vodo, priključen na dovod vode, če voda ni bila izčrpana že 5 dni. (Opomba 1)
 - Surovo meso in ribe vložite v ustrezne posode v napravi, tako da niso v stiku z drugimi živili in da ne kaplja od njih na druga živila.
 - Predali za zamrznjena živila z dvema zvezdicama so primerni za shranjevanje predhodno zamrznjenih živil, za shranjevanje in izdelavo sladoleda in ledenih kock. (Opomba 2)
 - Predali z eno, dvema in tremi zvezdicami niso primerni za zamrzovanje svežih živil. (Opomba 3)
 - Naprave brez predala s 4 zvezdicami: ta hladilna naprava ni primerna za zamrzovanje živil. (Opomba 4)
 - Če bo hladilnik ali zamrzovalnik daljše obdobje prazen, ga izključite, odmrznite, očistite, posušite in pustite vrata odprta, da preprečite nastajanje plesni znotraj naprave.
- Opomba 1, 2, 3, 4: Preverite, ali velja za vrsto predalov vašega hladilnika ali zamrzovalnika.

Samostoječa naprava: ta hladilna naprava ni namenjena vgradnji v kuhinjske elemente.



Vsakršno zamenjavo ali vzdrževanje LED lučk mora opraviti proizvajalec, njegov pooblaščen serviser ali druga ustrezno usposobljena oseba. (Navodila za zamenjavo žarnice poiščite v poglavju 2.4).

Pozor: Za zmanjšanje nevarnosti zaradi nestabilnosti mora biti naprava pritrjena v skladu z navodili.

Pozor: Priključite izključno na vodovod. (Velja za napravo za izdelavo sladoleda)

Za preprečevanje nevarnosti, da bi se v napravo zaprl otrok, hranite izven dosega otrok in ne v bližini zamrzovalnika (ali hladilnika). (Velja za izdelke s ključavnicami)

1.2 Pomen varnostnih opozorilnih znakov

| | |
|---|---|
|  | To je simbol za prepoved. Vsako neupoštevanje navodil, opremljenih s tem simbolom, lahko povzroči okvaro naprave ali ogrozi varnost uporabnika. |
|  | To je simbol za opozorilo. Napravo je potrebno upravljati strogo v skladu z navodili, označenimi s tem simbolom, drugače lahko to povzroči okvaro naprave ali telesne poškodbe uporabnika. |
|  | To je simbol za opozorilo. Navodila, ki so opremljena s tem simbolom, zahtevajo posebno pozornost; nepozornost lahko povzroči zmerne telesne poškodbe ali poškodbo naprave. |

Navodila vsebujejo veliko pomembnih opozoril, ki jih mora uporabnik upoštevati za varno upravljanje naprave.)

1.3 Opozorila v povezavi z električnim tokom

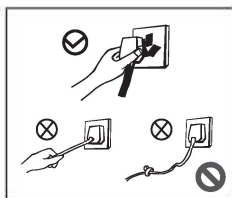

- Ne vlecite za električni kabel, ko izključujete vtičač iz zamrzovalnika. Primite vtičač in ga izvlecite iz električne vtičnice.
- Za zagotovitev varnosti pazite, da ne poškodujete električnega kabla; naprave ne uporabljajte, če je električni kabel poškodovan ali če je vtičač obrabljen.
- Obrabljen ali poškodovan električni kabel mora zamenjati ustrezno usposobljen elektrotehnik v servisu, odobrenem s strani proizvajalca.

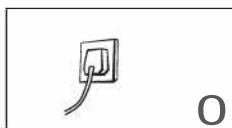

- Električni vtičač mora biti v tesnem stiku z vtičnico, drugače lahko povzroči požar. Ozemljitvena elektroda električne vtičnice mora biti opremljena z varnim in zanesljivim ozemljitvenim vodom.



- V primeru uhajanja plina in drugih vnetljivih snovi izključite ventil pri uhajajočem plinu in na široko odprite okna in vrata. V primeru nevarnosti za požar zaradi iskre izklopite zamrzovalnik in druge električne naprave.

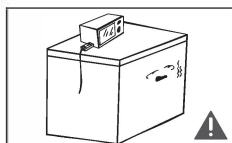

- Iz varnostnih razlogov ne postavljajte na vrh zamrzovalnika električnih naprav, kot so regulatorji, kuhalniki za riž, mikrovalovne pečice in drugi kuhinjski pripomočki. Ne uporabljajte električnih aparatov znotraj zamrzovalnika.

1.4 Opozorila glede varne uporabe naprave

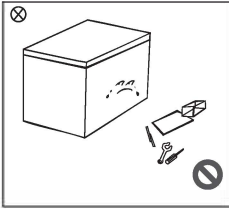

- Na razstavljanje ali spreminjanje strukture zamrzovalnika, ne poškodujte krogotoka zamrzovalnika; vzdrževanje naprave sme opravljati ustrezno usposobljen serviser.
- Za preprečevanje nevarnosti sme poškodovani električni kabel zamenjati izključno proizvajalec, njegov pooblaščen servis ali ustrezni usposobljeni serviserji.

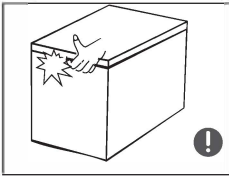

- Razmaki med vrati in ostalim delom zamrzovalnika so zelo majhni; zato pazite, da v te predele ne potiskate prstov, da si jih ne priščipnete. Vrata zamrzovalnika zapirajte nežno, da preprečite padanje živil.
- Ne prijemajte živil ali posod, še posebej kovinskih posod, v predelu zamrzovalnika z mokrimi rokami, ker lahko to povzroči ozeblino.

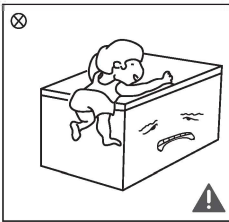

- Ne dovolite otrokom, da bi splezali v ali na zamrzovalnik; otroci se lahko zaprejo v zamrzovalnik oz. zamrzovalnik lahko pade nanje in jih poškoduje.
- Zamrzovalnika ne spirajte z vodo, ne postavljajte ga na vlažna oz. mokra mesta, kjer bi nanj pršela voda, ki bi lahko poslabšala učinkovitost električne izolacije zamrzovalnika.

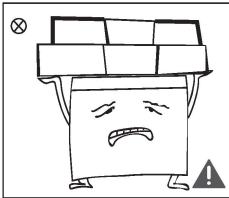

- Na vrh zamrzovalnika ne postavljajte težkih predmetov, ki lahko padejo, ko odprete ali zaprete vrata in povzročijo telesne poškodbe.
- Pri izpadu električne energije ali med čiščenjem izvlecite električni kabel iz omrežja. Ne priključite zamrzovalnik ponovno prej kot po petih minutah na električno omrežje; tako preprečite poškodbe kompresorja, ki so posledica prepogostih zagonov.

1.5 Opozorila glede postavitve

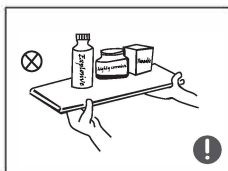

- Za preprečevanje poškodb naprave ali požara ne vlagajte v napravo vnetljivih, eksplozivnih, hlapljivih in močno korozivnih snovi.
- Za preprečevanje požara ne postavljajte vnetljivih snovi v bližino zamrzovalnika.

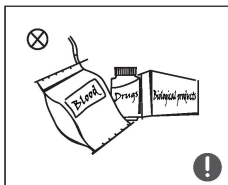

- Ta naprava je gospodinjiski zamrzovalnik in se ga sme uporabljati samo za shranjevanje živil. V skladu z veljavnimi lokalnimi predpisi in standardi se gospodinjiskih zamrzovalnikov ne sme uporabljati za druge namene, na primer za shranjevanje krvi, zdravil ali bioloških produktov.



- V zamrzovalnik ne vlagajte steklenic ali zaprtih posod s tekočinami, na primer piva in osvežilnih pijač v steklenicah, ker jih lahko raznese.

1.6 Ukrepi za učinkovito porabo energije

- 1) Hladilne naprave morda ne bodo delovale enakomerno (zaradi močnega odmrzovanja vsebine ali zvišanja temperature v predalu z zamrznjenimi živilii), če so predolgo v prostoru s temperaturo, ki je višja od temperature, za katero je naprava bila zasnovana.
- 2) Gazirane pijače ne smejo biti shranjene v predalih zamrzovalnika ali v omaricah z nizkimi temperaturami; nekaterih živil, na primer ledenih kock, ni priporočljivo uživati premrzlih;
- 3) Ne podaljšujte časa shranjevanja, ki ga priporoča proizvajalec živila za razne vrste živil in še posebej za komercialno pakirana hitro zamrznjena živila;
- 4) Ustrezno ukrepajte, da preprečite nepotrebno dviganje temperature zamrznjenih živil med odmrzovanjem hladilnika oz. zamrzovalnika, na primer z zavijanjem zamrznjenih živil v več plasti časopisa.
- 5) Dvig temperature zamrznjenih živil med ročnim odmrzovanjem, vzdrževanjem ali čiščenjem lahko skrajša čas za shranjevanje.

1.7 Opozorila glede odlaganja odslužene naprave

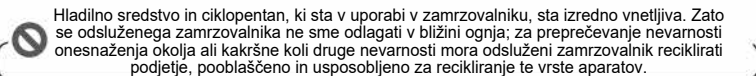

Hladilno sredstvo in ciklopentan, ki sta v uporabi v zamrzovalniku, sta izredno vnetljiva. Zato se odsluženega zamrzovalnika ne sme odlagati v bližini ognja; za preprečevanje nevarnosti onesnaženja okolja ali kakršne koli druge nevarnosti mora odsluženi zamrzovalnik reciklirati podjetje, pooblaščen in usposobljeno za recikliranje te vrste aparatov.

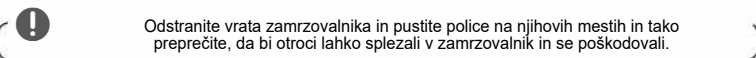

Odstranite vrata zamrzovalnika in pustite police na njihovih mestih in tako preprečite, da bi otroci lahko splezali v zamrzovalnik in se poškodovali.



Pravilno odlaganje odslužene naprave:

Ta znak označuje, da izdelka ni dovoljeno odlagati skupaj z drugimi gospodinjiskimi odpadki. Za preprečevanje možnih škodljivih vplivov na okolje ali zdravje ljudi zaradi nenadzorovanega odlaganja odpadkov predajte napravo v postopek recikliranja in se odgovorno zavzemajte in podpirajte trajnostno ponovno rabo naravnih virov. Rabljeno napravo vrnite v ustrezne zbirne centre za to vrsto odpadkov ali se za nasvet obrnite na prodajalca naprave. Prodajalci prevzemajo in vračajo rabljene naprave v postopek varnega recikliranja za okolje.

2. Pravilna uporaba zamrzovalnika

2.1 Imena sestavnih delov

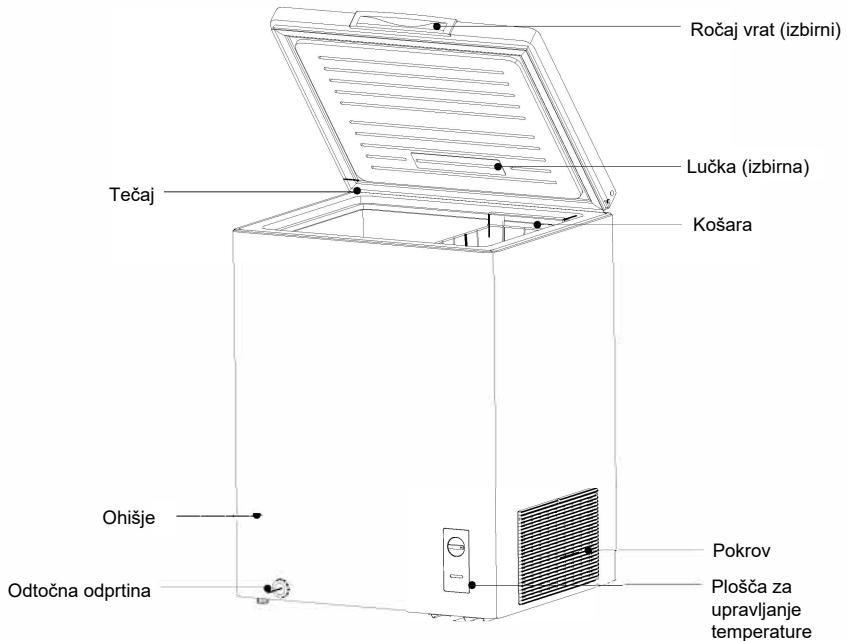

(Zgornja ilustracija je samo informativnega značaja. Dejanska konfiguracija je odvisna od naprave ali zahteve proizvajalca.)

- Zamrzovalnik se pretežno uporablja za shranjevanje zamrznjenih živil in izdelavo ledu, saj nizka temperatura omogoča dolgotrajno svežino zamrznjenih živil.
- Zamrzovalnik je primeren za shranjevanje mesa, rib, morskih sadežev, močnih jedi in drugih živil, ki jih ne boste porabili v kratkem. Ne shranjujte tekočin v steklenicah ali zaprtih posodah, na primer pločevink s pivom, zaprtih osvežilnih pijač itd.
- Upoštevajte, da je živila treba porabiti v predpisanem roku trajanja.
- Hitrost zmrzovanja živila je odvisna od količine shranjenega živila in od temperature v okolici. Če hkrati vložite preveliko količino živil z običajno temperaturo, je treba nastaviti zamrzovalnik na najvišjo nastavitvev in ga pustiti vključenega 24 ur vnaprej; velike kose živil je treba razdeliti v manjše kose in jih vlagati posamično, sicer živila ne bodo popolnoma zamrznila in se lahko pokvarijo.

Opomba:

Po dolgotrajni uporabi se lahko tečaj deloma obrabi in povzroči zvok pri odpiranju/zapiranju vrat; s tem se skrajša tudi življenjska doba tečaja. Priporočamo, da v rednih časovnih presledkih namažete tečaj z mastjo; to lahko učinkovito odpravi zvok odpiranja/zapiranja in podaljša življenjsko dobo tečaja.

Teža živil v košari ne sme preseči 5 kg.

Če je živilo zapakirano v tanko folijo, se lahko na stenah ohišja ali na površini folije tvori kondenz, če se temperatura in vlažnost med prenosom ali transportom živila hitro spreminjata.

Ta pojav je običajen fizikalni pojav in ne vpliva na učinkovitost delovanja zamrzovalnika.

2.2 Krmilnik temperature



Priporočena stopnja delovanja

Priporočena stopnja delovanja

- Po vklopu napajanja se prižge svetlobni indikator "POWER" (v modri barvi).
- Temperaturo znotraj zamrzovalnika prilagajate s krmilnim gumbom za temperaturo; če je gumb v položaju znotraj območja "COOLING« (HLAJENJE), naprava deluje kot hladilnik; če je gumb v položaju znotraj območja "FREEZING« (ZAMRZOVANJE), naprava deluje kot zamrzovalnik. Temperaturo v zamrzovalniku znižujete z vrtenjem gumba v smeri gibanja urinega kazalca.
- Znak "OFF« (IZKLOP) označuje izklop naprave.
- Za postavko "Priporočena stopnja delovanja" glejte shematski prikaz

(Zgornja ilustracija je samo informativnega značaja. Dejanska konfiguracija je odvisna od naprave ali zahteve proizvajalca.)

2.3 Postavitev

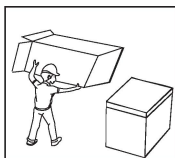

- Pred uporabo odstranite vso embalažo, vključno s podstavki spodaj, penastimi oblogami in trakovi znotraj zamrzovalnika; odstranite zaščitno folijo z vrat in ohišja zamrzovalnika.

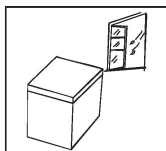

- Zamrzovalnik postavite v dobro prezračevan prostor, tla morajo biti ravna in trdna.

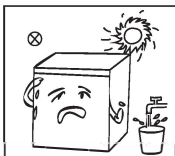

- Zamrzovalnika ne postavite na neposredno sončno svetlobo ali v bližino virov toplote, npr. štedilnika, radiatorja itd.

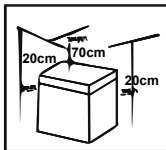

- Prazen prostor nad zamrzovalnikom mora biti večji od 70 cm; med stranicami in hrbtno stranjo zamrzovalnika in stenami mora biti več kot 20 cm praznega prostora, da je omogočeno odvajanje toplote.

2.4 Zamenjava notranje luči (izbirno)

Zamenjavo ali vzdrževanje LED luči mora opraviti proizvajalec, njegov pooblaščen servisler ali ustrezno kvalificirani tehnik.

Zamenjava žarnic:

Izklopite električno napajanje pred zamenjavo žarnice.

Odstranite pokrov žarnice.

Staro žarnico odstranite tako, tako da jo odvijete v nasprotni smeri gibanja urinega kazalca.

Vstavite novo žarnico (največ 15 W), tako da jo privijete v smeri gibanja urinega kazalca ter preverite, ali je trdno pritrjena v nosilec žarnice.

Ponovno namestite pokrov žarnice in priključite zamrzovalnik na izvor električnega napajanja.

(Zgornja ilustracija je samo informativnega značaja. Dejanska konfiguracija je odvisna od naprave ali zahteve proizvajalca.)

2.5 Zagon

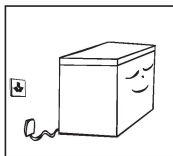

- Ko zamrzovalnik postavite, mora stati postavljen pol ure, preden ga priključite na električno omrežje.
- Zamrzovalnik mora delovati 2 do 3 ure, preden vložite vanj sveža ali zamrznjena živila; poleti, ko je temperatura okolice visoka, mora zamrzovalnik delovati prazen najmanj 4 ure.

2.6 Nasveti za varčevanje z energijo

- Naprava mora biti postavljena v najhladnejši predel prostora, stran od drugih naprav, ki proizvajajo toploto, ali grelnih cevi in stran od neposredne sončne svetlobe.
- Vroča živila naj se ohladijo na sobno temperaturo, preden jih vložite. Če v napravo vložite preveč živil, bo kompresor deloval dalj časa. Živila, ki zmrzujejo prepočasi, se lahko pokvarijo.
- Živila pravilno zavijte in obrišite posode do suhega, preden jih vložite v napravo. To prepreči ali zmanjša nabiranje ivja v notranjosti naprave.
- Predal za shranjevanje v napravi ne sme biti obložen z aluminijasto folijo, povoščenim papirjem ali s papirnati brisačami. Obloge preprečujejo kroženje hladnega zraka in znižujejo učinkovitost delovanja naprave.
- Razvrstite in označite živila, da čim bolj skrajšate odpiranje vrat in iskanje živil. Naenkrat vzemite iz hladilnika toliko paketov živil, kot jih potrebujete, in čim prej zaprite vrata.

3. Vzdrževanje zamrzovalnika

3.1 Čiščenje

- Za izboljšanje učinka hlajenja in varčevanje z energijo je treba redno čistiti prah, ki se nabira za zamrzovalnikom in pod njim.
- Redno preverjajte, ali se na tesnilu na vratih ne nabira umazanija. Očistite tesnilo na vratih z mehko krpo, navlaženo z milnico ali razredčenim detergentom.
- Notranjost zamrzovalnika je potrebno redno čistiti, da preprečite nastanek vonjav.
- Pred čiščenjem notranjosti izključite napajanje, odstranite vsa živila, police, predale itd.
- Notranjost zamrzovalnika očistite s pomočjo mehke krpe ali gobe s četrt litra tople vode in dvema žlicama sode bikarbone. Nato sperite z vodo in ga obrišite do čistega. Pri čiščenju odprite vrata in počakajte, da se zamrzovalnik posuši po naravni poti, preden ponovno vključite napajanje.
- Na predelih v zamrzovalniku, ki jih je težko očistiti (na primer vogali ali ozki razmaki), priporočamo, da te predele redno brišete z mehko krpo, mehko ščetko in če je potrebno, tudi z uporabo pripomočkov (na primer tankih paličic); tako zagotovite, da se ne teh mestih ne bodo nabirale umazanija ali bakterije.
- Ne uporabljajte mila, detergenta, praška za drgnjenje, čistila v razpršilu itd., ker lahko ta čistila onesnažijo živila ali povzročijo vonjave v notranjosti zamrzovalnika.
- Košare in predale očistite z mehko krpo, navlaženo z vodo ali razredčenim detergentom za pranje posode. Posušite z mehko krpo ali pustite, da se posušijo po naravni poti.
- Obrišite zunanje površine zamrzovalnika z mehko krpo, navlaženo z milnico, detergentom itd., nato jih obrišite do suhega.
- Ne uporabljajte trdih ščetk, jeklenih kroglic, žičnih ščetk, abrazivnih čistil (na primer zobne paste), organskih topil (na primer alkohola, acetona, olja itd.), vrele vode, kislin ali alkalnih spojin, ki lahko poškodujejo površino in notranjost zamrzovalnika. Vrela voda in organska topila, na primer benzen, lahko deformirajo ali poškodujejo plastične dele.
- Da preprečite kratek stik ali poškodbe električne izolacije med čiščenjem ne spirajte neposredno z vodo ali drugimi tekočinami.



 Pred odmrzovanjem in čiščenjem odklopite zamrzovalnik.

3.2 Odmrzovanje

- Zamrzovalnik morate odmrzovati ročno. Odklopite zamrzovalnik in odprite vrata zamrzovalnika, odstranite živila in košaro pred začetkom odmrzovanja; odprite odtočno in drenažno odprtino (in pod odtočno odprtino postavite posodo za zajem vode); ko se led v notranjosti taja po naravni poti, sproti obrišite vodo s suho, mehko krpo. Ko se led zmeha, lahko za pospešitev odtajanja uporabite strgalnik za led.
- Pred odtajanjem in odstranjevanjem pribora iz zamrzovalnika odstranite živila in jih shranite na hladen prostor.

Za pospeševanje taljenja in odmrzovanja ni dovoljeno uporabljati drugih mehanskih pripomočkov ali metod razen tistih, ki jih priporoča proizvajalec. Ne poškodujte krogotoka hladilnega sredstva.

3.3 Prenehanje uporabe

- Izpad električne energije: V primeru izpada električne energije lahko živila ohranite nekaj ur celo poleti, vendar priporočamo, da čim manjkrat odpirate vrata in da ne vlagate dodatnih svežih živil v zamrzovalnik.
- Če naprave dolgo časa ne boste uporabljali: Zamrzovalnik izklopite iz električnega omrežja, če ga dalj časa ne boste uporabljali. Keep the door open to avoid the bad odor. Vrata naj bodo odprta, da preprečite nastanek neprijetnih vonjav.
- Premeščanje: Zamrzovalnika ne obračajte z glavo navzdol in ga ne izpostavljajte tresenju; kot nošenja ne sme preseči 45°. Med prenašanjem ne držite zamrzovalnika za vrata ali tečaj.

 Priporočamo, da po zagonu zamrzovalnik deluje brez prekinitev. Ne izklaplajte in prekinjajte delovanja zamrzovalnika pri normalnih delovnih pogojih, da ne skrajšate njegove življenjske dobe.

4. Odpravljanje napak

Naslednje preproste težave poskusite rešiti sami. Če težave ne morete rešiti, se obrnite na službo za pomoč kupcem.

| | |
|--|---|
| Naprava ne deluje | Preverite, ali je zamrzovalnik priključen na omrežno napajanje; Nizka napetost; Preverite, ali je kontrolni gumb za temperaturo v delovnem položaju; Izpad električne energije ali izklopljen tokokrog. |
| Vonjave | Živila z vonjem je treba nepredušno zaviti; Preverite, ali je katero od živil začelo gniti; Notranjost je potrebno očistiti. |
| Dolgotrajno delovanje kompresorja | Dolgotrajno delovanje je normalno poleti, ko so ambientne temperature visoke; Naenkrat ne vložite preveč živil v zamrzovalnik; Preden živila vložite v napravo, se morajo ohladiti; Vrata prepogosto odpirate; Debela plast ivja (potrebno je odmrzovanje). |
| Lučka za razsvetljavo ne sveti | Preverite, ali je zamrzovalnik priključen na omrežje oz. ali je svetlobni indikator poškodovan. |
| Vrat zamrzovalnika ni mogoče pravilno zapreti | Vrata ovirajo paketi živil v hladilniku; Vloženih je preveč živil; Zamrzovalnik ni v ravnotežju. |
| Glasen ropot | Preverite, ali so tla ravna oz. ali je zamrzovalnik stabilen; Preverite, ali je notranji pribor nameščen na ustreznih mestih |
| Prehodno težavno odpiranje vrat | Po začetku zamrzovanja se ustvari razlika med zunanjim in notranjim tlakom v zamrzovalniku, zato je prehodno težko odpreti vrata. To je običajen fizikalni pojav. |
| Toplota v ohišju zamrzovalnika Kondenzacija | Ohišje zamrzovalnika lahko oddaja toploto, še posebej med delovanjem poleti; vzrok je v sevanju kondenzatorja in je običajen pojav. Kondenzacija: pojav kondenzacije je mogoče opaziti na zunanjih površinah in na tesnilih na vratih zamrzovalnika, če je vlažnost v okolici previsoka; to je običajen pojav; kondenz lahko obrišete s suho krpo. |
| Zvok zračnega toka Brnenje Brbotanje | Hladilna sredstva, ki krožijo v ceveh za hladilna sredstva, povzročajo brbotajoče zvoke, ki so normalni in ne vplivajo na učinek hlajenja. Brnenje je posledica delovanja kompresorja ob zagonu ali izklopu. Elektromagnetni ventil ali ventil električnega stikala lahko ropotata; to je normalno in ne vpliva na delovanje naprave. |

Tabela 1 Podnebni razredi

| Razred | Simbol | Razpon zunanje temperature °C |
|------------------|--------|-------------------------------|
| Trajajoče zmerno | SN | + 10 to + 32 |
| Zmerno | N | + 16 to + 32 |
| Subtropsko | ST | + 16 to + 38 |
| Tropsko | T | + 16 to + 43 |

Trajajoče zmerno: 'ta hladilna naprava je namenjena uporabi pri zunanjih temperaturah v razponu od 10 °C do 32 °C';

Zmerno: 'ta hladilna naprava je namenjena uporabi pri zunanjih temperaturah v razponu od 16 °C do 32 °C';

Subtropsko: 'ta hladilna naprava je namenjena uporabi pri zunanjih temperaturah v razponu od 16 °C do 38 °C';

Tropsko: 'ta hladilna naprava je namenjena uporabi pri zunanjih temperaturah v razponu od 16 °C do 43 °C';

Posebna ureditev za evropski standard:

Naročeni deli v naslednji tabeli so dostopni prek kanala _:

| Naročeni del | Zagotavlja | Najkrajši zahtevani čas zagotavljanja delov |
|--------------------|---|--|
| Termostati | Profesionalno vzdrževalno osebje | Najmanj 7 let po prihodu na trg zadnjega modela |
| Tipala temperature | Profesionalno vzdrževalno osebje | Najmanj 7 let po prihodu na trg zadnjega modela |
| Tiskana vezja | Profesionalno vzdrževalno osebje | Najmanj 7 let po prihodu na trg zadnjega modela |
| Svetlobni viri | Profesionalno vzdrževalno osebje | Najmanj 7 let po prihodu na trg zadnjega modela |
| Ročaji za vrata | Profesionalni serviserji in končni uporabniki | Najmanj 7 let po prihodu na trg zadnjega modela |
| Tečaji za vrata | Profesionalni serviserji in končni uporabniki | Najmanj 7 let po prihodu na trg zadnjega modela |
| Pladnji | Profesionalni serviserji in končni uporabniki | Najmanj 7 let po prihodu na trg zadnjega modela |
| Košare | Profesionalni serviserji in končni uporabniki | Najmanj 7 let po prihodu na trg zadnjega modela |
| Tesnila za vrata | Profesionalni serviserji in končni uporabniki | Najmanj 10 let po prihodu na trg zadnjega modela |

- Najkrajše obdobje za dobavo poprodajnih rezervnih delov je _____.

Spoštovani kupec

1. Če želite izdelek vrniti ali ga zamenjati, vas prosimo, da se obrnete na trgovino, kjer ste izdelek kupili.

(Obvezno prinesite račun)

2. Če se izdelek pokvari in potrebuje popravilo, vas prosimo, da se obrnete na pooblaščenega ponudnika servisnih storitev.

| | | |
|---|--|---|
| <p>Gemma B&D d.o.o. Uvoznik i distributer za RH 10000 Zagreb, Prislavlje 2 Veleprodaja: tel.: 00385 1 6196 446, 6195 604 fax: 00385 1 6195 581 e-mail: veleprodaja@gemma.hr Centralni servis: tel/fax: 00385 1 6195 582 e-mail: servis@gemma.hr www.gemma.hr</p> | <p>Gemma BH d.o.o. Uvoznik i distributer za BiH 71000 Sarajevo, Džemala Bijedića 25c, Veleprodaja: tel./fax: 00387 33 407 935, 00387 33 407 936 e-mail: info@gemma.ba www.gemma.ba</p> | <p>Gemma B&D d.s.d. Podgorica Uvoznik i distributer za CG 81000 Podgorica, Serdara Jola Piletića bb (PC Palada) Veleprodaja: tel.: 00382 20 672 961 e-mail: veleprodaja@gemmabd.me www.gemmabd.me</p> |
|---|--|---|

Zaradi stalnih izboljšav izdelkov se lahko njihovi tehnični podatki spremenijo brez vnaprejšnjega obvestila. Ta navodila smo sestavili z veliko truda in z največjo možno pazljivostjo, vendar so napake med izdelavo in/ali prevodom navodil vedno mogoče. Zato proizvajalec in prodajalec ne prevzemata odgovornosti za morebitne napačne navedbe, napake v prevodu ali tiskarske napake v teh navodilih.

ZAMRZIVAČ

Sandučar

UPUTSTVO ZA UPOTREBU



Upozorenje:
Molimo vas da pažljivo pročitate ovo uputstvo pre upotrebe ovog proizvoda i sačuvajte ga za buduću upotrebu. Radi poboljšanja proizvoda, dizajn i specifikacije mogu se promeniti bez prethodne najave. Za više detalja obratite se svom prodavcu ili proizvođaču.



**MODEL: MDRC152SL
MDRC207SL
MDRC280SL
SERIES**

www.midea.com

SADRŽAJ

1. Bezbednosna upozorenja

| | |
|--|-----|
| 1.1 Upozorenje..... | 1-2 |
| 1.2 Značenje simbola za bezbednosna upozorenja..... | 3 |
| 1.3 Upozorenja u vezi sa električnim napajanjem..... | 3 |
| 1.4 Upozorenja u vezi upotrebe..... | 4 |
| 1.5 Upozorenja u vezi stavljanja predmeta..... | 5 |
| 1.6 Upozorenja za energiju..... | 5 |
| 1.7 Upozorenja u vezi odlaganja..... | 5 |

2. Pravilna upotreba zamrzivača

| | |
|---------------------------------------|---|
| 2.1 Nazivi komponenti..... | 6 |
| 2.2 Kontrola temperature..... | 7 |
| 2.3 Postavljanje..... | 8 |
| 2.4 Zamena osvetljenja (opciono)..... | 8 |
| 2.5 Pokretanje..... | 8 |
| 2.6 Saveti za uštedu energije..... | 8 |

3. Održavanje zamrzivača

| | |
|-----------------------------|---|
| 3.1 Čišćenje..... | 9 |
| 3.2 Odmrzavanje..... | 9 |
| 3.3 Prestanak upotrebe..... | 9 |

4. Otklanjanje smetnji.....10

POŠTOVANI KORISNIČE:

Hvala vam što ste kupili ovaj zamrzivač. Kako biste postigli najbolje rezultate rada vašeg novog zamrzivača, molimo vas da odvojite vreme da pročitate jednostavna uputstva u ovoj brošuri.

Postarajte se da ambalaža bude odložena u skladu sa važećim zahtevima životne sredine.

Prilikom odlaganja bilo kog dela zamrzivača molimo vas da kontaktirate vaše lokalno odeljenje za odlaganje otpada, a kako biste dobili savet o bezbednom odlaganju. Ovaj uređaj mora da se koristi isključivo u namenjene svrhe.

1. Bezbednosna upozorenja

1.1 Upozorenje



Upozorenje: opasnost od požara / zapaljivih materijala

Ovaj aparat je namenjen za upotrebu u domaćinstvima i za slične namene, kao npr. za osoblje u kuhinjskom prostoru u prodavnicama, kancelarijama i drugim radnim okruženjima; za seoske kuće i za goste u hotelima, motelima i drugim okruženjima stambenog tipa; za okruženje tipa noćenja sa doručkom; ugostiteljstvo i slične maloprodajne namene.

Ovaj aparat nije namenjen da njim rukuju osobe (uključujući decu) sa smanjenim fizičkim, senzornim ili mentalnim sposobnostima ili nedostatkom iskustva i znanja, osim ako su im data uputstva za rukovanje aparatom na bezbedan način ili ako su pod nadzorom osobe, odgovorne za njihovu bezbednost.)

Deca treba da budu pod nadzorom, da bi se osiguralo da se ne igraju aparatom.

Ako je kabl za napajanje oštećen, mora da ga zameni proizvođač, njegov serviser ili slično kvalifikovano osoblje, kako bi se izbegla opasnost.

Ne skladištite eksplozivne materije u ovom aparatu, poput limenki aerosola sa zapaljivim potisnim gasom.

Isključite aparat sa električne mreže, nakon upotrebe i pre korisničkog održavanja aparata.

UPOZORENJE: Otvori za ventilaciju, u unutrašnjosti ili na samoj konstrukciji aparata, moraju biti slobodni i bez prepreka.

UPOZORENJE: Ne koristite mehaničke uređaje ili druga sredstva za ubrzavanje procesa odmrzavanja, osim onih koje je preporučio proizvođač.

UPOZORENJE: Ne oštećujte zatvoreni sistem rashladnog sredstva.

UPOZORENJE: Ne koristite električne aparate u odeljcima za skladištenje namirnica u aparatu, osim ako to nisu aparati tipa, koji preporučuje proizvođač.

UPOZORENJE: Odložite zamrzivač u skladu sa lokalnim propisima, zato što koristi zapaljivi gas i rashladno sredstvo.

UPOZORENJE: Pri postavljanju aparata, proverite da kabl za napajanje nije zapleten ili oštećen.

UPOZORENJE: Ne postavljajte više prenosnih utičnica ili prenosnih izvora napajanja na zadnjoj strani aparata.

Ne koristite produžne kablove ili neuzemljene (dvolpolne) adaptere.

OPASNOST: Postoji rizik da se deca zaglave. Pre nego što odbacite svoj stari frižider ili zamrzivač:

–Skinite vrata.

–Police ostavite na mestu, tako da deca ne mogu lako da se popnu unutra.

Pre nego što počnete sa postavljanjem dodatne opreme, zamrzivač mora da se isključi iz izvora električnog napajanja.

Rashladno

sredstvo i ciklopentan, koji se koristi za izolacionu penu u frižideru, su zapaljivi. Zbog toga, kada frižider odlažete na otpad, frižider treba da se drži podalje od bilo kakvog izvora vatre i treba da se reciklira u specijalizovanoj firmi za reciklažu, sa odgovarajućim kvalifikacijama, na način koji isključuje spaljivanje, što bi nanelo štetu po životnu sredinu ili bi predstavljalo neki drugi rizik.

Neophodno

je da se ključevi za vrata ili za poklopce sa bravama i ključevima čuvaju van domašaja dece, a ne u blizini rashladnog uređaja kako bi se sprečilo da se deca zaglave unutra.

Za

EN standard: Ovim aparatom smeju da rukuju deca starija od 8 godina i osobe sa smanjenim fizičkim, senzornim ili mentalnim sposobnostima, ili sa nedostatkom iskustva i znanja, ako su im data uputstva za rukovanje aparatom na bezbedan način ili ako su pod nadzorom i ako razumeju opasnosti do kojih može da dođe. Deca ne treba da se igraju aparatom. Deca ne treba da obavljaju čišćenje i korisničko održavanje bez nadzora. Deca uzrasta od 3 do 8 godina smeju da stavljaju i da vade namirnice u/lz rashladnih aparata.

DA

bi se izbegla kontaminacija hrane, molimo Vas da poštujete sledeća uputstva:

- Dugo otvorena vrata mogu da prouzrokuju značajno povećanje temperature u unutrašnjem prostoru aparata.
- Redovno čistite površine koje dolaze u dodir s hranom i sa pristupačnim odvodnim sistemima.
- Očistite rezervoare za vodu, ako nisu korišćeni duže od 48 h; isperite sistem za vodu koji je povezan na snabdevanje vodom, a u slučaju da vodu niste ispuštali duže od 5 dana. (napomena 1)
- Sirovo meso i ribu čuvajte u odgovarajućim posudama u frižideru, tako da ista ne dodiruje druge namirnice, niti da kaplje na druge namirnice.
- Unutrašnji prostor sa dve zvezdice za zamrznute namirnice je pogodan za čuvanje prethodno zamrznutih namirnica, za čuvanje ili pravljenje sladoleda i kockica leda. (napomena 2)
- Unutrašnji prostor sa jednom-, dve- i tri- zvezdice, nije pogodan za zamrzavanje svežih namirnica. (napomena 3)
- Unutrašnji prostor uređaja bez 4- zvezdice: ovaj rashladni uređaj nije pogodan za zamrzavanje prehrambenih proizvoda. (napomena 4)
- Ukoliko je rashladni aparat ostavljen prazan u dužem vremenskom periodu, isključite ga, odmrznite, očistite, osušite i ostavite vrata otvorena kako biste izbegli stvaranje plesni unutar aparata.

Napomene 1,2,3,4: Molimo Vas da proverite da li je primenljivo u skladu sa tipom unutrašnjeg prostora vašeg proizvoda.

Uređaj

van kuhinjskog elementa: rashladni uređaj nije namenjen za upotrebu kao ugradni uređaj.

Bilo

kakvu zamenu ili održavanje LED-sijalica treba da obavi proizvođač, njegov serviser ili slično kvalifikovano osoblje. (videti poglavlje 2.4 za zamenu osvetljenja).

Upozorenje:

Kako bi se izbegla opasnost usled nestabilnosti uređaja, isti mora da bude montiran u skladu s uputstvima.

Upozorenje:



Uređaj priključite samo na dovod pitke vode. (Pogodno za mašine za pravljenje leda)

KAKO

bi se sprečilo da se deca zaglave, držite uređaj van domašaja dece i ne u blizini zamrzivača (ili frižidera).

(Pogodno za proizvode s bravama)

1.2 Značenje simbola za bezbednosna upozorenja

| | |
|---|--|
|  | Ovo je simbol zabrane. Nepoštovanje uputstava, navedenih pod ovim simbolom može da ima za posledicu oštećenje proizvoda ili opasnost po ličnu bezbednost korisnika. |
|  | Ovo je simbol upozorenja. Zahteva se da se rukuje uz striktno poštovanje uputstava, navedenih pod ovim simbolom; u suprotnom, mogu da se prouzrokuju oštećenja proizvoda ili fizičke povrede. |
|  | Ovo je simbol opreza. Uputstva navedena pod ovim simbolom zahtevaju posebnu pažnju. Nedovoljna pažnja može da prouzrokuje lakše ili teže povrede, ili oštećenje proizvoda. |

Ovo uputstvo sadrži puno važnih bezbednosnih informacija, koje korisnik treba da poštuje.

1.3 Upozorenja u vezi sa električnim napajanjem

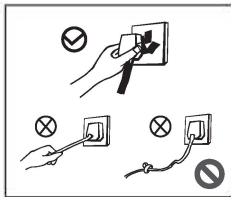

- Ne vucite za sam električni kabl, kada izvlačite utikač zamrzivača. Molimo Vas da čvrsto uhvatite utikač i da izvučete direktno iz utičnice.
- Ne oštećujte kabl za napajanje ni pod kojim uslovima kako biste osigurali bezbednu upotrebu, nemojte koristiti uređaj kada je kabl za napajanje oštećen ili je utikač istrošen.
- Istrošeni ili oštećeni kabl za napajanje treba da se zameni pri servisima za održavanje ovlašćenim od strane proizvođača.

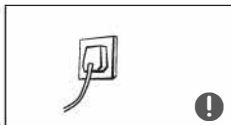

- Utikač za napajanje treba čvrsto gurnuti u utičnicu kako ne bi došlo do izbijanja požara. Uverite se da je elektroda za uzemljenje utičnice opremljena pouzdanom linijom uzemljenja.

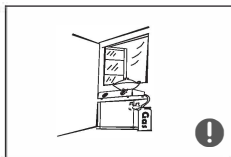

- U slučaju curenja gasa i drugih zapaljivih gasova, molimo Vas da isključite ventil gasa koji curi, a zatim otvorite vrata i prozore. Ne vadite utikač zamrzivača i drugih električnih uređaja iz utičnice, imajući u vidu da varnica može da izazove požar.

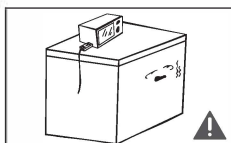

- Radi bezbednosti, ne preporučuje se stavljanje regulatora, aparata za kuvanje pirinača, mikrotalasnih rečni i drugih uređaja na vrh zamrzivača, pri čemu oni koje preporučuje proizvođač nisu uključeni. Ne koristite električne uređaje u ostavi sa hranom.

1.4 Upozorenja za korišćenje

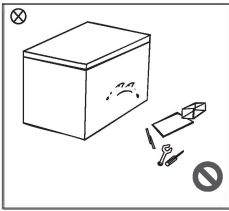

- Nemojte proizvoljno rastavljati ili modifikovati zamrzivač, niti oštećivati sistem rashladnog sredstva; održavanje aparata mora da obavi stručno lice
- Oštećen kabl za napajanje mora da zameni proizvođač, njegovo servisno odeljenje ili slično kvalifikovano osoblje, kako bi se izbegla opasnost.

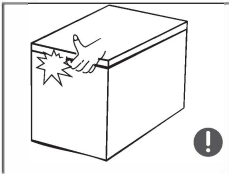

- Razmaci između vrata zamrzivača i između vrata i tela zamrzivača su mali, imajte na umu da ne stavljate Vašu šaku u ta područja, da biste sprečili prignječenje prsta. Molimo Vas da budete pažljivi kada zatvarate vrata aparata, da bi se izbeglo padanje predmeta.
- Ne vadite hranu ili posude iz odeljka zamrzivača dok frižider radi, a naročito ne metalne posude, da biste izbegli promrzline.

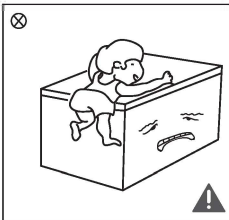

- Ne dozvolite deci da uđu ili se popnu na zamrzivač kako biste sprečili da deca budu zatvorena u zamrzivaču ili povređena padom zamrzivača.
- Ne prskajte i ne perite zamrzivač; ne stavljajte zamrzivač na vlažna mesta na kojima lako može biti poprskan vodom i kako ne bi uticali na električne izolacione osobine zamrzivača.

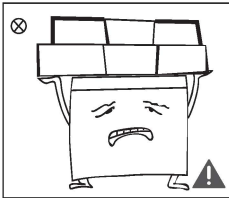

- Ne stavljajte teške predmete na vrh aparata, s obzirom da predmeti mogu da padnu prilikom promene strane vrata, i mogu da nastanu slučajne povrede.
- Kod nestanka struje i čišćenja, molimo Vas da izvadite utikač iz utičnice. Ne priključujte zamrzivač na električno napajanje u roku pet minuta, da biste sprečili oštećenja kompresora usled uzastopnih pokretanja.

1.5 Upozorenja za postavljanje

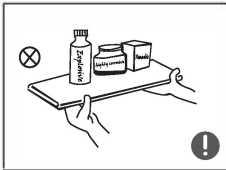

- Ne stavljajte zapaljive, eksplozivne, isparljive i jako korozivne predmete u aparat, da biste sprečili oštećenja na proizvodu ili nesreće usled požara.
- Ne stavljajte zapaljive predmete blizu aparata, da biste izbegli požar.

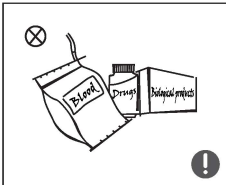

- Ovaj proizvod je zamrzivač za domaćinstvo i pogodan je samo za skladištenje hrane. Prema nacionalnim standardima, zamrzivač za domaćinstvo se ne koristi u druge svrhe, kao što je skladištenje krvi, lekova ili bioloških proizvoda.

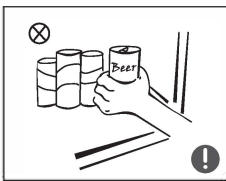

- Ne stavljajte u zamrzivač flaširane predmete ili zatvorene posude sa tečnošću, kao što su flaširana piva i pića, kako biste sprečili pucanje i druga oštećenja.

1.6 Upozorenja za energiju

- 1) Rashladni uređaji možda ne rade stalno istom snagom (postoji mogućnost odmrzavanja sadržaja ili da temperatura postane previsoka u odeljku sa zamrznutom hranom) kada se duže vreme nalaze na temperaturi, ispod minimalno predviđene za taj rashladni uređaj.
- 2) Činjenica je da gazirana pića ne smeju u odeljcima zamrzivača ili u komorama za zamrzavanje hrane ili u odeljcima ili komorama sa niskom temperaturom i da se neki proizvodi kao što je led, napravljen od vode, ne smeju konzumirati previše hladni;
- 3) Ne treba da se prekorači vreme skladištenja koje preporučuju proizvođači namirnica. To se odnosi na bilo koju vrstu namirnica, a posebno za komercijalno brzo smrznute namirnice u odeljcima za zamrzavanje hrane i odeljcima sa zamrznutom hranom;
- 4) Neophodno je da se preduzmu mere predostrožnosti za sprečavanje neprimerenog porasta temperature zamrznutih namirnica prilikom odmrzavanja rashladnih uređaja, kao što je pakovanje smrznute hrane u nekoliko slojeva novina.
- 5) Činjenica je da porast temperature smrznute hrane tokom ručnog odmrzavanja, održavanja ili čišćenja može da skрати vek skladištenja.

1.7 Upozorenja za odlaganje

Rashladno sredstvo i ciklopentan, koji se koristi za izolacionu penu u zamrzivaču, su zapaljivi. Zbog toga, kada zamrzivač odlažete na otpad, zamrzivač treba da se drži podalje od bilo kakvog izvora vatre i treba da se reciklira u specijalizovanoj firmi za reciklažu, sa odgovarajućim kvalifikacijama, na način koji isključuje spaljivanje, što bi nanelo štetu po životnu sredinu ili bi predstavljalo neki drugi rizik.



Uklonite vrata zamrzivača i pravilno postavljene police kako bi izbegli nezgode dece koja ulaze i igraju se u zamrzivaču.



Pravilno odlaganje ovog proizvoda:

Ovaj znak pokazuje, da ovaj proizvod ne treba da se odloži sa drugim kućnim otpadom iz domaćinstva. Da bi se izbegla šteta po životnu okolinu i zdravlje ljudi, usled nekontrolisanog odlaganja otpada, reciklirajte odgovorno, da biste promovisali održivo ponovno korišćenje materijalnih resursa. Da biste vratili vaš aparat, koji više ne koristite, molimo Vas da koristite sistem za vraćanje i sakupljanje ili se obratite prodavcu, od koga ste kupili proizvod. Oni mogu da preuzmu ovaj proizvod na reciklažu, koja je bezbedna po životnu okolinu.

2. Pravilna upotreba zamrzivača

2.1 Nazivi komponenti

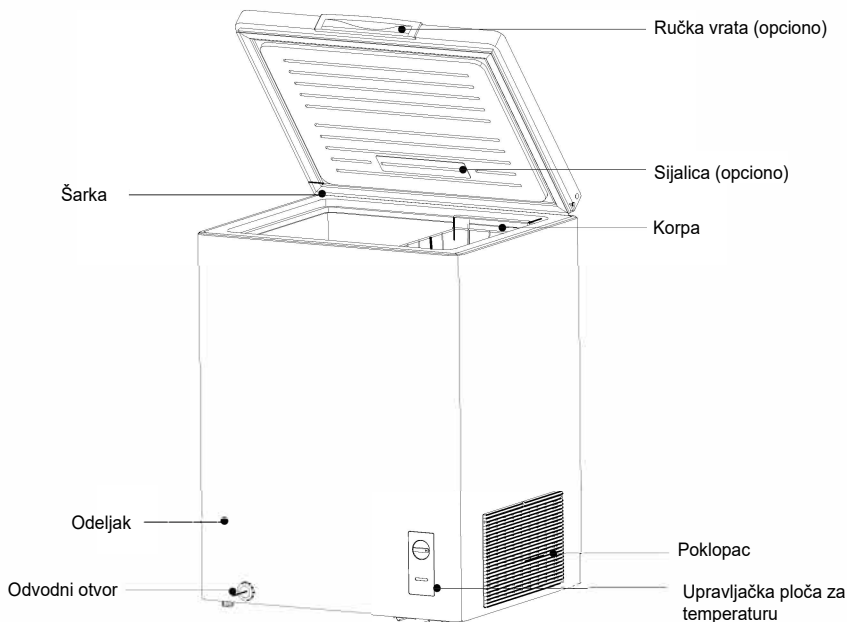

(Slika gore služi samo za referencu. Stvarna konfiguracija zavisi od fizičkog proizvoda ili postupite prema izjavi distributera)

- Niska temperatura zamrzivača može dugo vremena održavati hranu svežom i uglavnom se koristi za skladištenje zamrznute hrane i pravljenje leda.
- Zamrzivač je pogodan za skladištenje mesa, ribe, škampa, peciva i drugih namirnica koje ne moraju da se konzumiraju u kratkom roku. Ne čuvajte tečnost u flaširanim ili zatvorenim posudama, kao ni predmete kao što su flaširano pivo, pića itd.
- Molimo vas da imate u vidu da namirnice treba konzumirati u njihovom predviđenom roku upotrebe.
- Brzina zamrzavanja proizvoda ima veze sa količinom uskladištene hrane i temperaturom okoline. Ako odjednom stavite previše hrane sa normalnom temperaturom, potrebno je da zamrzivač podesite na maksimalnu brzinu i snagu 24 sata unapred, dok veću količinu hrane treba podeliti na manje delove za skladištenje, inače se velika količina hrane neće potpuno zamrznuti, što može prouzrokovati da se ista pokvari.

Napomena:

Nakon dugotrajnog korišćenja može doći do određenog stepena habanja šarke što će prouzrokovati buku pri otvaranju / zatvaranju vrata i smanjiti radni vek šarke. Preporučuje se podmazivanje šarke u okviru redovnog održavanja čime se efikasno može eliminisati buka i produžiti vek trajanja šarke.

Težina predmeta u korpi ne sme biti veća od 5 kg.

Ako je proizvod upakovan u tanki film, može doći do kondenzacije na površini uređaja i filma pri čemu se temperatura i vlažnost okruženja prilikom transporta brzo menjaju. Ova pojava je uobičajena fizička pojava, te ne utiče na upotrebu proizvoda.

2.2 Kontrola temperature

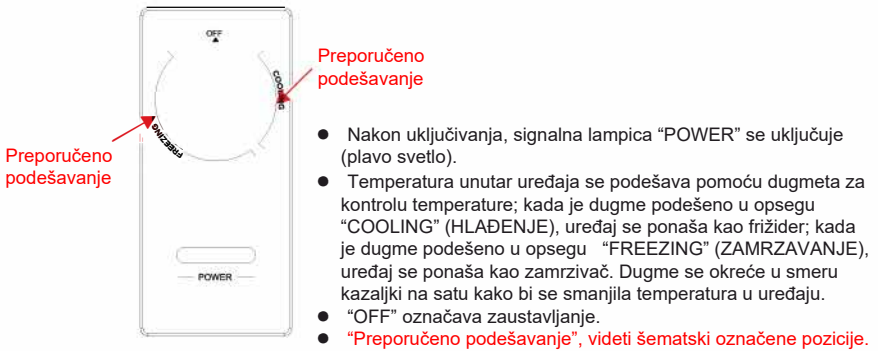

(Slika gore služi samo za referencu. Stvarna konfiguracija zavisi od fizičkog proizvoda ili postupite prema izjavi distributera)

2.3 Postavljanje

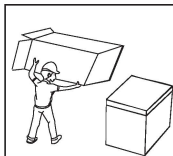

- Pre korišćenja, uklonite sve ambalažne materijale, uključujući i donje podmetače, table od stiropora i trake unutar zamrzivača; skinite sve zaštitne folije sa vrata i tela zamrzivača.

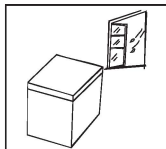

- Zamrzivač treba staviti na dobro provetreno zatvoreno mesto; podloga mora biti ravna i čvrsta.

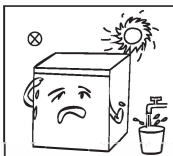

- Izbegavajte direktnu sunčevu svetlost i izvore toplote kao što su šporet, radiator za grejanje itd.

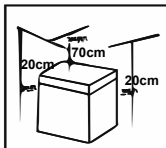

- Prostor iznad zamrzivača mora biti veći od 70 cm, a rastojanja sa obe strane i sa zadnje strane moraju biti veća od 20 cm kako bi se olakšalo rasipanje toplote.

2.4 Zamena osvetljenja (opciono)

Bilo kakvu zamenu ili održavanje LED-sijalica treba da obavi proizvođač, njegov serviser ili slično kvalifikovano osoblje.

Zamena inkandescentnih (sa žarnom niti) sijalica:

Isključite napajanje pre zamene sijalice.

Držite i uklonite poklopac sijalice.

Demontirajte staru sijalicu tako što ćete je odvrnuti u smeru kretanja kazaljki na satu. Zamenite je novom sijalicom (maks. 15 W) tako što ćete je zavrnuti u smeru kazaljki na satu i postarajte se da ista bude čvrsto pričvršćena u držaču sijalice.

Vratite poklopac svetla i ponovo uključite frižider na napajanje.

(Slika gore služi samo za referencu. Stvarna konfiguracija zavisi od fizičkog proizvoda ili postupite prema izjavi distributera)

2.5 Pokretanje

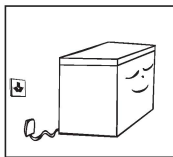

- Zamrzivač treba da miruje pola sata pre nego što se priključi na struju kada je prvi put pokrenut.
- Zamrzivač treba prvo da radi prazan 2 do 3 sata pre stavljanja sveže ili zamrznute hrane; zamrzivač prvo treba da radi prazan više od 4 sata tokom leta s obzirom da je temperatura okoline visoka.

2.6 Saveti za uštedu energije

- Aparat treba da se postavi u najhladnijem području prostorije, podalje od aparata koji stvaraju toplotu ili od izvora toplote i izvan direktne sunčeve svetlosti.
- Vruću hranu ostavite da se ohladi na sobnu temperaturu, pre nego što je stavite u aparat. Preopterećenje aparata zahteva duži period rada kompresora. Namirnice koje se suviše sporo zamrzavaju, mogu da izgube na kvalitetu ili da se pokvare.
- Uverite se da ste dobro umotali namirnice i obrišite posude da budu suve, pre nego što ih stavite u aparat. To smanjuje stvaranje leda unutar aparata
- Posude u zamrzivaču, namenjene za skladištenje, ne treba da se oblažu aluminijumskom folijom, voštanom hartijom ili papirnim salvetama. Obloge ometaju cirkulaciju hladnog vazduha, zbog čega aparat postaje manje efikasan.
- Organizujte i obeležite namirnice, da biste smanjili otvaranje vrata i da biste izbegli duže traženje. Izvadite što je moguće više namirnica odjednom i zatvorite vrata što je pre moguće.

3. Održavanje zamrzivača

3.1 Čišćenje

- Prašina iza zamrzivača i na podu treba povremeno da se očisti, da bi se poboljšao efekat hlađenja i da bi se štedela energija.
- Redovno proveravajte zaptivku na vratima, da biste se uverili da nema naprslina. Očistite zaptivku na vratima mekom krpom, nakvašenu vodom sa sapunicom ili razblaženim deterdžentom.
- Unutrašnji prostor zamrzivača treba redovno da se čisti, da bi se izbegli neprijatni mirisi.
- Molimo Vas da isključite aparat pre čišćenja unutrašnjeg prostora, uklonite sve namirnice, korpe, fioke, itd.
- Koristite meku krpu ili sunđer da biste očistili unutrašnjost zamrzivača i rastvor od dve supene kašike sode bikarbone na litar tople vode. Nakon toga, isperite vodom i obrišite krpom. Nakon čišćenja, otvorite vrata i ostavite zamrzivač da se osuši prirodnim putem, pre nego što ga ponovo uključite.
- Za oblasti u zamrzivaču, koje se teško čiste (kao što su uski žlebovi, međuprostori ili uglovi), preporučujemo Vam da ih redovno brišete mekom krpom, mekom četkom, itd. i ukoliko je potrebno, u kombinacija sa dodatnim alatom (kao što su tanki štapići), da biste osigurali da se na tim oblastima ne stvaraju kontaminirajuće materije ili bakterije.
- Ne koristite sapun, deterdžent, abrazivna sredstva u prahu, sredstvo za čišćenje u spreju, itd. zato što mogu da prouzrokuju neprijatan miris u unutrašnjem prostoru zamrzivača ili da kontaminiraju hranu.
- Očistite korpe mekom krpom, nakvašenu vodom sa sapunicom ili razblaženim deterdžentom. Osušite mekom krpom ili prirodnim putem.
- Obrišite spoljne površine zamrzivača mekom krpom, nakvašenu vodom sa sapunicom ili deterdžentom, itd. a zatim osušite površine krpom.
- Ne koristite grube četke, čelične kuglice za čišćenje, žičane četke, abrazivna sredstva (kao npr. pastu za zube), organske rastvarače (kao npr. alkohol, aceton, ulje banane, itd), ključalu vodu, kiselu ili alkalna sredstva, koja mogu da oštete površinu zamrzivača i unutrašnji prostor. Vrela voda i organski rastvarači, kao npr. benzen, mogu da deformišu ili da oštete plastične delove.
- Ne ispirajte direktno vodom ili drugim tečnostima u toku čišćenja, da biste izbegli kratak spoj ili da ne oštetite električnu izolaciju nakon potapanja.



Molimo Vas da izvadite električni kabl iz utičnice kada treba da odmrznete i očistite zamrzivač.

3.2 Odmrzavanje

- Zamrzivač se odmrzava ručno. Isključite zamrzivač iz utičnice i otvorite vrata zamrzivača, izvadite hranu i korpu pre odmrzavanja; otvorite odvodnu rupu i otvor za otapanje (i postavite posudu za vodu na odvodnu rupu); Zamrznuti delovi unutar uređaja će se prirodno topiti, obrišite odmrznutu vodu suvom, mekom krpom. Kada mraz omekša, može se koristiti strugač za led za ubrzavanje procesa odleđivanja.
- Izvadite hranu i stavite je na hladno mesto prilikom odmrzavanja, a pre uklanjanja pribora.

Za ubrzavanje odleđivanja se ne smeju koristiti drugi mehanički uređaji ili druga sredstva, osim onih koja preporučuje proizvođač. Vodite računa da ne oštetite kolo rashladnog sredstva.

3.3 Prestanak upotrebe

- Prekid napajanja: Hrana se može konzervirati nekoliko sati čak i leti u slučaju nestanka struje; preporučuje se smanjivanje učestalosti otvaranja vrata i ne stavlajte svežu hranu u zamrzivač.
- Dugotrajno nekorišćenje: Molimo vas da isključite zamrzivač koji je dugo bio nekorišćen radi čišćenja. Držite vrata otvorena kako biste izbegli neugodne mirise.
- Premeštanje: Ne okrećite zamrzivač naopako i ne tresite ga, ugao nošenja ne bi trebalo da bude veći od 45° C. Ne držite za vrata i šarku dok pomerate ovaj uređaj.

Nakon prvog uključivanja zamrzivača u struju, preporučuje se njegov kontinuirani rad. Molimo vas da pod normalnim okolnostima ne zaustavljate rad zamrzivača kako ne biste uticali na njegov vek trajanja.

4. Otklanjanje smetnji

Pokušajte da sami rešite sledeće jednostavne probleme.

Ukoliko ne možete da otklonite smetnju, molimo Vas da stupite u kontakt sa post-prodajnim odeljenjem.

| | |
|---|--|
| Prekid u radu | Da li je zamrzivač priključen u utuকা i u struju; Niski napon; Da li je dugme za kontrolu temperature u radnom opsegu; Kvar u napajanju ili prekidnom strujnom kolu. |
| Neprijatan miris | Namirnice sa jakim mirisom treba čvrsto da se umotaju; Proverite da li ima pokvarenih namirnica; Da li je unutrašnjost uređaja očišćena. |
| Dugotrajan rad kompresora | Dugotrajan rad zamrzivača je normalna pojava u toku leta, kada je temperatura okoline visoka; Nemojte odjednom staviti previše hrane u zamrzivač; Hrana treba da se ohladi pre nego što je stavite u aparat; Vrata se suviše često otvaraju; Tanak sloj leda (potrebno je odmrzavanje). |
| Svetlo ne radi | Da li je zamrzivač uključen u struju, da li je sijalica oštećena. |
| Vrata zamrzivača se ne zatvaraju dobro | Vrata su se zaglavila paketima hrane; Stavili ste previše hrane unutra; Zamrzivač nije nivelisan. |
| Glasni šumovi | Da li je pod ravan, da li je sam položaj zamrzivača stabilan; Proverite da li je dodatna oprema postavljena na pravom mestu. |
| Privremene poteškoće u otvaranju vrata. | Nakon hlađenja, može se desiti da dođe do razlike u pritisku između unutrašnjosti i spoljašnjosti zamrzivača što će rezultirati privremenim poteškoćama u otvaranju vrata. Ovo je normalna fizička pojava. |
| Emitovanje toplote kućišta zamrzivača Kondenzacija | Kućište zamrzivača može emitovati toplotu tokom rada, a posebno u letnjem periodu i to usled zračenja kondenzatora što predstavlja normalnu pojavu. Kondenzacija: do kondenzacije može doći na spoljnoj površini i zaptivcima vrata zamrzivača kada je vlažnost okoline velika, to je normalna pojava, a kondenzacija se može obrisati suvom krpom. |
| Protok vazduha Zujanje Zveckanje | Rashladna sredstva koja cirkulišu u rashladnim vodovima proizvode razne zvuke, što je normalna pojava koja ne utiče na efekat hlađenja. Zujanje nastaje pokretanjem kompresora, a posebno prilikom uključivanja ili isključivanja. Elektromagnetni ventil ili električni preklopni ventil zveckaju što je normalna pojava koja ne utiče na rad uređaja. |

Tabela 1 Klimatski razredi

| Razred | Oznaka | Opseg temperature okruženja °C |
|------------------|--------|--------------------------------|
| Povišeno umereni | SN | + 10 to + 32 |
| Umereni | N | + 16 to + 32 |
| Suptropski | ST | + 16 to + 38 |
| Tropski | T | + 16 to + 43 |

Povišeno umereni: 'ovaj rashladni uređaj je namenjen za upotrebu na sobnoj temperaturi opsega od 10 °C do 32 °C';

Umereni: 'ovaj rashladni uređaj je namenjen za upotrebu na sobnoj temperaturi opsega od 16 °C do 32 °C';

Suptropski: 'ovaj rashladni uređaj je namenjen za upotrebu na sobnoj temperaturi opsega od 16 °C do 38 °C';

Tropski: 'ovaj rashladni uređaj je namenjen za upotrebu na sobnoj temperaturi opsega od 16 °C do 43 °C';

Posebno za nove evropske standarde:

Naručeni delovi u sledećoj tabeli mogu da se nabave preko kanala _:

| Naručeni deo | Obezbedio/la | Minimalno vreme potrebno za obezbeđivanje |
|------------------------|--------------------------------------|---|
| Termostati | Stručno osoblje za održavanje | Najmanje 7 godina nakon što je poslednji model lansiran na tržište |
| Senzori za temperaturu | Stručno osoblje za održavanje | Najmanje 7 godina nakon što je poslednji model lansiran na tržište |
| Štampane ploče | Stručno osoblje za održavanje | Najmanje 7 godina nakon što je poslednji model lansiran na tržište |
| Svetlosni izvori | Stručno osoblje za održavanje | Najmanje 7 godina nakon što je poslednji model lansiran na tržište |
| Ručke vrata | Stručni serviser i krajnji korisnici | Najmanje 7 godina nakon što je poslednji model lansiran na tržište |
| Šarke vrata | Stručni serviser i krajnji korisnici | Najmanje 7 godina nakon što je poslednji model lansiran na tržište |
| Police | Stručni serviser i krajnji korisnici | Najmanje 7 godina nakon što je poslednji model lansiran na tržište |
| Korpe | Stručni serviser i krajnji korisnici | Najmanje 7 godina nakon što je poslednji model lansiran na tržište |
| Zaptivači vrata | Stručni serviser i krajnji korisnici | Najmanje 10 godina nakon što je poslednji model lansiran na tržište |

Poštovani kupci

1. Ukoliko želite da vratite ili zamenite proizvod, molimo vas da kontaktirate radnju u kojoj ste isti kupili.

(Molimo vas da ne zaboravite da ponesete fakturu)

2. Ukoliko se vaš proizvod pokvari, te mu je potrebna popravka, molimo vas da kontaktirate post-prodajni servis.

Radi stalnog poboljšavanja proizvoda može doći do promene tehničkih podataka bez prethodnog obaveštenja.

Ovo uputstvo napravljeno je s mnogo truda i s najvećom pažnjom, ali greške u procesu izrade i/ili prevoda uputstva su uvek moguće. Zbog toga proizvođač i prodavac ne preuzimaju odgovornost za eventualne netačne navode, greške u prevodu ili štamparske greške u ovom uputstvu.

PRAVA POTROŠAČA

Obaveštenje o saobraznosti

Poštovani potrošači,

Molimo vas da se pridržavate preporuka proizvođača datim u korisničkim uputstvima u vezi sa transportnim oštećenjima, postavljanjem i/ili ugradnjom, priključenjem na kućne instalacije, pravilnim korišćenjem, redovnim čišćenjem i održavanjem aparata.

Zakonska prava potrošača u slučaju nesaobraznosti robe u ugovoru regulisana su članom 51. i 52. Zakona o zaštiti potrošača.* Trgovac je odgovoran za nesaobraznost robe u ugovoru koja se pojavi u roku od 2 (dve) godine od dana prelaska rizika na potrošača. U slučaju uocene nesaobraznosti možete se obratiti trgovcu kod koga ste kupili robu. Trgovac je dužan da vam bez odlaganja, a najkasnije u roku od 8 dana od prijema reklamacije, odgovori, sa izjašnjenjem o podnetom zahtevu i predlogom njegovog rešavanja. Za utvrđivanje i otklanjanje nesaobraznosti u najkraćem mogućem roku, preporučujemo vam ovlašćeni servis. Za sva pitanja, primedbe i sugestije u vezi servisa možete se obratiti našoj tehničkoj službi.

Član 51. – Zakona o zaštiti potrošača

Prodavac odgovara za nesaobraznosti isporučene robe ugovoru ako:

- 1) je postojala u času prelaska rizika na potrošača, bez obzira na to da li je za tu nesaobraznost prodavac znao;
- 2) se pojavila posle prelaska rizika na potrošača, ako potiče od uzroka koji je postojao pre prelaska rizika na potrošača;
- 3) je potrošač mogao lako uočiti, ukoliko je prodavac izjavio da je roba saobrazna ugovoru.

Prodavac je odgovoran i za nesaobraznost nastalu zbog nepravilnog pakovanja, nepravilne instalacije ili montaže koju je izvršio on ili lice pod njegovim nadzorom, kao i kada je nepravilna instalacija ili montaža robe posledica nedostatka u uputstvu koje je predao potrošaču radi samostalne instalacije ili montaže. Prodavac ne odgovara za nesaobraznost ako je u trenutku zaključenja ugovora potrošaču bilo poznato ili mu nije moglo ostati nepoznato da roba nije saobrazna ugovoru ili ako je uzrok nesaobraznosti u materijalu koji je dao potrošač. Odgovornost prodavca za nesaobraznost robe ugovoru ne sme biti ograničena ili izuzeta suprotno odredbama ovog zakona. Prodavac nije vezan javnim obećanjem u pogledu svojstava robe ako:

- 1) nije znao ili nije mogao znati za dato obećanje;
- 2) je pre zaključenja ugovora objavljena ispravka obećanja;
- 3) obećanje nije moglo uticati na odluku potrošača da zaključi ugovor.

Član 52.

Ako isporučena roba nije saobrazna ugovoru, potrošač koji je obavestio prodavca o nesaobraznosti, ima pravo da zahteva od prodavca da otkloni nesaobraznost, bez naknade, opravkom ili zamenom, odnosno da zahteva odgovarajuće umanjenje cene ili da raskine ugovor u pogledu te robe. Potrošač ima pravo da bira da nesaobraznost robe trgovac otkloni opravkom ili zamenom.

Ako otklanjanje nesaobraznosti u skladu sa stavom 2. ovog člana nije moguće, potrošač ima pravo da zahteva odgovarajuće umanjenje cene ili raskid ugovora ako:

- 1) nesaobraznost ne može da se otkloni opravkom ili zamenom uopšte niti u primerenom roku;
- 2) ne može da ostvari pravo na opravku ili zamenu, odnosno ako prodavac nije izvršio opravku ili zamenu u primerenom roku;
- 3) opravka ili zamena ne može da se sprovede bez značajnijih nepogodnosti za potrošača zbog prirode robe i njene namene;
- 4) otklanjanje nesaobraznosti opravkom ili zamenom predstavlja nesrazmerno opterećenje za prodavca.

Nesrazmerno opterećenje za prodavca u smislu stava 3. tačka 4) ovog člana, javlja se ako u poređenju sa umanjenjem cene i raskidom ugovora, stvara preterane troškove, uzimajući u obzir:

- 1) vrednost robe koju bi imala da je saobrazna ugovoru;
- 2) značaj saobraznosti u konkretnom slučaju;
- 3) da li se saobraznost može otkloniti bez značajnijih nepogodnosti za potrošača.

Potrošač ima pravo da zahteva zamenu, odgovarajuće umanjenje cene ili da raskine ugovor zbog istog ili drugog nedostatka saobraznosti koji se posle prve opravke pojavi, a ponovna opravka je moguća samo uz izričitu saglasnost potrošača. Uzimajući u obzir prirodu robe i svrhu zbog koje je potrošač nabavio, opravka ili zamena mora se izvršiti u primerenom roku bez značajnih neugodnosti za potrošača i uz njegovu saglasnost. Ako se nesaobraznost pojavi u roku od šest meseci od dana prelaska rizika na potrošača, potrošač ima pravo da bira između zahteva da se nesaobraznost otkloni zamenom, odgovarajućim umanjenjem cene ili da izjavi da raskida ugovor. Ako se nesaobraznost pojavi u roku od šest meseci od dana prelaska rizika na potrošača, otklanjanje nesaobraznosti moguće je opravkom uz izričitu saglasnost potrošača. Sve troškove koji su neophodni da bi se roba saobrazila ugovoru, a naročito troškove rada, materijala, preuzimanja i isporuke, snosi prodavac. Za obaveze prodavca prema potrošaču, koje nastanu usled nesaobraznosti robe, prodavac ima pravo da zahteva od proizvođača u lancu nabavke te robe, da mu naknadi ono što je ispunio po osnovu te obaveze. Potrošač ne može da raskine ugovor ako je nesaobraznost robe neznatna. Prava iz stava 1. ovog člana ne utiču na pravo potrošača da zahteva od prodavca naknadu štete koja potiče od nesaobraznosti robe, u skladu sa opštim pravilima o odgovornosti za štetu.

Model _____

Serijski broj _____

Datum prodaje _____

Pečat i potpis trgovca _____

POSTUPAK REKLAMACIJE

Mole se poštovani potrošači da u slučaju reklamacije kontaktiraju tehničku službu preduzeća GEMMA B&D doo i/ili ovlašćeni servis.

Uvoznik za Srbiju:



Đorđa Stanojevića 14 ,
11070 Novi Beograd, Srbija

**Služba nabavke, prodaje
i tehnička služba**

tel: 011/ 22 85 020

fax: 011/ 31 88 033

e-mail: info@gemma.rs