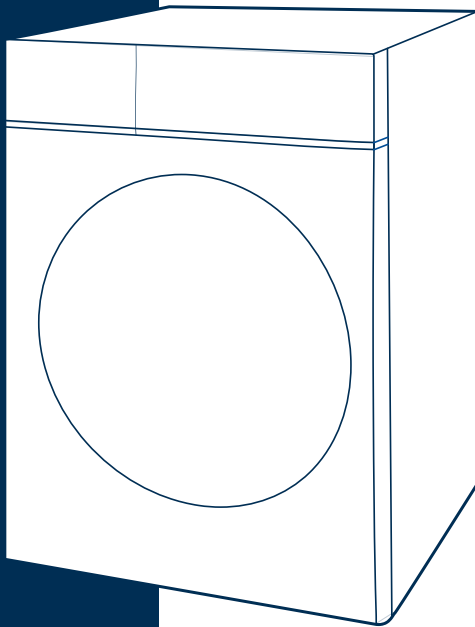

WASHER DRYER**Front Loading****USER MANUAL****Read This Manual** 

Read all instructions and explanations for the installation before use. Follow the instructions carefully. Keep the operation instructions handy for later use. If the appliance is sold or passed on, ensure that the new owner always receives this operation instructions.

**CAUTION: HOT SURFACE !****CAUTION: RISK OF FIRE !****MODEL: MFGL05D80B/D-ES**

CONTENTS

SAFETY INSTRUCTIONS

- Safety Instructions 2

INSTALLATION

- Product Description 9
- Installation 10

OPERATION

- Quick Start 13
- Before Each Washing 15
- Detergent Dispenser 16
- Control Panel 18
- Programmes.....19
- Option..... 23

MAINTENANCE

- Cleaning and Care 27
- Trouble Shooting 30
- Technical Specifications 31
- Product Fiche 32

SAFETY INSTRUCTIONS

■ Safety Instructions

Please read the following safety information thoroughly and follow it strictly to minimize the risk of fire or explosion, electric shock and to prevent property damage, personal injury or loss of life. Failing to follow these instructions shall void any warranty.

Warning!

This combination of symbol and signal word indicates a potentially dangerous situation which may result in death or serious injuries unless it's avoided.

Caution!

This combination of symbol and signal word indicates a potentially dangerous situation which may result in slight or minor injuries or damage to property and the environment.

Note!

This combination of symbol and signal word indicates a potentially dangerous situation which may result in slight or minor injuries.

Warning!

ELECTRIC SHOCK HAZARD

- If the supply cord is damaged, it must be replaced by the manufacturer, its service agent or similarly qualified persons in order to avoid a hazard.
 - If the machine is damaged, it must not be operated unless repaired by the manufacturer, its service agent or similarly qualified persons.
- Risk of electric shock!

SAFETY INSTRUCTIONS

- The appliance can be used by children aged from 8 years and above and persons with reduced physical, sensory or mental capabilities or lack of experience and knowledge if they have been given supervision or instruction concerning use of the appliance in a safe way and understand the hazards involved. Children shall not play with the appliance. Cleaning and user maintenance shall not be made by children without supervision.
- Children should be supervised that they do not play with the appliance.
- Children 3 years and under shall be kept away from the appliance or continuously supervised.
- Animals and children may climb into the machine. Check the machine before every operation.
- Do not climb or sit on the appliance.

INSTALLATION LOCATION AND SURROUNDING

- All washing and additional substances are to be kept in a safe place out of the reach of children.
- Do not install the machine on a carpet floor. The obstruction of the openings by a carpet can damage the machine.
- Keep the appliance clear from heating sources and direct sunlight to avoid plastic and rubber parts to corrode.
- Do not use the appliance in humid environments or rooms containing explosive or caustic gas. In case of water leakage or water splashes let the appliance dry in the open air.
- The appliance must not be installed behind a lockable door, a sliding door or a door with a hinge on the opposite side to that of the washer dryer.

SAFETY INSTRUCTIONS

- Do not operate the machine in rooms with a temperature of below 5°C. This can cause damages to parts of it. If it is unavoidable, make sure to drain the water completely from the appliance after every use (see "Maintenance - Cleaning of drain pump filter") to avoid damages caused by frost.
- Never use flammable sprays or substances in the immediate proximity of the appliance.

INSTALLATION

- Remove all packaging material and transport bolts before using the appliance. Otherwise, serious damage may result.
- This appliance is equipped with a single inlet valve and can be connected to the cold water supply only.
- Mains plug must be accessible after installation.
- Before washing clothes for the first time, the product shall be operated once throughout all the procedures without any clothes inside.
- Before using the washer dryer, the product shall be calibrated.
- Do not put any excessively heavy objects on the appliance, like water containers or heating devices.
- The new hose-sets supplied with the appliance are to be used and that old hose-sets should not be reused.
- Max. Inlet water pressure 1 MPa. Min. inlet water pressure 0.05 MPa.

ELECTRICAL CONNECTION

- Make sure the supply cable is not trapped by the machine, it can get damaged.
- Connect the product to a grounded outlet protected by a fuse complying with the values in the "Technical specifications" table. The grounding installation has to be made by a qualified electrician. Ensure that the machine is installed in accordance with the local regulations.

SAFETY INSTRUCTIONS

•Water and electrical connections must be carried out by a qualified technician in accordance with the manufacturer's instructions and local safety regulations.

Warning!

- Don't use multiple plugs or extension cords.
- The appliance must not have an external switching device such as a timer or connected to a circuit that is regularly switched on and off.
- Do not pull the plug out of the mains outlet if there is flammable gas around.
- Never pull out power plug with wet hands.
- Always pull at the plug, not at the cable.
- Always unplug the appliance if it is not being used.

WATER CONNECTIONS

- Check the connections of the water inlet tubes, the water tap and the outlet hose for possible problems due to changes of water pressure. If the connections loosen or leak close the water tap and get it repaired. Do not use the appliance before the pipes and hoses are installed properly by qualified persons.
- Glass door may become very hot during the operation. Keep children and pets far away from the machine while it is operating.
- The water inlet and outlet hoses have to be safely installed and remain undamaged. Otherwise, water leakage can occur.
- Do not remove the drain pump filter while there is still water in the appliance. Big quantities of water can leak out, and there is a risk of scalding due to hot water.

SAFETY INSTRUCTIONS

OPERATION AND MAINTENANCE

Warning!

- Never stop the washer dryer before the end of the drying cycle unless all items are quickly removed and spread out so that the heat can dissipate.
- The washer dryer is not to be used if industrial chemicals have been used for cleaning. Risk of explosion.

- Never use any flammable, explosive or toxic solvents. Do not use gasoline and alcohol etc. as detergents. Only select detergents that are suitable for machine washing.
- Make sure that all pockets are emptied. Sharp and rigid items such as coins, brooches, nails, screws, stones etc. may cause serious damages to this machine.
- Remove all objects from pockets such as lighters and matches before use the appliance.
- Thoroughly rinse items that have been washed by hand.
- Do not dry unwashed items in the appliance.
- Items that have been soiled with substances such as cooking oil, acetone, alcohol, petrol, kerosene, spot removers, turpentine, wax and wax removers should be washed in hot with an extra amount of detergent before being dried in the appliance.
- Items containing foam rubber (latex foam), shower caps, water proof textiles, rubber backed articles and clothes or pillows fitted with foam rubber pads should not be dried in the machine
- Fabric softeners or similar products should be used as recommended in their instructions.
- Never try to open the door forcefully. The door will unlock shortly after the end of a cycle.
- Please do not close the door with excessive force. If it is found difficult to close the door, please check if the clothes are properly inserted and distributed.

SAFETY INSTRUCTIONS

- Always unplug the appliance and close the water tap before cleaning and maintenance and after each use.
- Never pour water over the appliance for cleaning purpose. Risk of electric shock!
- Repairs shall only be carried out by the manufacturer, its service agent or similarly qualified persons in order to avoid a hazard. The producer will not be responsible for damages caused by the intervention of not authorized persons.

TRANSPORT

- Before Transport:
 - Bolts shall be reinstalled to the machine by a specialized person
 - Accumulated water shall be drained out of the machine
- This appliance is heavy. Transport with care. Never hold any protruding part of the machine when lifting. The machine door cannot be used as a handle.

INTENDED USE

The product is intended only for home use and for textiles in household amounts suitable for machine washing and drying. This appliance is for indoor use only and not intended for built in use. Only use according to these instructions. The appliance is not intended for commercial use.

Any other use is considered as improper use. The producer is not responsible for any damage or injuries that may result of it.

- This appliance is intended to be used in household and similar applications such as:
 - Staff kitchen areas in shops, offices and other working environments;
 - Farm houses;
 - By clients in hotels, motels and other residential type environments;
 - Bed and breakfast type environments;
 - Areas for communal use in blocks of flats or in launderettes.

SAFETY INSTRUCTIONS

Packaging/Old appliance



This marking indicates that this product should not be disposed with other household wastes throughout the EU. To prevent possible harm to the environment or human health from uncontrolled waste disposal, recycle it responsibly to promote the sustainable reuse of material resources. To return your used device, please use the collection systems or contact the retailer where the product was purchased. They return and can take this product for environmental safe recycling.

INSTALLATION

■ Product Description

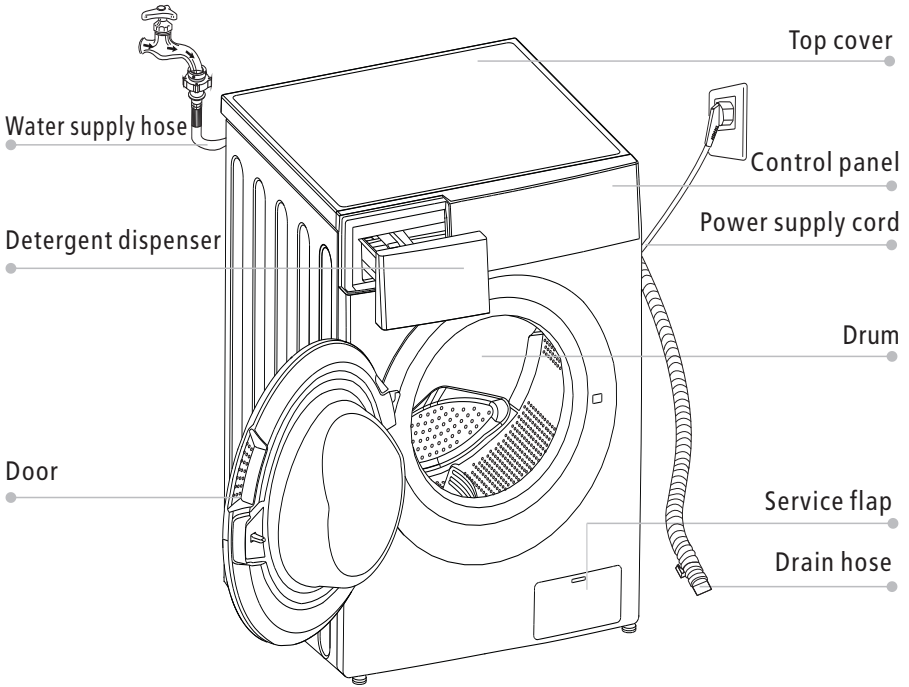

Note!

- The product picture is for illustration only, please refer to real product as reference.

Accessories

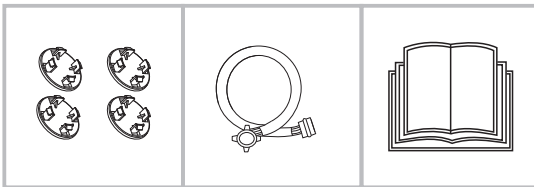

4 x Cover caps

1 x Supply hose
cold water

1 x Owner's manual

INSTALLATION

■ Installation

Installation area

⚠ Warning!

- Stability is important to prevent the product from wandering! Make sure the machine is standing leveled and stable.
- Make sure that the product does not stand onto the power cord.
- Make sure to maintain the minimum distances from the walls as shown in the picture

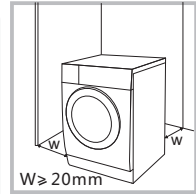

Before installing the machine, the location characterized as follows shall be selected:

1. Rigid, dry, and level surface
2. Avoid direct sunlight
3. Sufficient ventilation
4. Room temperature is above 0°C
5. Keep far away from the heat sources such as coal or gas burning appliances.

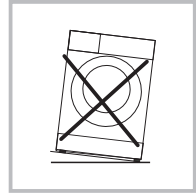

Unpacking the washer dryer

⚠ Warning!

- Packaging material (e.g. Films, Styrofoam) can be dangerous for children.
- There is a risk of suffocation ! Keep all packaging well away from children.

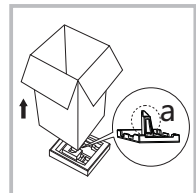

1. Remove the cardboard box and styrofoam packing.
2. Lift the washer dryer and remove the base packaging. Make sure the small triangle foam (a) is removed with the bottom packaging together. If not, lay the unit down on the side surface and remove it manually.
3. Remove the tape securing the power supply cord and drain hose.
4. Remove the inlet hose from the drum.

INSTALLATION

Remove transport bolts

⚠ Warning!

- You must remove the transport bolts from the backside before using the product.



Loosen the 4 transport bolts with a spanner.

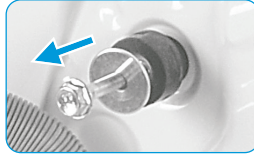

Remove the bolts including the rubber parts and keep them for future use.

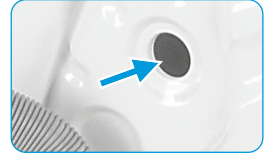

Close the holes using the cover caps.

Levelling the washer dryer

⚠ Warning!

- The lock nuts on all four feet must be screwed tightly against the housing.

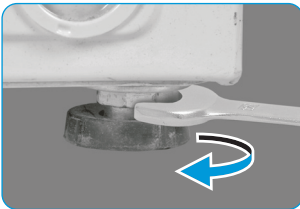

1. Loosen the lock nut.
2. Turn the foot until it reaches the floor.
3. Adjust the legs and lock the nuts with a spanner. Make sure the machine is level and steady.

Connect the water supply hose

⚠ Warning!

To prevent leakage or water damage, follow the instructions in this chapter

- Do not kink, crush or modify water inlet hose.



Connect the water supply hose to the water inlet valve and a water tap with cold water as indicated.



🔧 Note!

- Connect manually, do not use tools. Check if the connections are tight.

INSTALLATION

Drain Hose

Warning!

- Do not kink or protract the drain hose.
- Position drain hose properly ,otherwise damage might result of water leakage.

There are two ways to place the end of drain hose:

1.Put it into the water trough.

2.Connect it to the branch drain pipe of the trough.

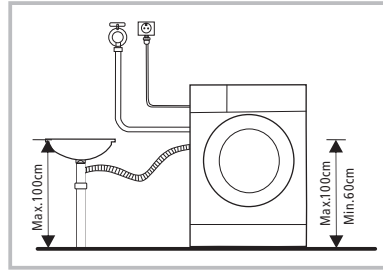
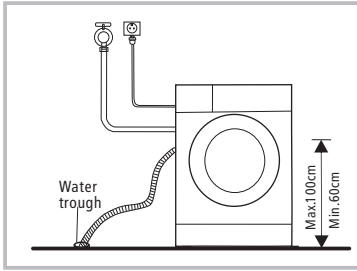

OPERATION

■ Quick Start

⚠ Caution!

- Before washing, please make sure the washer dryer is installed properly.
- Your appliance was thoroughly checked before it left the factory. To remove any residual water and to neutralize potential odors, it's recommended to clean your appliance before first use. For this reason, start the Cotton program at 90°C without laundry and detergent.

📌 Calibration

It's recommended to calibrate the washer dryer, so that provide the best performance.

The appliance is able to detect the amount of laundry loaded. This function is optimizing the product performance by minimizing energy and water consumption, saving you money and time. For this reason it's recommended to calibrate the appliance for best use.

- 1- Remove all accessories from the drum and close the door;
- 2- Insert the mains plug to the socket;
- 3- Switch on the washer dryer and press "Delay" and "Speed" simultaneously for 10 seconds until "t19" is displayed;
- 4- Press [▷||] to start the appliance and wait till "*****" is displayed.

OPERATION

1. Before Washing

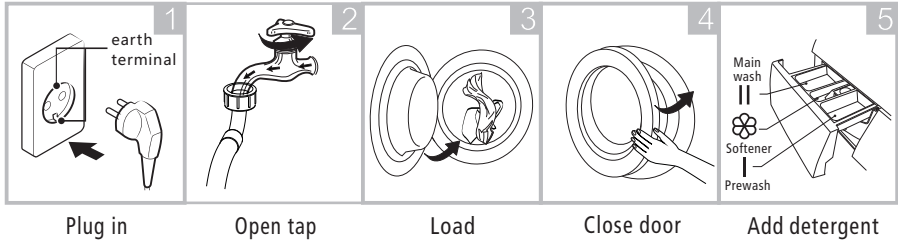

Note!

- Detergent need to be added in compartment I if the pre-wash function is selected.

2. Washing

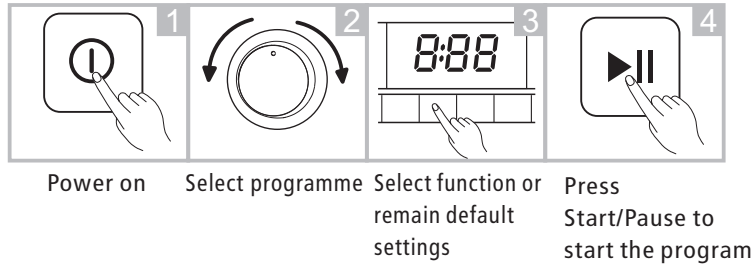

3. After Washing

Buzzer beep and "End" on display.

OPERATION

■ Before Each Washing

- The ambient temperature of the washer dryer should be 5-40°C. If used under 0°C, the inlet valve and draining system may be damaged. If the machine is installed under freezing conditions, it should be transferred to normal ambient temperature to ensure the water supply hose and drain hose can unfreeze before use.
- Please check your laundry care labels and the detergent use instructions before wash. Use non-foaming or less-foaming detergent suitable for machine washing properly.

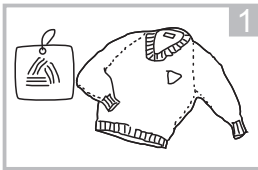

Check the care label

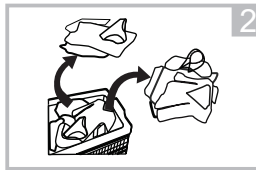

Sort laundry according to color and textile type

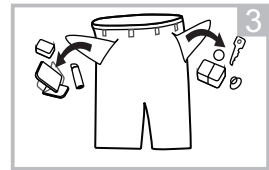

Take all items out of the pockets

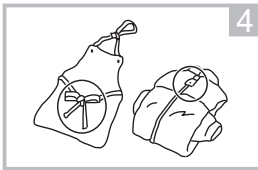

Tie together long textile strips and belts, close zips and button

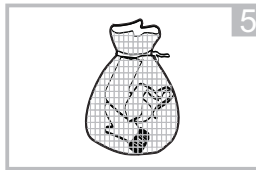

Put small items into a laundry bag

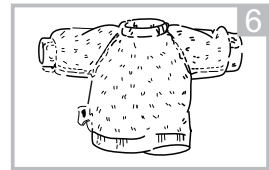

Turn easy-pilling and long-pile fabric inside out

⚠ Warning!

- Do not wash or dry articles that have been cleaned in, washed in, soaked in, or dabbed with combustible or explosive substances like wax, oil, paint, gasoline, alcohol, kerosene, and other flammable materials.
- Washing single clothes items may easily create big eccentricity and cause alarm due to unbalance. Therefore it is suggested to add one or two more laundry items to the wash so that spin can be done smoothly.

OPERATION

■ Detergent Dispenser

- I Pre wash
- II Main wash
- ☼ Softener
- ⊖ Release button to pull out the dispenser

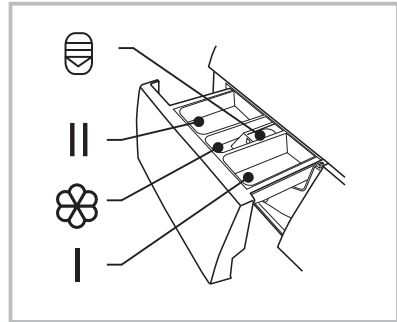

⚠ Caution!

- Detergent only need to be added in "compartment I "after selecting pre-wash function.

Programme	I	II	☼	Programme	I	II	☼
Quick 15'	●	○	○	Cotton	●	○	○
20°C	●	○	○	Synthetic	●	○	○
Sport Wear	●	○	○	Mix	●	○	○
Jeans	●	○	○	Wash and Dry	●	○	○
Wool	●	○	○	Dry Only			
ECO 40-60	●	○	○	Rinse & Spin			○
Intensive	●	○	○	Spin Only			
1 Hour W/D	●	○	○				

● Means must ○ Means optional

OPERATION

Detergent Recommendation

Recommended washing detergent	Wash cycles	Washing temp.	Type of laundry and textile
Heavy-duty detergent with bleaching agents and optical brighteners	Cotton, ECO 40-60, Mix, Intensive	20/30/40/60	White laundry made from boil-proof cotton or linen
Colour detergent without bleaching agent and optical brighteners	Cotton, ECO40-60, Mix, Intensive, 20°C	Cold/20/30/40	Coloured laundry made from cotton or linen
Color or mild detergent without optical brighteners	20°C, Synthetic	Cold/20/30/40	Coloured laundry made from easy care fibres or synthetic materials
Mild washing detergent	Synthetic	20 /30	Delicate textiles, silk, viscose
Special wool detergent	Wool	20/30	Wool

Note!

- Agglomerating or ropy detergent or additive can be diluted in some water before pouring it into the detergent dispenser, to avoid its inlet to get blocked and thus cause a water overflow.
- Please choose the suitable type of detergent to get a maximum of washing performance and a minimum of water and energy consumption
- To achieve the best cleaning result a proper detergent dosing is important.
- Use a reduced detergent amount if the drum is not filled completely.
- Always adjust the amount of detergent to the water hardness, if your tap water is soft, use less detergent.
- Dose according to how dirty your laundry is, less dirty clothes require less detergent.
- Highly concentrated (compact detergent) requires particularly accurate dosing.

Following symptoms are a sign of detergent overdosing:

- heavy foam formation
- poor washing and rinsing result

Following symptoms are a sign of detergent underdosing:

- laundry turns grey
- built-up of limescale deposits on the drum, the heating element and/or the laundry

OPERATION

Control Panel

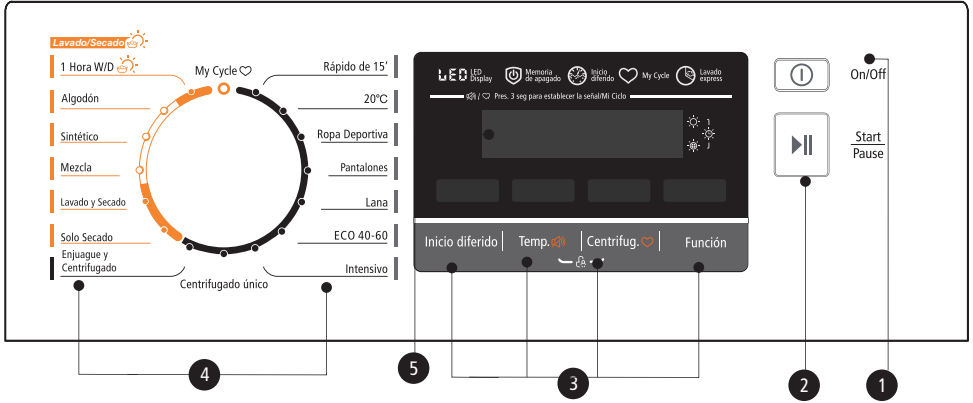

1 On/Off

Turn the appliance on and off.

2 Start/Pause

Start or pause your programme.

3 Option

This allows you to select additional functions and will light when selected.

4 Programmes

Available according to the laundry type.

5 Display

The display shows settings, estimated remaining time, options and status messages.

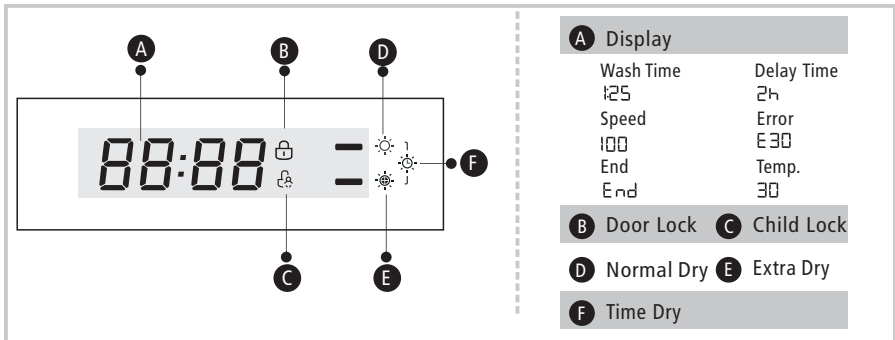

OPERATION

■ Programmes

Programme	Washing/Drying Load (kg)	Default Temp.(°C)	Default Time
	8.0		8.0
Quick 15'	2.0	Cold	0:15
20°C	4.0	20	1:01
Sport Wear	4.0	20	0:45
Jeans	8.0	30	1:35
Wool	2.0	40	1:07
ECO 40-60	8.0	-	3:35
Intensive	8.0	40	3:48
☀ 1 Hour W/D	1.0/1.0	Cold	0:58
☀ Cotton	8.0/6.0	40	3:39
☀ Synthetic	4.0/4.0	40	3:18
☀ Mix	8.0/6.0	40	1:20
☀ Wash and Dry	6.0/6.0	40	5:04
☀ Dry Only	-/6.0	-	4:14
Rinse & Spin	8.0	-	0:20
Spin Only	8.0	-	0:12



Note!

- The parameters in this table are only for user's reference. The actual parameters maybe different with the parameters in above mentioned table.

OPERATION

■ Programmes

MFGL05D80B/D-ES							
Cycle	Nominal capacity in kg	Temperature setting	Cycle duration in h:min	Energy consumption in kWh/cycle	Water consumption in L/cycle	Highest washing temperature °C ¹⁾	Residual moisture in % / Spin speed in rpm ²⁾
ECO 40-60 ³⁾	8.0	-	3:38	0.871	64.0	38	53% / 1400
	4.0	-	2:48	0.530	46.3	38	53% / 1400
	2.0	-	2:48	0.205	33.4	21	53% / 1400
20°C	4.0	20	1:01	0.183	44	20	65% / 1000
Cotton (60°C)	8.0	60	3:44	1.498	70	60	55% / 1400
Mix	8.0	40	1:20	0.754	71	40	65% / 1000
Quick 15'	2.0	Cold	0:15	0.030	31	Cold	75% / 800
Intensive	8.0	40	3:48	1.013	71	40	70% / 800
Wash and Dry ⁴⁾	6.0	40	9:30	4.680	108.4	39	3% / 1400
	3.0	-	6:40	2.400	63.5	27	3% / 1400

- The above data is for reference only, and the data may change due to different actual use conditions.
- The valves given for programmes other than the ECO 40-60 programme and the Wash and Dry cycle are indicative only.
- Concerning to EN 60456:2016 With (EU)1061/2010, (EU) 1015/2010, The EU energy efficiency class is: A
Energy test program: Intensive / Dry Only
Intensive: Speed:The highest speed; Temp.: 60°C, Other as the default.
Dry Only: dry level: ☼ Extra dry, Other as the default.
Dry load for 8.0Kg machine: 6.0Kg.
- Concerning to EN IEC 62512:2020+A11:2020, EN 60456:2016+A11:2020 With (EU)2019/2014, (EU)2019/2023, (EU) 2021/340, (EU) 2021/341. The EU wash and dry energy efficiency class is : E (8.0kg),
Energy test program: ECO 40-60. Other as the default.
Half load for 8.0Kg machine:4.0Kg.
Quarter load for 8.0Kg machine:2.0Kg.
Energy test program: Wash and Dry; Dry level: ☼, Extra Dry. Other as the default.
Dry load for 8.0Kg machine: 6.0Kg.
Half load for 6.0Kg machine:3.0Kg.

OPERATION

- 1) The highest temperature reached by the laundry in the wash cycle for at least 5 minutes.
- 2) Residual moisture after the wash cycle in water content percent and the spin speed at which this was achieved.
- 3) The ECO 40-60 programme is able to clean normally soiled cotton laundry declared to be washable at 40°C or 60°C, together in the same cycle. This programme is used to assess the compliance with the regulation (EU) 2019/2014, (EU) 2019/2023, (EU) 2021/340, (EU) 2021/341.
- 4) The Wash and Dry programme, dry level setting “☀️” Extra Dry is able to clean normally soiled cotton laundry declared to be washable at 40°C or 60°C, together in the same cycle, and to dry it in such a way that it can be immediately stored in a cupboard. This programme is used to assess the compliance with the regulation (EU) 2019/2014, (EU) 2019/2023, (EU) 2021/340, (EU) 2021/341.

The most efficient programmes in terms of energy consumption are generally those that perform at lower temperatures and longer duration.

Loading the household washer-dryer up to the capacity indicated for the respective programmes will contribute to energy and water savings.

Noise and remaining moisture content are influenced by the spinning speed: the higher the spinning speed in the spinning phase, the higher the noise and the lower the remaining moisture content.

⚠️ Caution!

- If there is any break in the power supply while the machine is operating, a special memory stores the selected programme. The machine will continue the programme when the power supply is re-established.

OPERATION

■ Programmes

Programmes are available according to the laundry type.

Programmes	
Cotton	Hard-wearing textiles, heat-resistant textiles made of cotton or linen.
Synthetic	Wash synthetic articles, for example: shirts, coats, blending. While washing the knitting textiles, detergent quantity shall be reduced due to its loose string construction and easily forming bubbles.
Mix	Mixed load consisting of textiles made of cotton and synthetics.
20°C	20°C default, can choose cold water.
ECO 40-60	Default 40°C, not selectable, suitable for laundry washing at about 40°C-60°C.
Quick 15'	Extra short programme approx, suitable for lightly soiled washing as a small amounts of laundry.
1 Hour W/D	For small synthetic clothes or shirts, load limitation is 1 kg (about 4 shirts).
Wool	Hand or machine-washable wool or richwool textiles. Especially gentle wash programme to prevent shrinkage, longer programme pauses (textiles rest in wash liquor).
Rinse&Spin	Extra rinse with spin.
Spin Only	Extra spin with selectable spin speed.
Intensive	To increase the washing effects, washing time is increased.
Dry Only	Select it to dry clothes, the temperature is different. The drying time according to the load.
Wash and dry	The standard energy program.
Sport Wear	Washing the activewear.
Jeans	Specially for jeans.

OPERATION

■ Option

Cycle	Default Temp.(°C)	Default spin speed in rpm		Additional functions
		1400	1500	
Quick 15'	Cold	800	800	🕒
20°C	20	1000	1000	🕒
Sport Wear	20	800	800	🕒
Jeans	30	800	800	🕒
Wool	40	600	600	🕒
Eco 40-60	--	1400	1500	🕒
Intensive	40	800	800	🕒
Spin Only	--	1000	1000	🕒
Rinse&Spin	--	1000	1000	🕒
Dry Only	--	1400	1500	🕒, ☀️, 🌞, 🌟
Wash and Dry	40	1400	1500	🕒, ☀️, 🌞, 🌟
Mix	40	1000	1000	🕒, ☀️, 🌞, 🌟
Synthetic	40	1200	1200	🕒, ☀️, 🌞, 🌟
Cotton	40	1400	1500	🕒, ☀️, 🌞, 🌟
1HourW/D	Cold	1400	1400	🕒, ☀️

📌 Note!

- For the maximum spin speed, program time, and other details of the ECO 40-60 and Wash and Dry programs, please refer to the content on the Product Fiche page.
- The table shows which cycle offers which options for adjustment. If an adjustment is not possible for a cycle.

OPERATION

Delay

Delay

Set the Delay function:

1. Select a programme; 2. Press the Delay button to choose the time (the delaying time is 0-24 H.);
3. Press [Start/Pause] to commence the delay operation



Choose the Programme



Setting time



Start

Cancel the Delay function:

Press the [Delay] button until the display be 0H. It should be pressed before starting the programme. If the programme already started, should switch off programme to reset a new one.

⚠ Caution!

- If there is any break in the power supply while the machine is operating, a special memory stores the selected programme and when the power is restarted, the program will continue.



My Cycle

To memory the frequently used programme.

After choosing the programme and setting the options, press [Speed] 3 sec. before start to wash. The default setting course is Cotton.

Model: MFG100-DU1505B/C25E-EU(ND)



Reload

This operation can be executed during the washing progress. When the drum is still rolling and there is large amount of water with high temperature in the drum. The state is unsafe and the door cannot be opened forcefully. To press [Start/Pause] for 3 sec. to reload, and start the clothes adding in the midway function. Please follow the steps as bellow:

1. Wait until the drum stops rotation.
2. The door lock is unlocked.
3. Close the door when the clothes are reloaded and press the [Start/Pause] button.



Press [Start/Pause] 3sec.



Reload the clothes



Start

OPERATION



Dry

Press the Dry button continuously to choose the dry level:
Normal Dry(Normal)/ Extra Dry,and Time Dry.

- ☀️ Normal Dry(Normal): Clothes are ready for storing in the wardrobe.
- ☀️ Extra Dry: Clothes are dried complete to be worn directly.
- ☀️ Timed Dry:Drying your laundry and finish within given time.
(30/60/90/120/180 minutes)



Note!

- Drying hints
 - Thoroughly spin you laundry before drying.
 - To ensure proper drying, please sort your laundry according to the fabric type and drying temperature.
- Clothes not suitable for drying
 - Particularly delicate items such as synthetic curtains,woolen and silk, clothes with metal inserts,nylon stockings,bulky clothes,such as anoraks,bedcovers,quilts,sleeping bags and duvets must not be dried.
 - Clothes padded with foam-rubber or materials similar to foam-rubber must not be machine dried.
 - Fabrics containing residues of setting lotions or hair sprays, nail solvents or similar solutions must not be machine dried in order to avoid the formation of harmful vapours.

Speed

Spin Speed

When needed, the spinning speed can be adjusted pressing the Speed button in the following steps:

1400: 0-400-600-800-1000-1200-1400 1500: 0-400-600-800-1000-1200-1400-1500

Temp.

Temp.

When needed, the washing temperature can be adjusted by pressing the temperature button in the following steps: Cold - 20°C - 30°C - 40°C - 60°C - 90°C.

OPERATION



Child Lock

This function is meant to keep children from misusing the controls.

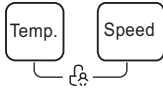

Press [Temp.] and [Speed] simultaneously for 3 sec until the buzzer beep. The child lock indicator switches on.

⚠ Caution!

When the Child Lock is activated, the display will alternately show "CL" and the remaining time.

Pressing any other button will cause the Child Lock indicator to flash for 3 sec. When the program ends, "CL" and "END" will alternate on the display for 10 sec, then the indicator will flash for 3 sec.

The Child Lock deactivates the function of all buttons except the On/Off button and the Child lock button!

Only the simultaneous pressing of the button [Temp.] and [Speed] can deactivate the Child Lock!

Please deactivate the Child Lock before selecting a new program!



Mute the buzzer



Choose the Programme



Press the [Temp.] button for 3sec., the buzzer is mute.

To act the buzzer function, press the button again for 3 seconds. The setting will be kept until the next reset.

⚠ Caution!

- After Muting the buzzer function, the sounds will not be activated any more.

MAINTENANCE

■ Cleaning and Care

⚠ Warning!

- Always unplug the appliance and close the water tap before cleaning and maintenance.

Cleaning the Cabinet

Proper maintenance on the washing machine can extend its working life. The surface can be cleaned with diluted non-abrasive neutral detergents when necessary. If there is any water overflow, use a cloth to wipe it off immediately. Never use sharp items to clean the appliance.

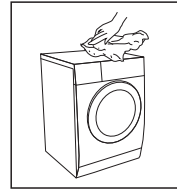

⚠ Caution!

- Never use abrasive or caustic agents, formic acids or its diluted solvents or similar substances, like alcohol or chemical products.

Cleaning the Drum

Any rust stains left inside the drum by metal articles must be removed immediately using chlorine-free detergents. Never use steel wool for cleaning the drum!

📌 Note!

- Keep any laundry away from the machine while cleaning the drum.

Cleaning the Door Seal and Glass

Wipe the glass and seal after each wash to remove lint and stains. If lint builds up it can cause leakages.

Remove any coins, buttons and other objects from the seal after each wash.

Clean the Door Seal and Glass every month to ensure the normal operation of the appliance.

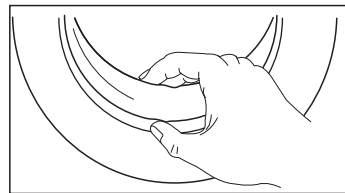

MAINTENANCE

Cleaning the Inlet Filter

Note!

- Diminishing water flow is a sign that the filter need to be cleaned.

1. Close the tap and remove the water supply hose from it.
2. Clean the filter with a brush.
3. Unscrew the water supply hose from the backside of the machine. Pull out the filter with long nose pliers.
4. Use a brush to clean the filter.
5. Reinstall the filter to the water inlet and reconnect the water supply hose.
6. Clean the Inlet filter every 3 months to ensure the normal operation of the appliance.

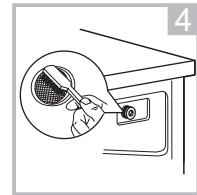
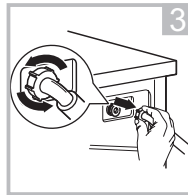
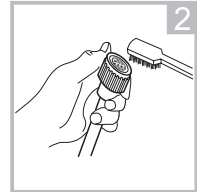
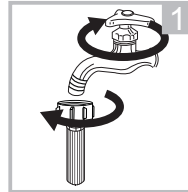

Clean The Detergent Dispenser

1. Press down the release [] on the softener cover and pull the dispenser drawer out of the recess. Clean the inside of the recess with a brush.
2. Lift the softener cover off the dispenser drawer and wash both items with water.
3. Restore the softener cover and push the drawer back into the recess.

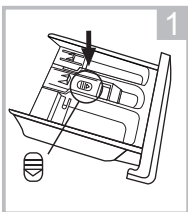

Press the release and remove the dispenser drawer

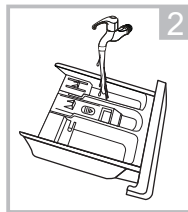

Clean the dispenser drawer and the softener cover under water

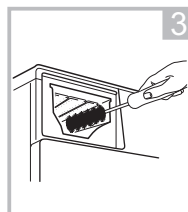

Clean the recess with an soft brush

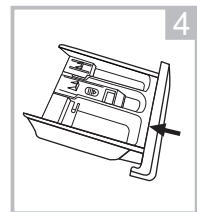

Insert the dispenser drawer

Note!

- Do not use abrasive or caustic agents to clean plastic parts.
- Clean the detergent dispenser every 3 months to ensure the normal operation of the appliance

MAINTENANCE

Cleaning the Drain Pump Filter

⚠ Warning!

- Make sure that the machine has finished the washing cycle and is empty. Switch it off and unplug it before cleaning the drain pump filter.
- Be careful of hot water. Allow the water to cool down. Risk of scalding!
- Clean the filter periodically every 3 months to ensure the normal operation of the appliance.

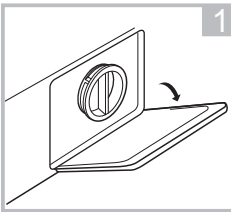

Open the lower cover cap

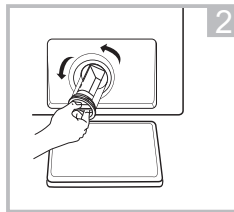

Open the filter by turning to the counter clockwise

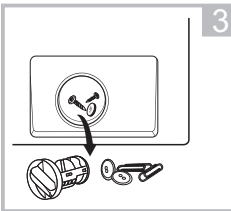

Remove extraneous matter

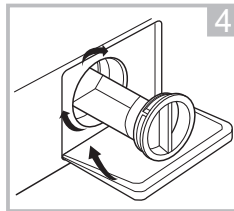

Close the lower cover cap

⚠ Caution!

- When the appliance is in use and depending on the programme selected there can be hot water in the pump. Never remove the pump cover during a wash cycle, always wait until the appliance has finished the cycle, and is empty. When replacing the cover, ensure it is securely re-tightened.

MAINTENANCE

■ Trouble Shooting

Whenever there is a problem with the appliance, check if you can solve it following the tables below. If the problem persists, please contact the customer service.

Description	Possible cause	Solution
Appliance does not start	Door is not closed properly. Clothes are stuck.	Close the door properly and restart. Check the laundry.
Door can't be opened	Safety protection is activated.	Disconnect the power and restart.
Water leakage	Connections are not tight enough.	Check and fasten the water inlet pipe. Check and clean the outlet hose.
Detergent residues in the detergent dispenser	Detergent is damp and/or clotted.	Clean and wipe the detergent dispenser dry.
Indicator or display does not work	PC board or harness have connection problems.	Switch off the power and check if the mains plug is connected properly.
Abnormal noise	Fixing bolts still in place. Floor is not solid or level.	Check if the fixing bolts have been removed Make sure the appliance is installed on a solid and level floor.

Error Codes

Description	Possible cause	Solution
E30	Door is not closed properly	Close the door properly and restart.
E10	Water injecting problem during wash cycle.	Check if the water pressure is high enough. Straighten the water pipe. Clean the inlet valve filter.
E21	Overtime water draining	Check the drain hose for blockage.
E12	Water overflow	Restart the appliance.
EXX	Others	Restart the appliance. If problem persists, please contact the customer service.

MAINTENANCE

Customer service

Spare part for your appliance are available for a minimum of 10 years.

In case of questions please contact our customer service at:

Warning!

Risk of electric shock

- Never try repair an appliance which is defective or presumed to be defective. You may put your own and future users' lives in danger. Only authorised specialists are allowed to carry out this repair work.
- Improper repair will void the warranty and subsequent damages can't be recognized!

Transport

IMPORTANT STEPS WHEN MOVING THE APPLIANCE

- Unplug the appliance and close the water inlet tap.
- Check, if the door and the detergent dispenser are closed properly.
- Remove the water inlet pipe and the outlet hose from the house installations.
- Let the water drain completely from the appliance (see "Maintenance Cleaning the drain pump filter")
- Important: Re-install the 4 transport bolts in the back of the appliance.
- This appliance is heavy. Transport with care. Never hold any protruding part of the machine when lifting. The machine door cannot be used as a handle.

Technical Specifications

Power Supply 220-240V~, 50Hz

MAX. Current 10A

Standard Water Pressure 0.05MPa~1MPa

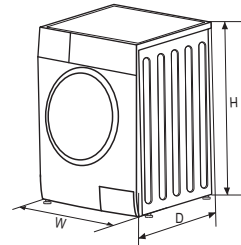

Model	Washing Capacity	Dimension (W*D*Hmm)	Net Weight	Rated Power
MFGL05D80B/D-ES	8.0kg	595*475*850	65kg	1900W

MAINTENANCE

■ Product Fiches

Model		MFGL05D80B/D-ES
Washing Capacity		8kg
Drying Capacity		6kg
Spin Speed		1400 rpm
Energy efficiency class	1	A
Energy consumption of per cycle(to wash and dry a full capacity wash load at 60°C)		5.44kwh/Cycle
Water consumption of per cycle(Total)		136 L/cycle
Annual energy consumption(Using the dryer)	2	1088kWh /annual
Annual water consumption(Using the dryer)	2	27200L /annual
Annual energy consumption(Never Using the dryer)	3	176kWh /annua
Annual water consumption(Never Using the dryer)	3	12800L /annual
Washing performance class	4	A
Standard washing cycle	5	Intensive
Energy consumption of the Intensive 60°C at full load(Washing)		0.88kwh /cycle
Water consumption of the Intensive 60°C at full load(Washing)		64L/cycle
Remaining moisture content of the Intensive 60°C at full load(Washing)		53%
Programme duration of Intensive 60° C at full load(Washing)		310min
Energy consumption of the Dry at full load(Drying)		4.56kwh /cycle
Water consumption of the Dry at full load(Drying)		72L/cycle
Remaining moisture content of the Dry at full load(Drying)		0%
Programme duration of Dry at full load(Drying)		420min
Power consumption of off - mode		0.5W
Power consumption of Left on -mode		1.0W
Noise level of washing		57dB (A)
Noise level of spinning		79dB (A)
Noise level of drying		62dB (A)

Energy test program: Intensive;Speed:The highest speed;Temp.: 60°C;Other as the default.
 Dry Only: dry level: ☼ Extra dry ,Other as the default.

MAINTENANCE

Supplier's name or trade mark^(a) ^(d):

Supplier's address^(a) ^(d):

Model identifier^(a): **MFGL05D80B/D-ES**

General product parameters:

Parameter	Value		Parameter	Value	
Rated capacity (kg)	Rated capacity ^(c)	6.0	Dimensions in cm ^(a) ^(d)	Height	85
	Rated washing capacity ^(b)	8.0		Width	60
				Depth	48
Energy Efficiency Index	EEI _W ^(b)	60.0	Energy efficiency class	EEI _W ^(b)	B ^(c)
	EEI _{WD} ^(c)	82.0		EEI _{WD} ^(c)	E ^(c)
Washing efficiency index	I _W ^(b)	1.031	Rinsing effectiveness (g/kg dry textile)	I _R ^(b)	5.0
	J _W ^(c)	1.031		J _R ^(c)	5.0
Energy consumption in kWh per kg per cycle, for the washing cycle of the household washer-dryer, using the eco 40-60 programme at a combination of full and partial loads. Actual energy consumption will depend on how the appliance is used	0.545		Energy consumption in kWh per kg per cycle, for the wash and dry cycle of the household washer-dryer at a combination of full and half loads. Actual energy consumption will depend on how the appliance is used	3.768	
Water consumption in litre per cycle, for the eco 40-60 programme at a combination of full and partial loads. Actual water consumption will depend on how the appliance is used and on the hardness of the water	48		Water consumption in litre per cycle, for the wash and dry cycle of the household washer-dryer at a combination of full and half loads. Actual water consumption will depend on how the appliance is used and on the hardness of the water	90	
Maximum temperature inside the treated textile (°C) for the washing cycle of the household washer-dryer, using the eco 40-60 programme	Rated washing capacity	38	Maximum temperature inside the treated textile (°C) for the washing cycle of the household washer-dryer, using the wash and dry cycle	Rated capacity	39
	Half	38		Half	27
	Quarter	21			
Spin speed (rpm) ^(b)	Rated washing capacity	1400	Weighted remaining moisture content (%) ^(b)	53.9	
	Half	1400			
	Quarter	1400			

MAINTENANCE

Eco 40-60 programme duration (h:min)	Rated washing capacity	3:38	Spin-drying efficiency class ^(b)	B ^(c)	
	Half	2:48			
	Quarter	2:48			
Airborne acoustical noise emissions during the spinning phase for the eco 40-60 washing cycle at rated washing capacity (dB(A) re 1 pW)	76	wash and dry cycle duration (h:min)	Rated capacity	9:30	
			Half	6:40	
Type	free-standing	Airborne acoustical noise emission class for the spinning phase for the eco 40-60 programme at rated washing capacity	B ^(c)		
Off-mode (W) (if applicable)	0.50	Standby mode (W) (if applicable)	1.00		
Delay start (W) (if applicable)	4.00	Networked standby (W) (if applicable)	N/A		

Minimum duration of the guarantee offered by the supplier ^(a): ^(d):

This product has been designed to release silver ions during the washing cycle	NO
--	----

Additional information^(a):^(d):

Weblink to the supplier's website, where the information in point 9 of Annex II to Regulation (EU) 2019/2023 is found:

(a) this item shall not be considered relevant for the purposes of Article 2(6) of Regulation (EU) 2017/1369.

(b) for the eco 40-60 programme.

(c) for the wash and dry cycle.

(d) changes to this item shall not be considered relevant for the purposes of paragraph 4 of Article 4 of Regulation (EU) 2017/1369.

MAINTENANCE

- 1) The actual energy consumption will depend on how the appliance is used.
- 2) The actual water consumption will depend on how the appliance is used and on the hardness of the water.
- 3) Delivery of the spare parts within 15 working days after having received the order.

Product Data Sheet concerning (EU) 2019/2014, (EU) 2019/2023, (EU) 2021/340, (EU) 2021/341

The product data sheet for your appliance can be found online.

Go to <https://eprel.ec.europa.eu> and enter the model identifier for your appliance to download the data sheet.

The model identifier for your appliance can be found in the technical specifications section.

Remarks:

- ① The energy efficiency class is from A(highest efficiency) to D (lowest efficiency)
- ② Energy consumption per year, based on 220 standard washing cycles for standard programme at 60°C and 40°C at full and partial load, and the consumption of the low-power modes. Actual energy consumption will depend on how the appliance is used.
- ③ Water consumption per year based on 220 standard washing cycles for standard programme at 60°C and 40°C at full and partial load. Actual water consumption will depend on how the appliance is used.
- ④ Washing performance class from G (least efficient) to A (most efficient).
- ⑤ The standard 60°C programme and the standard 40°C programme are the standard washing programmes. These programmes are suitable to clean normally soiled cotton laundry and they are the most efficient programmes in terms of combined energy and water consumptions for washing that type of cotton laundry. The actual water temperature may differ from the declared cycle temperature.
Please choose the suitable type of detergent for the various washing temperatures to get the best washing performance with less water and energy consumption.

CONTENIDO

INSTRUCCIONES DE SEGURIDAD

- Instrucciones de Seguridad.....2

INSTALACIÓN

- Descripción del Producto.....9
- Instalación.....10

OPERACIÓN

- Inicio Rápido13
- Antes de Cada Lavado.....15
- Dispensador de Detergente16
- Panel de Control.....18
- Programas19
- Opciones23

MANTENIMIENTO

- Limpieza y Cuidado27
- Resolución de Problemas30
- Especificaciones Técnicas31
- Ficha de Producto.....32

INSTRUCCIONES DE SEGURIDAD

■ Instrucciones de Seguridad

Lea detenidamente la siguiente información de seguridad y sígala estrictamente para minimizar el riesgo de incendio o explosión, descarga eléctrica y evitar daños a la propiedad, lesiones personales o la muerte. Anulará cualquier garantía debido a no seguir estas instrucciones.

¡Advertencia!

Esta combinación de símbolo y palabra de advertencia indica una situación peligrosa potencialmente que puede provocar la muerte o lesiones graves a menos que se la evite.

¡Precaución!

Esta combinación de símbolo y palabra de advertencia indica una situación peligrosa potencialmente que puede provocar lesiones leves o de menor importancia o daños a la propiedad y al medio ambiente.

¡Nota!

Esta combinación de símbolo y palabra de advertencia indica una situación peligrosa potencialmente que puede provocar lesiones leves o de menor importancia.

¡Advertencia!

PELIGRO DE DESCARGA ELÉCTRICA

- Si el cable de alimentación está dañado, debe ser reemplazado por el fabricante, su agente de servicio o personas calificadas para evitar un peligro.
- Si la máquina está dañada, no debe ser operada a menos que sea reparada por el fabricante, su agente de servicio o personas calificadas similares.

¡Riesgo de descarga eléctrica!

INSTRUCCIONES DE SEGURIDAD

- El aparato puede ser utilizado por niños mayor de 8 años y personas con capacidades físicas, sensoriales o mentales reducidas o con falta de experiencia y conocimiento si han sido supervisados o indicados sobre el uso del aparato de forma segura y comprenden los peligros involucrados. Los niños no deben jugar con el aparato. Los niños no deben realizar la limpieza y el mantenimiento de usuario sin supervisión.
- Se debe vigilar a los niños para que no jueguen con el aparato.
- Los niños menores de 3 años deben mantenerse alejados del aparato o ser supervisados continuamente.
- Los animales y los niños pueden subirse a la máquina. Compruebe la máquina antes de cada operación.
- Prohibido a subir o sentarse sobre el aparato.

UBICACIÓN DE INSTALACIÓN Y ENTORNO

- Todas las sustancias de lavado y adicionales deben guardarse en un lugar seguro donde fuera del alcance de los niños.
- No instale la máquina sobre una alfombra. La obstrucción de las aberturas por una alfombra puede dañar la máquina.
- Mantenga el aparato alejado de fuentes de calor y luz solar directa para evitar que las piezas de plástico y goma se corroan.
- No utilice el aparato en ambientes húmedos o habitaciones que contengan gas explosivo o cáustico. En caso de fugas o salpicaduras de agua, deje que el aparato se seque al aire libre.
- El aparato no debe instalarse detrás de una puerta con cerradura, una puerta corredera o una puerta con una bisagra en el lado opuesto al de la lavadora-secadora.

INSTRUCCIONES DE SEGURIDAD

- No utilice la máquina en habitaciones con una temperatura inferior a 5°C. Esto puede causar daños en algunas partes. Si es inevitable, asegúrese de vaciar completamente el agua del aparato después del uso (Ver Mantenimiento - Limpieza del filtro de la bomba de drenaje) para evitar daños causados por las heladas.
- Nunca use aerosoles o sustancias inflamables en las proximidades inmediatas del aparato.

INSTALACIÓN

- Retire todo el material de embalaje y los tornillos de transporte antes de utilizar el aparato. De lo contrario, pueden causar daños graves.
- Este aparato está equipado con una sola válvula de entrada y se puede conectar únicamente al suministro de agua fría.
- La toma de corriente debe ser accesible después de la instalación.
- Antes de lavar la ropa por primera vez, el producto se debe operar una vez a través de todos los procedimientos sin ropa adentro.
- Antes de usar la lavadora-secadora, se debe calibrar el producto.
- No coloque ningún objeto excesivamente pesado sobre el aparato, como recipientes de agua o dispositivos de calentamiento.
- Deben usarse los juegos de mangueras nuevos suministrados del aparato y los juegos de mangueras viejos deben dejarse de su uso.
- Presión máxima de entrada de agua 1 MPa. Presión mínima de entrada de agua 0,05 MPa.

CONEXIÓN ELÉCTRICA

- Asegúrese de que el cable de alimentación no quede atrapado por la máquina, ya que puede dañarse.
 - Conecte el producto a una toma de corriente a tierra protegida por un fusible que cumpla con los valores de la tabla "Especificaciones técnicas". La instalación de la conexión a tierra debe realizarla un electricista calificado.
- Asegúrese de que la máquina esté instalada en conformidad con las normativas locales.

INSTRUCCIONES DE SEGURIDAD

- Las conexiones eléctricas y de agua deben ser realizadas por un técnico calificado en conformidad con las instrucciones del fabricante y las normas de seguridad locales.

¡Advertencia!

- No use múltiples enchufes o cables de extensión.
- El aparato no debe tener un dispositivo de interruptor externo, como un temporizador, ni conecta con un circuito que se enciende y apaga regularmente.
- No desenchufe el enchufe de la toma de corriente si hay gas inflamable alrededor.
- Nunca desconecte el enchufe con las manos mojadas.
- Saque el enchufe por la base, no tirando del cable.
- Si no se está utilizando, desenchufe siempre el aparato .

CONEXIONES DE AGUA

- Verifique las conexiones de los tubos de entrada de agua, el grifo de agua y la manguera de salida para detectar posibles problemas debido a cambios de presión del agua. Si las conexiones se aflojan o tienen fugas, cierre el grifo de agua y repárelas. No utilice el aparato antes de que las tuberías y mangueras hayan sido instaladas correctamente por personas calificadas.
- La puerta de vidrio puede ser muy caliente durante la operación. Mantenga a los niños y las mascotas alejados de la máquina mientras esté en funcionamiento.
- Las mangueras de entrada y salida de agua deben instalarse de forma segura y permanecer intactas. De lo contrario, pueden producirse fugas de agua.
- No retire el filtro de la bomba de drenaje cuando todavía haya agua en el aparato. Pueden salir grandes cantidades de agua y tener la existencia de riesgo de quemaduras debido al agua caliente.

INSTRUCCIONES DE SEGURIDAD

OPERACIÓN Y MANTENIMIENTO

¡Advertencia!

- Nunca detenga la lavadora-secadora antes del final del ciclo de secado a menos que todos los artículos se retiren rápidamente y se extiendan para que el calor se pueda disipar.
- La lavadora-secadora no debe usarse si se han usado productos químicos industriales para la limpieza. Riesgo de explosión.

- Nunca utilice disolventes inflamables, explosivos o tóxicos. No utilice gasolina, alcohol, etc. como detergentes. Seleccione solo detergentes que sean adecuados para el lavado a máquina.
- Asegúrese de que todos los bolsillos estén vacíos. Los elementos afilados y rígidos como monedas, broches, clavos, tornillos, piedras, etc. pueden causar daños graves a la máquina.
- Retire todos los objetos de los bolsillos, como encendedores y fósforos, antes de usar el aparato.
- Enjuague minuciosamente las prendas que se hayan lavado a mano.
- No seque artículos sin lavar en el aparato.
- Antes de realizar el secado en el aparato, deben lavarse en caliente con una cantidad extra de detergente, en caso de que los artículos se hayan ensuciado con sustancias como aceite de cocina, acetona, alcohol, gasolina, queroseno, quitamanchas, trementina, cera y quitaceras.
- Los artículos que contengan goma espuma (espuma de látex), gorros de ducha, tejidos impermeables, artículos con respaldo de goma y ropa o almohadas con almohadillas de goma espuma no se deben secar en la máquina.
- Deben usarse suavizantes de telas o productos similares como se recomienda en sus instrucciones.
- Nunca intente abrir la puerta a la fuerza. La puerta se desbloqueará poco después del final de un ciclo.
- No cierre la puerta con demasiada fuerza. Si le resulta difícil cerrar la puerta, verifique que la ropa esté colocada y distribuida correctamente.

INSTRUCCIONES DE SEGURIDAD

- Desenchufe siempre el aparato y cierre el grifo del agua antes de la limpieza y el mantenimiento y posterior a cada uso.
- No vierta agua por encima del aparado para la limpieza. ¡Riesgo de descarga eléctrica!
- Las reparaciones solo deben ser realizadas por el fabricante, su agente de servicio o personas calificadas de manera similar para evitar un peligro. El productor no será responsable de los daños causados por la intervención de personas no autorizadas.

TRANSPORTE

- Antes del transporte:
 - Los pernos deben ser reinstalados en la máquina por una persona especializada.
 - El agua acumulada debe drenarse fuera de la máquina.
- Este aparato es pesado. Transporte con cuidado. Nunca sujete ninguna parte sobresaliente de la máquina al levantarla. La puerta de la máquina no se puede utilizar como tirador.

USO PREVISTO

El producto está destinado únicamente para uso doméstico y para textiles en cantidades domésticas aptas para lavar y secar la máquina. Este aparato es solo para uso en interiores y no está diseñado para uso empotrado.

Úselo únicamente según estas instrucciones. El aparato no está diseñado para uso comercial.

Cualquier otro uso se considera impropio. El productor no se hace responsable de los daños o lesiones que puedan resultar de ello.

- Este aparato está diseñado para ser utilizado en aplicaciones domésticas y similares, tales como:
 - Áreas de cocina para el personal en tiendas, oficinas y otros entornos de trabajo;
 - Casas rurales;
 - Por clientes en hoteles, moteles y otros entornos de tipo residencial;
 - Entornos tipo alojamiento y desayuno;
 - Áreas de uso común en bloques de viviendas o en lavanderías.

Embalaje / Aparato antiguo



Esta marca indica que este producto no debe desecharse con otros desechos domésticos en toda la UE. Para evitar posibles daños al medio ambiente o la salud humana debido a la eliminación incontrolada de desechos, recíclelo con plena responsabilidad para promover la reutilización sostenible de los recursos materiales. Para la devolución del dispositivo usado, use los sistemas de recogida o póngase en contacto con el minorista donde compró el producto. Ellos regresan y pueden llevar este producto para un reciclaje seguro para el medio ambiente.

INSTALACIÓN

■ Descripción del Producto

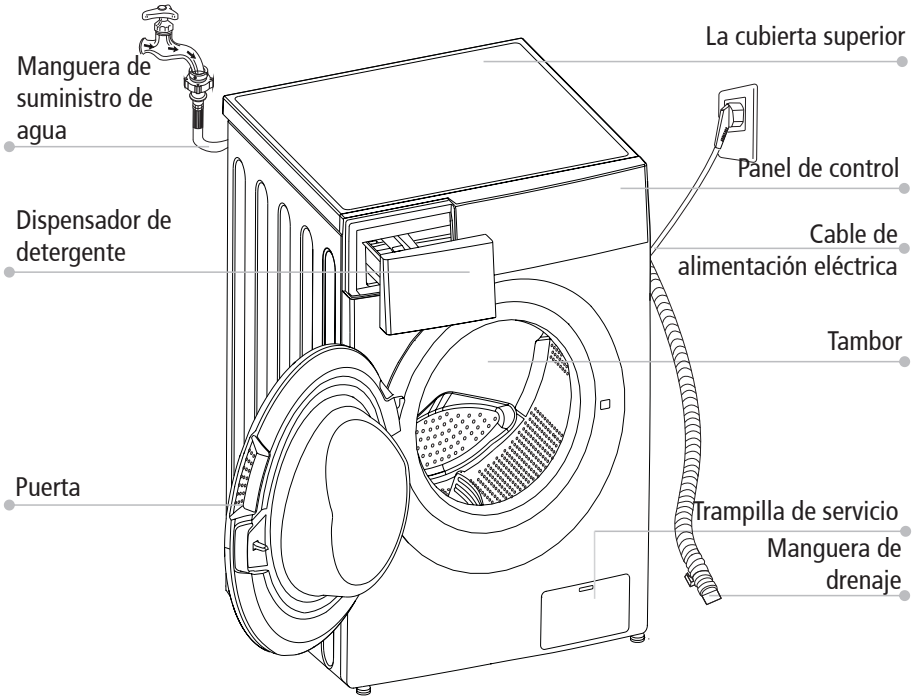

📌 ¡Nota!

- La imagen del producto es solo para ilustración, consulte el producto real como referencia.

Accesorios

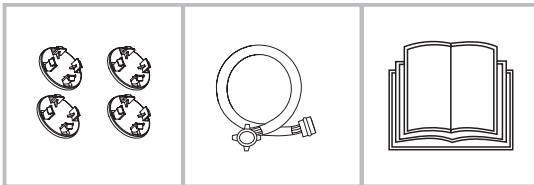

4 x Tapas de cubierta

1 x Manguera de suministro de agua fría

1 x Manual de Usuario

INSTALACIÓN

■ Instalación

Área de instalación

⚠ ¡Advertencia!

- ¡La estabilidad es importante para evitar que el producto se mueva! Asegúrese de que la máquina esté nivelada y estable.
- Asegúrese de que el producto no se apoye sobre el cable de alimentación.
- Asegúrese de mantener las distancias mínimas de las paredes como se muestra en la imagen

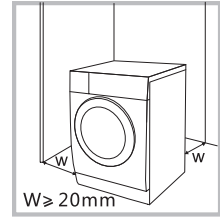

Antes de instalar la máquina, se seleccionará la ubicación caracterizada de la siguiente manera:

1. Superficie rígida, seca y nivelada
2. Evite la luz solar directa
3. Ventilación suficiente
4. La temperatura ambiente es superior a 0°C
5. Manténgase alejado de fuentes de calor como aparatos de carbón o gas.

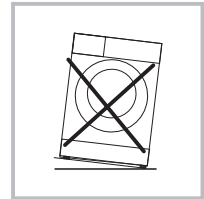

Desembalaje de la lavadora-secadora

⚠ ¡Advertencia!

- El material de embalaje (por ejemplo, membranas, espuma de poliestireno) puede ser peligroso para los niños.
- ¡Existe riesgo de asfixia! Mantenga todo el embalaje fuera del alcance de los niños.

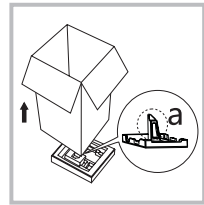

1. Retire la caja de cartón y el embalaje de espuma de poliestireno.
2. Levante la lavadora-secadora y retire el embalaje de la base. Asegúrese de retirar la espuma triangular pequeña (a) con el embalaje inferior juntos. De lo contrario, coloque la unidad sobre la superficie lateral y extráigala manualmente.
3. Retire la cinta que sujeta el cable de alimentación y la manguera de drenaje.
4. Retire la manguera de entrada del tambor.

INSTALACIÓN

Retire los pernos de transporte

⚠ ¡Advertencia!

- Debe quitar los pernos de transporte de la parte trasera antes de usar el producto.



Afloje los 4 tornillos de transporte con una llave.

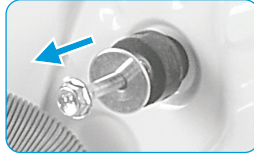

Retire los pernos, incluidas las piezas de goma, y guárdelos para el uso en el futuro.

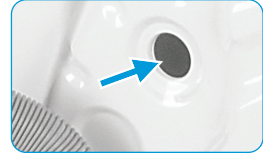

Cierre los orificios con las tapas de la cubierta.

Nivelación de la lavadora-secadora

⚠ ¡Advertencia!

- Las tuercas de bloqueo de las cuatro patas deben atornillarse firmemente contra la carcasa.

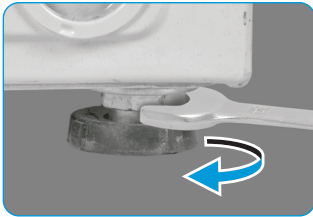

1. Afloje la contratuerca.
2. Gire el pie hasta que llegue al suelo.
3. Ajuste las patas y bloquee las tuercas con una llave. Asegúrese de que la máquina esté nivelada y estable.

Conecte la manguera de suministro de agua

⚠ ¡Advertencia!

- Para evitar fugas o daños por agua, siga las instrucciones de este capítulo.
- No retuerza, aplaste ni modifique la manguera de entrada de agua.



Conecte la manguera de suministro de agua a la válvula de entrada de agua y un grifo de agua fría como se indica.



📌 ¡Nota!

- Conéctese manualmente, no utilice herramientas. Compruebe si las conexiones están apretadas.

INSTALACIÓN

Manguera de Drenaje

⚠ ¡Advertencia!

- No retuerza ni alargue la manguera de drenaje.
- Coloque la manguera de drenaje correctamente; de lo contrario, podrían producirse daños debido a una fuga de agua.

Hay dos formas de colocar el extremo de la manguera de drenaje:

1. Ponlo en el abrevadero.

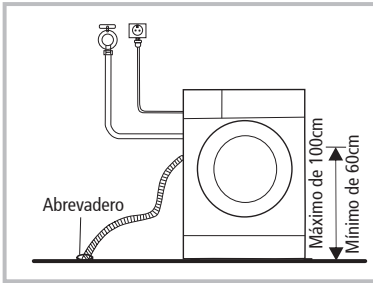

2. Conéctelo a la tubería de drenaje de derivación del canal.

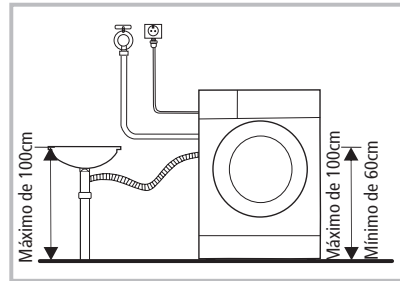

OPERACIÓN

■ Inicio Rápido

⚠ ¡Precaución!

- Antes de lavar, asegúrese de que la lavadora-secadora esté instalada correctamente.
- Su electrodoméstico fue revisado minuciosamente antes de salir de fábrica. Para eliminar el agua residual y neutralizar los posibles olores, se recomienda limpiar su electrodoméstico antes del primer uso. Por este motivo, inicie el programa Algodón a 90°C sin ropa ni detergente.

📌 Calibración

Se recomienda calibrar la lavadora-secadora, para que proporcione el mejor rendimiento.

El aparato puede detectar la cantidad de ropa cargada. Esta función optimiza el rendimiento del producto minimizando el consumo de energía y agua, lo que le permite ahorrar tiempo y dinero. Por esta razón, se recomienda calibrar el aparato para un mejor uso.

- 1- Retire todos los accesorios del tambor y cierre la puerta;
- 2- Inserte el enchufe de red en la toma de corriente;
- 3- Encienda la lavadora-secadora y pulse "Delay (Retraso)" y "Speed (Velocidad)" simultáneamente durante 10 segundos hasta que aparezca "t19";
- 4- Pulse [▷|] para poner en marcha el aparato y espere hasta que aparezca "*****".

OPERACIÓN

1. Antes del Lavado

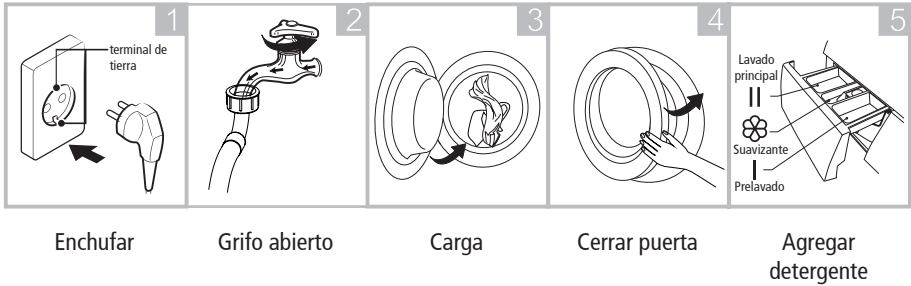

¡Nota!

- Es necesario agregar detergente en el compartimento I si se selecciona la función de Prelavado.

2. Lavado

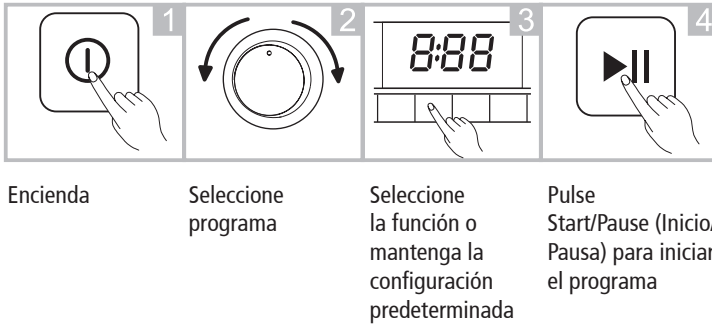

3. Después del lavado

Pitido del zumbador y visualización de "End" en la pantalla.

OPERACIÓN

■ Antes de Cada Lavado

- La temperatura ambiente de la lavadora-secadora debe ser de 5-40°C. Si se usa por debajo de 0°C, la válvula de entrada y el sistema de drenaje pueden dañarse. Si la máquina se instala bajo la condición de congelación, se debe ser trasladada a un lugar con temperatura ambiente normal para garantizar que la manguera de suministro de agua y la manguera de drenaje se puedan descongelar antes de su uso.
- Consulte las etiquetas de cuidado de la ropa y las instrucciones de uso del detergente antes de lavar. Utilice un detergente que no haga espuma o que produzca menos espuma, adecuado para lavar a máquina correctamente.

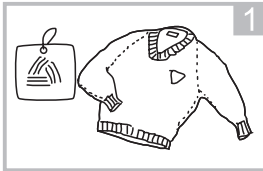

Revise la etiqueta de cuidado

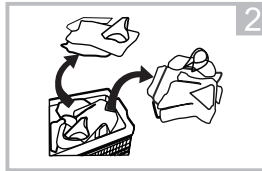

Clasifique la ropa según el color y el tipo de tejido

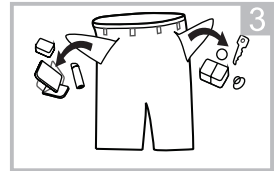

Saque todos los artículos del embalaje

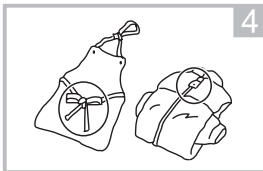

Ate las tiras y cinturones textiles largos, cierre las cremalleras y abotone

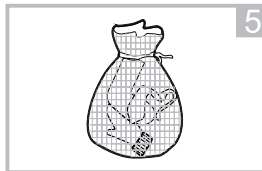

Coloque los artículos pequeños en una bolsa de lavandería.

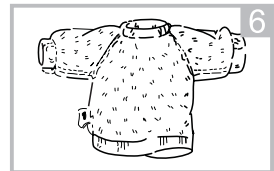

Dale la vuelta a la tela de pelo largo y fácil de hacer bolitas

⚠ ¡Advertencia!

- No lave ni seque artículos que se hayan limpiado, lavado, remojado o tocado con sustancias combustibles o explosivas como cera, aceite, pintura, gasolina, alcohol, queroseno y otros materiales inflamables.
- Lavar prendas sueltas puede crear fácilmente una gran excentricidad y provocar alarma debido al desequilibrio. Por lo tanto, se sugiere agregar una o dos prendas más al lavado para que el centrifugado se pueda realizar sin problemas.

OPERACIÓN

■ Dispensador de Detergente

- | Prelavado
- || Lavado principal
- ☼ Suavizante
- ☉ Suelte el botón para sacar el dispensador

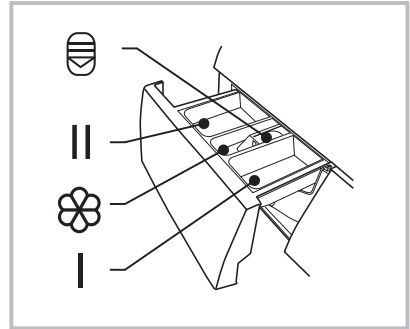

⚠ ¡Precaución!

- Solo es necesario añadir detergente en "compartimento I" después de seleccionar la función de Prelavado.

Programa			☼	Programa			☼
Rápido de 15'		●	○	Algodón		●	○
20°C		●	○	Sintético		●	○
Ropa Deportiva		●	○	Mezcla		●	○
Pantalones		●	○	Lavado y Secado		●	○
Lana		●	○	Solo Secado			
ECO 40-60		●	○	Enjuague y Centrifugado			○
Intensivo		●	○	Centrifugado único			
1 Hora W/D		●	○				

- Procesos indispensables
- Procesos opcionales

OPERACIÓN

Recomendación de detergente

Detergente de lavado recomendado	Ciclos de lavado	Temperatura del lavado	Tipo de ropa y textil
Detergente de uso intensivo con agentes blanqueadores y abrillantadores ópticos	Algodón, ECO 40-60, Mezcla, Intensivo	20/30/40/60	Ropa blanca hecha de algodón o lino a prueba de ebullición
Detergente de color sin blanqueador ni blanqueadores ópticos	Algodón, ECO 40-60, Mezcla, Intensivo, 20°C	Frío/20/30/40	Ropa de color hecha de algodón o lino
Detergente de color o suave sin abrillantadores ópticos	20°C, Sintético	Frío/20/30/40	Ropa de color hecha de fibras de fácil cuidado o materiales sintéticos
Detergente de lavado suave	Sintético	20/30	Tejidos delicados, seda, viscosa.
Detergente especial para lana	Lana	20/30	Lana

¡Nota!

- El detergente o aditivo aglomerante o viscoso se puede diluir en un poco de agua antes de verterlo en el dispensador de detergente, para evitar que su entrada se bloquee y provoque un desborde de agua.
- Elija el tipo de detergente adecuado para obtener un rendimiento máximo de lavado y un consumo mínimo de agua y energía
- Para lograr el mejor resultado de limpieza, es importante una dosificación adecuada de detergente.
- Utilice una cantidad reducida de detergente si el tambor no está completamente lleno.
- Ajuste siempre la cantidad de detergente a la dureza del agua, si el agua del grifo es blanda, use menos detergente.
- Dosifique de acuerdo con lo sucia que esté su ropa, la ropa menos sucia requiere menos detergente.
- Altamente concentrado (detergente compacto) requiere una dosificación particularmente precisa.

Los siguientes síntomas son un signo de sobredosis de detergente:

- formación de espuma pesada
- mal resultado de lavado y aclarado

Los siguientes síntomas son un signo de una dosis insuficiente de detergente:

- la ropa se vuelve gris
- acumulación de depósitos de cal en el tambor, el elemento calefactor y / o la ropa

OPERACIÓN

Panel de Control

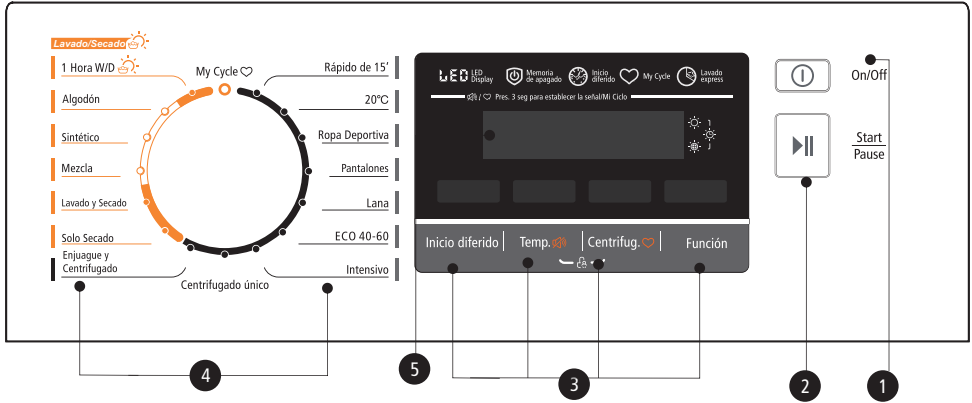

1 Encendido / apagado
Enciende y apaga el aparato.

2 Inicio / Pausa
Inicie o pause su programa.

3 Opción
Esto le permite seleccionar funciones adicionales y se iluminará cuando se seleccione.

4 Programas
Disponible según el tipo de ropa.

5 Pantalla de visualización
La pantalla muestra configuraciones, tiempo restante estimado, opciones y mensajes de estado.

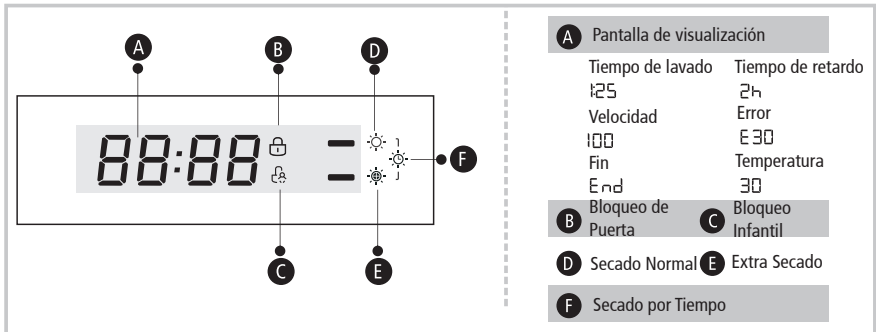

OPERACIÓN

■ Programas

Programa	Carga de Lavado/ Secado (kg)	Temperatura predeterminada (°C)	Tiempo predeterminado
	8,0		8,0
Rápido de 15'	2,0	Frío	0:15
20°C	4,0	20	1:01
Ropa Deportiva	4,0	20	0:45
Pantalones	8,0	30	1:35
Lana	2,0	40	1:07
ECO 40-60	8,0	-	3:35
Intensivo	8,0	40	3:48
☀ 1 Hora W/D	1,0/1,0	Frío	0:58
☀ Algodón	8,0/6,0	40	3:39
☀ Sintético	4,0/4,0	40	3:18
☀ Mezcla	8,0/6,0	40	1:20
☀ Lavado y Secado	6,0/6,0	40	5:04
☀ Solo Secado	-/6,0	-	4:14
Enjuague y Centrifugado	8,0	-	0:20
Centrifugado único	8,0	-	0:12

Nota!

- Los parámetros de esta tabla son solo para referencia de usuario. Es posiblemente que los parámetros reales sean diferentes a los de la tabla mencionada anteriormente.

OPERACIÓN

■ Programas

MFGL05D80B/D-ES							
Ciclo	Capacidad nominal en kg	Ajuste de temperatura	Duración del ciclo en h: min	Consumo de energía en kWh/ciclo	Consumo de agua en L/ciclo	Temperatura de lavado más alta °C ¹⁾	Humedad residual en% / Velocidad de centrifugado en rpm ²⁾
ECO 40-60 ³⁾	8,0	-	3:38	0,871	64,0	38	53%/1400
	4,0	-	2:48	0,530	46,3	38	53%/1400
	2,0	-	2:48	0,205	33,4	21	53%/1400
20 °C	4,0	20	1:01	0,183	44	20	65%/1000
Algodón (60 °C)	8,0	60	3:44	1,498	70	60	55%/1400
Mezcla	8,0	40	1:20	0,754	71	40	65%/1000
Rápido de 15'	2,0	Frío	0:15	0,030	31	Frío	75%/800
Intensivo	8,0	40	3:48	1,013	71	40	70%/800
Lavado y Secado ⁴⁾	6,0	40	9:30	4,680	108,4	39	3%/1400
	3,0	-	6:40	2,400	63,5	27	3%/1400

- Los datos anteriores son solo de referencia y pueden cambiar debido a diferentes condiciones de uso reales.
- Las válvulas proporcionadas para programas que no sean el programa ECO 40-60 y el ciclo de Lavado y Secado son solo indicativas.
- Con respecto a EN 60456:2016 Con (UE) 1061/2010, (UE) 1015/2010, La clase de eficiencia energética de la UE es: A
Programa de prueba energética: Intensivo/Solo Secado
Intensivo: Velocidad: A máxima velocidad, Temperatura: 60°C, Otro como predeterminado.
Solo Secado: nivel de secado: ☼ Extra secado, Otro como predeterminado.
Carga seca para máquina 8,0Kg: 6,0Kg.
- Con respecto a EN IEC 62512:2020+A11:2020, EN 60456:2016+A11:2020 Con (EU)2019/2014, (EU)2019/2023, (EU) 2021/340, (EU) 2021/341. La clase de eficiencia energética de lavado y secado de la UE es: E (8,0kg), Programa de prueba energética: ECO 40-60. Otro como predeterminado.
Media carga para máquina de 8,0Kg: 4,0Kg.
Cuarto de carga para máquina de 8,0Kg: 2,0Kg
Programa de prueba energética: Lavado y Secado; Nivel de Secado: ☼, Extra Secado. Otro como predeterminado.
Carga seca para máquina 8,0Kg: 6,0Kg.
Media carga para máquina de 6,0Kg: 3,0Kg.

OPERACIÓN

- 1) La temperatura más alta alcanzada por la ropa en el ciclo de lavado durante al menos 5 minutos.
- 2) Humedad residual después del ciclo de lavado en porcentaje de contenido de agua y la velocidad de centrifugado a la que se logró.
- 3) El programa ECO 40-60 puede limpiar prendas de algodón con suciedad normal declaradas lavables a 40°C o 60°C, juntas en el mismo ciclo. Este programa se utiliza para evaluar el cumplimiento del reglamento (EU) 2019/2014, (EU) 2019/2023, (EU)2021/340, (EU) 2021/341.
- 4) El programa Lavado y Secado, ajuste de nivel de secado " ☼ " Extra Secado puede limpiar ropa de algodón con suciedad normal declarada como lavable a 40°C o 60°C, juntas en el mismo ciclo, y secar en de tal manera que se pueda guardar inmediatamente en un armario. Este programa se utiliza para evaluar el cumplimiento del reglamento (EU) 2019/2014, (EU) 2019/2023, (EU)2021/340, (EU) 2021/341.

Los programas más eficientes por lo que respecta a consumo de energía generalmente son aquellos que funcionan a temperaturas más bajas y mayor duración.

Cargar la lavadora-secadora doméstica hasta la capacidad indicada para los respectivos programas ayudará al ahorro de energía y agua.

El ruido y el contenido de humedad restante están influenciados por la velocidad de centrifugado: cuanto mayor sea la velocidad de centrifugado en la fase del centrifugado, será alta el ruido y el contenido de humedad restante será menor.

⚠ ¡Precaución!

- Si hay alguna interrupción en la fuente de alimentación mientras la máquina está en funcionamiento, una memoria especial guarda el programa seleccionado. La máquina continuará el programa cuando se restablezca la fuente de alimentación.

OPERACIÓN

■ Programas

Los programas están disponibles según el tipo de ropa sucia.

Programas	
Algodón	Textiles resistentes, textiles resistentes al calor de algodón o lino.
Sintético	artículos sintéticos de ceniza, por ejemplo: camisas, abrigos, mezcla. Al lavar los tejidos de punto, es necesario reducir la cantidad de detergente por su estructura de hilos sueltos y a la formación de burbujas fácilmente.
Mezcla	Carga mixta compuesta por textiles de algodón y sintéticos.
20°C	20°C predeterminado, puede elegir agua fría.
ECO 40-60	Por defecto de 40°C, no seleccionable, adecuado para el lavado de ropa a aproximadamente de 40°C-60°C.
Rápido de 15'	Programa extra corto, adecuado para ropa poco sucia como pequeñas cantidades de ropa.
1 Hora W/D	Para ropa o camisas sintéticas pequeñas, el límite de carga es de 1 kg (aproximadamente 4 camisas).
Lana	Lana o tejido de lana lavables a mano o a máquina. Programa de lavado especialmente suave para evitar que se encojan, pausas más largas del programa (los tejidos quedan en el líquido de lavado).
Enjuague y Centrifugado	Enjuague adicional con centrifugado.
Centrifugado único	Centrifugado adicional con velocidad de centrifugado seleccionable.
Intensivo	Para aumentar los efectos del lavado, se aumenta el tiempo de lavado.
Solo Secado	Selecciónelo para secar la ropa, la temperatura es diferente. El tiempo de secado está de acuerdo con la carga.
Lavado y secado	El programa de energía estándar.
Ropa Deportiva	Lavado de ropa deportiva.
Pantalones	Especialmente para jeans.

OPERACIÓN

■ Opciones

Ciclo	Temperatura predeterminada (°C)	Velocidad máxima de centrifugado		Funciones adicionales
		1400	1500	
Rápido de 15'	Frío	800	800	
20°C	20	1000	1000	
Ropa Deportiva	20	800	800	
Pantalones	30	800	800	
Lana	40	600	600	
Eco 40-60	--	1400	1500	
Intensivo	40	800	800	
Centrifugado único	--	1000	1000	
Enjuague y Centrifugado	--	1000	1000	
Solo Secado	--	1400	1500	
Lavado y Secado	40	1400	1500	
Mezcla	40	1000	1000	
Sintético	40	1200	1200	
Algodón	40	1400	1500	
1 Hora W/D	Frío	1400	1400	

¡Nota!

- Para conocer la velocidad máxima de centrifugado, el tiempo del programa y otros detalles de los programas ECO 40-60 y Lavado y Secado, consulte el contenido de la página Ficha del Producto.
- La tabla muestra qué ciclo ofrece qué opciones de ajuste. Si un ajuste no es posible para un ciclo.

OPERACIÓN

Delay

Retraso

Configure la función Retraso:

1. Seleccione un programa; 2. Pulse el botón Delay (Retraso) para elegir el tiempo (el tiempo de retraso es 0-24 H.);
3. Pulse [Start/Pause (Inicio/Pausa)] para comenzar la operación de retardo.



Elige el programa



Ajuste de tiempo



Inicio

Cancele la función Retraso:

Pulse el botón [Delay (Retraso)] hasta que la pantalla sea 0H. Debe pulsarse antes de iniciar el programa. Si el programa ya se inició, debe apagar el programa para restablecer uno nuevo.



¡Precaución!

- Si hay alguna interrupción en el suministro de energía mientras la máquina está funcionando, una memoria especial almacena el programa seleccionado y cuando se reinicia la energía, el programa continuará.



Mi Ciclo

Para memorizar el programa de uso frecuente.

Después de elegir el programa y configurar las opciones, pulse [Speed (Velocidad)] 3 segundos antes de empezar a lavar. El curso de ajuste predeterminado es Algodón.

Modelo: MFG100-DU1505B/C25E-EU(ND)



Start/Pause

Recarga

Esta operación se puede ejecutar durante el proceso de lavado. Cuando el tambor todavía está rodando y hay una gran cantidad de agua con alta temperatura en el tambor. El estado es inseguro y la puerta no se puede abrir a la fuerza. Para pulsar [Start/Pause (Inicio/Pausa)] durante 3 segundos para recargar y comenzar a agregar ropa en la función intermedia. Siga los pasos a continuación:

1. Espere hasta que el tambor deje de girar.
2. La cerradura de la puerta está desbloqueada.
3. Cierre la puerta cuando vuelva a cargar la ropa y pulse el botón [Start/Pause (Inicio/Pausa)].



Pulse [Start/Pause (Inicio/Pausa)] durante 3 segundos



Recargar la ropa





Inicio

OPERACIÓN



Secado

Pulse el botón Dry (Secado) continuamente para elegir el nivel de secado: Secado Normal (Normal) / Extra Secado y Secado por Tiempo.

-  Secado Normal (Normal): La ropa está lista para guardar en el armario.
-  Extra Secado: La ropa se seca completamente que permite vestirse directamente.
-  Secado por Tiempo: secar la ropa y terminar en un tiempo determinado.
(30/60/90/120/180 minutos)

¡Nota!

- Consejos de secado
 - Centrifugue bien la ropa antes de secarla.
 - Para garantizar un secado adecuado, clasifique la ropa según el tipo de tejido y la temperatura de secado.
- Ropa no apta para secar
 - Las prendas especialmente delicadas como cortinas sintéticas, de lana y seda, prendas con inserciones metálicas, medias de nailon, prendas voluminosas como chaquetón, cubrecamas, edredones, sacos de dormir y edredones no deben secarse.
 - Las prendas acolchadas con gomaespuma o materiales similares a la gomaespuma no deben secarse a máquina.
 - Los tejidos que contengan residuos de lociones fijas o lacas para el cabello, solventes para uñas o soluciones similares no deben secarse a máquina para evitar la formación de vapores nocivos.

Speed

Velocidad de centrifugado

Cuando sea necesario, la velocidad de centrifugado se puede ajustar pulsando el botón Speed (Velocidad) en los siguientes pasos:

1400: 0-400-600-800-1000-1200-1400 1500: 0-400-600-800-1000-1200-1400-1500

Temp.

Temperatura

Cuando sea necesario, la temperatura de lavado se puede ajustar pulsando el botón de temperatura en los siguientes pasos: Frío - 20°C - 30°C - 40°C - 60°C - 90°C.

OPERACIÓN



Bloqueo Infantil

Esta función está destinada a evitar que los niños hagan un mal uso de los controles.

Temp.

Speed



Pulse [Temp.(Temperatura)] y [Speed (Velocidad)] simultáneamente durante 3 segundos hasta que suene un pitido. El indicador de bloqueo infantil se enciende.

! ¡Precaución!

Cuando se activa el bloqueo infantil, la pantalla mostrará alternativamente "CL" y el tiempo restante.

Si pulsa cualquier otro botón, el indicador de bloqueo infantil parpadeará durante 3 segundos.

Cuando finalice el programa, "CL" y "END" se alternarán en la pantalla durante 10 segundos, luego el indicador parpadeará durante 3 segundos.

El bloqueo infantil desactiva la función de todos los botones, excepto el botón de encendido / apagado y el botón de bloqueo infantil.

¡Solo la presión simultánea del botón [Temp. (Temperatura)] Y [Speed (Velocidad)] puede desactivar el bloqueo para niños!

Desactive el bloqueo infantil antes de seleccionar un nuevo programa.



Silenciar el zumbador



Temp.



Elige el programa

Pulse [Temp.(Temperatura)] durante 3 segundos, el zumbador está silenciado.

Para activar la función de zumbador, pulse el botón nuevamente durante 3 segundos. La configuración se mantendrá hasta el próximo reinicio.

! ¡Precaución!

- Después de silenciar la función de zumbador, los sonidos ya no se activarán.

MANTENIMIENTO

■ Limpieza y Cuidado

⚠ ¡Advertencia!

- Desenchufe siempre el aparato y cierre el grifo del agua antes de la limpieza y el mantenimiento.

Limpieza del Gabinete

El mantenimiento adecuado de la lavadora puede prolongar su vida útil. La superficie se puede limpiar con detergentes neutros no abrasivos diluidos cuando sea necesario. Si hay algún desbordamiento de agua, use un paño para limpiarlo inmediatamente. Nunca use elementos afilados para limpiar el aparato.

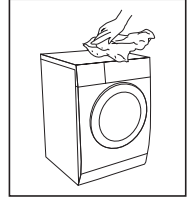

⚠ ¡Precaución!

- Nunca use agentes abrasivos o cáusticos, ácidos fórmicos o sus disolventes diluidos o sustancias similares, como alcohol o productos químicos.

Limpieza del Tambor

Cualquier mancha de óxido dejada dentro del tambor por artículos de metal debe eliminarse inmediatamente con detergentes sin cloro. ¡No utilice nunca lana de acero para limpiar el tambor!

📌 ¡Nota!

- Mantenga la ropa lejos de la máquina mientras limpia el tambor.

Limpieza de la Junta de la Puerta y el Vidrio

Limpie el vidrio y selle después de cada lavado para eliminar las pelusas y las manchas. Si se acumula pelusa, pueden producirse fugas.

Retire las monedas, botones y otros objetos del sello después de cada lavado.

Limpie el sello de la puerta y el vidrio todos los meses para garantizar el funcionamiento normal del electrodoméstico.

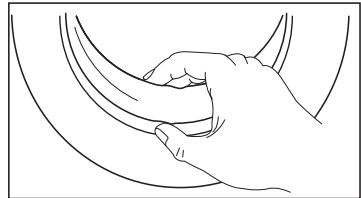

MANTENIMIENTO

Limpeza del filtro de entrada

¡Nota!

- La disminución del flujo de agua es una señal de que es necesario limpiar el filtro.

1. Cierre el grifo y retire la manguera de suministro de agua.
2. Limpie el filtro con un cepillo.
3. Desatornille la manguera de suministro de agua de la parte trasera de la máquina. Extraiga el filtro con unos alicates de punta larga.
4. Utilice un cepillo para limpiar el filtro.
5. Vuelva a instalar el filtro en la entrada de agua y vuelva a conectar la manguera de suministro de agua.
6. Limpie el filtro de entrada cada 3 meses para asegurar el funcionamiento normal del aparato.

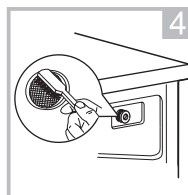
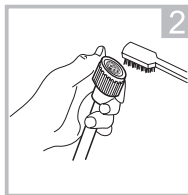
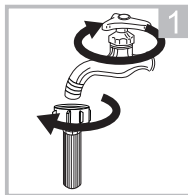

Limpeza del dispensador de detergente

1. Pulse hacia abajo el desbloqueo (☞) de la cubierta del suavizante y saque el cajón dispensador del hueco. Limpiar el interior del hueco con un cepillo.
2. Levante la tapa del suavizante del cajón dispensador y lave ambos artículos con agua.
3. Vuelva a colocar la tapa del suavizante y vuelva a colocar el cajón en el hueco.

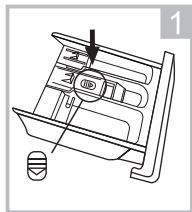

Pulse el desbloqueo y retire el cajón dispensador

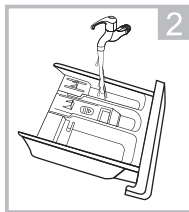

Limpie el cajón dispensador y la cubierta del suavizante con agua.

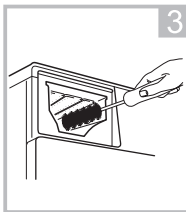

Limpie el hueco con un cepillo suave.

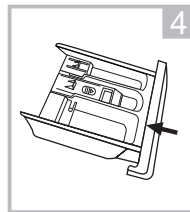

Inserte el cajón dispensador

¡Nota!

- No utilice agentes abrasivos o cáusticos para limpiar las piezas de plástico.
- Limpiar el dispensador de detergente cada 3 meses para asegurar el funcionamiento normal del aparato.

MANTENIMIENTO

Limpeza del filtro de la bomba de drenaje

⚠ ¡Advertencia!

- Asegúrese de que la máquina haya terminado el ciclo de lavado y esté vacía. Apáguelo y desenchúfelo antes de limpiar el filtro de la bomba de drenaje.
- Tenga cuidado con el agua caliente. Deje que el agua se enfríe. ¡Riesgo de quemaduras!
- Limpie el filtro periódicamente cada 3 meses para asegurar el funcionamiento normal del aparato.

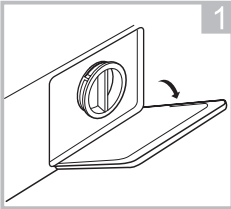

Abra la tapa de la cubierta inferior

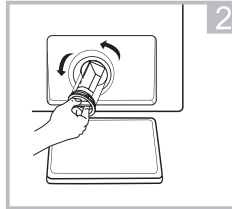

Abra el filtro girando hacia la izquierda

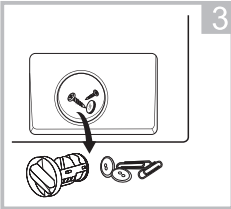

Elimine materia extraña

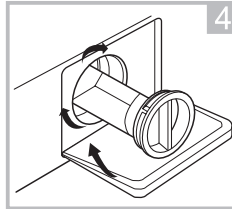

Cierre la tapa de la cubierta inferior

⚠ ¡Precaución!

- Cuando el aparato está en uso y dependiendo del programa seleccionado puede haber agua caliente en la bomba. Nunca quite la tapa de la bomba durante un ciclo de lavado, espere siempre hasta que el aparato termine el ciclo y esté vacío. Cuando reemplace la cubierta, asegúrese de que esté bien ajustada.

MANTENIMIENTO

■ Resolución de Problemas

Siempre que haya un problema con el aparato, compruebe si puede solucionarlo siguiendo las tablas siguientes. Si el problema persiste, póngase en contacto con el servicio de atención al cliente.

Descripción	Causa posible	Solución
El aparato no se puede iniciar	La puerta no está cerrada correctamente. La ropa está atascada.	Cierre la puerta correctamente y reinicie. Revisa la ropa.
La puerta no se puede abrir	La protección de seguridad está activada.	Desconecte la energía y reinicie.
Fuga de agua	Las conexiones no están fijadas suficientemente.	Revise y fije la tubería de entrada de agua. Revise y limpie la manguera de salida.
Residuos de detergente en el dispensador de detergente	El detergente está húmedo y / o coagulado.	Limpie y seque el dispensador de detergente.
El indicador o la pantalla no funcionan	La placa de circuito impreso o el arnés tienen problemas de conexión.	Desconecte la alimentación y compruebe si el enchufe de red está conectado correctamente.
Ruido anormal	Los pernos de fijación aún están en su lugar. El piso no es sólido ni nivelado.	Compruebe si se han quitado los tornillos de fijación. Asegúrese de que el aparato esté instalado en un piso sólido y nivelado.

Códigos de Error

Descripción	Causa posible	Solución
E30	La puerta no está cerrada correctamente	Cierre la puerta correctamente y reinicie.
E10	Problema de inyección de agua durante el ciclo de lavado.	Compruebe si la presión del agua es lo suficientemente alta. Estire la tubería de agua. Limpiar el filtro de la válvula de entrada.
E21	Drenaje de agua con horas extraordinarias	Revise la manguera de drenaje para ver si está bloqueada.
E12	Desbordamiento de agua	Reinicie el dispositivo.
EXX	Otros	Reinicie el dispositivo. Si el problema persiste, comuníquese con el servicio de atención al cliente.

MANTENIMIENTO

■ Servicio al Cliente

Las piezas de repuesto para su aparato están disponibles por un mínimo de 10 años. En caso de dudas, comuníquese con nuestro servicio de atención al cliente en:

⚠ ¡Advertencia!

Riesgo de shock eléctrico

- No intente reparar un electrodoméstico que esté defectuoso o que se presume defectuoso. Puede poner en peligro su propia vida y la de otros usuarios futuros. Solo los especialistas autorizados pueden realizar este trabajo de reparación.
- ¡Una reparación no apropiada anulará la garantía y no se podrán reconocer los daños posteriores!

Transporte

PASOS IMPORTANTES AL MOVER EL APARATO

- Desenchufe el aparato y cierre el grifo de entrada de agua.
- Compruebe si la puerta y el dispensador de detergente están bien cerrados.
- Retire la tubería de entrada de agua y la manguera de salida de las instalaciones de la casa.
- Deje que el agua se drene completamente del aparato (consulte "Mantenimiento Limpieza del filtro de la bomba de drenaje")
- Importante: Instale de nuevo los 4 pernos de transporte en la parte posterior del aparato.
- Este aparato es pesado. Transporte con cuidado. Nunca sujete ninguna parte sobresaliente de la máquina al levantarla. La puerta de la máquina no se puede utilizar como tirador.

■ Especificaciones Técnicas

Fuente de Alimentación 220-240V~, 50 Hz

Corriente Máximo 10A

Presión de Agua Estándar 0,05MPa ~ 1MPa

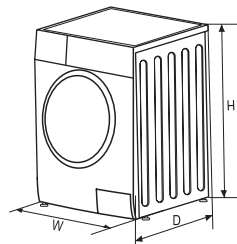

Modelo	Capacidad de Lavado	Dimensión (W*D*Hmm)	Peso Neto	Potencia Nominal
MFGL05D80B/D-ES	8,0kg	595*475*850	65kg	1900W

MANTENIMIENTO

■ Ficha de Producto

Modelo		MFGLO5D80B/D-ES
Capacidad de Lavado		8kg
Capacidad de Secado		6kg
Velocidad de centrifugado		1400 rpm
Nivel de eficiencia energética	1	A
Consumo de energía por ciclo (para lavar y secar una carga de lavado de capacidad completa a 60°C)		5,44kwh / Ciclo
Consumo de agua por ciclo (total)		136 L / Ciclo
Consumo anual de energía (usando la secadora)	2	1088kWh / año
Consumo anual de agua (usando la secadora)	2	27200L / año
Consumo anual de energía (nunca usar la secadora)	3	176kWh / año
Consumo anual de agua (nunca usar la secadora)	3	12800L / año
Clase de rendimiento de lavado	4	A
Ciclo de lavado estándar	5	Intensivo
Consumo de energía del Intensivo 60°C a carga completa (Lavado)		0,88kwh / Ciclo
Consumo de agua del Intensivo 60°C a carga completa (Lavado)		64L / Ciclo
Contenido de humedad restante del Intensivo 60°C a carga completa (Lavado)		53%
Duración del programa Intensivo 60°C a carga completa (Lavado)		310min
Consumo de energía del Secado a carga completa (Secado)		4,56kwh / Ciclo
Consumo de agua del Secado a carga completa (Secado)		72 L / Ciclo
Contenido de humedad restante del Secado a carga completa (Secado)		0%
Duración del programa de Secado a carga completa (Secado)		420min
Consumo de energía del modo apagado		0,5W
Consumo de energía de modo de Espera		1,0W
Nivel de ruido de lavado		57dB(A)
Nivel de ruido al girar		79d B (A)
Nivel de ruido de secado		62dB (A)

Programa de prueba energética: Intensivo; Velocidad: a máxima velocidad, Temperatura: 60°C; Otro como predeterminado.

Solo Secado: nivel de secado: ☼ Extra secado, Otro como predeterminado.

MANTENIMIENTO

Nombre o marca comercial del proveedor^(a)(^d):

Dirección del proveedor^(a)(^d):

Identificador del modelo^(a): MFGLO5D80B/D-ES

Parámetros generales del producto:

Parámetro	Valor		Parámetro	Valor	
Capacidad nominal (kg)	Capacidad nominal (^c)	6,0	Dimensiones en cm(^a)(^b)	Altura	85
	Capacidad de lavado nominal (^b)	8,0		Ancho	60
				Profundidad	48
Índice de eficiencia energética	EEI _w (^b)	60,0	Nivel de eficiencia energética	EEI _w (b)	B (^e)
	EEI _{wD} (^c)	82,0		EEI _{wD} (^c)	E (^e)
Índice de eficiencia de lavado	I _w (^b)	1,031	Eficacia de enjuague (g/kg de tejido seco)	I _R (^b)	5,0
	J _w (^c)	1,031		J _R (^c)	5,0
Consumo de energía en kWh por kg o por ciclo, para el ciclo de lavado de la lavadora-secadora doméstica con el programa eco 40-60 en una combinación de cargas completas y parciales. El consumo de energía real dependerá de cómo se utilice el aparato.	0,545		Consumo de energía en kWh por kg o por ciclo, para el ciclo de lavado y secado de la lavadora-secadora doméstica en una combinación de cargas completas y medias. El consumo de energía real dependerá de cómo se utilice el aparato.	3,768	
Consumo de agua en litros por ciclo, para el programa eco 40-60 en una combinación de cargas completas y parciales. El consumo real de agua dependerá de cómo se utilice el aparato y de la dureza del agua.	48		Consumo de agua en litros por ciclo, para el ciclo de lavado y secado de la lavadora-secadora doméstica en una combinación de cargas completas y medias. El consumo real de agua dependerá de cómo se utilice el aparato y de la dureza del agua.	90	
Temperatura máxima en el interior del tejido tratado (° C) para el ciclo de lavado de la lavadora-secadora doméstica, utilizando el programa eco 40-60	Capacidad de lavado nominal	38	Temperatura máxima en el interior del tejido tratado (° C) para el ciclo de lavado de la lavadora-secadora doméstica, utilizando el ciclo de lavado y secado	Capacidad nominal	39
	Mitad	38		Mitad	27
	Cuarto	21			
Velocidad de centrifugado (rpm) (^b)	Capacidad de lavado nominal	1400	Contenido ponderado de humedad restante (%) (^b)	53,9	
	Mitad	1400			
	Cuarto	1400			

MANTENIMIENTO

Duración del programa Eco 40-60 (h: min)	Capacidad de lavado nominal	3:38	Nivel de eficiencia de centrifugado y secado ^(b)	B ^(c)	
	Mitad	2:48			
	Cuarto	2:48			
Emisiones de ruido acústico en el aire durante la fase de centrifugado del ciclo de lavado eco 40-60 a la capacidad de lavado nominal (dB(A) re 1 pW)	76	duración del ciclo de lavado y secado (h:min)	Capacidad nominal	9:30	
			Mitad	6:40	
Tipo	Soporte independiente	Clase de emisión de ruido acústico aéreo para la fase de centrifugado del programa eco 40-60 a la capacidad de lavado nominal	B ^(c)		
Modo apagado (W) (si corresponde)	0,50	Modo en espera (W) (si corresponde)	1,00		
Inicio diferido (W) (si corresponde)	4,00	Espera en red (W) (si corresponde)	N/A		
Duración mínima de la garantía ofrecida por el proveedor ^(a)^(d):					
Este producto ha sido diseñado para liberar iones de plata durante el ciclo de lavado.		NO			

Información adicional ^(a)^(d):

Enlace web al sitio web del proveedor, donde se encuentra la información del punto 9 del Anexo II del Reglamento (UE) 2019/2023.

(a) este ítem no se considerará pertinente a los efectos del Artículo 2 (6) del Reglamento (UE) 2017/1369.

(b) para el programa eco 40-60.

(c) para el ciclo de lavado y secado.

(d) los cambios en este elemento no se considerarán pertinentes a los efectos del párrafo 4 del Artículo 4 del Reglamento (UE) 2017/1369.

MANTENIMIENTO

- 1) El consumo de energía real dependerá de cómo se utilice el aparato.
- 2) El consumo real de agua dependerá de cómo se utilice el aparato y de la dureza del agua.
- 3) Entrega de los repuestos dentro de los 15 días hábiles posteriores a la recepción del pedido.

Ficha de Datos del Producto relativa a (EU) 2019/2014, (EU) 2019/2023, (EU)2021/340, (EU) 2021/341.

La hoja de datos del producto de su electrodoméstico se puede encontrar en línea.

Vaya a <https://eprel.ec.europa.eu> y entre el identificador del modelo para descargar la hoja de datos de su aparato .

El identificador de modelo se puede encontrar en la sección de especificaciones técnicas para su aparato.

Observaciones:

- 1 La clase de eficiencia energética es de A (mayor eficiencia) a D (menor eficiencia)
- 2 Consumo de energía al año, basado en 220 ciclos de lavado estándar para programa estándar a 60°C y 40°C a carga completa y parcial, y el consumo de los modos de bajo consumo. El consumo de energía real dependerá de cómo se utilice el aparato.
- 3 Consumo de agua al año basado en 220 ciclos de lavado estándar para programa estándar a 60°C y 40°C a carga completa y parcial. El consumo real de agua dependerá de cómo se utilice el aparato.
- 4 Clase de rendimiento de lavado de G (menos eficiente) a A (más eficiente).
- 5 El programa estándar de 60°C y el programa estándar de 40°C son los programas de lavado estándar. Estos programas son adecuados para limpiar ropa de algodón con suciedad normal y son los programas más eficientes en términos de consumo combinado de energía y agua para lavar ese tipo de ropa de algodón. La temperatura real del agua puede diferir de la temperatura del ciclo declarada.
Elija el tipo de detergente adecuado para las distintas temperaturas de lavado para obtener el mejor rendimiento de lavado con menos consumo de agua y energía.



make yourself at home

V1.0
16138100A33523