



EN



REFRIGERATOR
Bottom Freezer

USER MANUAL

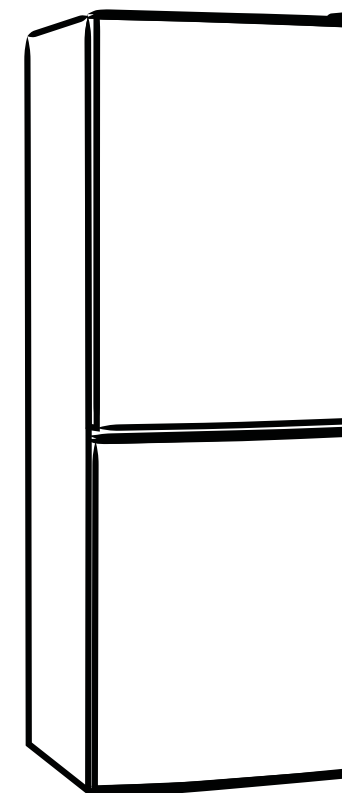

Warning:
Before using this product,
please read this manual carefully
and keep it for future reference.
The design and specifications
are subject to change without
prior notice for product
improvement. Consult with your
dealer or manufacturer for
details.

version:003-8-2021

MODEL: MDRB470
MDRB521
SERIES

www.midea.com

Dear user

THANK YOU and **CONGRATULATIONS** on your purchase of this high-quality Midea product. Your Midea refrigerator is designed for reliable, trouble-free performance.

For future reference, please record your product model and serial number on the back of the product or above the compressor compartment on the right.

Model Number _____

Serial Number _____

1.SAFETY INFORMATION	3
2.PROPER USE OF REFRIGERATOR	11
2.1 Placement	11
2.2 Energy Saving Tips.....	12
2.3 Changing The Light	12
2.4 Start To Use	12
2.5 Names Of Components	13
2.6 Functions	14
2.7 Door Right-Left Change.....	17
2.8 Leveling Feet.....	19
3.MAINTENANCE OF REFRIGERATOR	20
3.1 Overall Cleaning	20
3.2 Defrosting	21
3.3 Out Of Operation.....	21
3.4 Cleaning Of Glass Shelf	21
4.TROUBLE SHOOTING	22
5.APPENDIX	23

1. SAFETY INFORMATION

YOUR SAFETY AND THE SAFETY OF OTHERS ARE VERY IMPORTANT

To prevent injury to the user or other people and property damage, the instructions shown here must be followed. Incorrect operation due to ignoring of instructions may cause harm or damage, including death.

The level of risk is shown by the following indications.



Prohibition symbol

This is a prohibition symbol.

Any non-compliance with instructions marked with this symbol may result in damage to the product or endanger the personal safety of the user.



Warning symbol

This is a warning symbol.

It is required to operate in strict observance of instructions marked with this symbol; or otherwise damage to the product or personal injury may be caused.



Cautioning symbol

This is a cautioning symbol.

Instructions marked with this symbol require special caution. Insufficient caution may result in slight or moderate injury, or damage to the product.

IMPORTANT SAFETY INSTRUCTIONS



Risk Of Fire / Flammable Materials



WARNING

- This appliance is intended to be used in household and similar applications such as staff kitchen areas in shops, offices and other working environments; farm houses and by clients in hotels, motels and other residential type environments; bed and breakfast type environments; catering and similar non-retail applications.
- This appliance is not intended for use by persons (including children) with reduced physical, sensory or mental capabilities, or lack of experience and knowledge, unless they have been given supervision or instruction concerning use of the appliance by a person responsible for their safety.

- Children should be supervised to ensure that they do not play with the appliance.
- If the supply cord is damaged, it must be replaced by the manufacturer, its service agent or similarly qualified persons in order to avoid a hazard.
- Do not store explosive substances such as aerosol cans with a flammable propellant in this appliance.
- The appliance has to be unplugged after use and before carrying out user maintenance on the appliance.
- **WARNING:** Keep ventilation openings, in the appliance enclosure or in the built-in structure, clear of obstruction.
- **WARNING:** Do not use mechanical devices or other means to accelerate the defrosting process, other than those recommended by the manufacturer.
- **WARNING:** Do not damage the refrigerant circuit.
- **WARNING:** Do not use electrical appliances inside the food storage compartments of the appliance, unless they are of the type recommended by the manufacturer.
- **WARNING:** Please abandon the refrigerator according to local regulators for its use of flammable blowing gas and refrigerant.
- **WARNING:** When positioning the appliance, ensure the supply cord is not trapped or damaged.
- **WARNING:** Do not locate multiple portable socket-outlets or portable power supplies at the rear of the appliance.
- Do not use extension cords or ungrounded two prong adapters.
- **WARNING:** Connect to potable water supply only. (suitable for ice cube maker)



DANGER

- The refrigerator must be disconnected from the source of electrical supply before attempting the installation of accessory.
- Refrigerant and cyclopentane foaming material used for the appliance are flammable. Therefore, when the appliance is scrapped, it shall be kept away from any fire source and be recovered by a special recovering company with corresponding qualification other than be disposed by combustion, so as to prevent damage to the environment or any other harm.







WARNING

- Risk of child entrapment. Before you throw away your old refrigerator or freezer:
 - Take off the doors.
 - Leave the shelves in place so that children may not easily climb inside.

WARNING

For EU standard:

- This appliance can be used by children aged from 8 years and above and persons with reduce physical sensory or mental capabilities or lack of experience and knowledge if they have been given supervision or instruction concerning use of the appliance in a safe way and understand the hazards involved. Children shall not play with the appliance. Cleaning and user maintenance shall not be made by children without supervision. Children aged from 3 to 8 years are allowed to load and unload refrigerating appliances.
 - To avoid contamination of food, please respect the following instructions:
 - Opening the door for long periods can cause a significant increase of the temperature in the compartments of the appliance.
 - Clean regularly surfaces that can come in contact with food and accessible drainage systems.
 - Clean water tanks if they have not been used for 48h; flush the water system connected to a water supply if water has not been drawn for 5 days. (Note 1)
 - Store raw meat and fish in suitable containers in the refrigerator, so that it is not in contact with or drip onto other food.
 - Two-star  frozen-food compartments are suitable for storing pre-frozen food, storing or making ice-cream and making ice cubes. (Note 2)
 - One- , two-  and three-star  compartments are not suitable for the freezing of fresh food. (note 3)
 - For appliances without a 4-star  compartment: this refrigerating appliance is not suitable for freezing foodstuffs. (note 4)
 - If the refrigerating appliance is left empty for long periods, switch off, defrost, clean, dry, and leave the door open to prevent mould developing within the appliance.
- Note 1,2,3,4: Please confirm whether it is applicable according to your product compartment type.
- For a freestanding appliance: this refrigerating appliance is not intended to be used as a built-in appliance.
 - ANY replacement or maintenance of the LED lamps is intended to be made by the manufacturer, its service agent or similar qualified person.
 - This product contains a light source of energy efficiency class (G)

SAVE THESE INSTRUCTIONS

THIS APPLIANCE IS FOR HOUSEHOLD USE ONLY

State of California Proposition 65 Warnings:

 **WARNING:** Cancer and Reproductive Harm
-www.P65Warnings.ca.gov.

PROPER DISPOSAL

WARNING

Suffocation Hazard

Before you throw away your old freezer or refrigerator:

- Remove the door or lid so that children cannot hide or get trapped inside your old appliance.
- Leave any shelves in place so that children may not easily climb inside.
- Failure to follow these instructions can result in death or brain damage.
- To avoid a hazard due to instability of the appliance, it must be fixed in accordance with the instructions.
- Connect to potable water supply only. (Suitable for ice making machine)
- TO Prevent A Child From Being Entrapped, Keep Out Of Reach Of Children And Not In The Vicinity Of Freezer (Or Refrigerator). (Suitable for products with locks)

IMPORTANT:

Flammable gas and refrigerant used. It is the consumer's responsibility to comply with Federal and Local regulations when disposing of this product. Refrigerants must be evacuated by a licensed, EPA certified refrigerant technician in accordance with established procedures.

ELECTRICITY RELATED WARNINGS

- Do not pull the power cord when pulling the power plug of the refrigerator. Please firmly grasp the plug and pull out from the socket.
- To ensure safe use, do not damage the power cord or use the power cord when it is damaged or worn.
- Please use a dedicated power socket; the power socket shall not be shared with other electrical appliances.

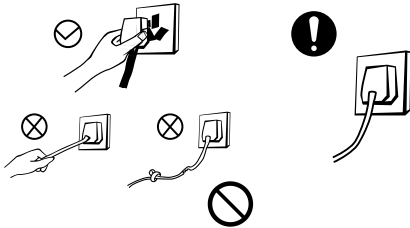

- The power cord should be firmly contacted with the socket, otherwise fire may be caused.
- Please ensure that the grounding electrode of the power socket is equipped with a reliable grounding line .
- Please turn off the valve of leaking gas and then open doors and windows in case of leakage of gas and other flammable substances. Do not unplug the refrigerator and other electrical appliances considering that spark may cause a fire.

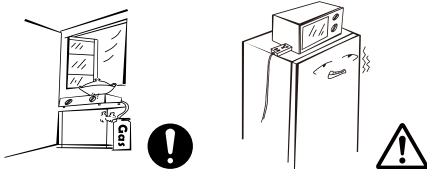

- Do not use electrical appliances on top of the appliance, unless they are of the type recommended by the manufacturer.

WARNINGS RELATED TO PLACING ITEMS

- Do not place flammable, explosive, volatile and highly corrosive items in the refrigerator to prevent damages to the product or fire accidents.
- Do not place flammable items near the refrigerator to avoid fires.

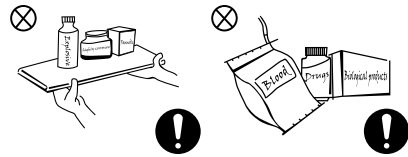

- This product is a household refrigerator and is only suitable for the storage of foods. According to national standards, a household refrigerator shall not be used for other purposes, such as storage of blood, drugs or biological products.
- Do not store beer, beverages or other fluids contained in bottles or enclosed containers in the freezing chamber of the refrigerator, otherwise the bottles or enclosed containers may crack due to freezing and cause damages.

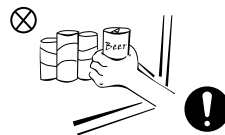

WARNINGS FOR USE

- Do not arbitrarily disassemble or reconstruct the refrigerator, nor damage the refrigerant circuit; maintenance of the appliance must be conducted by a specialist.
- A damaged power cord must be replaced by the manufacturer, its maintenance department or related professionals in order to avoid danger.
- Do not allow children to enter or climb inside the refrigerator to prevent that children are sealed in the refrigerator or injured by the falling refrigerator.
- Do not spray or wash the refrigerator; do not place the refrigerator in moist places easy to be splashed with water so as not to affect the electrical insulation properties of the refrigerator.

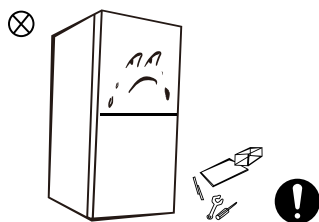

- The gaps between refrigerator doors and between doors and refrigerator body are small, do not place your hands in these areas to prevent squeezing your fingers. Please be gentle when opening the refrigerator door to avoid articles falling out.
- Do not pick up food or containers with wet hands in the freezing chamber when the refrigerator is running, especially metal containers in order to avoid frostbite.

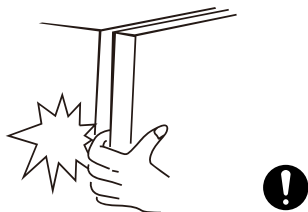

- Do not place heavy objects on top of the refrigerator considering that objects may fall when opening the door, and accidental injuries might be caused.
- Please pull out the plug in case of power failure or cleaning. Do not connect the refrigerator to power supply within five minutes to prevent damages to the compressor due to successive starts.

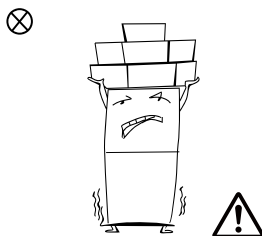

ENERGY WARNINGS

- 1.** Refrigerating appliances might not operate consistently (possibility of defrosting of contents or temperature becoming too warm in the frozen food compartment) when set for an extended period of time below the cold end of the temperature range for which the refrigerating appliance is designed.
- 2.** Effervescent drinks should not be stored in food freezer compartments or cabinets or in low-temperature compartments or cabinets because some products such as water ice should not be consumed too cold;
- 3.** Do not exceed the storage time(s) recommended by the food manufacturers for any kind of food and particularly for commercially quick-frozen food in food-freezer and frozen-food storage compartments or cabinets
- 4.** Prevent an undue rise in temperature of frozen food while defrosting the refrigerating appliance, such as wrapping the frozen food in several layers of newspaper.
- 5.** A rise in temperature of frozen food during manual defrosting, maintenance or cleaning can shorten the storage life

DISPOSAL



Refrigerant and cyclopentane foaming material used for the refrigerator are flammable. Therefore, when the refrigerator is scrapped, it shall be kept away from any fire source and be recovered by a special recovering company with corresponding qualification other than be disposed by combustion, so as to prevent damage to the environment or any other harm.



When the refrigerator is scrapped, disassemble the doors, and remove gasket of door and shelves; put the doors and shelves in a proper place, so as to prevent trapping of any child.

Correct Disposal of this product:



This marking indicates that this product should not be disposed with other household waste. To prevent possible harm to the environment or human health from uncontrolled waste disposal, recycle it responsibly to promote the sustainable reuse of material resources. To return your used device, please use the return and collection systems or contact the retailer where the product was purchased. They take this product in for environmental safe recycling.

2. PROPER USE OF REFRIGERATOR

2.1 PLACEMENT

- Before use, remove all packing materials, including bottom pads, foam pads and tapes inside of the refrigerator; tear off the protective film on the doors and the refrigerator body.

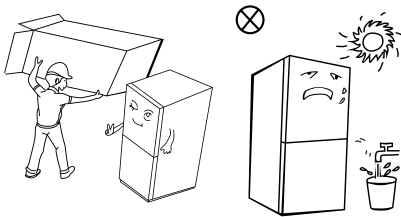

- Keep away from heat and avoid direct sunlight. Do not place the freezer in moist or wet places to prevent rust or reduction of the insulating effect.
- Do not spray or wash the refrigerator; do not put the refrigerator in moist places easy to be splashed with water so as not to affect the electrical insulation properties of the refrigerator.

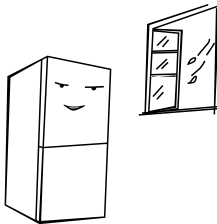

- The space on top of the refrigerator shall be greater than 10cm, and the refrigerator should be placed against a wall with a distance of more than 10cm to facilitate heat dissipation.

Spare enough space for convenient opening of the doors and drawers or statement by the distributor.

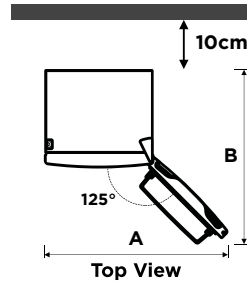
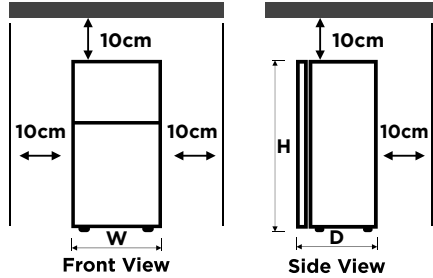

	MDRB470	MDRB521
Width "w"	595	595
Depth "D"	660	660/678/700
Height "H"	1850	2010
A	1020	1020
B	1250	1250/1268/1280

(unit: mm)

The measurements in the above table may differ, depending on the measuring method.

NOTE:

This refrigerator needs to be installed independently and cannot be used as a built-in. Otherwise, it will cause problems such as failure to install into the cabinet, the performance and life of the product are reduced. And the manufacturer does not provide basic product warranty.

2.2 ENERGY SAVING TIPS

- The appliance should be located in the coolest area of the room, away from heat producing appliances or heating ducts, and out of the direct sunlight.
- Let hot foods cool to room temperature before placing in the appliance. Overloading the appliance forces the compressor to run longer. Foods that freeze too slowly may lose quality, or spoil.
- Be sure to wrap foods properly, and wipe containers dry before placing them in the appliance. This cuts down on frost build-up inside the appliance.
- Appliance storage bin should not be lined with aluminum foil, wax paper, or paper toweling. Liners interfere with cold air circulation, making the appliance less efficient.
- Organize and label food to reduce door openings and extended searches. Remove as many items as needed at one time, and close the door as soon as possible.

2.3 CHANGING THE LIGHT

- Any replacement or maintenance of the LED lamps is intended to be made by the manufacturer, its service agent or similar qualified person.

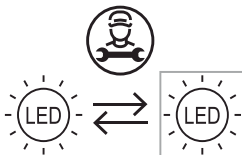

- Light source in this product is replaceable only by qualified engineers.

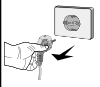
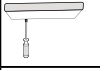
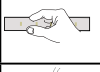
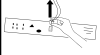
	1. Please take out the plug before removal.
	2. Remove the lampshade with a screwdriver.
	3. Take down the lamp panel.
	4. Remove the connection terminal.

2.4 START TO USE

- Before initial start, keep the refrigerator still for two hours before connecting it to power supply.
- Before placing any fresh or frozen foods, the refrigerator should have run for 2 - 3 hours, or for above 4 hours in summer when the ambient temperature is high.

NOTE

This product is not recommended for use with sockets or main switch with the A/GFCI function, otherwise it may cause false tripping.

- 1. it's not pose a safety risk when tripped.**
- 2. If tripping persists, it is recommended to replace the sockets or main switch without A/GFCI function.**

2.5 NAMES OF COMPONENTS

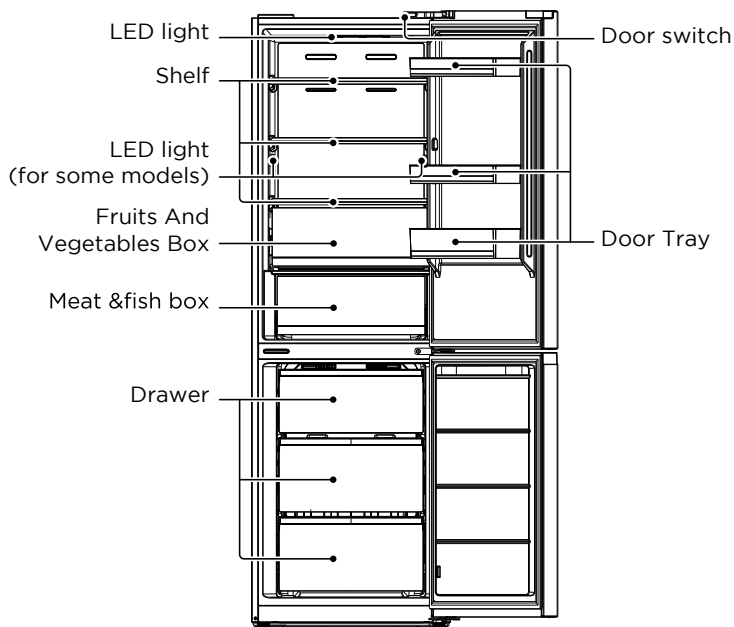

The picture above is only for reference. The actual configuration will depend on the physical product or statement by the distributor

Refrigerating chamber

- The Refrigerating Chamber is suitable for storage of a variety of fruits, vegetables, beverages and other food consumed in the short term, suggested storage time 3 days to 5 days.
- Cooking foods shall not be put in the refrigerating chamber until cooled to room temperature.
- Foods are recommended to be sealed up before putting into the refrigerator.
- The glass shelves can be adjusted up or down for a reasonable amount of storage space and easy use.

Freezing chamber

- The low temperature freezing chamber may keep food fresh for a long time and it is mainly used to store frozen foods and making ice.
- The freezing chamber is suitable for storage of meat, fish, rice balls and other foods not to be consumed in short term.
- Chunks of meat are preferably to be divided into small pieces for quick freezing and easy access. Please be noted food shall be consumed within the shelf time.

Drawers, food boxes, shelves, etc. placed according to the position in the picture above are the most energy efficient.

2.6 FUNCTIONS

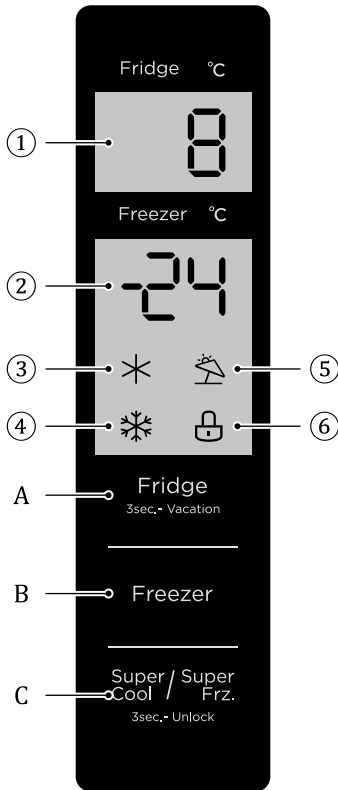

- ① Refrigerating chamber temperature display area
- ② Freezing chamber temperature display area
- ③ Quick cool icon
- ④ Quick freeze icon
- ⑤ Vacation icon
- ⑥ Lock icon

A. Temperature setting button of refrigerating chamber

B. Temperature setting button of freezing chamber

C. Super cool/super freezing button

- **Display**

When power on the refrigerator for the 1st time, the whole display panel will shine for 3 seconds. Then the display panel enters the normal display. The first time for using the refrigerator, the default set temperatures of refrigerating chamber, freezing chamber is 5°C / -18°C respectively.

When the error occurs, the display panel shows the error code (see next page); during normal running, the display panel shows the set temperature of refrigerating chamber, freezing chamber.

Under normal running, if there is no operation or opening door action within 30s, the display panel will be locked, the light of display panel will go out after the locked state  continued for 30s

- **Lock / unlock**

In the non-locking state, press and hold the button  for 3 seconds to enter the locked state and the lock buzzer will sound.

In the locked state, press and hold the button  for 3 seconds to enter the unlocked state and the unlocking buzzer will sound.

After 30 seconds of no button operation, it will automatically enter the locked state, and the external display board with a music buzzer will sound the lock buzzer at the same time.

The alarm sound release operation can be carried out in the locked state, and all other key operations must be carried out in the unlocked state.

If the operation is in the locked state, an error buzzer will be displayed.

- **Temperature setting of refrigerating chamber**

Click the button ^{Fridge}_{3sec.-Vacation} to change the set temperature of refrigerating chamber, each click of temperature adjusting button of the refrigerating chamber, the set temperature will be reduced 1°C.

The temperature setting range of refrigerating chamber is 2°C ~ 8°C. When the set temperature is 2°C.

Click the button again, the set temperature of refrigerating chamber will switch to 8°C.

- **Temperature setting of freezing chamber**

Click the button ^{Freezer} to change the set temperature of freezing chamber, each click of temperature adjusting button of the freezing chamber, the set temperature will be reduced 1°C.

The temperature setting range for freezing chamber is -24 ~ -16°C.

When the temperature is -24°C, click the button again, the set temperature of freezing chamber will switch to -16°C

- **Vacation mode**

Long press the refrigeration temperature adjustment button (3s) to set/cancel the holiday mode.

When setting the holiday mode, the refrigeration is turned off, the refrigeration temperature display area is extinguished, and the freezing is automatically set to -18°C;

Adjusting the refrigeration/freezing/super cool and super freezer buttons will exit the holiday mode.

When exiting the holiday mode, the refrigeration set temperature will automatically return to the set temperature before the holiday mode; the freezing set temperature will automatically return to the set temperature before the holiday mode; enter the normal operation mode.

- **Super freeze mode**

Super cool and super freezer mode, press the ^{Super / Super}_{Cool / Friz} button, the setting sequence is: super cool -> super freezer -> cancel.

When setting/cancelling the super cool mode, the corresponding super cool icon is on/off.

When setting the super cool mode, the refrigeration is automatically set to 2°C.

When exiting the super-cool mode, the set temperature of the refrigerating room will automatically return to the set temperature before the quick-cooling mode.

When the super-freezer mode is set, the corresponding super-freezer icon is lit.

When the super-freezer mode is set, the freezing is automatically set to -24°C;

When exiting the super-freezer mode, the set temperature of the freezer compartment will automatically return to the set temperature before the super-freezer mode;

Super cool mode automatically disabled for 6H.

Super freezer mode automatically disabled for 24H.

Recommended setting:
Refrigerated chamber 4°C, freezing chamber -18°C.

NOTE

The quick-freezing function is designed to maintain the nutritional value of the food in the freezer. It can freeze the food in the shortest time. If a large amount of food is frozen at one time, it is recommended that the user turn on the quick-freezing function and put the food in. At this time, the freezing speed of the freezer compartment is increased, which can quickly freeze the food, effectively lock the nutrition of the food, and facilitate storage.

• **Opening warning and alarm control**

If the refrigerator door is open for 120 seconds without closing, the buzzer will alarm until the refrigerator door is closed; any key will cancel the buzzer alarm.





Fault indication

The following warnings appearing on the display indicate corresponding faults of the refrigerator. Though the refrigerator may still have cold storage function with the following faults, the user shall contact a maintenance specialist for maintenance, so as to ensure optimized operation of the appliance.

Fault Code	Fault Description
E1	Temperature sensor failure of refrigerating chamber
E2	Temperature sensor failure of freezing chamber
E3	Temperature sensor failure of meat & fish zone
E5	Freezing defrost sensor detection circuit error
E6	Communication error
E7	Ambient temperature sensor error

2.7 DOOR RIGHT-LEFT CHANGE

List of tools to be provided by the user

	Cross screwdriver
	Putty knife thin-blade screwdriver
	5 / 16" socket and ratchet
	Masking tape

Parts to be used for door reverse

SN	Part	Quantity	Notes
1	Upper hinge	1	Pre-installed on refrigerator, removed and retained it when changing the door
2	Upper hinge cover	1	
3	Decorative cover	1	
4	Door self-locking	2	
5	Middle hinge	1	Pre-installed on the refrigerator and to be used when changing the door
6	Decorative cover	1	
7	Lower hinge	1	
8	Levelling feet	1	
9	Left upper hinge	1	In the attached plastic bag, take them out for use when door is reversed
10	Left upper hinge cover	1	
11	Left door self-locking	2	
12	Right plastic cover	1	

- Please power off this appliance before conduct this operation. Remove all food from door shelves.
- Remove the upper left hinge cover decorative cover, upper right hinge cover and upper right hinge, and disconnect the right signal line (signal line terminal 1, 2) at the top of the box body

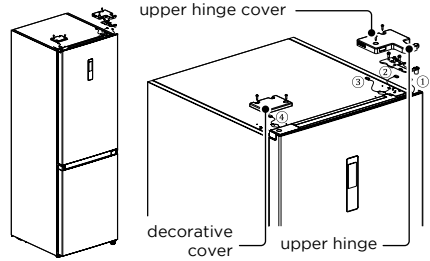

- Remove the refrigerated door body (be careful not to lose small parts such as the shaft sleeve and stop on the door);

Remove the middle hinge and remove the decorative cover of hinge hole on the other side.

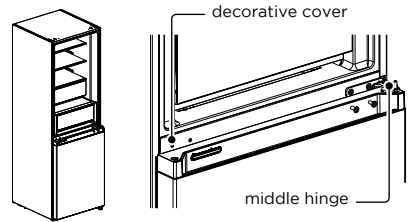

- Remove the freezing door body (be careful not to lose small parts such as the shaft sleeve and stop on the door).

Remove the hinge and adjust the angle. Remove and install the lower hinge shaft to the other side of the hinge, and install the modified lower hinge to the other side of the box.

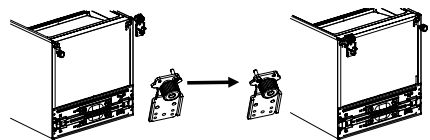

Change the refrigerator door:

Remove the cover plate of the upper end cover of the refrigeration door and the left decorative cover. Install the upper shaft sleeve and the signal line of the door body to the other side and cover the upper end cover plate. Take out the right decorative cover from the accessory bag and install it to the other side of the upper end cover.

Remove the door self-locking, door stop and shaft sleeve of the refrigeration door, take out the left door self-locking from the accessory bag, install it on the left side of the lower end cover of the refrigeration door, change the door stop and shaft sleeve to the left side of the lower end cover of the refrigeration door

- Change the freezing door

Remove the shaft sleeve and cap of the upper end cover of the freezing door and install them at the left and right swap positions.

Remove the door self-locking, door stop and shaft sleeve of the freezing door, take out the left door self-locking from the accessory bag, install it on the left side of the lower end cover of the freezing door, change the door stop and shaft sleeve to the left side of the lower end cover of the freezing door.

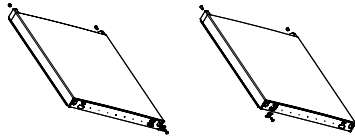

- Install the replaced freezing door on the lower hinge, then install the middle hinge and cover the hinge hole decorative cover.

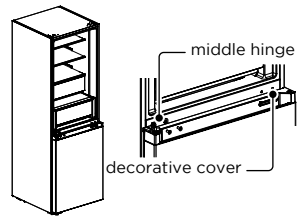

- Remove the upper left hinge cover and upper left hinge from the accessory bag.

Place the refrigerated door body on the middle hinge and install the upper left hinge. Connect the refrigerator top signal line 4 to the door body signal line 1, and connect the signal line 2 to the signal line 3. Finally, replace the hinge decorative cover to the right side of the box body (note: when replacing the hinge decorative cover to the right side of the box body, the two inserts on the hinge decorative cover

(as shown in the figure) shall be cut off)

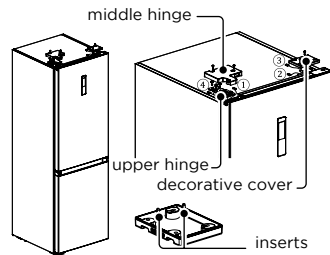

The picture above is only for reference. The actual configuration will depend on the physical product or statement by the distributor

2.8 LEVELING FEET

- Precautions before operation:

Before operation of accessories, it shall be ensured that the refrigerator is disconnected from power.

Before adjusting the leveling feet, precautions shall be taken to prevent any personal injury.

- Schematic diagram of the leveling feet.

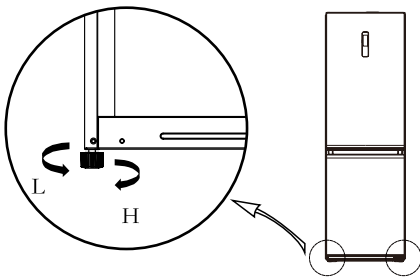

- Adjusting procedures:
 - a. Turn the feet clockwise to raise the refrigerator;
 - b. Turn the feet counterclockwise to lower the refrigerator;
 - c. Adjust the right and left feet based on the procedures above to a horizontal level.

IMPORTANT:

The picture above is only for reference. The actual configuration will depend on the physical product or statement by the distributor

3. MAINTENANCE OF REFRIGERATOR

3.1 OVERALL CLEANING

- Dusts behind the refrigerator and on the ground shall be timely cleaned to improve the cooling effect and energy saving.
- Check the door gasket regularly to make sure there are no debris. Clean the door gasket with a soft cloth dampened with soapy water or diluted detergent.
- The interior of the refrigerator should be cleaned regularly to avoid odor.
- Please turn off the power before cleaning interior, remove all foods, drinks ,shelves, drawers, etc.
- Use a soft cloth or sponge to clean the inside of the refrigerator, with two tablespoons of baking soda and a quart of warm water. Then rinse with water and wipe clean. After cleaning, open the door and let it dry naturally before turning on the power.
- For areas that are difficult to clean in the refrigerator (such as narrow sandwiches, gaps or corners), it is recommended to wipe them regularly with a soft rag, soft brush, etc. and when necessary, combined with some auxiliary tools (such as thin sticks) to ensure no contaminants or bacterials accumulation in these areas.
- Do not use soap, detergent, scrub powder, spray cleaner, etc., as these may cause odors in the interior of the refrigerator or contaminated food.

- Clean the bottle frame, shelves and drawers with a soft cloth dampened with soapy water or diluted detergent. Dry with a soft cloth or dry naturally.
- Wipe the outer surface of the refrigerator with a soft cloth dampened with soapy water, detergent, etc., and then wipe dry.
- Do not use hard brushes, clean steel balls, wire brushes, abrasives (such as toothpastes), organic solvents (such as alcohol, acetone, banana oil, etc.), boiling water, acid or alkaline items, which may damage the fridge surface and interior. Boiling water and organic solvents such as benzene may deform or damage plastic parts.
- Do not rinse directly with water or other liquids during cleaning to avoid short circuits or affect electrical insulation after immersion.



Please unplug the refrigerator for defrost and cleaning.

3.2 DEFROSTING

- The refrigerator is made based on the air-cooling principle and thus has automatic defrosting function. Frost formed due to change of season or temperature may also be manually removed by disconnection of the appliance from power supply or by wiping with a dry towel.

3.3 OUT OF OPERATION

- Power failure: In case of power failure, even if it is in summer, foods inside the appliance can be kept for several hours; during the power failure, the times of door opening shall be reduced, and no more fresh food shall be put into the appliance.
- Long-time nonuse: The appliance shall be unplugged and then cleaned; then the doors are left open to prevent odor.
- Moving: Before the refrigerator is moved, take all objects inside out, fix the glass partitions, vegetable holder, freezing chamber drawers and etc. with tape, and tighten the leveling feet; close the doors and fix them with tape. During moving, the appliance shall not be laid upside down or horizontally, or be vibrated; the inclination during movement shall be no more than 45°.

IMPORTANT:

The appliance shall run continuously once it is started. Generally, the operation of the appliance shall not be interrupted; otherwise the service life may be impaired

3.4 CLEANING OF GLASS SHELF

- Remove the drawer on the glass shelf;
- Lift up the front of glass shelf (about 60°), and then pull out;
- Remove the glass shelf and clean as needed;
- The reverse operation is for installation of glass shelf.

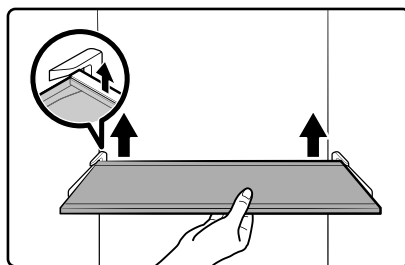

The picture above is only for reference. The actual configuration will depend on the physical product or statement by the distributor

4. TROUBLE SHOOTING

The following simple issues can be handled by the user. Please call the after-sale service department if the issues are not solved.

Safety Information	Failed operation	Check whether the appliance is connected to power or whether the plug is in well contact
		Check whether the voltage is too low Check whether there is a power failure or partial circuits have tripped
Proper use of Refrigerator	Odor	Odorous foods shall be tightly wrapped Check whether there is any rotten food Clean the inside of the refrigerator
		Long operation of the refrigerator is normal in summer when the ambient temperature is high It is not suggestible having too much food in the appliance at the same time Food shall get cool before being put into the appliance The doors are opened too frequently
Maintenance of Refrigerator	Long-time operation of the compressor	Check whether the refrigerator is connected to power supply and whether the illuminating light is damaged Have the light replaced by a specialist
		Light fails to get lit
Trouble shooting	Door can not be properly closed	The door is stuck by food packages Too much food is placed The refrigerator is tilted.
		Loud noises
Appendix	Door seal fails to be tight	Check whether the floor is level and whether the refrigerator is placed stably Check whether accessories are placed at proper locations
		Water pan overflows
	Hot housing	Remove foreign matters on the door seal Heat the door seal and then cool it for restoration (or blow it with an electrical drier or use a hot towel for heating)
Surface condensation		
	Abnormal noise	There is too much food in the chamber or food stored contains too much water,resulting in heavy defrosting The doors are not closed properly, resulting in frosting due to entry of air and increased water due to defrosting
		Heat dissipation of the built-in condenser via the housing, which is normal When housing becomes hot due to high ambient temperature, storage of too much food or shutdown of the compressor is shut down, provide sound ventilation to facilitate heat dissipation
		Condensation on the exterior surface and door seals of the refrigerator is normal when the ambient humidity is too high. Just wipe the condensate with a clean towel.
		Buzz: The compressor may produce buzzes during operation, and the buzzes are loud particularly upon start or stop. This is normal. Creak: Refrigerant flowing inside of the appliance may produce creak, which is normal.

5. APPENDIX

Installation Instructions

For refrigerating appliances with climate class

Depending on the climate class, this refrigerating appliance is intended to be used at ambient temperature ranges as specified following table. The climate class can be found on the rating plate. The product may not operate properly at temperatures outside of the specified range.

You can find the climate class on the label inside your refrigerator.

Effective temperature range

The refrigerator is designed to operate normally in the temperature range specified by its class rating.

Class	Symbol	Ambient temperature range °C	
		IEC 62552 (ISO 15502)	ISO 8561
Extended temperate	SN	+ 10 to + 32	+ 10 to + 32
Temperate	N	+ 16 to + 32	+ 16 to + 32
Subtropical	ST	+ 16 to + 38	+ 18 to + 38
Tropical	T	+ 16 to + 43	+ 18 to + 43

NOTE

The cooling performance and power consumption of the refrigerator may be affected by the ambient temperature, the door-opening frequency, and the location of the refrigerator. We recommend adjusting the temperature settings as appropriate.

How to store for best preservation (applicable models only)

Cover foods to retain moisture and prevent them from picking up odors from other foods. A large pot of food like soup or stew should be divided into small portions and put in shallow containers before being refrigerated. A large cut of meat or whole poultry should be divided into smaller pieces or placed in shallow containers before being refrigerated.

Placement of Foods

Shelves	Shelves are adjustable to accommodate a variety of packages.
Specialized compartment (applicable models only)	Sealed crisper drawers provide an optimal storage environment for fruit and vegetables. Vegetables require higher humidity while fruit requires lower humidity. Crispers are equipped with control devices to control the humidity level. (*Depending on model and options) An adjustable temperature meat drawer maximizes the storage time of meats and cheeses.
Stored on the door	Don't store perishable foods in the door. Eggs should be stored in the carton on a shelf. The temperature of the storage bins in the door fluctuate more than the temperature in the cabinet. Keep the door closed as much as possible.
Freezer Compartment	You can store frozen food, make ice cubes and freeze fresh food in the freezer compartment.

NOTE

Freezer fresh, undamaged food only. Keep food which is to be frozen away from food which is already frozen. To prevent food from losing its flavour or drying out, place in airtight containers.

Refrigerator & Freezer Storage Chart

The freshness longevity depends on temperature and exposure to moisture. Since product dates aren't a guide for safe use of a product, consult this chart and follow these tips.

Milk products

Product	Refrigerator	Freezer
Milk	1 week	1 month
Butter	2 weeks	12 months
Ice cream	-	2-3 weeks
Natural cheese	1 month	4-6 months
Cream cheese	2 weeks	Not recommended
Yogurt	1 month	-

Meat

Product	Refrigerator	Freezer
Fresh roasts, steaks, chops	3-4 days	2-3 months
Fresh ground meat, stew meat	1-2 days	3-4 months
Bacon	7 days	1 month
Sausage, Raw from pork, beef, turkey	1-2 days	1-2 months

Poultry / Eggs

Product	Refrigerator	Freezer
Fresh poultry	2 days	6-8 months
Poultry salad	1 day	-
Eggs, Fresh in shell	2-4 weeks	Not recommended

Fish / Seafood

Product	Refrigerator	Freezer
Fresh fish	1-2 days	3-6 months
Cooked fish	3-4 days	1 month
Fish salad	1 day	Not recommended
Dried or pickled fish	3-4 weeks	-

Fruits

Product	Refrigerator	Freezer
Apples	1 month	-
Peaches	2-3 weeks	-
Pineapple	1 week	-
Other fresh fruit	3-5 days	9-12 months

Vegetables

Product	Refrigerator	Freezer
Asparagus	2-3 days	-
Broccoli, Brussels sprouts, green peas, mushrooms	3-5 days	-
Cabbage, cauliflower, celery, cucumbers, lettuce	1 week	-
Carrots, beets, radishes	2 weeks	-

SPECIAL FOR NEW EUROPEAN STANDARD

The ordered parts in the following table can be acquired from Service provider channel

Ordered part	Provided by	Minimum time required for Provision
Thermostats	Professional maintenance personnel	At least 7 years after the last model is launched on the market
Temperature sensors	Professional maintenance personnel	At least 7 years after the last model is launched on the market
Printed circuit boards	Professional maintenance personnel	At least 7 years after the last model is launched on the market
Light sources	Professional maintenance personnel	At least 7 years after the last model is launched on the market
Door handles	Professional repairers and final users	At least 7 years after the last model is launched on the market
Door hinges	Professional repairers and final users	At least 7 years after the last model is launched on the market
Trays	Professional repairers and final users	At least 7 years after the last model is launched on the market
Baskets	Professional repairers and final users	At least 7 years after the last model is launched on the market
Door gaskets	Professional repairers and final users	At least 10 years after the last model is launched on the market

Dear customer

1. If you want to return or replace the product, please contact the store where you buy.

(Remember to bring the purchase invoice)

2. If your product breaks down which needs to repair, please contact after-sales service provider.

NOTE

The model information in the product database, as well as the model identifier, can be obtained through a weblink scanned by a QR code, if any, on the energy efficiency label of the product.

RED Declaration of Conformity (DoC) Unique

identification of this doc: 2022030402(MDRB470MI Series)

We,

Midea Europe GmbH

Ludwig-Erhard-Straße 14
65760 Eschborn, Deutschland
T +49 (0) 6196 90 20-0
E-Mail: info@midea.com

declare under our sole responsibility that the product

Product category: 7 (Refrigerator-Freezer)

Trade name: Midea

Model name: MDRB470MI Series

to which this declaration relates, with the essential requirements and other relevant requirements of the RE Directive (2014/53 / EU). The product conforms to the following standards and / or others normative documents:

(EU)2019/2019:2019(EU)2021/341:2021

(EU)2019/2016:2019(EU)2021/340:2021

Test Method:

EN 62552-1:2020, EN 62552-2:2020,

EN 62552-3:2020;

EN 60704-1:2010+A11:2012,

EN 60704-2-14:2013+A11:2015+A1:2019

Technical documents in possession of: HEFEI HUALING CO.,LTD. Place and

date of Exhibition (DoC): Eschborn, 04/03/2022

Signed by or for the manufacturer:

(Signature of the authorized person)

Midea 16.03.2022

Midea Europe GmbH
Ludwig-Erhard-Straße 14
65760 Eschborn
Tel.: +49 69 16 90 20 100
Fax: +49 6196 90 20 120

Name (in block letters):
Title:

Klausur
Managing Director

RED Declaration of Conformity (DoC)

Unique identification of this doc: 2022030401(MDRB521MI Series)

We,

Midea Europe GmbH

Ludwig-Erhard-Straße 14
65760 Eschborn, Deutschland
T +49 (0) 6196 90 20-0
E-Mail: info@midea.com

declare under our sole responsibility that the product

Product category: 7 (Refrigerator-Freezer)

Trade name: Midea

Model name: MDRB521MI Series

to which this declaration relates, with the essential requirements and other relevant requirements of the RE Directive (2014/53 / EU). The product conforms to the following standards and / or others normative documents:

**(EU)2019/2019:2019;(EU)2021/341:2021
;(EU)2019/2016:2019;(EU)2021/340:2021**

Test Method:

EN 62552-1:2020, EN 62552-2:2020,

EN 62552-3:2020;

EN 60704-1:2010+A11:2012,

EN 60704-2-14:2013+A11:2015+A1:2019

Technical documents in possession of: HEFEI HUALING CO.,LTD. Place and

date of Exhibition (DoC): Eschborn, 04/03/2022

Signed by or for the manufacturer:

Signature of the authorized person:  03.2022

Name (in block letters): Xipeng Ma
Title: Managing Director

Midea Europe GmbH
Ludwig-Erhard-Straße 14
65760 Eschborn
Tel: +49 6196 90 20-100
Fax: +49 6196 90 20-111

DE

Lieber Benutzer

DANKE und **HERZLICHEN GLÜCKWUNSCH** zum Kauf dieses hochwertigen Midea-Produkts. Ihr Midea-Kühlschrank ist für eine zuverlässige, störungsfreie Leistung ausgelegt.

Bitte notieren Sie sich die Modell- und Seriennummer auf der Rückseite des Geräts oder über dem Kompressorfach auf der rechten Seite, um sie später nachschlagen zu können.

Modellnummer _____

Seriennummer _____

1.SICHERHEITSINFORMATIONEN	3
2.RICHTIGE VERWENDUNG DES KÜHLSCHRANKS	11
2.1 PLATZIERUNG	11
2.2 ENERGIESPARTIPPS	12
2.3 DAS LICHT WECHSELN	12
2.4 BENUTZUNG BEGINNEN	12
2.5 NAMEN DER KOMPONENTEN	13
2.6 FUNKTIONEN	14
2.7 NIVELLIERFÜSSE	17
2.8 NIVELLIERFÜSSE	19
3.WARTUNG DES KÜHLSCHRANKS	20
3.1 GESAMTREINIGUNG	20
3.2 ENTFROSTEN	21
3.3 AUSSER BETRIEB	21
3.4 REINIGUNG DES GLASBODENS	21
4.FEHLERSUCHE	22
5. ANHANG	23

1. SICHERHEITSINFORMATIONEN

IHRE SICHERHEIT UND DIE SICHERHEIT DER ANDEREN IST SEHR WICHTIG.

Um Verletzungen des Benutzers oder anderer Personen sowie Sachschäden zu vermeiden, müssen die hier aufgeführten Anweisungen befolgt werden. Ein falscher Betrieb aufgrund von Nichtbeachtung der Anweisungen kann zu Verletzungen oder Schäden bis hin zum Tod führen.

Das Ausmaß des Risikos wird durch die folgenden Angaben verdeutlicht.



Verbotssymbol

Dies ist ein Verbotssymbol.

Die Nichtbeachtung der mit diesem Symbol gekennzeichneten Hinweise kann zu Schäden am Produkt führen oder die persönliche Sicherheit des Anwenders gefährden.



Warnsymbol

Dies ist ein Warnsymbol.

Es ist erforderlich, die mit diesem Symbol gekennzeichneten Anweisungen strikt zu befolgen; andernfalls kann es zu Schäden am Produkt oder zu Personenschäden kommen.



Warnendes Symbol

Dies ist ein warnendes Symbol.

Anweisungen, die mit diesem Symbol gekennzeichnet sind, erfordern besondere Vorsicht. Ungenügende Vorsicht kann zu leichten oder mittelschweren Verletzungen oder zur Beschädigung des Produkts führen.

WICHTIGE SICHERHEITSHINWEISE



Brandgefahr / Entflammbare Materialien

WARNUNG

- Dieses Gerät ist für die Verwendung in Haushalten und ähnlichen Bereichen vorgesehen, wie z. B. in Personalküchen in Geschäften, Büros und anderen Arbeitsumgebungen, auf Bauernhöfen und von Kunden in Hotels, Motels und anderen Wohnumgebungen, in Bed-and-Breakfast-Umgebungen, in der Gastronomie und ähnlichen Nicht-Einzelhandelsanwendungen.
- Dieses Gerät ist nicht dafür bestimmt, durch Personen (einschließlich Kinder) mit eingeschränkten physischen, sensorischen oder geistigen Fähigkeiten oder mangels Erfahrung und mangels Wissen benutzt zu werden, es sei denn, sie werden durch eine für ihre Sicherheit zuständige Person beaufsichtigt oder erhielten von ihr Anweisungen, wie das Gerät zu benutzen ist.

- Kinder sollten beaufsichtigt werden, um sicherzustellen, dass sie nicht mit dem Gerät spielen.
- Wenn das Netzkabel beschädigt ist, muss es durch den Hersteller, seinen Kundendienst oder ähnlich qualifizierte Personen ersetzt werden, um eine Gefährdung zu vermeiden.
- Bewahren Sie keine explosiven Stoffe wie Spraydosen mit entflammbarem Treibmittel in diesem Gerät auf.
- Das Gerät muss nach dem Gebrauch und vor der Durchführung von Wartungsarbeiten durch den Benutzer vom Stromnetz getrennt werden.
- **WARNUNG:** Halten Sie die Lüftungsöffnungen im Gehäuse des Geräts oder in der Einbaukonstruktion frei von Hindernissen.
- **WARNUNG:** Verwenden Sie keine mechanischen Vorrichtungen oder andere Mittel zur Beschleunigung des Abtauvorgangs, die nicht vom Hersteller empfohlen werden.
- **WARNUNG:** Der Kältemittelkreislauf darf nicht beschädigt werden.
- **WARNUNG:** Benutzen Sie keine elektrischen Geräte in den Lebensmittelaufbewahrungsfächern des Geräts, es sei denn, es handelt sich um den vom Hersteller empfohlenen Typ.
- **WARNUNG:** Bitte geben Sie den Kühlschrank gemäß den örtlichen Vorschriften auf, da er entflammables Treibgas und Kältemittel verwendet.
- **WARNUNG:** Achten Sie beim Aufstellen des Geräts darauf, dass das Netzkabel nicht eingeklemmt oder beschädigt wird.
- **WARNUNG:** Bringen Sie keine Mehrfachsteckdosen oder tragbaren Netzteile an der Rückseite des Geräts an.
- Verwenden Sie keine Verlängerungskabel oder nicht geerdete zweipolige Adapter.
- **WARNUNG:** Nur an die Trinkwasserversorgung anschließen. (geeignet für Eiswürfelbereiter)

GEFAHR

- Der Kühlschrank muss vor der Installation von Zubehörteilen von der Stromquelle getrennt werden.
- Das für das Gerät verwendete Kühlmittel und der Cyclopentan-Schaumstoff sind brennbar. Wenn das Gerät verschrottet wird, muss es daher von jeglicher Feuerquelle ferngehalten und von einem speziellen Verwertungsunternehmen mit entsprechender Qualifikation verwertet werden, damit es nicht durch Verbrennung entsorgt wird, um Umwelt- oder andere Schäden zu vermeiden.

WARNUNG

- Bevor Sie Ihren alten Kühlschrank oder Ihr altes Gefriergerät wegwerfen, sollten Sie die Gefahr des Einklemmens von Kindern bedenken:
 - Schließen Sie die Tür.
 - Lassen Sie das Regal an Ort und Stelle, so dass die Kinder nicht einfach hineinklettern.

! WARNUNG

Für EU-Norm:

- Dieses Gerät kann von Kindern ab 8 Jahren und darüber sowie von Personen mit verringerten physischen, sensorischen oder geistigen Fähigkeiten oder Mangel an Erfahrung und Wissen benutzt werden, wenn sie beaufsichtigt oder bezüglich des sicheren Gebrauchs des Geräts unterwiesen wurden und die damit verbundenen Gefahren verstehen. Kinder dürfen nicht mit dem Gerät spielen. Reinigungs- und Wartungsarbeiten dürfen von Kindern nicht ohne Aufsicht durchgeführt werden. Kinder im Alter von 3 bis 8 Jahren dürfen Kühlgeräte be- und entladen.
 - Um eine Verunreinigung von Lebensmitteln zu vermeiden, beachten Sie bitte die folgenden Hinweise:
 - Ein längeres Öffnen der Tür kann zu einem erheblichen Anstieg der Temperatur in den Fächern des Gerätes führen.
 - Reinigen Sie regelmäßig Oberflächen, die mit Lebensmitteln in Kontakt kommen können, und zugängliche Drainagesysteme.
 - Reinigen Sie die Wassertanks, wenn sie 48 Stunden lang nicht benutzt wurden; spülen Sie das an eine Wasserversorgung angeschlossene Wassersystem, wenn 5 Tage lang kein Wasser entnommen wurde. (Hinweis 1)
 - Lagern Sie rohes Fleisch und Fisch in geeigneten Behältern im Kühlschrank, so dass sie nicht mit anderen Lebensmitteln in Kontakt kommen oder auf diese tropfen.
 - Zwei-Sterne ******-Tiefkühlfächer eignen sich für die Aufbewahrung von tiefgefrorenen Lebensmitteln, die Lagerung oder Herstellung von Speiseeis und die Herstellung von Eiswürfeln. (Hinweis 2)
 - Ein-*****, Zwei-****** und Drei-Sterne *******-Fächer sind nicht für das Einfrieren von frischen Lebensmitteln geeignet. (Hinweis 3)
 - Für Geräte ohne 4-Sterne ********-Fach: Dieses Kühlgerät ist nicht zum Einfrieren von Lebensmitteln geeignet. (Hinweis 4)
 - Wenn das Kühlgerät längere Zeit leer steht, schalten Sie es aus, tauen Sie es ab, reinigen Sie es, trocknen Sie es und lassen Sie die Tür offen, um Schimmelbildung im Gerät zu vermeiden.
- Hinweis 1,2,3,4: Bitte bestätigen Sie, ob dies für Ihren Produktfachtyp zutrifft.
- Für ein freistehendes Gerät: Dieses Kühlgerät ist nicht als Einbaugerät vorgesehen.
 - JEGLICHER Austausch oder Wartung der LED-Lampen soll durch den Hersteller, seinen Servicevertreter oder eine ähnlich qualifizierte Person durchgeführt werden.
 - Dieses Produkt enthält eine Lichtquelle der Energieeffizienzklasse (G)

Sicherheitsinfo
rationen

Richtige
Verwendung des
Kühlschranks

Wartung des
Kühlschranks

Störungsbeseitigung

Anhang

DIESE ANWEISUNGEN SPEICHERN

DIESES GERÄT IST NUR FÜR DEN HAUSHALT BESTIMMT

Kalifornischer Bundesstaat Proposition 65 Warnhinweise:

 **WARNUNG:** Krebs und Fortpflanzungsschädigung

-www.P65Warnings.ca.gov.

ORDNUNGSGEMÄSSE ENTSORGUNG

WARNUNG

Erstickungsgefahr

Bevor Sie Ihren alten Gefrierschrank oder Kühlschrank wegwerfen:

- Entfernen Sie die Tür oder den Deckel, damit sich Kinder nicht in Ihrem Altgerät verstecken oder einklemmen können.
- Lassen Sie die Regale an Ort und Stelle, damit Kinder nicht leicht hineinklettern können.
- Die Nichtbeachtung dieser Anweisungen kann zum Tod oder zu Hirnschäden führen.
- Um eine Gefährdung durch Instabilität des Geräts zu vermeiden, muss es gemäß den Anweisungen befestigt werden.
- Nur an die Trinkwasserversorgung anschließen. (Geeignet für Eismaschinen)
- Um zu verhindern, dass ein Kind eingeklemmt wird, außerhalb der Reichweite von Kindern und nicht in der Nähe des Gefrierschranks (oder Kühlschranks) aufbewahren. (Geeignet für Produkte mit Schlössern)

WICHTIG!

Entflammbares Gas und Kältemittel verwendet. Es liegt in der Verantwortung des Verbrauchers, bei der Entsorgung dieses Produkts die staatlichen und örtlichen Vorschriften einzuhalten. Kältemittel müssen von einem lizenzierten, EPA-zertifizierten Kältemitteltechniker in Übereinstimmung mit den festgelegten Verfahren entleert werden.

STROMBEZOGENE WARNUNGEN

- Ziehen Sie nicht am Netzkabel, wenn Sie den Netzstecker des Kühlschranks abziehen. Fassen Sie bitte den Stecker fest an und ziehen Sie ihn aus der Steckdose.
- Um eine sichere Verwendung zu gewährleisten, dürfen Sie das Netzkabel nicht beschädigen oder verwenden, wenn es beschädigt oder abgenutzt ist.
- Bitte verwenden Sie eine spezielle Steckdose; die Steckdose darf nicht mit anderen Elektrogeräten geteilt werden.

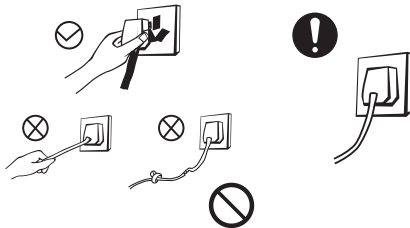

- Das Netzkabel muss fest mit der Steckdose verbunden sein, andernfalls kann ein Brand verursacht werden.
- Achten Sie bitte darauf, dass die Erdungselektrode der Steckdose mit einer zuverlässigen Erdungsleitung ausgestattet ist.
- Drehen Sie das Ventil für austretendes Gas ab und öffnen Sie Türen und Fenster, falls Gas oder andere brennbare Stoffe austreten. Ziehen Sie nicht den Stecker des Kühlschranks und anderer elektrischer Geräte, da Funken einen Brand verursachen können.

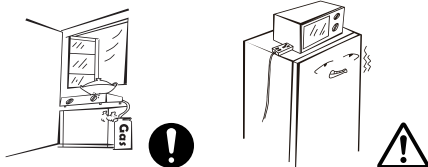

- Benutzen Sie keine elektrischen Geräte auf dem Gerät, es sei denn, es handelt sich um die vom Hersteller empfohlenen.

WARNUNGEN IM ZUSAMMENHANG MIT DER PLATZIERUNG VON GEGENSTÄNDEN

- Legen Sie keine brennbaren, explosiven, flüchtigen oder stark ätzenden Gegenstände in den Kühlschrank, um Schäden am Gerät oder Brandunfälle zu vermeiden.
- Stellen Sie keine brennbaren Gegenstände in die Nähe des Kühlschranks, um Brände zu vermeiden.

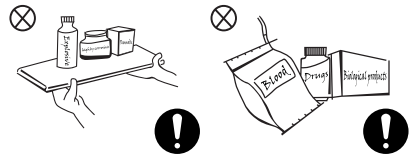

- Dieses Produkt ist ein Haushaltskühlschrank und eignet sich nur für die Lagerung von Lebensmitteln. Gemäß den nationalen Normen darf ein Haushaltskühlschrank nicht für andere Zwecke verwendet werden, z. B. für die Lagerung von Blut, Medikamenten oder biologischen Produkten.
- Bewahren Sie Bier, Getränke oder andere Flüssigkeiten in Flaschen oder geschlossenen Behältern nicht im Gefrierraum des Kühlschranks auf, da die Flaschen oder geschlossenen Behälter sonst durch das Gefrieren brechen und beschädigt werden können.



WARNHINWEISE ZUR VERWENDUNG

- Nehmen Sie den Kühlschrank nicht eigenmächtig auseinander oder bauen Sie ihn um, und beschädigen Sie nicht den Kältemittelkreislauf; die Wartung des Geräts muss von einem Fachmann durchgeführt werden.
- Ein beschädigtes Netzkabel muss durch den Hersteller, seine Wartungsabteilung oder entsprechende Fachleute ersetzt werden, um Gefahren zu vermeiden.

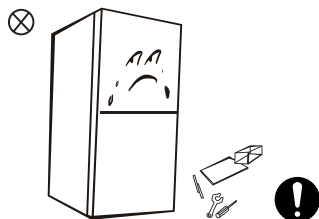

- Die Spalten zwischen den Kühlschranktüren und zwischen den Türen und dem Kühlschrankgehäuse sind klein, halten Sie Ihre Hände nicht in diese Bereiche, um Quetschungen zu vermeiden. Bitte gehen Sie beim Öffnen der Kühlschranktür vorsichtig vor, damit keine Gegenstände herausfallen.
- Nehmen Sie bei laufendem Kühlschrank keine Lebensmittel oder Behälter mit nassen Händen in den Gefrierraum, insbesondere keine Metallbehälter, um Erfrierungen zu vermeiden.

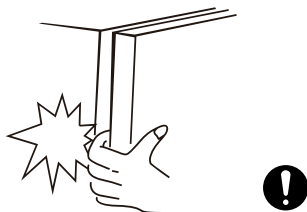

- Erlauben Sie Kindern nicht, den Kühlschrank zu betreten oder in ihn hineinzuklettern, um zu verhindern, dass Kinder im Kühlschrank eingeschlossen oder durch den herabfallenden Kühlschrank verletzt werden.
- Spritzen oder waschen Sie den Kühlschrank nicht ab; stellen Sie den Kühlschrank nicht an feuchte Orte, die leicht mit Wasser bespritzt werden können, um die elektrischen Isolationseigenschaften des Kühlschranks nicht zu beeinträchtigen.



- Stellen Sie keine schweren Gegenstände auf den Kühlschrank, da diese beim Öffnen der Tür herunterfallen und zu Verletzungen führen können.
- Bitte ziehen Sie den Stecker bei Stromausfall oder Reinigung. Schließen Sie den Kühlschrank nicht innerhalb von fünf Minuten an das Stromnetz an, um Schäden am Kompressor durch aufeinanderfolgende Starts zu vermeiden.

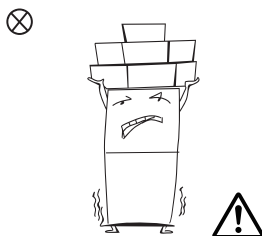

ENERGIEWARNUNGEN

- 1.** Kühlgeräte funktionieren möglicherweise nicht gleichmäßig (Abtauen des Inhalts oder zu warme Temperatur im Gefrierfach), wenn sie über einen längeren Zeitraum unter dem kalten Ende des Temperaturbereichs, für den das Kühlgerät ausgelegt ist, eingestellt werden.
- 2.** Brausegetränke sollten nicht in Gefrierfächern oder -schränken für Lebensmittel oder in Fächern oder Schränken mit niedriger Temperatur aufbewahrt werden, da einige Produkte wie Wassereis nicht zu kalt verzehrt werden sollten;
- 3.** Überschreiten Sie nicht die von den Lebensmittelherstellern empfohlene(n) Lagerzeit(en) für alle Arten von Lebensmitteln und insbesondere für gewerblich tiefgekühlte Lebensmittel in Gefrier- und Tiefkühlfächern oder -schränken.
- 4.** Vermeiden Sie einen übermäßigen Temperaturanstieg des Gefrierguts beim Abtauen des Kühlgeräts, indem Sie das Gefriergut beispielsweise in mehrere Lagen Zeitungspapier einwickeln.
- 5.** Ein Temperaturanstieg bei Tiefkühlkost während des manuellen Auftauens, der Wartung oder Reinigung kann die Haltbarkeit verkürzen.

ENTSORGUNG



Das für den Kühlschrank verwendete Kältemittel und der Cyclopentanschaumstoff sind brennbar. Wenn der Kühlschrank verschrottet wird, muss er daher von jeglicher Feuerquelle ferngehalten und von einem speziellen Verwertungsunternehmen mit entsprechender Qualifikation zurückgewonnen und nicht durch Verbrennung entsorgt werden, um Umweltschäden oder andere Schäden zu vermeiden.



Wenn der Kühlschrank verschrottet wird, demontieren Sie die Türen und entfernen Sie die Dichtung der Tür und der Einlegeböden; stellen Sie die Türen und Einlegeböden an einem geeigneten Ort auf, damit kein Kind eingeklemmt wird.

Korrekte Entsorgung dieses Produkts:



Diese Kennzeichnung weist darauf hin, dass dieses Produkt nicht mit anderen Haushaltsabfällen entsorgt werden darf. Um mögliche Schäden für die Umwelt oder die menschliche Gesundheit durch unkontrollierte Abfallentsorgung zu vermeiden, recyceln Sie es verantwortungsvoll, um die nachhaltige Wiederverwendung von Materialressourcen zu fördern. Um Ihr Altgerät zurückzugeben, nutzen Sie bitte die Rückgabe- und Sammelsysteme oder wenden Sie sich an den Händler, bei dem Sie das Produkt gekauft haben. Sie nehmen dieses Produkt für ein umweltgerechtes Recycling entgegen.

2. RICHTIGE VERWENDUNG DES KÜHLSCHRANKS

2.1 PLATZIERUNG

- Entfernen Sie vor dem Gebrauch alle Verpackungsmaterialien, einschließlich der Bodenpolster, Schaumstoffpolster und Klebebänder im Inneren des Kühlschranks; reißen Sie die Schutzfolie an den Türen und am Kühlschrankgehäuse ab.

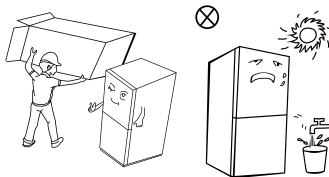

- Halten Sie ihn von Hitze fern und vermeiden Sie direkte Sonneneinstrahlung. Stellen Sie das Gefriergerät nicht an feuchte oder nasse Orte, um Rost oder eine Verringerung der Isolierwirkung zu vermeiden.
- Stellen Sie den Kühlschrank nicht an feuchten Orten auf, die leicht mit Wasser bespritzt werden können, um die elektrischen Isolationseigenschaften des Kühlschranks nicht zu beeinträchtigen.

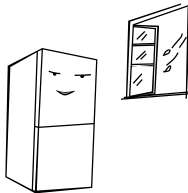

- Der Raum über dem Kühlschrank muss größer als 10 cm sein, und der Kühlschrank sollte mit einem Abstand von mehr als 10 cm an einer Wand aufgestellt werden, um die Wärmeabfuhr zu erleichtern.

Genügend Platz für ein bequemes Öffnen der Türen und Schubladen oder eine Erklärung des Verteilers.

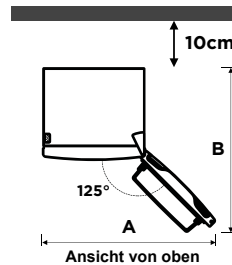
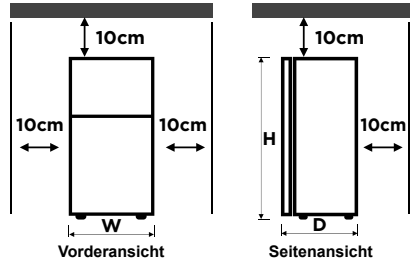

	MDRB470	MDRB521
Breite w	595	595
Tiefe D	660	660/678/700
Höhe H	1850	2010
A	1020	1020
B	1250	1250/1268/1280

(Einheit: mm)

Die Messwerte in der obigen Tabelle können je nach Messmethode abweichen.

HINWEIS:

Dieser Kühlschrank muss unabhängig installiert werden und kann nicht als Einbaugerät verwendet werden. Andernfalls kann es zu Problemen kommen, z. B. wenn er nicht in den Schrank eingebaut werden kann, und die Leistung und Lebensdauer des Produkts verringert werden. Und der Hersteller bietet keine grundlegende Produktgarantie.

2.2 ENERGIESPARTIPPS

- Das Gerät sollte im kühlfsten Bereich des Raumes, entfernt von wärmeerzeugenden Geräten oder Heizungskanälen und außerhalb der direkten Sonneneinstrahlung aufgestellt werden.
- Lassen Sie heiße Speisen auf Raumtemperatur abkühlen, bevor Sie sie in das Gerät geben. Eine Überlastung des Geräts zwingt den Kompressor, länger zu laufen. Lebensmittel, die zu langsam gefrieren, können an Qualität verlieren oder verderben.
- Achten Sie darauf, die Lebensmittel gut zu verpacken und die Behälter trocken zu wischen, bevor Sie sie in das Gerät stellen. Dadurch wird die Reifbildung im Inneren des Geräts verringert.
- Der Vorratsbehälter sollte nicht mit Alufolie, Wachspapier oder Papiertüchern ausgekleidet werden, da diese die Luftzirkulation behindern und die Effizienz des Geräts beeinträchtigen.
- Organisieren und beschriften Sie die Lebensmittel, um Türöffnungen und langwierige Suchvorgänge zu vermeiden, nehmen Sie nur so viele Gegenstände wie nötig auf einmal heraus und schließen Sie die Tür so schnell wie möglich.

2.3 DAS LICHT WECHSELN

- Der Austausch oder die Wartung der LED-Lampen soll durch den Hersteller, seinen Servicepartner oder eine ähnlich qualifizierte Person erfolgen.

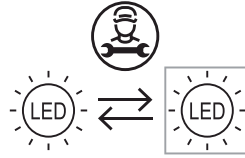

- Die Lichtquelle in diesem Produkt darf nur von qualifizierten Technikern ausgetauscht werden.

	1. Bitte ziehen Sie den Stecker vor dem Ausbau heraus.
	2. Entfernen Sie den Lampenschirm mit einem Schraubenzieher.
	3. Nehmen Sie die Lampenblende ab.
	4. Entfernen Sie die Anschlussklemme.

2.4 BENUTZUNG BEGINNEN

- Lassen Sie den Kühlschrank vor der ersten Inbetriebnahme zwei Stunden lang stillstehen, bevor Sie ihn an die Stromversorgung anschließen.
- Bevor Sie frische oder gefrorene Lebensmittel einlegen, sollte der Kühlschrank 2 bis 3 Stunden lang laufen, im Sommer bei hohen Umgebungstemperaturen sogar über 4 Stunden.

HINWEIS

Dieses Produkt ist nicht für die Verwendung mit Steckdosen oder Hauptschaltern mit A/GFCI-Funktion geeignet, da es sonst zu Fehlauslösungen kommen kann.

1. Es stellt kein Sicherheitsrisiko dar, wenn es ausgelöst wird.
2. Wenn die Auslösung weiterhin besteht, wird empfohlen, die Steckdosen oder den Hauptschalter ohne A/GFCI-Funktion zu ersetzen.

2.5 NAMEN DER KOMPONENTEN

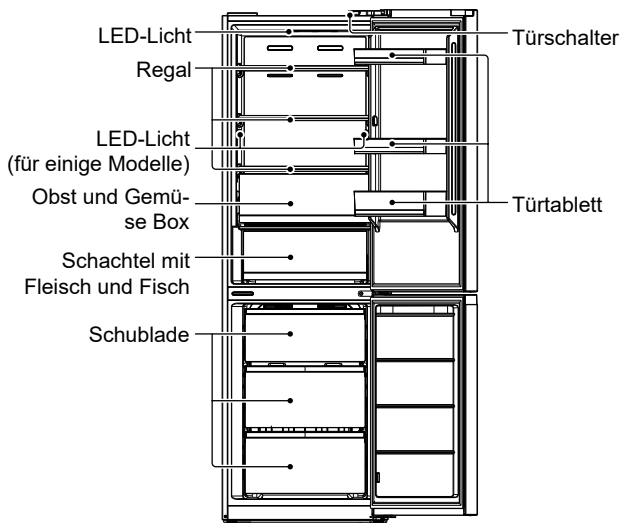

Das obige Bild dient nur als Referenz. Die tatsächliche Konfiguration hängt vom physischen Produkt oder von den Angaben des Händlers ab

Kühlkammer

- Die Kühlkammer eignet sich für die Lagerung einer Vielzahl von Obst, Gemüse, Getränken und anderen Lebensmitteln, die kurzfristig verbraucht werden. Die empfohlene Lagerzeit beträgt 3 bis 5 Tage.
- Kochende Lebensmittel dürfen nicht in den Kühlraum gestellt werden, bevor sie auf Raumtemperatur abgekühlt sind.
- Es wird empfohlen, Lebensmittel zu verschließen, bevor sie in den Kühlschrank gestellt werden.
- Die Glaseinlegeböden können nach oben oder unten verstellt werden und bieten so ausreichend Stauraum und eine einfache Handhabung.

Gefrierkammer

- Die Niedrigtemperatur-Gefrierkammer kann Lebensmittel lange frisch halten und wird hauptsächlich zur Lagerung von Tiefkühlkost und zur Eisherstellung verwendet.
- Die Gefrierkammer eignet sich für die Lagerung von Fleisch, Fisch, Reisbällchen und anderen Lebensmitteln, die nicht kurzfristig verzehrt werden sollen.
- Fleischstücke sind vorzugsweise in kleine Stücke zu zerteilen, damit sie schnell einfrieren und leicht zugänglich sind. Bitte beachten Sie, dass die Lebensmittel innerhalb der Haltbarkeitsdauer verbraucht werden müssen.

Schubladen, Lebensmittelboxen, Regale usw., die entsprechend der Position im Bild oben angeordnet sind, sind am energieeffizientesten.

2.6 FUNKTIONEN

Sicherheitsinformationen
Richtige Verwendung des Kühlschranks
Wartung des Kühlschranks
Störungsbeseitigung
Anhang

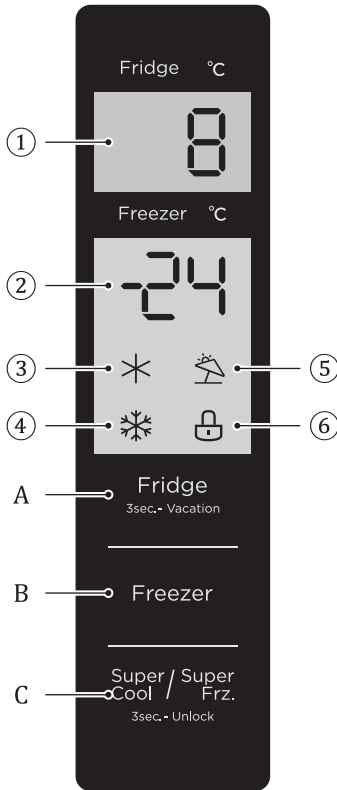

- ① Kühlraumtemperatur-Anzeigebereich
- ② Anzeigebereich der Gefrierkammertemperatur
- ③ Symbol Schnelles Kühlen
- ④ Symbol schnelles Einfrieren
- ⑤ Urlaubssymbol
- ⑥ Schlosssymbol

A. Temperatureinstelltaste der Kühlkammer

B. Temperatureinstelltaste der Gefrierkammer

C. Taste kühl/supergefrierend

• Anzeige

Wenn Sie den Kühlschrank zum ersten Mal einschalten, leuchtet das gesamte Anzeigefeld für 3 Sekunden. Danach schaltet das Display auf die normale Anzeige um. Wenn Sie den Kühlschrank zum ersten Mal benutzen, sind die Standardtemperaturen der Kühlkammer und der Gefrierkammer auf 5°C bzw. -18°C eingestellt.

Wenn der Fehler auftritt, zeigt das Anzeigefeld den Fehlercode an (siehe nächste Seite); während des normalen Betriebs zeigt

das Anzeigefeld die eingestellte Temperatur der Kühlkammer und der Gefrierkammer an.

Bei normalem Betrieb, wenn innerhalb von 30 Sekunden keine Betätigung oder Öffnung der Tür erfolgt, wird die Anzeigetafel verriegelt; die Beleuchtung der Anzeigetafel erlischt, nachdem der verriegelte  Zustand 30 Sekunden lang andauert hat.

• Sperren/Entriegeln

Halten Sie die Taste  im nicht gesperrten Zustand 3 Sekunden lang gedrückt, um in den gesperrten

Zustand zu gelangen.

Halten Sie im verriegelten Zustand die Taste Super / Super
Cool / Frz
3sec. unlock 3 Sekunden lang gedrückt, um in den entriegelten Zustand zu gelangen; dann ertönt der Entriegelungssummer.

Wenn 30 Sekunden lang keine Taste betätigt wird, geht das Gerät automatisch in den verriegelten Zustand über, und die externe Anzeigetafel mit Musiksummer gibt gleichzeitig den Sperrsummer aus.

Die Auslösung des Alarmtons kann im gesperrten Zustand erfolgen, alle anderen Tastenbetätigungen müssen im entsperrten Zustand ausgeführt werden.

Wenn der Vorgang gesperrt ist, wird ein Fehlersummer angezeigt.

- **Temperatureinstellung der Kühlkammer**

Klicken Sie auf die Taste Fridge
3sec. - Vacation, um die eingestellte Temperatur der Kühlkammer zu ändern. Mit jedem Klick auf die Schaltfläche zur Temperatureinstellung der Kühlkammer wird die eingestellte Temperatur um 1°C verringert.

Der Temperatureinstellbereich der Kühlkammer beträgt 2°C ~ 8°C. Wenn die eingestellte Temperatur 2°C beträgt.

Klicken Sie erneut auf die Schaltfläche, die eingestellte Temperatur der Kühlkammer wird auf 8°C umgestellt.

- **Temperatureinstellung der Gefrierkammer**

Klicken Sie auf die Schaltfläche Gefrierschrank, um die eingestellte Temperatur des Gefrierschranks zu ändern. Mit

jedem Klick auf die Schaltfläche zur Temperatureinstellung des Gefrierschranks wird die eingestellte Temperatur um 1°C verringert.

Der Temperatureinstellbereich für die Gefrierkammer beträgt -24 ~ -16°C.

Wenn die Temperatur -24°C beträgt, klicken Sie erneut auf die Taste, und die eingestellte Temperatur der Gefrierkammer wird auf -16°C umgestellt.

- **Urlaubsmodus**

Drücken Sie lange auf die Kühltemperatur-Einstelltaste (3s), um den Urlaubsmodus einzustellen/ abzubrechen.

Bei der Einstellung des Urlaubsmodus wird die Kühlung ausgeschaltet, die Anzeige der Kühltemperatur erlischt, und das Gefrieren wird automatisch auf -18°C eingestellt;

Durch Einstellen der Tasten für Kühlen/Gefrieren/Superkühlen und Supertiefkühlen wird der Urlaubsmodus beendet.

Beim Verlassen des Urlaubsmodus kehrt die eingestellte Kühltemperatur automatisch auf die vor dem Urlaubsmodus eingestellte Temperatur zurück; die eingestellte Gefriertemperatur kehrt automatisch auf die vor dem Urlaubsmodus eingestellte Temperatur zurück; der normale Betriebsmodus wird aufgerufen.

- **Supergefriermodus**

Modus Superkühl und Supergefrier, drücken Sie die Taste Super / Super
Cool / Frz
3sec. unlock, die Einstellung Reihenfolge ist: Superkühl -> Supergefrier->

abbrechen.

Beim Einstellen/Aufheben des Superkühlmodus ist das entsprechende Superkühlsymbol ein/aus.

Bei der Einstellung des Superkühlmodus wird die Kühlung automatisch auf 2°C eingestellt.

Beim Verlassen des Superkühlmodus kehrt die eingestellte Temperatur des Kühlraums automatisch auf die eingestellte Temperatur vor dem Schnellkühlmodus zurück.

Wenn der Supergefriermodus eingestellt ist, leuchtet das entsprechende Supergefriersymbol.

Wenn der Super-Gefriermodus eingestellt ist, wird das Gefrieren automatisch auf -24°C eingestellt;

Beim Verlassen des Supergefriermodus kehrt die eingestellte Temperatur des Gefrierfachs automatisch auf die Temperatur zurück, die vor dem Supergefriermodus eingestellt war;

Der Superkühlmodus wird automatisch für 6 Stunden deaktiviert.

Der Supergefriermodus wird automatisch für 24 Stunden deaktiviert.

Empfohlene Einstellung: Kühlkammer 4°C, Gefrierkammer -18°C.

HINWEIS

Die Schnellgefrierfunktion ist so konzipiert, dass der Nährwert der Lebensmittel im Gefrierschrank erhalten bleibt. Sie kann die Lebensmittel in kürzester Zeit einfrieren. Wenn eine große Menge an Lebensmitteln auf einmal eingefroren werden soll, empfiehlt es sich, die Schnellgefrierfunktion einzuschalten und die Lebensmittel einzulegen. Zu diesem Zeitpunkt wird die Gefriereschwindigkeit des Gefrierfachs erhöht, wodurch die Lebensmittel schnell eingefroren werden können, die Nährstoffe der Lebensmittel effektiv erhalten bleiben und die Lagerung erleichtert wird.

• Öffnungswarnung und Alarmkontrolle

Wenn die Kühlschranktür 120 Sekunden lang geöffnet ist, ohne dass sie geschlossen wird, gibt der Summer Alarm, bis die Kühlschranktür wieder geschlossen wird; eine beliebige Taste löscht den Summeralarm.





Störungsanzeige

Die folgenden Warnungen, die auf dem Display erscheinen, weisen auf entsprechende Störungen des Kühlschranks hin. Obwohl der Kühlschrank mit den folgenden Fehlern noch eine Kühlfunktion haben kann, sollte der Benutzer einen Wartungsspezialisten für die Wartung kontaktieren, um einen optimalen Betrieb des Geräts zu gewährleisten.

Fehlercode	Beschreibung des Fehlers
E1	Fehler des Temperatursensors der Kühlkammer
E2	Fehler des Temperatursensors des Gefrierfachs
E3	Ausfall des Temperaturfühlers in der Fleisch- und Fischzone
E5	Fehler im Erkennungskreis des Abtaufühlers für das Einfrieren
E6	Kommunikationsfehler
E7	Fehler des Umgebungstemperatursensors

2.7 NIVELLIERFÜSSE

Liste der vom Anwender bereitzustellenden Werkzeuge

	Kreuzschraubendreher
	Dünnklingen-Schraubendreher für Spachtelmesser
	5/16"-Nuss und Ratsche
	Abdeckband

Für die Türrückseite zu verwendende Teile

SN	Teil	Menge	Hinweise
1	Oberes Scharnier	1	Vorinstalliert am Kühlschrank, kann beim Austausch der Tür entfernt und beibehalten werden
2	Obere Scharnierabdeckung	1	
3	Dekorative Abdeckung	1	
4	Selbstverriegelung der Tür	2	
5	Mittleres Scharnier	1	Vorinstalliert am Kühlschrank und zu verwenden beim Austausch der Tür
6	Dekorative Abdeckung	1	
7	Unteres Scharnier	1	
8	Nivellierfüße	1	Nehmen Sie sie in der beigefügten Plastiktüte zur Verwendung heraus, wenn die Tür umgedreht wird.
9	Linkes oberes Scharnier	1	
10	Linke obere Scharnierabdeckung	1	
11	Linke Tür selbstverriegelnd	2	
12	Rechte Kunststoffabdeckung	1	

- Bitte schalten Sie das Gerät aus, bevor Sie diesen Vorgang durchführen. Entfernen Sie alle Lebensmittel aus den Türfächern.
- Entfernen Sie die dekorative Abdeckung der oberen linken Scharnierabdeckung, die obere rechte Scharnierabdeckung und das obere rechte Scharnier, und trennen Sie die rechte Signalleitung (Signalleitungsklemme 1, 2) an der Oberseite des Gehäuses

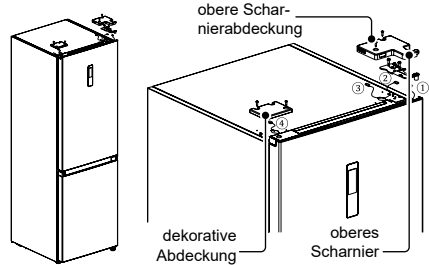

- Entfernen Sie den Kühltürkörper (achten Sie darauf, dass Sie keine Kleinteile wie die Wellenhülse und den Anschlag an der Tür verlieren);

Entfernen Sie das mittlere Scharnier und nehmen Sie die dekorative Abdeckung des Scharnierlochs auf der anderen Seite ab.

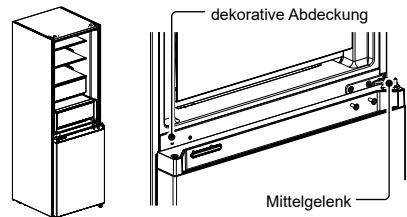

- Entfernen Sie das Gehäuse der Gefrier Tür (achten Sie darauf, dass Sie keine Kleinteile wie die Wellenhülse und den Anschlag an der Tür verlieren).

Entfernen Sie das Scharnier und stellen Sie den Winkel ein. Entfernen Sie die untere Scharnierwelle und bauen Sie sie auf der anderen Seite des Scharniers ein, und bauen Sie das geänderte untere Scharnier auf der anderen Seite des Kastens ein.

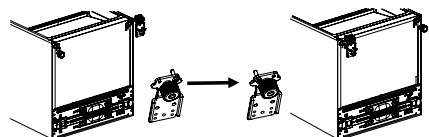

Wechseln Sie die Kühlschrankschranks:

Entfernen Sie die Abdeckplatte der oberen Endabdeckung der Kühltür und die linke Zierabdeckung. Montieren Sie die obere Wellenhülse und die Signalleitung des Türgehäuses auf der anderen Seite und decken Sie die obere Endabdeckung ab. Nehmen Sie die rechte Zierabdeckung aus der Zubehörtasche und bringen Sie sie auf der anderen Seite der oberen Endabdeckung an.

Entfernen Sie die Türselbstverriegelung, den Türanschlag und die Wellenschutzhülse der Kühltür, nehmen Sie die linke Türselbstverriegelung aus der Zubehörtasche, montieren Sie sie auf der linken Seite der unteren Endabdeckung der Kühltür, bringen Sie den Türanschlag und die Wellenschutzhülse auf der linken Seite der unteren Endabdeckung der Kühltür an

- Ändern Sie die Gefriertür

Entfernen Sie die Wellenhülse und die Kappe der oberen Endabdeckung der Gefriertür und bringen Sie sie an der linken und rechten Tauschposition an.

Entfernen Sie die Türselbstverriegelung, den Türanschlag und die Wellenschutzhülse der Gefriertür, nehmen Sie die linke Türselbstverriegelung aus dem Zubehörbeutel und montieren Sie sie auf der linken Seite der unteren Endabdeckung der Gefriertür, bringen Sie den Türanschlag und die Wellenschutzhülse auf der linken Seite der unteren Endabdeckung der Gefriertür an.

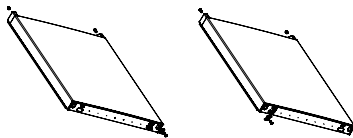

- Bringen Sie die ausgetauschte Gefriertür am unteren Scharnier an, installieren Sie dann das mittlere

Scharnier und decken Sie die Zierabdeckung des Scharnierlochs ab.

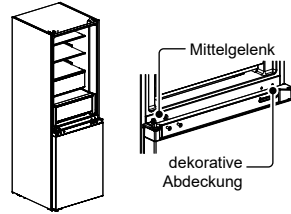

- Nehmen Sie die obere linke Scharnierabdeckung und das obere linke Scharnier aus dem Zubehörbeutel.

Setzen Sie den Kühltürkorpus auf das mittlere Scharnier und montieren Sie das obere linke Scharnier. Verbinden Sie die obere Signalleitung 4 des Kühlschranks mit der Signalleitung 1 des Türgehäuses, und verbinden Sie die Signalleitung 2 mit der Signalleitung 3. Bringen Sie schließlich die Scharnierabdeckung auf der rechten Seite des Gehäuses an (Hinweis: Wenn Sie die Scharnierabdeckung auf der rechten Seite des Gehäuses anbringen, müssen die beiden Einsätze auf der Scharnierabdeckung (wie in der Abbildung gezeigt) abgeschnitten werden).

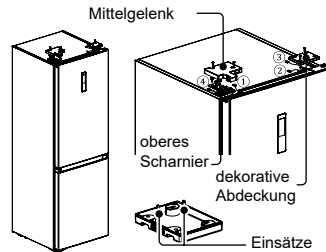

Das obige Bild dient nur als Referenz. Die tatsächliche Konfiguration hängt vom physischen Produkt oder von den Angaben des Händlers ab

2.8 NIVELLIERFÜSSE

- Vorsichtsmaßnahmen vor dem Betrieb:

Vor dem Betrieb von Zubehörteilen ist sicherzustellen, dass der Kühlschrank vom Stromnetz getrennt ist.

Vor dem Einstellen der Nivellierfüße sind Vorsichtsmaßnahmen zu treffen, um Personenschäden zu vermeiden.

- Schematische Darstellung der Nivellierfüße.

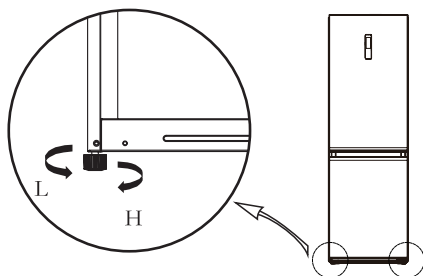

- Abgleichverfahren:
 - a. Drehen Sie die Füße im Uhrzeigersinn, um den Kühlschrank anzuheben;
 - b. Drehen Sie die Füße gegen den Uhrzeigersinn, um den Kühlschrank abzusenken;
 - c. Stellen Sie den rechten und linken Fuß anhand der oben beschriebenen Verfahren auf eine horizontale Ebene ein.

WICHTIG!

Das obige Bild dient nur als Referenz. Die tatsächliche Konfiguration hängt vom physischen Produkt oder von den Angaben des Händlers ab

3. WARTUNG DES KÜHLSCHRANKS

3.1 GESAMTREINIGUNG

- Staub hinter dem Kühlschrank und auf dem Boden muss rechtzeitig gereinigt werden, um die Kühlwirkung zu verbessern und Energie zu sparen.
- Prüfen Sie die Türdichtung regelmäßig, um sicherzustellen, dass keine Ablagerungen vorhanden sind. Reinigen Sie die Türdichtung mit einem weichen, mit Seifenwasser oder verdünntem Reinigungsmittel angefeuchteten Tuch.
- Der Innenraum des Kühlschranks sollte regelmäßig gereinigt werden, um Geruchsbildung zu vermeiden.
- Bitte schalten Sie den Strom aus, bevor Sie den Innenraum reinigen, entfernen Sie alle Lebensmittel, Getränke, Regale, Schubladen usw.
- Verwenden Sie ein weiches Tuch oder einen Schwamm, um das Innere des Kühlschranks mit zwei Esslöffeln Backpulver und einem Liter warmem Wasser zu reinigen. Spülen Sie dann mit Wasser nach und wischen Sie sauber. Öffnen Sie nach der Reinigung die Tür und lassen Sie sie natürlich trocknen, bevor Sie den Strom wieder einschalten.
- Für Bereiche, die im Kühlschrank schwer zu reinigen sind (wie schmale Sandwiches, Zwischenräume oder Ecken), wird empfohlen, sie regelmäßig mit einem weichen Lappen, einer weichen Bürste usw. abzuwischen und bei Bedarf mit einigen Hilfswerkzeugen (wie z.B. dünnen Stäbchen) zu kombinieren, um sicherzustellen, dass sich in diesen Bereichen keine Verunreinigungen oder Bakterien ansammeln.
- Verwenden Sie keine Seife, Reinigungsmittel, Scheuermittel, Sprühreiniger usw., da diese Gerüche im Inneren des Kühlschranks oder verunreinigte Lebensmittel verursachen können.
- Reinigen Sie den Flaschenrahmen,

die Einlegeböden und die Schubladen mit einem weichen, mit Seifenwasser oder verdünntem Reinigungsmittel angefeuchteten Tuch. Mit einem weichen Tuch oder an der Luft trocknen.

- Wischen Sie die Außenfläche des Kühlschranks mit einem weichen Tuch ab, das mit Seifenwasser, Spülmittel usw. angefeuchtet wurde, und wischen Sie anschließend trocken.
- Verwenden Sie keine harten Bürsten, keine sauberen Stahlkugeln, keine Drahtbürsten, keine Scheuermittel (z. B. Zahnpasta), keine organischen Lösungsmittel (z. B. Alkohol, Aceton, Bananenöl usw.), kein kochendes Wasser und keine sauren oder alkalischen Gegenstände, die die Oberfläche und das Innere des Kühlschranks beschädigen können. Kochendes Wasser und organische Lösungsmittel wie z. B. Benzol können Kunststoffteile verformen oder beschädigen.
- Spülen Sie bei der Reinigung nicht direkt mit Wasser oder anderen Flüssigkeiten, um Kurzschlüsse zu vermeiden oder die elektrische Isolierung nach dem Eintauchen zu beeinträchtigen.



Bitte ziehen Sie den Kühlschrank zum Abtauen und Reinigen aus der Steckdose.

3.2 ENTFROSTEN

- Der Kühlschrank ist nach dem Luftkühlungsprinzip aufgebaut und verfügt daher über eine automatische Abtaufunktion. Frost, der sich durch den Wechsel der Jahreszeit oder der Temperatur gebildet hat, kann auch manuell entfernt werden, indem das Gerät von der Stromversorgung getrennt oder mit einem trockenen Handtuch abgewischt wird.

3.3 AUSSER BETRIEB

- **Stromausfall:** Im Falle eines Stromausfalls, auch im Sommer, können Lebensmittel im Gerät mehrere Stunden aufbewahrt werden; während des Stromausfalls werden die Zeiten der Türöffnung reduziert und es dürfen keine frischen Lebensmittel mehr in das Gerät gegeben werden.
- **Langfristiger Nichtgebrauch:** Das Gerät soll ausgesteckt und dann gereinigt werden; danach werden die Türen offen gelassen, um Geruch zu vermeiden.
- **Umziehen:** Bevor der Kühlschrank transportiert wird, nehmen Sie alle Gegenstände aus dem Inneren heraus, befestigen Sie die Glastrennwände, den Gemüsehalter, die Gefrierabteile usw. mit Klebeband und ziehen Sie die Stellfüße fest; schließen Sie die Türen und befestigen Sie sie mit Klebeband. Während des Transports darf das Gerät nicht auf den Kopf oder in die Horizontale gestellt oder erschüttert werden; die Neigung während des Transports darf nicht mehr als 45° betragen.

WICHTIG!

Das Gerät muss nach dem Einschalten ununterbrochen laufen. Im Allgemeinen darf der Betrieb des Geräts nicht unterbrochen werden; andernfalls kann die Lebensdauer des Geräts beeinträchtigt werden.

3.4 REINIGUNG DES GLASBODENS

- Nehmen Sie die Schublade auf der Glasablage heraus;
- Heben Sie die Vorderseite der Glasablage an (ca. 60°), und ziehen Sie sie dann heraus;
- Entfernen Sie die Glasablage und reinigen Sie sie bei Bedarf;
- Der umgekehrte Vorgang gilt für die Montage der Glasablage.

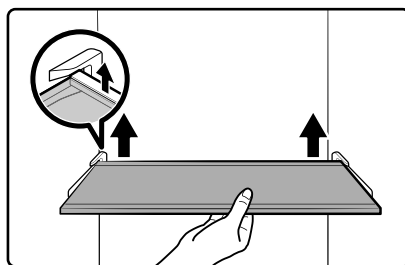

Das obige Bild dient nur als Referenz. Die tatsächliche Konfiguration hängt vom physischen Produkt oder von den Angaben des Händlers ab

4. FEHLERSUCHE

Die folgenden einfachen Probleme können vom Benutzer selbst behoben werden. Bitte wenden Sie sich an den Kundendienst, wenn die Probleme nicht gelöst werden können.

Sicherheitsinfo Verwendung des Kühlschranks	Fehlgeschlagene Operation	Überprüfen Sie, ob das Gerät eingeschaltet ist oder ob der Stecker in gutem Kontakt ist Prüfen Sie, ob die Spannung zu niedrig ist Prüfen Sie, ob ein Stromausfall vorliegt oder Teilstromkreise ausgelöst haben
	Geruch	Geruchsintensive Lebensmittel müssen fest verpackt sein Prüfen Sie, ob verdorbene Lebensmittel vorhanden sind Reinigen Sie das Innere des Kühlschranks
Wartung des Kühlschranks	Langfristiger Betrieb des Kompressors	Ein langer Betrieb des Kühlschranks ist im Sommer normal, wenn die Umgebungstemperatur hoch ist Es ist nicht empfehlenswert, zu viele Lebensmittel gleichzeitig im Gerät zu haben Lebensmittel müssen abkühlen, bevor sie in das Gerät gegeben werden Die Türen werden zu häufig geöffnet
Störungsbeseitigung	Licht leuchtet nicht	Prüfen Sie, ob der Kühlschrank an die Stromversorgung angeschlossen ist und ob das Leuchtmittel beschädigt ist Lassen Sie die Leuchte durch einen Fachmann austauschen
	Die Tür lässt sich nicht richtig schließen	Die Tür steckt in der Lebensmittelverpackung und zu viel Essen ist platziert. Der Kühlschrank ist gekippt.
Anhang	Laute Geräusche	Prüfen Sie, ob der Boden eben ist und ob der Kühlschrank stabil steht Prüfen Sie, ob das Zubehör an den richtigen Stellen angebracht ist
	Türdichtung ist nicht dicht	Fremdkörper auf der Türdichtung entfernen Erhitzen Sie die Türdichtung und kühlen Sie sie anschließend zur Wiederherstellung ab (oder mit einem elektrischen Fön blasen oder ein heißes Handtuch zum Erwärmen verwenden)
	Wasserwanne läuft über	Es befinden sich zu viele Lebensmittel in der Kammer oder die gelagerten Lebensmittel enthalten zu viel Wasser, was zu einem starken Auftauen führt. Die Türen sind nicht richtig geschlossen, was zu Vereisung durch Lufteintritt und erhöhter Wasserbildung durch Abtauen führt
	Heißes Gehäuse	Der eingebaute Kondensator leitet Wärme durch das Gehäuse ab, und es ist normal, dass sich das Gehäuse erwärmt, wenn die Umgebungstemperatur hoch ist, zu viel Nahrung gelagert wird oder der Kompressor abgeschaltet ist, was eine gute Belüftung zur Erleichterung der Wärmeableitung bietet.
	Oberflächenkondensation	Kondenswasserbildung an der Außenfläche und den Türdichtungen des Kühlschranks ist normal, wenn die Umgebungsfeuchtigkeit zu hoch ist. Wischen Sie das Kondensat einfach mit einem sauberen Handtuch ab.
	Abnormales Rauschen	Brummen: Der Kompressor kann während des Betriebs Brummen erzeugen, und die Brummen sind besonders beim Start oder Stopp laut. Dies ist normal. Knarren: Das im Inneren des Geräts fließende Kältemittel kann ein Knarren erzeugen, was normal ist.

5. ANHANG

Installationsanleitung

Für Kühlgeräte mit Klimaklasse

Je nach Klimaklasse ist dieses Kühlgerät für den Einsatz in den in der folgenden Tabelle angegebenen Umgebungstemperaturbereichen vorgesehen.

Die Klimaklasse finden Sie auf dem Typenschild. Bei Temperaturen außerhalb des angegebenen Bereichs funktioniert das Produkt möglicherweise nicht ordnungsgemäß.

Die Klimaklasse finden Sie auf dem Etikett im Inneren Ihres Kühlschranks.

Effektiver Temperaturbereich

Der Kühlschrank ist so konstruiert, dass er normalerweise in dem durch seine Klasseneinstufung angegebenen Temperaturbereich arbeitet.

Klasse	Symbol	Umgebungstemperaturbereich °C	
		IEC 62552 (ISO 15502)	ISO 8561
Erweiterte Temperierung	SN	+ 10 bis + 32	+ 10 bis + 32
Temperiert	N	+ 16 bis + 32	+ 16 bis + 32
Subtropisch	ST	+ 16 bis + 38	+ 18 bis + 38
Tropisch	T	+ 16 bis + 43	+ 18 bis + 43

HINWEIS

Die Kühlleistung und der Stromverbrauch des Kühlschranks können durch die Umgebungstemperatur, die Häufigkeit des Öffnens der Tür und den Aufstellungsort des Kühlschranks beeinflusst werden. Wir empfehlen, die Temperatureinstellungen entsprechend anzupassen.

Wie man sie am besten aufbewahrt (nur bei bestimmten Modellen)

Decken Sie Lebensmittel ab, um die Feuchtigkeit zu bewahren und zu verhindern, dass sie Gerüche von anderen Lebensmitteln aufnehmen. Ein großer Topf mit Lebensmitteln wie Suppe oder Eintopf sollte in kleine Portionen aufgeteilt und in flache Behälter gegeben werden, bevor er gekühlt wird. Ein großes Stück Fleisch oder ganzes Geflügel sollte in kleinere Stücke geteilt oder in flache Behälter gelegt werden, bevor es gekühlt wird.

Platzierung von Lebensmitteln

Regale	Die Einlegeböden sind verstellbar, so dass eine Vielzahl von Paketen untergebracht werden kann.
Spezialfach (nur bei bestimmten Modellen)	Gemüse benötigt eine höhere Luftfeuchtigkeit, während Obst eine niedrigere Luftfeuchtigkeit benötigt. Die Schubladen sind mit Kontrollvorrichtungen ausgestattet, um die Luftfeuchtigkeit zu steuern. (*Abhängig von Modell und Optionen) Eine Fleischschublade mit einstellbarer Temperatur maximiert die Lagerzeit von Fleisch und Käse.
An der Tür aufbewahrt	Bewahren Sie verderbliche Lebensmittel nicht in der Tür auf. Eier sollten im Karton auf einem Regal gelagert werden. Die Temperatur in den Vorratsbehältern in der Tür schwankt stärker als die Temperatur im Schrank. Halten Sie die Tür so weit wie möglich geschlossen.
Gefrierfach	Im Gefrierfach können Sie Tiefkühlkost aufbewahren, Eiswürfel herstellen und frische Lebensmittel einfrieren.

HINWEIS

Nur frische, unbeschädigte Lebensmittel einfrieren. Halten Sie Lebensmittel, die eingefroren werden sollen, von bereits gefrorenen Lebensmitteln fern. Um zu verhindern, dass Lebensmittel ihren Geschmack verlieren oder austrocknen, sollten sie in luftdichten Behältern aufbewahrt werden.

Kühl- und Gefrierschrank-Lagerungstabelle

Die Dauer der Frische hängt von der Temperatur und der Feuchtigkeitseinwirkung ab. Da das Produktdatum kein Anhaltspunkt für die sichere Verwendung eines Produkts ist, sollten Sie diese Tabelle konsultieren und diese Tipps befolgen.

Milcherzeugnisse

Produkt	Kühlschrank	Gefrierschrank
Milch	1 Woche	1 Monat
Butter	2 Wochen	12 Monate
Eiscreme	-	2-3 Wochen
Natürlicher Käse	1 Monat	4-6 Monate
Frischkäse	2 Wochen	Nicht empfohlen
Joghurt	1 Monat	-

Fleisch

Produkt	Kühlschrank	Gefrierschrank
Frische Braten, Steaks, Koteletts	3-4 Tage	2-3 Monate
Frisches Hackfleisch, Schmorfleisch	1-2 Tage	3-4 Monate
Speck	7 Tage	1 Monat
Wurst, roh aus Schwein, Rind, Pute	1-2 Tage	1-2 Monate

Geflügel / Eier

Produkt	Kühlschrank	Gefrierschrank
Frisches Geflügel	2 Tage	6-8 Monate
Geflügelsalat	1 Tag	-
Eier, frisch in der Schale	2-4 Wochen	Nicht empfohlen

Fisch / Meeresfrüchte

Produkt	Kühlschrank	Gefrierschrank
Frischer Fisch	1-2 Tage	3-6 Monate
Gekochter Fisch	3-4 Tage	1 Monat
Fischsalat	1 Tag	Nicht empfohlen
Getrockneter oder eingelegter Fisch	3-4 Wochen	-

Obst

Produkt	Kühlschrank	Gefrierschrank
Äpfel	1 Monat	-
Pfirsiche	2-3 Wochen	-
Ananas	1 Woche	-
Sonstiges frisches Obst	3-5 Tage	9-12 Monate

Gemüse

Produkt	Kühlschrank	Gefrierschrank
Spargel	2-3 Tage	-
Brokkoli, Rosenkohl, grüne Erbsen, Champignons	3-5 Tage	-
Kohl, Blumenkohl, Sellerie, Gurken, Kopfsalat	1 Woche	-
Möhren, Rüben, Radieschen	2 Wochen	-

SPEZIELL FÜR DIE NEUE EUROPÄISCHE NORM

Die in der folgenden Tabelle aufgeführten Teile können über den Servicekanal bezogen werden

Sicherheitsinfo
Verwendung des Kühlschranks
Richtige
Wartung des Kühlschranks
Störungsbeseitigung
Anhang

Bestelltes Teil	Bereitgestellt von	Mindestens erforderliche Zeit für die Bereitstellung
Thermostate	Professionelles Wartungspersonal	Mindestens 7 Jahre nach Markteinführung des letzten Modells
Temperatursensoren	Professionelles Wartungspersonal	Mindestens 7 Jahre nach Markteinführung des letzten Modells
Gedruckte Leiterplatten	Professionelles Wartungspersonal	Mindestens 7 Jahre nach Markteinführung des letzten Modells
Lichtquellen	Professionelles Wartungspersonal	Mindestens 7 Jahre nach Markteinführung des letzten Modells
Türklinken	Professionelle Reparateure und Endverbraucher	Mindestens 7 Jahre nach Markteinführung des letzten Modells
Türscharniere	Professionelle Reparateure und Endverbraucher	Mindestens 7 Jahre nach Markteinführung des letzten Modells
Tabletts	Professionelle Reparateure und Endverbraucher	Mindestens 7 Jahre nach Markteinführung des letzten Modells
Körbe	Professionelle Reparateure und Endverbraucher	Mindestens 7 Jahre nach Markteinführung des letzten Modells
Türdichtungen	Professionelle Reparateure und Endverbraucher	Mindestens 10 Jahre nach Markteinführung des letzten Modells

Lieber Kunde

1. Wenn Sie das Produkt zurückgeben oder ersetzen möchten, wenden Sie sich bitte an das Geschäft, in dem Sie es gekauft haben.

(Denken Sie daran, die Kaufrechnung mitzubringen)

2. Wenn Ihr Produkt kaputt geht und repariert werden muss, wenden Sie sich bitte an den Kundendienst.

HINWEIS

Die Modellinformationen in der Produktdatenbank sowie die Modellkennung können über einen Weblink abgerufen werden, der über einen QR-Code (falls vorhanden) auf dem Energieeffizienzlabel des Produkts gescannt wird.

IT

Gentile utente

VI RINGRAZIAMO e CI CONGRATULIAMO per l'acquisto del prodotto Midea di alta qualità. Il tuo frigorifero Midea è progettato per offrire prestazioni affidabili e senza problemi.

Per riferimento futuro, scrivere il modello del prodotto e il numero di serie sul retro del prodotto o sopra il vano compressore a destra.

Numero di Modello _____

Numero di Serie _____

1.INFORMAZIONI SULLA SICUREZZA.....	3
2.USO CORRETTO DEL FRIGORIFERO	11
2.1 POSIZIONAMENTO.....	11
2.2 CONSIGLI PER IL RISPARMIO ENERGETICO	12
2.3 SOSTITUZIONE DELLA LUCE.....	12
2.4 INIZIA A USARE.....	12
2.5 NOMI DEI COMPONENTI	13
2.6 FUNZIONI	14
2.7 CAMBIO PORTA DESTRA-SINISTRA.....	17
2.8 PIEDINI DI LIVELLAMENTO	19
3.MANUTENZIONE DEL FRIGORIFERO	20
3.1 PULIZIA GENERALE	20
3.2 SCONGELAMENTO	21
3.3 FUORI SERVIZIO	21
3.4 PULIZIA DEL RIPIANO IN VETRO.....	21
4.RISOLUZIONE DEI PROBLEMI.....	22
5.APPENDICE	23

1. INFORMAZIONI SULLA SICUREZZA

LA TUA SICUREZZA E LA SICUREZZA DEGLI ALTRI SONO MOLTO IMPORTANTI

Per prevenire lesioni all'utente o ad altre persone, nonché danni alla proprietà, è necessario seguire le istruzioni indicate qui. Un funzionamento errato dovuto al mancato rispetto delle istruzioni può causare danni o lesioni, ed addirittura la morte.

Il livello di rischio è dimostrato dalle seguenti indicazioni.



Simbolo di divieto

Questo è un simbolo di divieto.

Qualsiasi inosservanza delle istruzioni contrassegnate da questo simbolo può provocare danni al prodotto o mettere in pericolo la sicurezza personale dell'utente.



Simbolo di avvertenza

Questo è un simbolo di avvertenza.

È necessario operare in stretta osservanza delle istruzioni contrassegnate da questo simbolo; o altrimenti si potrebbero causare danni al prodotto o lesioni personali.



Simbolo di avvertimento

Questo è un simbolo di avvertimento.

Le istruzioni contrassegnate da questo simbolo richiedono un'attenzione speciale. Una cautela insufficiente può causare lesioni lievi o moderate o danni al prodotto.

IMPORTANTI ISTRUZIONI PER LA SICUREZZA



Rischio di Incendio / Materiali Infiammabili



AVVERTENZA

- Questo apparecchio è destinato ad uso domestico e simili, per esempio può essere usato nelle aree cucina del personale, nei negozi, uffici e altri ambienti di lavoro; oppure negli agriturismi, da clienti di alberghi, motel e in altri luoghi di tipo residenziale; nei luoghi di tipo bed and breakfast; nel settore di catering e simili, ma non è destinato al business al dettaglio.
- Questo dispositivo non è destinato all'uso da parte di persone (compresi i bambini) con capacità fisiche, sensoriali o mentali ridotte, o mancanza di esperienza e conoscenza, a meno che non siano sotto supervisione o istruzione sull'uso del dispositivo da parte di una persona responsabile della loro sicurezza.

- I bambini devono essere sorvegliati per assicurarsi che non giochino con il dispositivo.
- Se il cavo di alimentazione è danneggiato, esso deve essere sostituito dal produttore, dal suo agente di servizio o da persone qualificate per evitare pericoli.
- Non conservare sostanze esplosive come bombolette spray con un propellente infiammabile in questo apparecchio.
- L'apparecchio deve essere scollegato dalla corrente dopo l'uso e prima di eseguire la manutenzione dell'utente sull'apparecchio.
- **AVVERTENZA:** Le aperture di ventilazione, nell'involucro dell'apparecchio o nella struttura integrata, devono essere mantenute libere da ostruzioni.
- **AVVERTENZA:** Non utilizzate dispositivi meccanici o altri mezzi per accelerare il processo di sbrinamento, diversi da quelli consigliati dal produttore.
- **AVVERTENZA:** Non danneggiate il circuito del refrigerante.
- **AVVERTENZA:** Non utilizzate apparecchi elettrici all'interno dei vani per la conservazione degli alimenti dell'apparecchio, a meno che non siano del tipo consigliato dal produttore.
- **AVVERTENZA:** Abbandonate il frigorifero secondo le normative locali in perché' utilizza gas infiammabili e refrigerante.
- **AVVERTENZA:** Durante il posizionamento dell'apparecchio, assicuratevi che il cavo di alimentazione non sia intrappolato o danneggiato.
- **AVVERTENZA:** Non posizionate più prese portatili o alimentatori portatili sul retro dell'apparecchio.
- Non utilizzare prolunghie o adattatori a due poli senza messa a terra.
- **AVVERTENZA:** Collegare solo alla fornitura di acqua potabile. (adatto per macchine per cubetti di ghiaccio)

PERICOLO





- Il frigorifero deve essere scollegato dalla fonte di alimentazione elettrica prima dell'installazione dell'accessorio.
- Il refrigerante e il materiale schiumogeno utilizzato per l'apparecchio sono infiammabili. Pertanto, quando l'apparecchio viene rottamato, deve essere tenuto lontano da qualsiasi fonte di fuoco ed essere recuperato da un'apposita azienda di recupero con qualifica corrispondente diversa da quella per combustione, in modo da prevenire danni all'ambiente o qualsiasi altro danno.

AVVERTENZA

- Rischio di intrappolamento dei bambini. Prima dell'eliminazione del frigorifero o congelatore usato:
 - Smontare le porte.
 - Lasciare i ripiani in posizione in modo che i bambini non possano arrampicarsi facilmente all'interno.

AVVERTENZA

Per quanto riguarda lo standard UE:

- Questo dispositivo può essere utilizzato da bambini di età pari o superiore a 8 anni e da persone con capacità fisiche, sensoriali o mentali ridotte o dalla mancanza di esperienza e conoscenza se siano sotto supervisione o istruzione sull'uso del dispositivo in modo sicuro e comprendono i pericoli coinvolti. I bambini non devono giocare con il dispositivo. La pulizia e la manutenzione dell'utente non devono essere eseguite da bambini senza supervisione. I bambini dai 3 agli 8 anni possono caricare e scaricare apparecchi frigoriferi.
 - Per evitare contaminazioni di cibo, rispettare le seguenti istruzioni:
 - L'apertura della porta per lunghi periodi può provocare un aumento significativo della temperatura nei vani dell'apparecchio.
 - Pulite regolarmente le superfici che possono venire a contatto con gli alimenti e le fognature accessibili.
 - Pulire i serbatoi d'acqua se non sono stati utilizzati per 48h; risciacquare il sistema idrico collegato all'approvvigionamento idrico se l'acqua non è stata prelevata per 5 giorni. (Nota 1)
 - Conservate la carne e il pesce crudi in contenitori adeguati nel frigorifero, in modo che non vengano a contatto o gocciolino su altri alimenti.
 - Gli scomparti per alimenti surgelati a due stelle  sono adatti per conservare alimenti precongelati, conservare o fare gelati e produrre cubetti di ghiaccio. (Nota 2)
 - Gli scomparti a una- , due-  e tre stelle  non sono adatti per il congelamento di alimenti freschi. (nota 3)
 - Per gli apparecchi senza scomparto a 4 stelle : questo apparecchio di refrigerazione non è adatto per il congelamento degli alimenti. (nota 4)
 - Se l'elettrodomestico viene lasciato vuoto per lunghi periodi, spegnere, sbrinare, pulire, asciugare e lasciare la porta aperta per evitare la formazione di muffa all'interno dell'apparecchio.
- Nota 1,2,3,4: Confermate se è applicabile secondo il tipo di compartimento del prodotto.
- Per quanto riguarda l'apparecchio indipendente: questo tipo di apparecchio di refrigerazione non è destinato ad essere utilizzato come apparecchio da incasso.
 - QUALSIASI sostituzione o manutenzione delle lampade a LED deve essere effettuata dal produttore, dal suo agente di servizio o da una persona qualificata simile.
 - Questo prodotto contiene una luce di classe di efficienza energetica (G)

CONSERVARE QUESTE ISTRUZIONI

QUESTO APPARECCHIO È DESTINATO SOLO ALL' USO DOMESTICO

Avvertenza della Proposta 65 dello Stato della California:



AVVERTENZA: Cancro e danni al sistema riproduttivo

-www.P65Warnings.ca.gov.

CORRETTO SMALTIMENTO

AVVERTENZA

Pericolo di soffocamento

Prima di buttare via il tuo vecchio congelatore o frigorifero:

- Rimuovere la porta o il coperchio in modo che i bambini non possano nascondersi dentro o per evitare che rimangano intrappolati all'interno del vecchio apparecchio.
- Posizionare tutti i ripiani in posizione in modo che i bambini non possano arrampicarsi all'interno dell'apparecchio.
- La mancata osservanza di queste istruzioni può causare morte o danni cerebrali.
- Per evitare il pericolo dovuto all'instabilità dell'apparecchio, è necessario fissarlo secondo le istruzioni.
- Collegare solo alla fornitura di acqua potabile. (adatto per macchina destinata alla produzione di ghiaccio).
- PER evitare che un bambino venga intrappolato al suo interno, tenere l'apparecchio fuori dalla portata dei bambini e non posizionarlo nelle vicinanze del congelatore (o del frigorifero). (Adatto per prodotti con serrature)

IMPORTANTE:

Gas e refrigerante infiammabili utilizzati. È responsabilità del consumatore rispettare le normative federali e locali durante lo smaltimento di questo prodotto. I refrigeranti devono essere eliminati da un tecnico del refrigerante autorizzato con certificato EPA secondo le procedure stabilite.

AVVERTENZA RELATIVO ALL'ENERGIA ELETTRICA

- Non tirate il cavo di alimentazione quando si estrae la spina del frigorifero. Si prega di afferrare saldamente la spina ed estrarla dalla presa.
- Per garantire un utilizzo sicuro, non danneggiate il cavo di alimentazione o utilizzate il cavo di alimentazione quando è danneggiato o usurato.
- Si prega di utilizzare una presa di corrente apposita; la presa di corrente non deve essere condivisa con altri apparecchi elettrici.

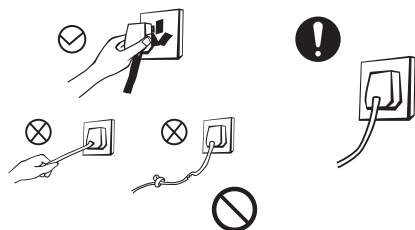

- Il cavo di alimentazione deve essere saldamente in contatto con la presa, altrimenti è possibile il rischio di incendi.
- Assicurarsi che l'elettrodo di messa a terra della presa di corrente sia dotato di una linea di messa a terra affidabile.
- Si prega di spegnere la valvola del gas che perde e quindi aprire porte e finestre in caso di perdita di gas e di altre sostanze infiammabili. Non scollegate il frigorifero e altri apparecchi elettrici poiché la scintilla potrebbe causare un incendio.

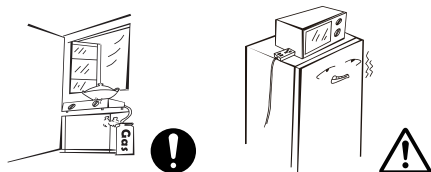

- Non utilizzare apparecchi elettrici sulla parte superiore dell'apparecchio, a meno che non siano del tipo raccomandato dal produttore.

AVVERTENZA RELATIVO AL POSIZIONAMENTO DI ARTICOLI

- Non posizionare articoli infiammabili, esplosivi, volatili e altamente corrosivi nel frigorifero per evitare danni al prodotto o rischio di incendio.
- Non posizionate oggetti infiammabili vicino al frigorifero per evitare incendi.

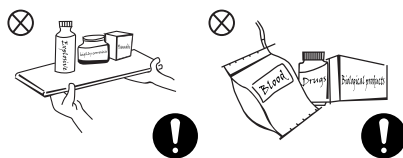

- Questo prodotto è un frigorifero domestico ed è adatto solo per la conservazione di alimenti. Secondo le norme nazionali, un frigorifero domestico non deve essere utilizzato per altri scopi, come la conservazione di sangue, farmaci o prodotti biologici.
- Non conservare birra, bevande o altri fluidi contenuti in bottiglie o contenitori chiusi nella camera di congelamento del frigorifero, altrimenti le bottiglie o i contenitori chiusi potrebbero rompersi a causa del congelamento e causare danni.



AVVERTENZA PER L'USO

- Non smontate o ricostruite arbitrariamente il frigorifero, né danneggiate il circuito del refrigerante; la manutenzione dell'apparecchio deve essere eseguita da uno specialista.
- Un cavo di alimentazione danneggiato deve essere sostituito dal produttore, dal suo reparto di manutenzione o da professionisti competenti per evitare pericoli.

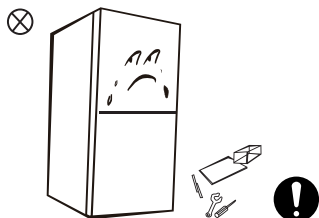

- Gli spazi tra le porte del frigorifero e quello tra le porte e il corpo del frigorifero sono piccoli, non posizionare le mani in queste aree per evitare di schiacciare le dita. Si prega di essere cauti quando si apre la porta del frigorifero per evitare che gli articoli cadano.
- Non prelevare cibo o contenitori, in particolare contenitori metallici, con le mani bagnate nella camera di congelamento quando il frigorifero è in funzione, per evitare il gelone.

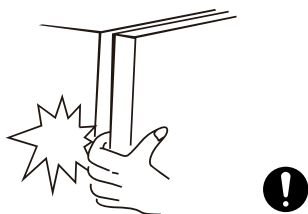

- Non permettere ai bambini di entrare o arrampicarsi all'interno del frigorifero per evitare che i bambini vengano intrappolati nel frigorifero o feriti dal frigorifero che cade.
- Non spruzzare o lavare il frigorifero; non posizionare il frigorifero in luoghi umidi che possono entrare facilmente in contatto con spruzzi d'acqua, al fine di proteggere l'isolamento elettrico del frigorifero.



- Non posizionare oggetti pesanti sopra il frigorifero considerando che gli oggetti possono cadere quando si apre la porta e possono essere causate lesioni accidentali.
- Staccate la spina in caso di interruzione di corrente o pulizia. Aspettare almeno 5 minuti prima di collegare il frigorifero all'alimentazione, al fine di evitare danni al compressore dovuti a avviamenti continuativi.

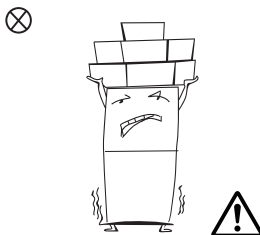

AVVERTENZA ENERGETICO

- 1.** Se la temperatura viene impostata al di sotto della temperatura più bassa presente nell'intervallo di temperatura per il quale l'apparecchio di refrigerazione è stato progettato per un periodo di tempo prolungato, gli apparecchi di refrigerazione possono non funzionare in modo coerente (possibilmente a causa di scongelamento del contenuto o alla temperatura troppo alta nello scomparto degli alimenti surgelati).
- 2.** Le bevande rinfrescanti non devono essere conservate in scomparti o armadi congelatori per alimenti o in scomparti o armadi a bassa temperatura, perché alcuni prodotti come il sorbetto non possono essere consumati troppo freddi;
- 3.** Negli scomparti o armadi per la conservazione di alimenti congelati e surgelati, si prega di non superare il tempo di conservazione raccomandato dai produttori di alimenti per qualsiasi tipo di alimento e in particolare per gli alimenti surgelati in commercio.
- 4.** Prevent an undue rise in temperature of frozen food while defrosting the refrigerating appliance, such as wrapping the frozen food in several layers of newspaper.
- 5.** Un aumento della temperatura degli alimenti surgelati durante lo sbrinamento manuale, la manutenzione o la pulizia può ridurre la durata di conservazione.

SMALTIMENTO



Il refrigerante e il materiale schiumogeno ciclopentano utilizzato per il frigorifero sono infiammabili. Pertanto, quando il frigorifero viene rottamato, deve essere tenuto lontano da qualsiasi fonte di fuoco ed essere recuperato da una società di riciclaggio competente con qualifiche adatte e diverse da quelle per lo smaltimento mediante combustione, in modo da prevenire danni all'ambiente o qualsiasi altro tipo di danno.



Quando il frigorifero è demolito, smontate le porte e rimuovete la guarnizione della porta e dei ripiani; riponete le porte e le mensole in una posizione adeguata, in modo da evitare di intrappolare eventuali bambini.

Corretto smaltimento di questo prodotto:



Questa marcatura indica che questo prodotto non deve essere smaltito con altri rifiuti domestici. Per prevenire possibili danni all'ambiente o alla salute umana derivanti dallo smaltimento incontrollato dei rifiuti, riciclateli in modo responsabile per promuovere il riutilizzo sostenibile delle risorse materiali. Per restituire il vostro dispositivo usato, utilizzate i sistemi di restituzione e ritiro o contattate il rivenditore presso il quale è stato acquistato il prodotto. Questo prodotto verrà recuperato per il riciclaggio sicuro per l'ambiente.

2. USO CORRETTO DEL FRIGORIFERO

2.1 POSIZIONAMENTO

- Prima dell'uso, rimuovere tutti i materiali di imballaggio, compresi i cuscinetti inferiori, i cuscinetti in schiuma e i nastri all'interno del frigorifero; strappare la pellicola protettiva sulle porte e sul corpo del frigorifero.

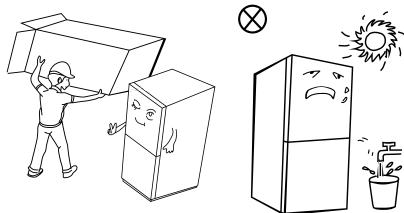

- Tenete lontano dal caldo ed evitare la luce solare diretta. Non posizionare il congelatore in luoghi umidi o bagnati per evitare ruggine o deterioramento dell'effetto isolante.
- Non spruzzare o lavate il frigorifero; non mettete il frigorifero in psoto umido facilmente schizzabile con acqua per non compromettere le proprietà di isolamento elettrico del frigorifero.

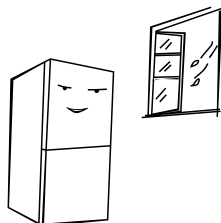

- Lo spazio tra la parte superiore del frigorifero e la parete deve essere superiore a 10cm, inoltre, il frigorifero deve essere posizionato contro una parete e la distanza tra di loro deve essere superiore a 10 cm per facilitare la dissipazione del calore.

Lasciare spazio sufficiente per una comoda apertura di ante e cassetti oppure seguire le dichiarazioni del distributore.

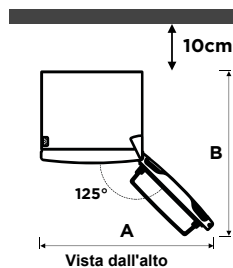
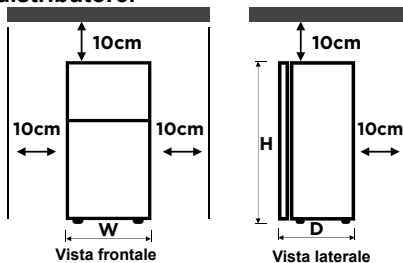

	MDRB470	MDRB521
Larghezza "W"	595	595
Profondità "D"	660	660/678/700
Altezza "H"	1850	2010
A	1020	1020
B	1250	1250/1268/1280

(unità: mm)

Le misure nella tabella precedente possono essere diverse a seconda del metodo di misurazione.

NOTA:

Questo frigorifero deve essere installato in modo indipendente e non può essere integrato con altri mobili. Altrimenti, causerà problemi come l'installazione non riuscita nell'armadio, le prestazioni ridotte e la durata del prodotto diminuita. E il produttore non fornisce la garanzia di base del prodotto.

2.2 CONSIGLI PER IL RISPARMIO ENERGETICO

- L'apparecchio deve essere posizionato nel posto più fresco della stanza, lontano da apparecchi che producono calore o condotti di riscaldamento e lontano dalla luce solare diretta.
- Lasciate raffreddare i cibi caldi a temperatura ambiente prima di inserirli nell'apparecchio. Il sovraccarico dell'apparecchio costringe il compressore a funzionare più a lungo. Gli alimenti che si congelano troppo lentamente perderebbero qualità o deteriorarsi.
- Assicuratevi di avvolgere correttamente gli alimenti e asciugate i contenitori prima di inserirli nell'apparecchio. In questo modo si riduce la formazione di brina all'interno dell'apparecchio.
- Il contenitore per lo stoccaggio dell'apparecchio non deve essere rivestito con fogli di alluminio, carta cerata o carta assorbente. I rivestimenti interferiscono con la circolazione dell'aria fredda, rendendo l'apparecchio meno efficiente.
- Organizzare ed etichettare il cibo per ridurre la durata dell'apertura delle porte e le ricerche del cibo prolungate. Cercare di prendere tutti gli alimenti necessari in una sola volta e chiudere la porta il prima possibile.



2.3 SOSTITUZIONE DELLA LUCE

- Qualsiasi sostituzione o manutenzione delle lampade LED deve essere effettuata dal produttore, dal suo agente di

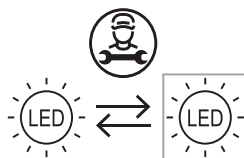
servizio o da una persona qualificata simile.

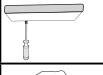

- La sorgente luminosa in questo prodotto deve essere sostituita solo da tecnici qualificati.

	1. Si prega di estrarre la spina prima della rimozione.
	2. Rimuovere il paralume con un cacciavite.
	3. Abbassare il pannello della lampadina.
	4. Rimuovere il terminale di connessione.

2.4 INIZIA A USARE

- Prima dell'avvio, tenere fermo il frigorifero per due ore prima di collegarlo all'alimentazione.
- Prima di posizionare qualsiasi cibo fresco o congelato al suo interno, il frigorifero deve essere acceso per 2 - 3 ore, o nel caso della stagione estiva quando la temperatura ambiente è alta, per più di 4 ore.

NOTA

Non è consigliato usare questo prodotto con prese o interruttore principale con la funzione A / GFCI, altrimenti la corrente può saltare in modo falso.

1. Se la corrente salta, non crea nessun rischio per la sicurezza.

2. Se la corrente continua a saltare, si consiglia di sostituire le prese o l'interruttore principale senza la funzione A/GFCI.

2.5 NOMI DEI COMPONENTI

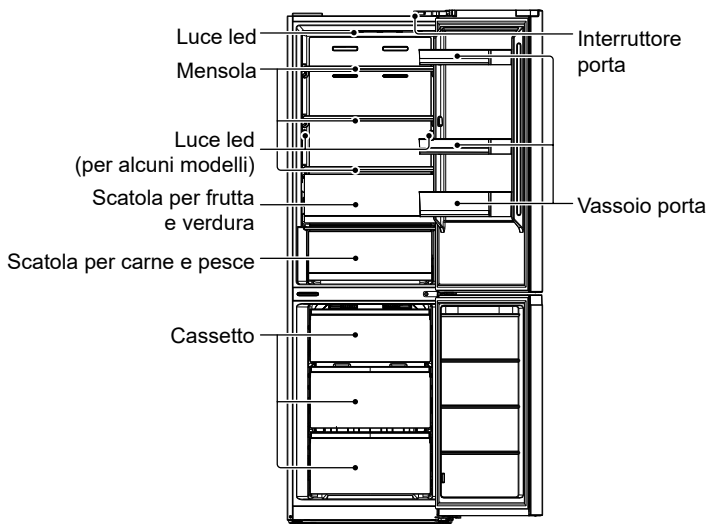

L'immagine sopra è solo per riferimento. La configurazione attuale dipenderà dal prodotto fisico o dalla dichiarazione del distributore)

Camera refrigerata

- La Camera di Refrigerazione è adatta per lo stoccaggio di una varietà di frutta, verdura, bevande e altri alimenti da consumare a breve termine, il tempo di conservazione suggerito va da 3 giorni a 5 giorni.
- Gli alimenti da cuocere non devono essere messi nella camera refrigerata camera refrigerata fino a quando non si sono raffreddati a temperatura ambiente.
- Si consiglia di sigillare gli alimenti prima di metterli in frigorifero.
- I ripiani in vetro possono essere regolati verso l'alto o verso il basso per una quantità ragionevole di spazio di riservazione e un facile utilizzo.

Camera di congelamento

- La camera di congelamento a bassa temperatura può mantenere gli alimenti freschi per lungo tempo ed è utilizzata principalmente per conservare cibi congelati e produrre ghiaccio.
- La camera di congelamento è adatta per la conservazione di carne, pesce, polpette di riso e altri alimenti da non consumare a breve termine.
- Pezzi di carne sono preferibilmente da dividere in piccoli pezzi per un congelamento rapido e di facile accesso. Notate che il cibo deve essere consumato entro il tempo di conservazione.

Cassetti, contenitori per alimenti, ripiani, ecc. Posizionati in base alla posizione nella foto sopra sono i più efficienti dal punto di vista energetico.

2.6 FUNZIONI

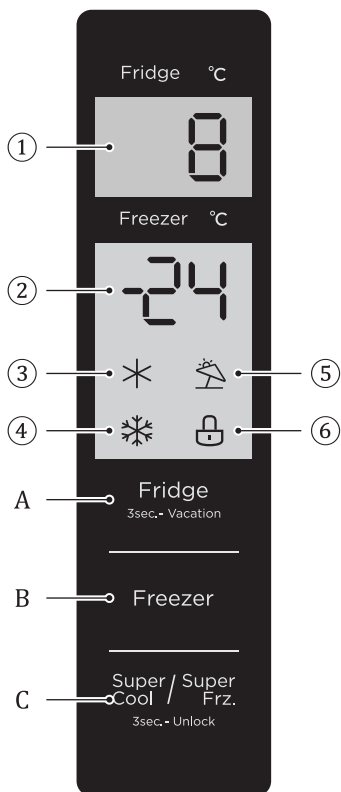

- ① Area di visualizzazione della temperatura della camera di refrigerazione
- ② Area di visualizzazione della temperatura della camera di congelamento
- ③ Icona Quick cool (Raffreddamento rapido)
- ④ Icona Quick freeze (Congelamento rapido)
- ⑤ Icona Vacation (Vacanza)
- ⑥ Icona Lock (Blocco)

A. Pulsante di regolazione della temperatura della camera di refrigerazione

B. Pulsante di regolazione della temperatura della camera di congelamento

C. Pulsante Super cool/Super congelamento

• Display

Quando si accende il frigorifero per la prima volta, l'intero pannello del display si illumina per 3 secondi. Quindi il pannello del display entra nella normale modalità di visualizzazione. La prima volta che si utilizza il frigorifero, le temperature predefinite impostate della camera di refrigerazione e della camera di congelamento sono rispettivamente 5 °C / -18 °C.

Quando si verifica un errore, il pannello del display dimostra il codice di errore (vedi pagina

successiva); durante il normale funzionamento, il pannello del display mostra la temperatura impostata della camera di refrigerazione e della camera di congelamento.

Durante il normale funzionamento, se non vi è alcuna operazione o apertura della porta entro 30 secondi, il pannello del display sarà bloccato, la luce del pannello del display si spegnerà dopo che lo stato bloccato è  durato per 30 secondi.

• Blocco / sblocco

Nello stato sbloccato, tenere premuto il pulsante  per 3 secondi per entrare nello stato bloccato e il cicalino di blocco suonerà.

Nello stato bloccato, tenere premuto il pulsante  per 3 secondi per entrare nello stato sbloccato e il cicalino di sblocco suonerà.

Se non vi è alcuna operazione sul pulsante entro 30 secondi, entrerà automaticamente nello stato bloccato e il display esterno, dotato di un cicalino, emetterà il segnale acustico del blocco.

L'operazione di rilascio del segnale acustico di allarme può essere eseguita nello stato bloccato, mentre tutte le altre operazioni sui pulsanti devono essere eseguite nello stato sbloccato.

Se l'operazione viene eseguita nello stato bloccato, verrà emesso un segnale acustico di errore.

• Regolazione della temperatura della camera di refrigerazione

Fare clic sul pulsante  per modificare la temperatura impostata della camera di refrigerazione, con ogni clic del pulsante di regolazione della temperatura della camera di refrigerazione, la temperatura impostata verrà ridotta di 1 °C.

L'intervallo di impostazione della temperatura della camera di refrigerazione è 2 °C ~ 8 °C. Quando la temperatura impostata è di 2°C,

fare nuovamente clic sul pulsante, la temperatura impostata della camera di refrigerazione passerà a 8 °C.

• Regolazione della temperatura della camera di congelamento

Fare clic sul pulsante per modificare

la temperatura impostata della camera di congelamento, con ogni clic del pulsante di regolazione della temperatura della camera di congelamento, la temperatura impostata verrà ridotta di 1 °C.

L'intervallo di impostazione della temperatura per la camera di congelamento è -24 ~ -16 °C.

Quando la temperatura è -24 °C, fare di nuovo clic sul pulsante, la temperatura impostata della camera di congelamento passerà a -16 °C

• Modalità Vacation (Vacanza)

Premere a lungo il pulsante di regolazione della temperatura di refrigerazione (3s) per attivare/disattivare la modalità vacanza.

Quando si imposta la modalità di vacanza, la refrigerazione viene disattivata, l'area del display della temperatura di refrigerazione viene spenta e la temperatura di congelamento viene automaticamente impostata a -18 °C;

Regolando i pulsanti di refrigerazione / congelamento / Super cool e Super congelamento, uscirà dalla modalità vacanza.

Quando si esce dalla modalità vacanza, la temperatura impostata della refrigerazione tornerà automaticamente alla temperatura impostata prima della modalità vacanza; la temperatura impostata per il congelamento tornerà automaticamente alla temperatura impostata prima della modalità vacanza; si entra nella modalità di funzionamento normale.

• Modalità Super congelamento

Modalità Super cool e Super congelamento, premere il pulsante , la sequenza di

impostazione è: Super cool -> Super congelamento -> Annulla.

Quando si attiva/disattiva la modalità Super cool, l'icona Super cool corrispondente viene attivata/disattivata.

Quando si imposta la modalità Super cool, la temperatura di refrigerazione viene impostata automaticamente a 2°C.

Quando si esce dalla modalità Super cool, la temperatura impostata della camera di refrigerazione tornerà automaticamente alla temperatura impostata prima della modalità di raffreddamento rapido.

Quando viene attivata la modalità Super congelamento, viene accesa l'icona del Super congelamento corrispondente.

Quando è attivata la modalità Super congelamento, la temperatura di congelamento viene automaticamente impostata a -24°C;

Quando si esce dalla modalità Super congelamento, la temperatura impostata della camera di congelamento tornerà automaticamente alla temperatura impostata prima della modalità Super congelamento;

Modalità Super cool verrà disabilitata automaticamente per 6 ore.

Modalità Super congelamento verrà disabilitata automaticamente per 24 ore.

Impostazione raccomandata:
Camera di refrigerazione a 4° C, camera di congelamento a -18°C.

NOTA

La funzione di congelamento rapido è progettata per mantenere il valore nutrizionale del cibo nel congelatore. Può congelare il cibo nel più breve tempo possibile. Se una elevata quantità di cibo viene congelata contemporaneamente, si consiglia all'utente di attivare la funzione di congelamento rapido e poi inserire il cibo. In questo momento, viene aumentata la velocità di congelamento della camera di congelamento, che può congelare rapidamente il cibo, bloccare efficacemente la nutrizione del cibo e facilitare la conservazione.

• Avviso ed allarme sull'apertura della porta

Se la porta del frigorifero è aperta per 120 secondi senza essere chiusa, il cicalino suonerà fino a quando la porta del frigorifero non sarà chiusa; la pressione su qualsiasi pulsante annullerà l'allarme del cicalino.





Codice di errore

Le seguenti avvertenze che appaiono sul display indicano i guasti corrispondenti del frigorifero. Sebbene il frigorifero possa ancora avere la funzione di conservazione a freddo con i seguenti guasti, l'utente deve contattare uno specialista della manutenzione per la manutenzione, in modo da garantire un funzionamento ottimale dell'apparecchio.

Codice di errore	Descrizione dell'errore
E1	Guasto al sensore di temperatura della camera refrigerata
E2	Guasto al sensore di temperatura della camera di congelamento
E3	Guasto del sensore di temperatura della zona di carne e pesce
E5	Errore del circuito di rilevamento del sensore di sbrinamento di congelamento
E6	Errore di comunicazione
E7	Guasto al sensore di temperatura dell'ambiente

2.7 CAMBIO PORTA DESTRA-SINISTRA

Elenco degli strumenti che l'utente deve fornire

	Cacciavite a croce
	Cacciavite a lama sottile e spatola
	Chiave a bussola e cricchetto 5/16"
	Nastro adesivo

Parti da utilizzare per il cambio del lato di apertura della porta

SN	Parte	Quantità	Nota bene
1	Cardine superiore	1	
2	Coperchio cardine Superiore	1	Preinstallato sul frigorifero, può essere rimosso e mantenuto quando si cambia la porta
3	Copertura decorativa	1	
4	Autobloccante per porta	2	
5	cardine centrale	1	
6	Copertura decorativa	1	Viene pre-installato sul frigorifero, verrà ancora utilizzato durante il cambio del lato di apertura della porta
7	Cerniera inferiore	1	
8	Livellamento piedi	1	
9	Cardine superiore sinistra	1	
10	Coperchio cardine in alto a sinistra	1	Prendere queste parti dalla busta di plastica allegata durante il cambio del lato dell'apertura della porta.
11	Autobloccante per porta sinistra	2	
12	Coperchio in plastica destro	1	

- Spegnere l'apparecchio prima di eseguire questa operazione. Rimuovere tutti gli alimenti dai ripiani della porta.
- Rimuovere la copertura decorativa del coperchio del cardine in alto a sinistra, il coperchio del cardine in alto a destra e il cardine in alto a destra, e scollegare la linea di segnale destra (terminale della linea di segnale 1, 2) nella parte superiore del corpo della scatola

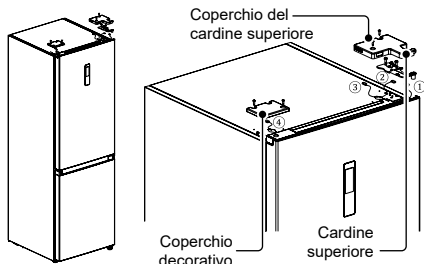

- Rimuovere il corpo della porta della camera di refrigerazione (fare attenzione a non perdere piccole parti come il manicotto dell'albero e fermo sulla porta);

Rimuovere il cardine centrale e la copertura decorativa del foro del cardine sull'altro lato.

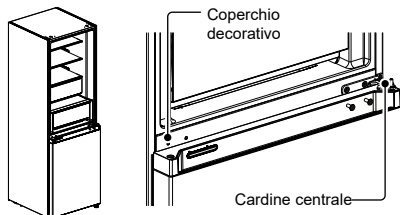

- Rimuovere il corpo della porta della camera di congelamento (fare attenzione a non perdere piccole parti come il manicotto dell'albero e fermo sulla porta).

Rimuovere il cardine e regolare l'angolo. Rimuovere e installare l'albero del cardine inferiore sull'altro lato del cardine, e installare il cardine inferiore modificato sull'altro lato della scatola.

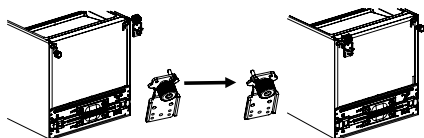

Cambiare la porta del frigorifero:

Rimuovere la piastra di copertura del coperchio superiore della porta della camera di refrigerazione e la copertura decorativa sinistra. Installare il manicoetto dell'albero superiore e la linea di segnale del corpo della porta all'altro lato, e coprire la piastra di copertura superiore. Estrarre la giusta copertura decorativa dal pacco degli accessori e installarla sull'altro lato della copertura superiore.

Rimuovere l'autobloccante della porta, il fermo della porta e il manicoetto dell'albero della porta della camera di refrigerazione, estrarre l'autobloccante della porta sinistra dal pacco degli accessori, installarlo sul lato sinistro del coperchio inferiore della porta della camera di refrigerazione, cambiare il fermo della porta e il manicoetto dell'albero sul lato sinistro del coperchio inferiore della porta di refrigerazione

- Cambiare la porta della camera di congelamento

Rimuovere il manicoetto dell'albero e il cappuccio del coperchio superiore della porta della camera di congelamento e installarli nelle posizioni di scambio sinistra e destra.

Rimuovere l'autobloccante della porta, il fermo della porta e il manicoetto dell'albero della porta della camera di congelamento, estrarre l'autobloccante della porta sinistra dal pacco degli accessori, installarlo sul lato sinistro del coperchio inferiore della porta della camera di congelamento, cambiare il fermo della porta e il manicoetto dell'albero sul lato sinistro del coperchio dell'estremità inferiore della porta della camera di congelamento.

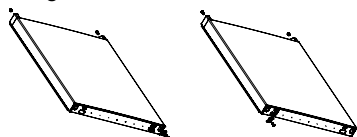

- Installare la porta della camera di congelamento sostituita sul cardine inferiore, quindi installare il cardine centrale e coprire la copertura decorativa del foro del cardine.

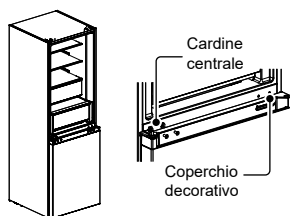

- Rimuovere il coperchio del cardine in alto a sinistra e il cardine in alto a sinistra dal pacco degli accessori.

Posizionare il corpo della porta per la camera di refrigerazione sul cardine centrale e installare il cardine in alto a sinistra. Collegare la linea 4 del segnale superiore del frigorifero alla linea 1 del segnale del corpo della porta, e collegare la linea del segnale 2 alla linea del segnale 3. Infine, sostituire la copertura decorativa del cardine sul lato destro del corpo della scatola (nota: quando si sostituisce la copertura decorativa del cardine sul lato destro del corpo della scatola, i due inserti sulla copertura decorativa del cardine, come mostrato nella figura, devono essere tagliati).

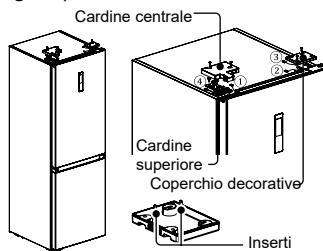

L'immagine sopra è solo per riferimento. La configurazione attuale dipenderà dal prodotto fisico o dalla dichiarazione del distributore)

2.8 PIEDINI DI LIVELLAMENTO

- Precauzioni prima dell'operazione:

Prima di mettere in funzione gli accessori, assicuratevi che il frigorifero sia scollegato dall'alimentazione.

Prima di regolare i piedini di livellamento, devono essere prese precauzioni per prevenire eventuali lesioni personali.

- Figura dei piedini di livellamento.

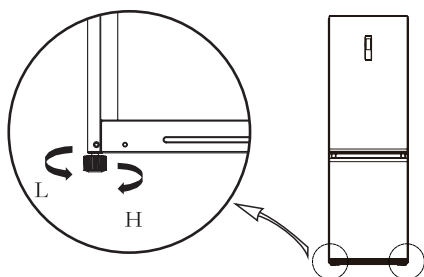

- Adeguamento delle procedure:
 - a. Ruotare i piedini in senso orario per sollevare il frigorifero;
 - b. Ruotare i piedini in senso antiorario per abbassare il frigorifero;
 - c. In base alle istruzioni sopra menzionate, regolare i piedini destro e sinistro per poter mettere tutti e due a uno stesso livello orizzontale.

IMPORTANTE:

L'immagine sopra è solo per riferimento. La configurazione attuale dipenderà dal prodotto fisico o dalla dichiarazione del distributore)

3. MANUTENZIONE DEL FRIGORIFERO

3.1 PULIZIA GENERALE

- Le polveri dietro il frigorifero e sul terreno devono essere pulite tempestivamente per migliorare l'effetto di raffreddamento e il risparmio energetico.
- Controllate regolarmente la guarnizione della porta per assicurarsi che non siano presenti detriti. Pulite la guarnizione della porta con un panno morbido inumidito con acqua saponosa o detergente diluito.
- L'interno del frigorifero deve essere pulito regolarmente per evitare l'odore.
- Spegnerne l'alimentazione prima di pulire l'interno dell'apparecchio, rimuovere tutti gli alimenti, le bevande e i ripiani, i cassetti, ecc.
- Usate un panno morbido o una spugna per pulire l'interno del frigorifero, con due cucchiaini di bicarbonato di sodio e un litro di acqua tiepida. Poi risciacquate e pulite con un panno. Dopo la pulizia, aprite la porta e lasciatela asciugare naturalmente prima di accendere la corrente.
- Per le aree difficili da pulire nel frigorifero (come panini stretti, spazi vuoti o angoli), si consiglia di pulirle regolarmente con uno straccio morbido, una spazzola morbida, ecc. E, se necessario, in combinazione con alcuni strumenti ausiliari (come bastoncini sottili) per garantire l'assenza di contaminanti o accumuli di batteri in queste aree.
- Non utilizzate sapone, detersivo, polvere abrasiva, detergente spray, ecc., Poiché potrebbero causare odori all'interno del frigorifero o alimenti contaminati.

- Pulire il telaio della bottiglia, i ripiani e i cassetti con un panno morbido inumidito con acqua saponata o detersivo diluito. Asciugate con un panno morbido o asciugate naturalmente.
- Pulite la superficie esterna del frigorifero con un panno morbido inumidito con acqua saponosa, detergente, ecc., E pulite asciutto.
- Non utilizzate spazzole dure, sfere d'acciaio, spazzole metalliche, abrasivi (come dentifrici), solventi organici (come alcol, acetone, olio di banana, ecc.), Acqua bollente, oggetti acidi o alcalini, che potrebbero danneggiare la superficie del frigorifero e interni. L'acqua bollente e i solventi organici come il benzene possono deformare o danneggiare le parti in plastica.
- Non risciacquate direttamente con acqua o altri liquidi durante la pulizia per evitare cortocircuiti o influire sull'isolamento elettrico dopo l'immersione.



Si prega di scollegare il frigorifero per lo sbrinamento e la pulizia.

3.2 SCONGELAMENTO

- Il frigorifero è prodotto in base al principio del raffreddamento ad aria e quindi ha la funzione di sbrinamento automatico. La brina formatasi a causa del cambio di stagione o della temperatura può anche essere rimossa manualmente scollegando l'apparecchio dalla rete elettrica o strofinando con un panno asciutto.

3.3 FUORI SERVIZIO

- Interruzione dell'alimentazione: In caso di mancanza di corrente, anche se è d'estate, i cibi all'interno dell'apparecchio possono essere conservati per diverse ore; durante l'interruzione di corrente, le volte di apertura della porta devono essere ridotte e non devono più essere introdotti alimenti freschi nell'apparecchio.
- Inutilizzo per lungo tempo: L'apparecchio deve essere scollegato e quindi pulito; quindi le porte vengono lasciate aperte per evitare l'odore.
- Spostamento: Prima che il frigorifero venga spostato, prendere tutti gli oggetti all'interno, fissare le partizioni di vetro, il supporto vegetale, i cassetti della camera di congelamento e così via con nastro adesivo e stringere i piedini di livellamento; chiudere le porte e fissarle con il nastro adesivo. Durante lo spostamento, l'apparecchio non deve essere appoggiato capovolto o orizzontalmente, né deve essere sottoposto a vibrazioni; l'inclinazione durante il movimento non deve essere superiore a 45°.

IMPORTANTE:

L'apparecchio deve funzionare continuamente una volta avviato. Generalmente, il funzionamento dell'apparecchio non deve essere interrotto, altrimenti la sua durata potrebbe essere compromessa.

3.4 PULIZIA DEL RIPIANO IN VETRO

- Rimuovere il cassetto sul ripiano in vetro;
- Sollevare la parte anteriore del ripiano in vetro (di circa 60°) e poi estrarlo;
- Rimuovere il ripiano in vetro e pulire se è necessario;
- Per l'installazione del ripiano in vetro, effettuare l'operazione inversa.

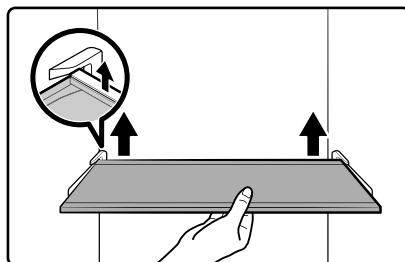

L'immagine sopra è solo per riferimento. La configurazione attuale dipenderà dal prodotto fisico o dalla dichiarazione del distributore)

4. RISOLUZIONE DEI PROBLEMI

I seguenti semplici problemi possono essere gestiti dall'utente. Si prega di contattare il servizio di assistenza post-vendita se i problemi non vengono risolti.

Operazione fallita	Verificare se l'apparecchio è collegato all'alimentazione o se la spina è stata collegata bene
	Verificate se la tensione è troppo bassa Verificate se c'è un'interruzione di corrente o se sono intervenuti circuiti parziali
Odore	Gli alimenti odorosi devono essere avvolti strettamente
	Controllate se c'è del cibo avariato Pulite l'interno del frigorifero
Funzionamento a lungo termine del compressore	Il più lungo funzionamento del frigorifero è normale in estate quando la temperatura ambiente è elevata. Non è consigliabile avere troppo cibo nell'apparecchio allo stesso tempo
	Il cibo deve essere raffreddato prima di essere messo nell'apparecchio
	Le porte sono aperte troppo spesso
La luce non si accende	Verificare se il frigorifero è collegato alla rete elettrica e se la lampada illuminante è danneggiata
	Fate sostituire la luce da uno specialista
La porta non può essere chiusa correttamente	La porta è bloccata da confezioni di cibo Troppo cibo messo dentro
	Il frigorifero è inclinato.
Forte rumore	Controllate se il pavimento è in piano e se il frigorifero è posizionato in modo stabile
	Verificate che gli accessori siano collocati nelle posizioni corrette
La guarnizione della porta non è a tenuta	Rimuovete gli oggetti estranei dalla guarnizione della porta
	Riscaldare la guarnizione della porta e poi raffreddatela per il restauro (o soffiatalo con un essiccatore elettrico o utilizzate un asciugamano caldo per il riscaldamento)
Fuoriuscite della vaschetta d'acqua	Dal momento che è presente una quantità troppo elevata di alimenti nella camera, oppure la quantità d'acqua degli alimenti conservati è alta, l'acqua prodotta dallo scioglimento della brina è molta.
	Le porte non sono chiuse correttamente, con conseguente congelamento dovuto all'ingresso di aria e aumento di acqua dovuto allo sbrinamento
Ambiente caldo	Dissipazione del calore del condensatore integrato attraverso l'alloggiamento, che è normale Quando l'alloggiamento diventa caldo a causa di alta temperatura ambiente, la conservazione di troppo cibo o l'arresto del compressore è spento, fornire una ventilazione sana per facilitare la dissipazione del calore
Condensa superficiale	La condensa sulla superficie esterna e sulle guarnizioni della porta del frigorifero è normale quando l'umidità ambientale è troppo alta. Basta pulire la condensa con un panno pulito.
Rumore anormale	Buzz: Il compressore può produrre ronzii durante il funzionamento e i ronzii sono forti soprattutto all'avvio o all'arresto. È normale.
	Scricchiolazione: Il refrigerante che scorre all'interno dell'apparecchio può produrre scricchiolii, il che è normale.

5. APPENDICE

Istruzioni per l'installazione

Per apparecchi frigoriferi con classe climatica

A seconda della classe climatica, questo apparecchio di refrigerazione è destinato ad essere utilizzato a intervalli di temperatura ambiente come specificati nella tabella seguente.

La classe climatica è presente sulla piastrina di specifiche tecniche. Il prodotto può non funzionare correttamente a temperature al di fuori dell'intervallo specificato.

La classe climatica è presente sull'etichetta all'interno del frigorifero.

Intervallo di temperatura effettivo

Il frigorifero è progettato per funzionare normalmente nell'intervallo di temperatura indicato dalle specifiche tecniche.

Classe	Simbolo	Gamma di temperatura ambiente °C	
		IEC 62552 (ISO 15502)	Certificazione ISO 8561
Temperato esteso	SN	Da + 10 a + 32	Da + 10 a + 32
Temperato	N	Da + 16 a + 32	Da + 16 a + 32
Subtropicale	ST	Da + 16 a + 38	Da + 18 a + 38
Tropicale	T	Da + 16 a + 43	Da + 18 a + 43

NOTA

Le prestazioni di raffreddamento e il consumo energetico del frigorifero possono essere influenzati dalla temperatura ambiente, dalla frequenza di apertura della porta e dalla posizione del frigorifero. Si consiglia di regolare le impostazioni di temperatura in base alle esigenze.

Come conservare al meglio (solo per i modelli applicabili)

Coprire gli alimenti per trattenere la loro umidità ed evitare che gli odori di altri alimenti li contaminino. Una grande pentola di cibo come zuppa o stufato deve essere divisa in piccole porzioni e queste ultime devono essere messe in contenitori poco profondi prima di essere posizionate in frigorifero. Un grande pezzo di carne o pollo intero deve essere diviso in pezzi più piccoli o posto in contenitori poco profondi di essere posizionati in frigorifero.

Posizionamento degli alimenti

Ripiani	I ripiani sono regolabili per contenere una varietà di pacchetti.
Scomparto specializzato (solo per i modelli applicabili)	I cassetti sigillati del freddo offrono un ambiente di conservazione ottimale per frutta e verdura. Le verdure richiedono un'umidità più elevata mentre la frutta richiede un'umidità inferiore. I cassetti del freddo sono dotati di dispositivi di controllo per controllare il livello di umidità. (* A seconda del modello e delle opzioni) Un cassetto della carne a temperatura regolabile massimizza il tempo di conservazione di carni e formaggi.
Conservazione sulla porta	Non conservare cibi deperibili nella porta. Le uova devono essere conservate nel cartone sul ripiano. La temperatura dei contenitori di stoccaggio nella porta cambia più frequentemente rispetto alla temperatura nell'armadio. Tenere la porta chiusa il più possibile.
Scomparto congelatore	È possibile conservare alimenti surgelati, preparare cubetti di ghiaccio e congelare cibi freschi nello scomparto congelatore.

NOTA

Congelatore per solo cibo fresco e non andato a male. Tenere il cibo da congelare lontano da alimenti che sono già congelati. Per evitare che il cibo perda il suo sapore o si secchi, metterlo in contenitori ermetici.

Schema di Stoccaggio di Frigorifero & Congelatore

La lunga durata della freschezza dipende dalla temperatura e dall'esposizione all'umidità. Siccome le date dei prodotti non sono una guida per uso sicuro del prodotto stesso, consultare questa tabella e seguire questi suggerimenti.

Prodotti lattiero-caseari

Prodotto	Frigorifero	Congelatore
Latte	1 settimana	1 mese
Burro	2 settimane	12 mesi
Gelato	-	2-3 settimane
Formaggi naturali	1 mese	4-6 mesi
Crema di formaggio	2 settimane	Non consigliato
Yogurt	1 mese	-

Carne

Prodotto	Frigorifero	Congelatore
Arrosti freschi, bistecche, cotoletta	3-4 giorni	2-3 mesi
Carne macinata fresca, stufato di carne	1-2 giorni	3-4 mesi
Pancetta	7 giorni	1 mese
Salsiccia, carne cruda di maiale, manzo, tacchino	1-2 giorni	1-2 mesi

Pollo / Uova

Prodotto	Frigorifero	Congelatore
Pollo fresco	2 giorni	6-8 mesi
Insalata di pollo	1 giorno	-
Uova fresche in guscio	2-4 settimane	Non consigliato

Pesce / Frutti di mare

Prodotto	Frigorifero	Congelatore
Pesce fresco	1-2 giorni	3-6 mesi
Pesce cotto	3-4 giorni	1 mese
Insalata di pesce	1 giorno	Non consigliato
Pesce essiccato o in salamoia	3-4 settimane	-

Frutta

Prodotto	Frigorifero	Congelatore
Mele	1 mese	-
Pesche	2-3 settimane	-
Ananas	1 settimana	-
Altra frutta fresca	3-5 giorni	9-12 mesi

Verdura

Prodotto	Frigorifero	Congelatore
Asparago	2-3 giorni	-
Broccoli, cavoletti di Bruxelles, piselli, funghi	3-5 giorni	-
Cavolo, cavolfiore, sedano, cetrioli, lattuga	1 settimana	-
Carote, barbabietole, ravanelli	2 settimane	-

PARTE SPECIALE SECONDO LO NUOVO STANDARD EUROPEA

Le parti da ordinare nella tabella seguente possono essere acquisite dal canale del fornitore di servizi

Parte da ordinare	Fornito da	Tempo minimo richiesto per la fornitura
Termostati	Personale di manutenzione professionale	Almeno 7 anni dopo il lancio sul mercato dell'ultimo modello
Sensori di temperatura	Personale di manutenzione professionale	Almeno 7 anni dopo il lancio sul mercato dell'ultimo modello
Circuiti stampati	Personale di manutenzione professionale	Almeno 7 anni dopo il lancio sul mercato dell'ultimo modello
Sorgenti luminose	Personale di manutenzione professionale	Almeno 7 anni dopo il lancio sul mercato dell'ultimo modello
Maniglie	Riparatori professionali e utenti finali	Almeno 7 anni dopo il lancio sul mercato dell'ultimo modello
Cerniere della porta	Riparatori professionali e utenti finali	Almeno 7 anni dopo il lancio sul mercato dell'ultimo modello
Vassoi	Riparatori professionali e utenti finali	Almeno 7 anni dopo il lancio sul mercato dell'ultimo modello
Cestini	Riparatori professionali e utenti finali	Almeno 7 anni dopo il lancio sul mercato dell'ultimo modello
Guarnizioni della porta	Riparatori professionali e utenti finali	Almeno 10 anni dopo il lancio sul mercato dell'ultimo modello

Caro cliente

1. Se desiderate restituire o sostituire il prodotto, contattate il negozio dove hai acquistato.

(Ricordatevi di portare la fattura di acquisto)

2. Se il vostro prodotto si guasta e deve essere riparato, contattate il fornitore del servizio post-vendita.

NOTA

Le informazioni sul modello nel database del prodotto, così come l'identificatore del modello, sono disponibili sulla pagina web scansionando il codice QR, se presente, sull'etichetta energetica del prodotto.

FR

Cher utilisateur

MERCI et FÉLICITATIONS pour votre achat de ce produit Midea de haute qualité. Votre réfrigérateur Midea est conçu pour des performances fiables et exempte des défauts.

Pour toute référence ultérieure, veuillez noter le modèle et le numéro de série de votre produit à l'arrière du produit ou au-dessus du compartiment du compresseur à droite.

Numéro de modèle _____

Numéro de série _____

1. INFORMATIONS SUR LA SÉCURITÉ	3
2. UTILISATION CORRECTE DU RÉFRIGÉRATEUR.....	11
2.1 EMPLACEMENT	11
2.2 CONSEILS D'ÉCONOMIE D'ÉNERGIE	12
2.3 CHANGEMENT DE LA LAMPE	12
2.4 COMMENCER À UTILISER.....	12
2.5 NOMS DES COMPOSANTS	13
2.6 FONCTIONS	14
2.7 PIEDS DE NIVELLEMENT	17
2.8 PIEDS DE NIVELLEMENT	19
3. MAINTENANCE DU RÉFRIGÉRATEUR.....	20
3.1 NETTOYAGE GLOBAL	20
3.2 DÉGIVRAGE.....	21
3.3 HORS SERVICE	21
3.4 NETTOYAGE DE L'ÉTAGÈRE EN VERRE	21
4. DÉPANNAGE.....	22
5. ANNEXE.....	23

1. INFORMATIONS SUR LA SÉCURITÉ

VOTRE SÉCURITÉ ET CELLE DES AUTRES SONT TRÈS IMPORTANTES

Pour éviter tout risque de blessure pour l'utilisateur ou d'autres personnes, ainsi que pour les dommages matériels, il faut suivre les instructions présentées ici. L'opération incorrecte dû au non-respect des instructions peut entraîner des blessures ou des dommages, y compris la mort.

Le niveau de risque est indiqué par les indications suivantes.



Symboles d'interdiction

Il s'agit d'un symbole de prohibition.

Toute inobservation des instructions marquées de ce symbole peut entraîner des dommages au produit ou mettre en danger la sécurité personnelle de l'utilisateur.



Symboles d'avertissement

Il s'agit d'un symbole d'avertissement.

Il est tenu de fonctionner dans le strict respect des instructions marquées de ce symbole ; sinon les dommages au produit ou de blessures corporelles peuvent être causés.



Symbole de précaution

Il s'agit d'un symbole de mise en garde.

Les instructions marquées de ce symbole nécessitent une attention particulière. Une prudence insuffisante peut entraîner des blessures légères ou modérées, ou des dommages au produit.

CONSIGNES DE SÉCURITÉ IMPORTANTES



Risque d'incendie / Matières inflammables



AVERTISSEMENT

- Cet appareil est destiné à être utilisé à domicile et dans des applications similaires telles que les cuisines des employés dans les magasins, bureaux et autres environnements de travail ; maisons de ferme et pour les clients dans les hôtels, motels et d'autres types de logement ; environnements de type de lit et de petit-déjeuner ; restauration et autres applications non commerciales similaires.
- L'appareil ne doit pas être utilisé par des personnes (y compris des enfants) ayant des capacités physiques, sensorielles ou mentales limitées, ou ne disposant pas d'expérience et de savoir-faire, à moins qu'elles n'aient reçu une supervision ou une instruction concernant l'utilisation de l'appareil par une personne responsable de leur sécurité.

- Les enfants doivent être surveillés pour assurer qu'ils ne jouent pas avec l'appareil.
- Si le câble d'alimentation est endommagé, ce cordon doit être remplacé par le fabricant, son agent de service ou des personnes de qualification similaire pour éviter tout risque.
- Ne stockez pas des substances explosives telles que des bombes aérosols contenant un propergol inflammable dans cet appareil.
- Cet appareil doit être débranché après utilisation et avant la maintenance.
- **AVERTISSEMENT** : Maintenez la ventilation dans l'enveloppe ou dans la structure interne de l'appareil en bon état.
- **AVERTISSEMENT** : N'utilisez pas des appareils mécaniques ou d'autres moyens pour accélérer le processus de dégivrage, autres que ceux recommandés par le fabricant.
- **AVERTISSEMENT** : N'endommagez pas le circuit du fluide frigorigène.
- **AVERTISSEMENT** : N'utilisez pas d'appareils électriques dans des compartiments de stockage des aliments de l'appareil, sauf s'ils sont du type recommandé par le fabricant.
- **AVERTISSEMENT** : Mettez en rebut le fluide frigorigène conformément aux réglementations locales car il utilise du gaz expansé inflammable et du fluide frigorigène.
- **AVERTISSEMENT** : Lors du positionnement de l'appareil, s'assurer que le câble d'alimentation n'est pas coincé ou endommagé.
- **AVERTISSEMENT** : Ne placez pas plusieurs prises ou blocs d'alimentation portables à l'arrière de l'appareil.
- N'utilisez pas le câble d'extension ou l'adaptateur non mis à la terre (deux broches).
- **AVERTISSEMENT** : Connectez uniquement à l'alimentation en eau potable. (adapté à la glacière)

DANGER





- Le réfrigérateur doit être déconnecté de l'alimentation avant de tenter l'installation des accessoires.
- Le réfrigérant et le matériel expansé cyclopentane utilisés pour l'appareil sont inflammables. Par conséquent, les appareils doivent être mis au rebut loin de toute source d'incendie et être récupérés par des entreprises de recyclage spécialisées ayant les qualifications requises, autre que d'être éliminé par incinération, afin d'éviter les dommages à l'environnement ou tout autre dommage.

AVERTISSEMENT

- Risque de piégeage des enfants. Avant de jeter votre vieux réfrigérateur ou congélateur :
 - Démontez les portes.
 - Mettez les étagères à l'endroit approprié afin que les enfants ne puissent pas facilement grimper à l'intérieur.

! AVERTISSEMENT

Pour la norme EU :

- Cet appareil peut être utilisé par des enfants âgés de 8 ans et plus et des personnes ayant des capacités physiques, sensorielles ou mentales limitées ou ne disposant pas d'expérience et de savoir-faire s'ils ont reçu une supervision ou une instruction concernant l'utilisation de l'appareil en toute sécurité en connaissant les dangers impliqués. Assurez-vous que les enfants ne jouent pas avec cet appareil. Le nettoyage et la maintenance par l'utilisateur ne doivent pas être effectués par des enfants sans surveillance. Les enfants âgés de 3 à 8 ans sont autorisés à charger et décharger de l'appareil de réfrigération.
 - Pour éviter la contamination des aliments, veuillez respecter les instructions suivantes :
 - L'ouverture de la porte pendant longtemps peut entraîner une augmentation importante de la température dans les compartiments de l'appareil.
 - Nettoyez régulièrement les surfaces qui peuvent entrer en contact avec les aliments et les systèmes de drainage accessibles.
 - Nettoyez les réservoirs d'eau s'ils n'ont pas été utilisés pendant 48h ; rincez le circuit d'eau connecté à l'alimentation d'eau si l'eau n'a pas été pompée depuis 5 jours. (Note 1)
 - Stockez la viande et le poisson crus dans des récipients appropriés dans le réfrigérateur, pour qu'ils ne soient pas en contact avec ou ne coulent pas sur d'autres aliments.
 - Les compartiments pour aliments surgelés à deux étoiles  sont adaptés au stockage d'aliments pré-congelés, au stockage ou à la fabrication de glaces et à la fabrication de glaçons. (Note 2)
 - Les compartiments à une , deux  et trois étoiles  ne sont pas adaptés à la congélation des aliments frais. (Note 3)
 - Pour les appareils sans compartiment  à 4-étoiles : cet appareil de réfrigération n'est pas adapté à la congélation des denrées alimentaires. (Note 4)
 - Si l'appareil de réfrigération est laissé vide pendant une longue période, éteignez, décongelez, nettoyez, séchez et laissez la porte ouverte pour éviter le développement de moisissures dans l'appareil.
- Notes 1, 2, 3, 4 : Confirmez s'il est applicable selon le type de compartiment de votre produit.
- Pour un appareil autonome : cet appareil de réfrigération n'est pas destiné à être utilisé comme un appareil encastré.
 - TOUT remplacement ou entretien des lampes LED doit être effectué par le fabricant, son agent de service ou une personne qualifiée similaire.
 - Ce produit contient une source lumineuse de classe d'efficacité énergétique (G)

CONSERVEZ CES INSTRUCTIONS.

CET APPAREIL EST DESTINÉ À UN USAGE DOMESTIQUE SEULEMENT

Avertissements de la proposition 65 de la Californie :

 **AVERTISSEMENT** : Le cancer et les troubles de la reproduction
-www.P65Warnings.ca.gov.

ÉLIMINATION APPROPRIÉE

AVERTISSEMENT

Risque de suffocation

Avant de mettre en rebut votre ancien congélateur ou réfrigérateur :

- Enlevez la porte ou le couvercle afin que les enfants ne puissent pas se cacher ou se coincer à l'intérieur de votre vieil appareil.
- Mettez toutes les étagères à l'endroit approprié afin que les enfants ne puissent pas facilement grimper à l'intérieur.
- Le non-respect de ces instructions peut entraîner la mort ou des lésions cérébrales.
- Pour éviter tout danger dû à l'instabilité de l'appareil, l'appareil doit être fixé conformément aux instructions.
- Connectez uniquement à l'alimentation en eau potable. (Applicable à la machine à glace)
- **POUR** éviter le coincement de l'enfant, veuillez tenir hors de portée des enfants et non à proximité d'un congélateur (ou d'un réfrigérateur). (Applicable aux produits avec serrures)

IMPORTANT :

Gaz inflammable et réfrigérant utilisé. Il est de la responsabilité du consommateur de respecter les réglementations fédérales et locales lors de la mise au rebut de ce produit. Les réfrigérants doivent être évacués par un technicien frigoriste agréé et certifié EPA, conformément aux procédures établies.

AVERTISSEMENTS LIÉS À L'ÉLECTRICITÉ

- Ne débranchez pas le câble d'alimentation si vous débranchez la fiche d'alimentation du réfrigérateur. Prenez la prise fermement en main et débranchez-la de la prise femelle.
- Pour assurer une utilisation sûre, n'endommagez pas le câble d'alimentation ou n'utilisez pas le câble d'alimentation s'il est endommagé ou usé.
- Veuillez utiliser une prise de courant dédiée ; la prise de courant ne doit pas être partagée avec d'autres appareils électriques.

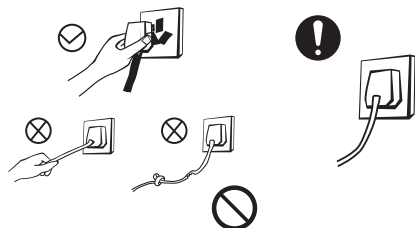

- Le câble d'alimentation doit être fermement connecté à la prise, sinon un incendie peut se produire.
- Assurez-vous que l'électrode de mise à la terre de la prise est équipée d'un fil de masse fiable.
- Fermez la vanne du gaz qui fuit, puis ouvrez les portes et les fenêtres, en cas de fuite de gaz et d'autres substances inflammables. Ne débranchez pas le réfrigérateur ni les autres appareils électriques car une étincelle pourrait provoquer un incendie.

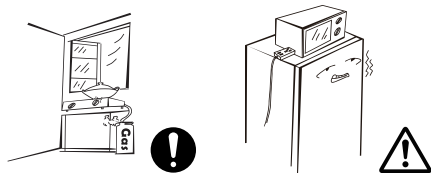

- N'utilisez pas d'appareils électriques au-dessus de l'appareil, sauf s'ils sont du type recommandé par le fabricant.

AVERTISSEMENTS LIÉS AU PLACEMENT DES ARTICLES

- Ne mettez pas d'objets inflammables, explosifs, volatils et hautement corrosifs dans le réfrigérateur pour éviter d'endommager le produit ou de provoquer un incendie.
- Ne mettez pas d'objets inflammables près du réfrigérateur pour éviter les incendies.

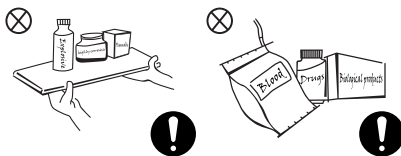

- Ce produit est un réfrigérateur domestique et ne s'applique qu'au stockage des aliments. Selon les normes nationales, un réfrigérateur domestique ne doit pas être utilisé à d'autres fins, telles que le stockage de sang, de médicaments ou de produits biologiques.
- Ne stockez pas la bière, la boisson ou tout autre liquide contenu dans des bouteilles ou des récipients fermés dans la chambre de congélation du réfrigérateur ; sinon, les bouteilles ou les récipients fermés peuvent se fissurer en raison du gel et causer des dommages.

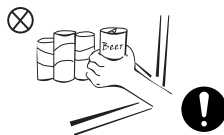

AVERTISSEMENTS POUR L'UTILISATION

- Ne démontez pas ou modifiez pas le réfrigérateur à volonté, et n'endommagez pas le circuit de réfrigération ; la maintenance de l'appareil doit être effectuée par un professionnel.
- Un câble d'alimentation endommagé doit être remplacé par le fabricant, son service de maintenance ou des professionnels connexes afin d'éviter tout danger.

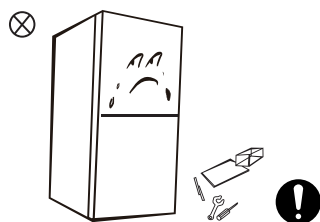

- Les espaces entre les portes du réfrigérateur et entre les portes et le corps du réfrigérateur sont petits, ne placez pas vos mains dans ces zones pour éviter de pincer les doigts. Ouvrez la porte du réfrigérateur de manière douce pour éviter de faire tomber des articles.
- Ne prenez pas d'aliments ou de récipients avec les mains mouillées dans la chambre de congélation lorsque le réfrigérateur est en marche, en particulier les récipients métalliques afin d'éviter les gelures.

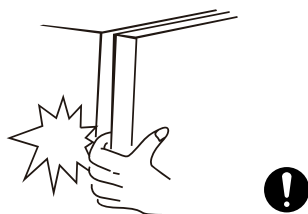

- Ne permettez pas aux enfants d'entrer ou de grimper à l'intérieur du réfrigérateur, afin d'éviter que les enfants soient enfermés dans le réfrigérateur ou blessés par la chute du réfrigérateur.
- Ne vaporisez pas ou ne lavez pas le réfrigérateur ; ne placez pas le réfrigérateur dans des endroits humides et faciles à éclabousser avec de l'eau afin de ne pas affecter les propriétés d'isolation électrique du réfrigérateur.



- Ne placez pas d'objets lourds sur le dessus du réfrigérateur, car des objets peuvent tomber lors de la fermeture ou de l'ouverture de la porte en provoquant des blessures accidentelles.
- Débranchez la prise en cas de coupure d'électricité ou de nettoyage. Ne connectez pas le réfrigérateur à l'alimentation électrique dans les cinq minutes pour éviter d'endommager le compresseur en raison de démarrages successifs.



AVERTISSEMENTS POUR L'ÉNERGIE

- 1.** Les appareils de réfrigération ne peuvent pas fonctionner de manière constante (possibilité de décongélation du stockage ou de température trop élevée dans le compartiment des aliments congelés) lorsqu'ils sont placés pendant une période prolongée en dessous de la partie froide de la plage de températures pour laquelle l'appareil de réfrigération est conçu.
- 2.** Les boissons effervescentes ne doivent pas être stockées dans les compartiments ou armoires de congélation des aliments ou dans les compartiments ou armoires à basse température, car certains produits, tels que la glace à l'eau, ne doivent pas être consommés à une température trop basse ;
- 3.** Ne dépassez pas le(s) temps de conservation recommandé(s) par les fabricants d'aliments pour tout type d'aliments et en particulier pour les aliments surgelés du commerce dans les compartiments ou armoires de stockage des congélateurs et des aliments surgelés
- 4.** Empêchez une élévation excessive de la température des aliments congelés lors du dégivrage de l'appareil de réfrigération, par exemple en enveloppant les aliments congelés dans plusieurs couches de papier journal.
- 5.** Une élévation de la température des aliments congelés lors du dégivrage manuel, de la maintenance ou du nettoyage peut raccourcir la durée de conservation.

ÉLIMINATION



Le réfrigérant et le matériel expansé cyclopentane utilisés pour le réfrigérateur sont inflammables. Par conséquent, le réfrigérateur doit être mis au rebut loin de toute source d'incendie et être récupérés par des entreprises de recyclage spécialisées ayant les qualifications requises, autre que d'être éliminé par incinération, afin d'éviter les dommages à l'environnement ou tout autre dommage.



Lorsque le réfrigérateur est mis au rebut, démontez les portes et retirez le joint de la porte et des étagères; placez les portes et les étagères dans un endroit approprié, de manière à éviter le piégeage de tout enfant.

Élimination correcte du produit :



Ce marquage indique que ce produit ne doit pas être éliminé avec les autres déchets ménagers. Pour éviter tout dommage possible à l'environnement ou à la santé humaine résultant d'une élimination incontrôlée des déchets, recyclez cet appareil de manière responsable afin de promouvoir la réutilisation durable des ressources matérielles. Pour retourner votre appareil usagé, utilisez le système de retour et de collecte ou contactez le détaillant où le produit a été acheté. Ils reprennent ce produit pour un recyclage respectueux de l'environnement.

2. UTILISATION CORRECTE DU RÉFRIGÉRATEUR

2.1 EMBLACEMENT

- Avant utilisation, retirez tous les matériaux d'emballage, y compris les coussins de fond, les coussins en mousse et les rubans adhésifs à l'intérieur du réfrigérateur ; déchirez le film de protection des portes et du corps du réfrigérateur.

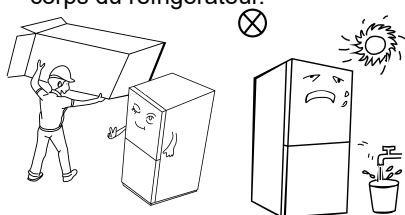

- Tenez à l'écart de la chaleur et évitez la lumière directe du soleil. Ne placez pas le congélateur dans les endroits humides ou mouillés pour éviter la rouille ou la réduction de l'effet isolant.
- Ne vaporisez pas ou ne lavez pas le réfrigérateur ; ne placez pas le réfrigérateur dans des endroits humides et faciles à éclabousser avec de l'eau afin de ne pas affecter les propriétés d'isolation électrique du réfrigérateur.

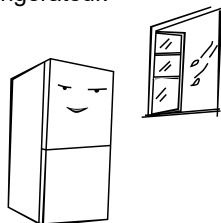

- L'espace au-dessus du réfrigérateur doit être supérieur à 10cm, et le réfrigérateur doit être placé contre un mur avec une distance de plus de 10cm, pour faciliter la dissipation de la chaleur.

Prévoyez suffisamment d'espace pour faciliter l'ouverture des portes et des tiroirs ou la déclaration du distributeur.

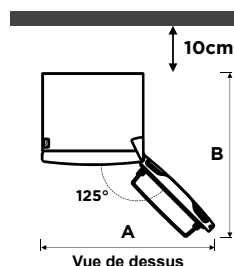
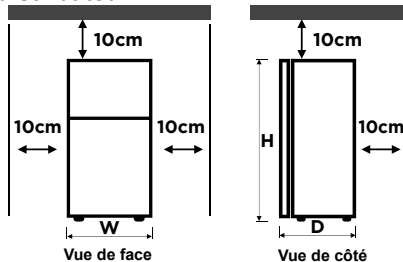

	MDRB470	MDRB521
Largeur « L »	595	595
Profondeur « P »	660	660/678/700
Hauteur « H »	1850	2010
A	1020	1020
B	1250	1250/1268/1280

(unité : mm)

Les valeurs de mesure indiquées dans le tableau ci-dessus peuvent différer selon la méthode de mesure.

REMARQUE :

Ce réfrigérateur doit être installé de manière indépendante et ne peut pas servir d'un appareil encastré. Sinon, il causera des problèmes tels que l'échec de l'installation dans l'armoire, la réduction des performances et de la durée de vie du produit. Et le fabricant ne fournit pas de garantie de base sur le produit.

2.2 CONSEILS D'ÉCONOMIE D'ÉNERGIE

- L'appareil doit être placé à l'endroit le plus frais de la pièce, loin des appareils produisant de la chaleur ou des conduits de chauffage, et à l'abri de la lumière directe du soleil.
- Laissez les aliments chauds refroidir à température ambiante avant de les mettre dans l'appareil. Une surcharge de l'appareil force le compresseur à fonctionner plus longtemps. Les aliments qui congèlent trop lentement peuvent perdre en qualité ou se gâter.
- Les aliments doivent être correctement emballés et séchés avant d'être mis dans l'appareil. Cela peut réduire l'accumulation de givre à l'intérieur de l'appareil.
- Le bac de rangement du réfrigérateur ne doit pas être recouvert de papier d'aluminium, de papier ciré ou de papier absorbant. Les doublures nuisent à la circulation de l'air froid et rendent l'appareil moins efficace.
- Organisez et étiquetez les aliments pour réduire la fréquence d'ouverture de porte et le temps de recherche prolongée. Retirez autant des objets que nécessaire en une seule fois et fermez la porte dès que possible.

2.3 CHANGEMENT DE LA LAMPE

- Tout remplacement ou entretien des lampes LED doit être effectué par le fabricant, son agent de service ou une personne qualifiée similaire.

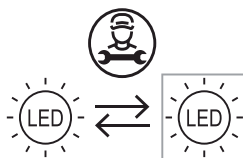

- La source lumineuse de ce produit ne peut être remplacée que par des ingénieurs qualifiés.

	1. Veuillez retirer la fiche avant de l'enlever.
	2. Retirez l'abat-jour à l'aide d'un tournevis.
	3. Démontez le panneau de la lampe.
	4. Retirez la borne de connexion.

2.4 COMMENCER À UTILISER

- Avant le premier démarrage, gardez le réfrigérateur immobile pendant deux heures avant de le brancher à l'alimentation électrique.
- Avant de mettre des aliments frais ou congelés, le réfrigérateur doit avoir fonctionné pendant 2 à 3 heures, ou pendant plus de 4 heures en été lorsque la température ambiante est élevée.

REMARQUE

Il n'est pas recommandé d'utiliser ce produit avec des prises ou l'interrupteur principal dotés de la fonction A/GFCI, sous peine de provoquer de faux déclenchements.

1. Il ne présente pas de risque de sécurité en cas de déclenchement.
2. S'il y existe encore le déclenchement, il est recommandé de remplacer les prises ou l'interrupteur principal sans fonction A/GFCI.

2.5 NOMS DES COMPOSANTS

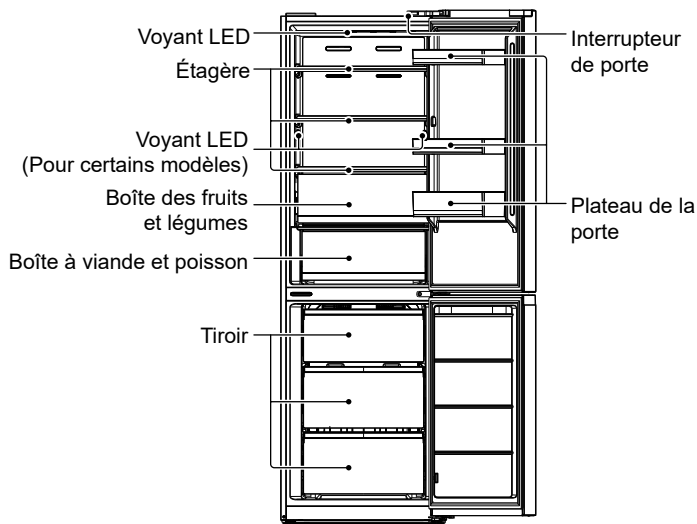

La figure ci-dessus est seulement à titre indicatif. La configuration réelle dépendra du produit physique ou de la déclaration du distributeur

Chambre de réfrigération

- La chambre de réfrigération est adaptée au stockage d'une variété de fruits, de légumes, de boissons et d'autres aliments consommés à court terme, la durée de stockage suggérée est de 3 à 5 jours.
- Les aliments cuits ne doivent pas être mis dans la chambre de réfrigération avant d'avoir été refroidis à température ambiante.
- Il est recommandé de sceller les aliments avant de les mettre au réfrigérateur.
- Les étagères en verre peuvent être ajustées vers le haut ou vers le bas pour un espace de rangement raisonnable et une utilisation facile.

Chambre de congélation

- La basse température de la chambre de congélation peut maintenir les aliments frais pendant une longue période et il est principalement utilisé pour stocker les aliments congelés et fabriquer de la glace.
- La chambre de congélation est adaptée au stockage de la viande, du poisson, des boulettes de riz et d'autres aliments qui ne doivent pas être consommés à court terme.
- Les morceaux de viande doivent de préférence être divisés en petits morceaux pour une congélation rapide et un accès facile. Il faut noter que les aliments doivent être consommés dans le délai de conservation.

Les tiroirs, boîtes à aliments, étagères, etc. placés selon la position dans l'image ci-dessus sont les plus économes en énergie.

2.6 FONCTIONS

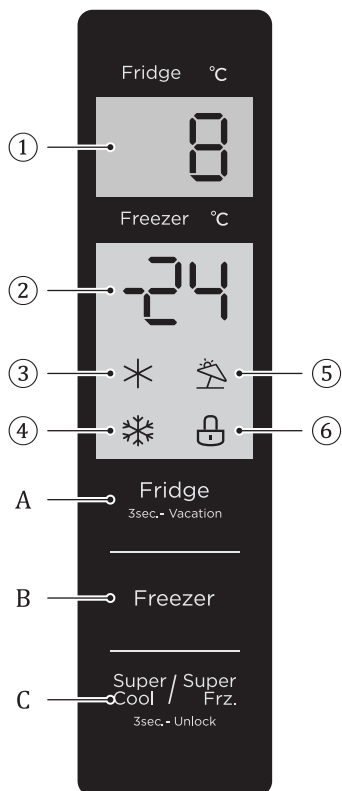

① Zone d'affichage de la température de la chambre de réfrigération

② Zone d'affichage de la température de la chambre de congélation

③ Icône de refroidissement rapide

④ Icône de congélation rapide

⑤ Icône de vacances

⑥ Icône de verrouillage

A. Bouton de réglage de la température de la chambre de réfrigération

B. Bouton de réglage de la température de la chambre de congélation

C. Bouton de réfrigération super/ congélation super

• Affichage

Lorsque le réfrigérateur est mis en marche pour la première fois, l'ensemble du panneau d'affichage s'allume pendant 3 secondes. Le panneau d'affichage passe ensuite en mode d'affichage normal. Lors de la première utilisation du réfrigérateur, les températures de consigne par défaut de la chambre de réfrigération et de la chambre de congélation sont respectivement de 5°C/-18°C.

Lorsque l'erreur se produit, le panneau affiche le code d'erreur (voir page suivante) ; en

fonctionnement normal, le panneau indique la température de consigne de la chambre de réfrigération ou de congélation.

En fonctionnement normal, s'il n'y a pas d'opération ou d'ouverture de la porte dans les 30 secondes, le panneau d'affichage sera verrouillé, la lumière du panneau d'affichage s'éteindra après que l'état de verrouillage  se soit poursuivi pendant 30 secondes.

• Verrouillage/déverrouillage

À l'état non verrouillé, appuyez et maintenez le bouton  pendant 3 secondes pour passer

à l'état verrouillé et le buzzer de verrouillage retentira.

À l'état verrouillé, appuyez sur le bouton  pendant 3 secondes pour passer à l'état déverrouillé et le buzzer de déverrouillage retentira.

Après 30 secondes sans action sur le bouton, il passe automatiquement en état de verrouillage et le panneau d'affichage externe équipé d'une sonnerie musicale fait retentir la sonnerie de verrouillage en même temps.

L'opération de déclenchement de l'alarme sonore peut être effectuée à l'état verrouillé, et toutes les autres opérations sur la clé doivent être effectuées à l'état déverrouillé.

Si l'opération est à l'état verrouillé, un signal sonore d'erreur s'affiche.

- **Réglage de la température de la chambre de réfrigération**

Cliquez sur le bouton  pour modifier la température de consigne de la chambre de réfrigération, et chaque clic sur le bouton de réglage de la température de la chambre de réfrigération réduit la température de consigne de 1°C.

La plage de réglage de la température de la chambre de réfrigération est de 2 à 8°C. Lorsque la température réglée est de 2°C,

cliquez à nouveau sur le bouton, la température de la chambre de congélation passe à 8°C.

- **Réglage de la température de la chambre de congélation**

Cliquez sur le bouton Congélateur pour modifier la température de consigne de la chambre de congélation, et chaque clic sur le bouton de réglage de la température de la chambre de congélation réduit la température de consigne de 1°C.

La plage de réglage de la température de la chambre de congélation est de -24 à -16°C.

Lorsque la température est de -24°C, cliquez à nouveau sur le bouton, la température de la chambre de congélation passe à -16°C.

- **Mode vacances**

Appuyez longuement sur le bouton de réglage de la température de réfrigération (3s) pour régler/annuler le mode vacances.

Lors du réglage du mode vacances, la réfrigération est désactivée, la zone d'affichage de la température de réfrigération est éteinte et la congélation est automatiquement réglée sur -18°C ;

En réglant les boutons de réfrigération/congélation/ réfrigération super et congélation super, vous quitterez le mode vacances.

Lorsque vous quittez le mode vacances, la température de consigne de réfrigération revient automatiquement à la température de consigne avant le mode vacances ; la température de consigne de congélation revient automatiquement à la température de consigne avant le mode vacances ; vous passez en mode de fonctionnement normal.

- **Mode de congélation super**

Mode réfrigération super et congélation super, appuyez sur le bouton , la séquence de réglage est : réfrigération super -> congélation super -> annuler.

Lors du réglage/de l'annulation du mode réfrigération super, l'icône réfrigération super correspondante est allumée/éteinte.

Lors du réglage du mode réfrigération super, la réfrigération est automatiquement réglée à 2°C.

Lorsque le mode réfrigération super est désactivé, la température de consigne de la chambre de réfrigération revient automatiquement à la température de consigne avant le mode de refroidissement rapide.

Lorsque le mode congélation super est réglé, l'icône congélation super correspondante est allumée.

Lorsque le mode congélation super est activé, la congélation est automatiquement réglée sur -24°C ;

Lorsque le mode congélation super est désactivé, la température réglée du compartiment congélateur revient automatiquement à la température réglée avant le mode congélation super ;

Le mode réfrigération super est automatiquement désactivé pendant 6H.

Le mode congélation super est automatiquement désactivé pendant 24H.

Paramètre recommandé : Chambre de réfrigération 4°C, chambre de congélation -18°C.

REMARQUE

La fonction de congélation rapide est conçue pour maintenir la valeur nutritionnelle des aliments dans le congélateur. Cela peut congeler les aliments dans les plus brefs délais. Si une grande quantité d'aliments est congelée en une seule fois, il est recommandé à l'utilisateur d'activer la fonction de congélation rapide et d'y placer les aliments. À ce moment-là, la vitesse de congélation du compartiment de congélation est augmentée, ce qui permet de congeler rapidement les aliments, de bloquer efficacement leur valeur nutritive et de faciliter leur stockage.

• Avertissement d'ouverture et contrôle d'alarme





Si la porte du réfrigérateur reste ouverte pendant 120 secondes sans se refermer, le buzzer émet une alarme jusqu'à ce que la porte du réfrigérateur soit fermée ; toute touche annule l'alarme du buzzer.

Indication de défaut

Les avertissements suivants apparaissant sur l'écran indiquent les défauts correspondants du réfrigérateur. Bien que le réfrigérateur puisse encore avoir une fonction de stockage du froid avec les défauts suivants, l'utilisateur doit contacter un spécialiste de la maintenance pour l'entretien, afin d'assurer un fonctionnement optimal de l'appareil.

Code de Défaut	Description de Défaut
E1	Défaillance du capteur de température de la chambre de réfrigération
E2	Défaillance du capteur de température de la chambre de congélation
E3	Défaillance du capteur de température de la zone viande et poisson
E5	Erreur du circuit de détection du capteur de dégivrage
E6	Erreur de communication
E7	Erreur du capteur de température ambiante

2.7 PIEDS DE NIVELLEMENT

Liste des outils à fournir par l'utilisateur	
	Tournevis cruciforme
	Tournevis à lame fine
	5/16" douille et cliquet
	Ruban de masquage

Pièces à utiliser pour l'inversion des portes			
N°	Pièce	Quantité	Notes
1	Charnière supérieure	1	Pré-installé sur le réfrigérateur, et retiré et conservé lors du changement de porte
2	Couvercle de charnière supérieur	1	
3	Couvercle décoratif	1	
4	Autobloquant de porte	2	
5	Charnière centrale	1	Pré-installé sur le réfrigérateur et à utiliser lors du changement de porte
6	Couvercle décoratif	1	
7	Charnière inférieure	1	
8	Mise à niveau du pied	1	
9	Charnière supérieure gauche	1	Dans le sac plastique attaché, sortez-les pour les utiliser lorsque la porte est inversée
10	Couvercle supérieur gauche de charnière	1	
11	Autobloquant de porte gauche	2	
12	Couvercle plastique droit	1	

- Veuillez éteindre cet appareil avant de procéder à cette opération. Retirez tous les aliments des étagères des portes.
- Retirez le couvercle décoratif de la charnière supérieure gauche, le couvercle de la charnière supérieure droite et la charnière supérieure droite, et débranchez la ligne de signal droite (borne de ligne de signal 1, 2) en haut du corps de boîte.

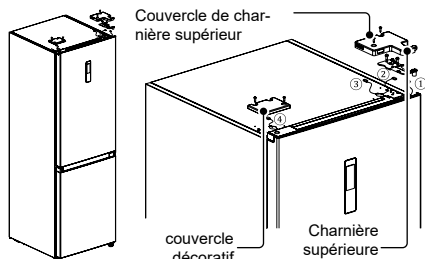

- Retirez le corps de la porte de réfrigération (veillez à ne pas perdre les petites pièces telles que la chemise d'arbre et la butée de la porte) ;

Retirez la charnière du milieu et enlevez le couvercle décoratif du trou de la charnière de l'autre côté.

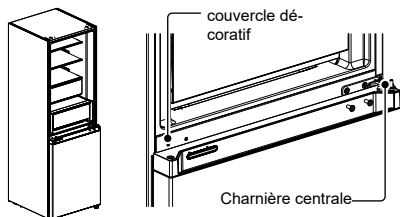

- Retirez le corps de la porte de congélation (veillez à ne pas perdre les petites pièces telles que la chemise d'arbre et la butée de la porte).

Retirez la charnière et ajustez l'angle. Retirez et installez l'axe de la charnière inférieure de l'autre côté de la charnière, et installez la charnière inférieure modifiée de l'autre côté de la boîte.

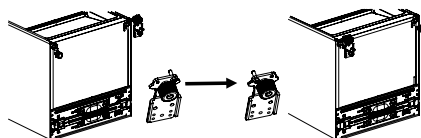

Changer la porte du réfrigérateur :

Retirez la plaque de recouvrement du couvercle d'extrémité supérieur de la porte de réfrigération et le couvercle décoratif gauche. Installez le manchon d'arbre supérieur et la ligne de signal du corps de porte de l'autre côté et recouvrez la plaque de recouvrement d'extrémité supérieure. Sortez le couvercle décoratif droit du sac d'accessoires et installez-le de l'autre côté du couvercle d'extrémité supérieur.

Enlevez l'autobloquant de porte, la butée de porte et la chemise d'arbre de la porte de réfrigération, sortez l'autobloquant de porte gauche du sac d'accessoires, installez-le sur le côté gauche du couvercle d'extrémité inférieur de la porte de réfrigération, changez la butée de porte et la chemise d'arbre sur le côté gauche du couvercle d'extrémité inférieur de la porte de réfrigération

- Changer la porte de congélation

Retirez la chemise d'arbre et le capuchon du couvercle d'extrémité supérieur de la porte de congélation et installez-les aux positions de permutation gauche et droite.

Enlevez l'autobloquant de porte, la butée de porte et la chemise d'arbre de la porte de congélation, sortez l'autobloquant de porte gauche du sac d'accessoires, installez-le sur le côté gauche du couvercle d'extrémité inférieur de la porte de congélation, changez la butée de porte et la chemise d'arbre sur le côté gauche du couvercle d'extrémité inférieur de la porte de congélation.

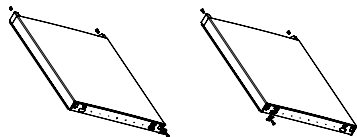

- Installez la porte de congélation remplacée sur la charnière inférieure, puis installez la charnière centrale et couvrez le couvercle décoratif du trou de la charnière.

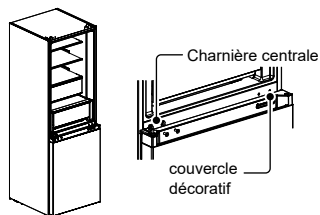

- Retirez le couvercle de la charnière supérieure gauche et la charnière supérieure gauche du sac d'accessoires.

Placez le corps de porte de réfrigération sur la charnière centrale et installez la charnière supérieure gauche. Connectez la ligne de signal 4 du haut du réfrigérateur à la ligne de signal 1 du corps de la porte, et connectez la ligne de signal 2 à la ligne de signal 3. Enfin, remplacez le couvercle décoratif de la charnière sur le côté droit du corps de la boîte (remarque : lorsque vous remplacez le couvercle décoratif de la charnière sur le côté droit du corps de la boîte, les deux inserts du couvercle décoratif de la charnière (comme indiqué sur la figure) doivent être coupés).

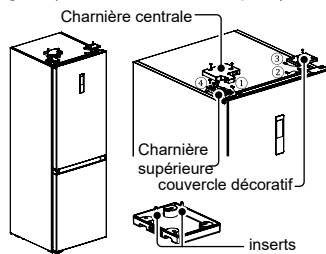

La figure ci-dessus est seulement à titre indicatif. La configuration réelle dépendra du produit physique ou de la déclaration du distributeur

2.8 PIEDS DE NIVELLEMENT

- Précautions avant l'opération :

Avant de faire fonctionner des accessoires, il convient de s'assurer que le réfrigérateur est débranché.

Avant de régler les pieds de nivellement, des précautions doivent être prises pour éviter toute blessure corporelle.

- Diagramme schématique des pieds de nivellement.

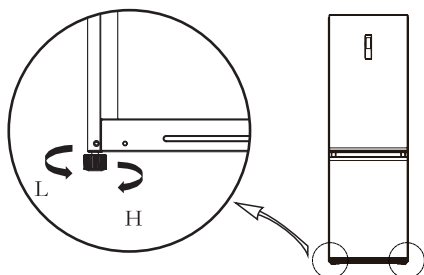

- Procédures d'ajustement :
 - a. Tournez les pieds dans le sens des aiguilles d'une montre pour soulever le réfrigérateur ;
 - b. Tournez les pieds dans le sens inverse des aiguilles d'une montre pour abaisser le réfrigérateur ;
 - c. Ajustez les pieds droit et gauche selon les procédures ci-dessus à un niveau horizontal.

IMPORTANT :

La figure ci-dessus est seulement à titre indicatif. La configuration réelle dépendra du produit physique ou de la déclaration du distributeur

3. MAINTENANCE DU RÉFRIGÉRATEUR

3.1 NETTOYAGE GLOBAL

- Les poussières derrière du réfrigérateur et au sol doivent être nettoyées en temps opportun pour améliorer l'effet de refroidissement et économiser l'énergie.
- Vérifiez régulièrement le joint de la porte pour s'assurer qu'il n'y a pas de débris. Nettoyez le joint de la porte avec un chiffon doux imbibé d'eau savonneuse ou de détergent dilué.
- L'intérieur du réfrigérateur doit être nettoyé régulièrement pour éviter les odeurs.
- Veuillez couper l'alimentation électrique avant de nettoyer l'intérieur, retirer tous les étagères et tiroirs pour les aliments, les boissons, etc.
- Nettoyez l'intérieur du réfrigérateur avec un chiffon doux ou une éponge, en ajoutant deux cuillères de bicarbonate de sodium et un litre d'eau tiède. Ensuite, rincez à l'eau et essuyez. Après le nettoyage, ouvrez la porte et laissez l'appareil sécher naturellement avant de mettre l'appareil sous tension.
- Pour les zones difficiles à nettoyer dans le réfrigérateur (telles que les sandwichs étroits, les fissures ou les coins), il est recommandé de les essuyer régulièrement avec un chiffon doux, une brosse douce, etc. et si nécessaire, à l'aide de certains outils auxiliaires (tels que des bâtons minces) pour éviter toute accumulation de contaminants ou de bactéries dans ces zones.
- N'utilisez pas de savon, de détergent, de poudre à récurer, de nettoyant en vaporisateur, etc., car ils peuvent produire des odeurs à l'intérieur du réfrigérateur ou des aliments contaminés.
- Nettoyez le cadre de bouteille, les étagères et les tiroirs avec un chiffon doux imbibé d'eau

savonneuse ou de détergent dilué. Séchez avec un chiffon doux ou séchez naturellement.

- Essuyez la surface extérieure du réfrigérateur avec un chiffon doux humecté d'eau savonneuse, de détergent, etc.
- N'utilisez pas de brosses dures, de billes d'acier propres, de brosses métalliques, d'abrasifs (tels que des dentifrices), de solvants organiques (tels que de l'alcool, de l'acétone, de l'huile de banane, etc.), de l'eau bouillante, des éléments acides ou alcalins, qui pourraient endommager la surface et l'intérieur du réfrigérateur. L'eau bouillante et les solvants organiques tels que le benzène peuvent déformer ou endommager les pièces en plastique.
- Ne rincez pas directement avec de l'eau ou d'autres liquides pendant le nettoyage pour éviter les courts-circuits ou d'affecter l'isolement électrique après l'immersion.



Veuillez débrancher le réfrigérateur pour le dégivrage et le nettoyage.

3.2 DÉGIVRAGE

- Le réfrigérateur est fabriqué selon le principe du refroidissement par air et dispose donc d'une fonction de dégivrage automatique. Le givre formé en raison d'un changement de saison ou de température peut également être enlevé manuellement en débranchant l'appareil de l'alimentation électrique ou en l'essuyant avec une serviette sèche.

3.3 HORS SERVICE

- Coupure d'électricité : En cas de panne de courant, même si en été, les aliments à l'intérieur de l'appareil peuvent être conservés pendant plusieurs heures ; pendant la panne de courant, les temps d'ouverture de la porte sont réduits, et plus aucun aliment frais ne doit être mis dans l'appareil.
- Non utilisation pendant une longue période : L'appareil doit être débranché puis nettoyé ; les portes sont alors laissées ouvertes pour éviter les odeurs.
- Manutention : Avant de déplacer le réfrigérateur, retournez tous les objets, fixez les cloisons vitrées, le porte-légumes, les tiroirs de la chambre de congélation, etc. avec du ruban adhésif, et serrez les pieds de nivellement ; fermez les portes et fixez-les avec du ruban adhésif. Pendant le déplacement, l'appareil ne doit pas être placé à l'envers ou à l'horizontale, ni être soumis à des vibrations ; l'inclinaison pendant le déplacement ne doit pas dépasser 45°.

IMPORTANT :

L'appareil doit fonctionner en continu une fois démarré. En général, le fonctionnement de l'appareil ne doit pas être interrompu, faute de quoi sa durée de vie peut être réduite

3.4 NETTOYAGE DE L'ÉTAGÈRE EN VERRE

- Retirez le tiroir de l'étagère en verre ;
- Soulevez l'avant de l'étagère en verre (environ 60°), puis retirez ;
- Retirez l'étagère en verre et nettoyez-la si nécessaire ;
- L'opération inverse consiste à installer une étagère en verre.

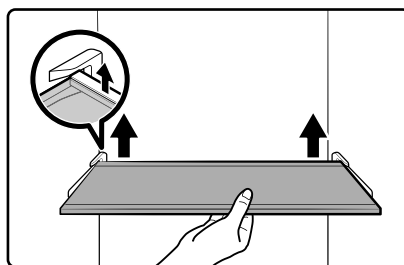

La figure ci-dessus est seulement à titre indicatif. La configuration réelle dépendra du produit physique ou de la déclaration du distributeur

4. DÉPANNAGE

Les utilisateurs peuvent résoudre les problèmes simples suivants. Veuillez appeler le service après-vente si les problèmes ne sont pas résolus.

Échec de l'opération	Vérifiez si l'appareil est branché à l'alimentation ou si la fiche est bien en contact ;
	Vérifiez si la tension est trop basse. Vérifiez s'il y a une panne de courant ou si des circuits partiels se sont déclenchés.
Odeur	Les aliments odorants doivent être emballés hermétiquement.
	Vérifiez s'il y a des aliments pourris. Nettoyez l'intérieur du réfrigérateur.
Fonctionnement à long terme du compresseur	Le fonctionnement prolongé du réfrigérateur est normal en été si la température ambiante est élevée. Il n'est pas suggestif d'avoir trop de nourriture dans l'appareil en même temps
	Les aliments doivent être refroidis avant d'être mis dans l'appareil.
	Les portes sont ouvertes trop fréquemment.
La lumière ne s'allume pas.	Vérifiez si le réfrigérateur est branché sur l'alimentation électrique et si la lampe d'éclairage est endommagée.
	Faites remplacer la lumière par un spécialiste
La porte ne peut pas être correctement fermée	La porte est bloquée par des paquets de nourriture ; Trop de nourriture est placée.
	Le réfrigérateur est incliné.
Bruits forts	Vérifiez si le sol est de niveau et si le réfrigérateur est placé de manière stable.
	Vérifiez si les accessoires sont placés aux bons endroits.
Le joint de porte n'est pas étanche	Enlevez les matières étrangères sur le joint de la porte.
	Chauffez le joint de porte et refroidissez-le pour le restaurer (ou soufflez avec un séchoir électrique ou utilisez une serviette chaude pour le chauffage)
Débordement de l'eau dans le bac d'eau	Il y a trop de nourriture dans la chambre ou la nourriture stockée contient trop d'eau, ce qui entraîne une décongélation importante.
	Les portes ne sont pas correctement fermées, ce qui entraîne un givrage dû à l'entrée d'air et une augmentation de l'eau due au dégivrage
Logement de chaleur	La dissipation de la chaleur du condenseur intégré via le boîtier est normale. Lorsque le boîtier devient chaud en raison d'une température ambiante élevée, du stockage d'une trop grande quantité de nourriture ou de l'arrêt du compresseur, prévoir une bonne ventilation pour faciliter la dissipation de la chaleur
Condensation de surface	La condensation sur la surface extérieure et les joints de porte du réfrigérateur est normale lorsque l'humidité ambiante est trop élevée. Il suffit d'essuyer le condensat avec une serviette propre.
Bruit anormal	Bourdonnement : Le compresseur peut produire des bourdonnements pendant son fonctionnement, et ces bourdonnements sont particulièrement forts au démarrage ou à l'arrêt. C'est normal.
	Grincement : Le réfrigérant qui circule à l'intérieur de l'appareil peut produire un grincement, ce qui est normal.

5. ANNEXE

Instructions d'Installation

Pour les appareils de réfrigération de la classe climatique

En fonction de la classe climatique, cet appareil de réfrigération est destiné à être utilisé dans les plages de température ambiante indiquées dans le tableau suivant.

La classe climatique est indiquée sur la plaque signalétique. Le produit peut ne pas fonctionner correctement à des températures hors de la plage spécifiée.

Vous pouvez trouver la classe climatique sur l'étiquette à l'intérieur de votre réfrigérateur.

Plage de température effective

Le réfrigérateur est conçu pour fonctionner normalement dans le cadre de la plage de température spécifiée par sa classe.

Classe	Symbole	Plage de température ambiante °C	
		IEC 62552 (ISO 15502)	ISO 8561
Sub-tempéré	SN	+ 10 à + 32	+ 10 à + 32
Tempéré	N	+ 16 à + 32	+ 16 à + 32
Subtropical	ST	+ 16 à + 38	+ 18 à + 38
Tropical	T	+ 16 à + 43	+ 18 à + 43

REMARQUE

Les performances de refroidissement et la consommation électrique du réfrigérateur peuvent être affectées par la température ambiante, la fréquence d'ouverture de la porte et l'emplacement du réfrigérateur. Nous vous recommandons d'ajuster les réglages de température en conséquence.

Comment stocker pour une meilleure conservation (modèles applicables uniquement)

Couvrez les aliments pour conserver l'humidité et les empêcher de prendre les odeurs des autres aliments. Une grande marmite d'aliments, comme une soupe ou un ragoût, doit être divisée en petites portions et placée dans des récipients peu profonds avant d'être réfrigérée. Une grosse pièce de viande ou une volaille entière doit être divisée en petits morceaux ou placée dans des récipients peu profonds avant d'être réfrigérée.

Placement des aliments

Étagères	Les étagères sont réglables pour s'adapter à une variété d'emballages.
Compartiment spécialisé (modèles applicables uniquement)	Les légumes ont besoin d'un taux d'humidité plus élevé, tandis que les fruits ont besoin d'un taux d'humidité plus faible. Les bacs à légumes sont équipés de dispositifs de contrôle du taux d'humidité. (*Selon le modèle et les options) Un tiroir à viande à température réglable maximise la durée de conservation des viandes et des fromages.
Stocké sur la porte	Ne stockez pas d'aliments périssables dans la porte. Les œufs doivent être conservés dans leur carton sur une étagère. La température des bacs de stockage dans la porte fluctue davantage que celle de l'armoire. Gardez la porte fermée autant que possible.
Compartiment congélateur	Vous pouvez stocker des aliments congelés, faire des glaçons et congeler des aliments frais dans le compartiment congélateur.

REMARQUE

Uniquement des aliments frais congelés et non endommagés. Conservez les aliments à congeler à l'écart des aliments déjà congelés. Pour éviter que les aliments ne perdent leur saveur ou ne se dessèchent, placez-les dans des récipients hermétiques.

Tableau de rangement du réfrigérateur et du congélateur

La longévité de la fraîcheur dépend de la température et de l'exposition à l'humidité. Comme les dates des produits ne sont pas un guide pour une utilisation sûre d'un produit, consultez ce tableau et suivez ces conseils.

Produits laitiers

Produit	Réfrigérateur	Congélateur
Lait	1 semaine	1 mois
Beurre	2 semaines	12 mois
Crème glacée	-	2 à 3 semaines
Fromage naturel	1 mois	4-6 mois
Fromage à la crème	2 semaines	Non recommandé
Yogourt	1 mois	-

Viande

Produit	Réfrigérateur	Congélateur
Rôtis, steaks et côtelettes frais	3-4 jours	2-3 mois
Viande hachée fraîche, viande à ragoût	1-2 jours	3-4 mois
Lard	7 jours	1 mois
Saucisse, crue de porc, de bœuf, de dinde	1-2 jours	1-2 mois

Volaille / Œufs

Produit	Réfrigérateur	Congélateur
Volaille fraîche	2 jours	6-8 mois
Salade de volaille	1 jour	-
Œufs frais en coquille	2 à 4 semaines	Non recommandé

Poisson / Fruits de mer

Produit	Réfrigérateur	Congélateur
Poisson frais	1-2 jours	3-6 mois
Poisson cuit	3-4 jours	1 mois
Salade de poisson	1 jour	Non recommandé
Poisson séché ou mariné	3 à 4 semaines	-

Fruits

Produit	Réfrigérateur	Congélateur
Pommes	1 mois	-
Pêches	2 à 3 semaines	-
Ananas	1 semaine	-
Autres fruits frais	3-5 jours	9-12 mois

Légumes

Produit	Réfrigérateur	Congélateur
Asperges	2-3 jours	-
Brocoli, chou de Bruxelles, pois verts, champignons	3-5 jours	-
Chou, chou-fleur, céleri, concombres, laitue	1 semaine	-
Carottes, betteraves, radis	2 semaines	-

SPÉCIAL POUR LA NOUVELLE NORME EUROPÉENNE

Les pièces commandées dans le tableau suivant peuvent être acquises auprès du prestataire de services.

Pièce commandée	Fourni par	Délai minimal requis pour la mise à disposition
Thermostats	Personnel de maintenance professionnel	Au moins 7 ans après le lancement du dernier modèle sur le marché
Capteurs de température	Personnel de maintenance professionnel	Au moins 7 ans après le lancement du dernier modèle sur le marché
Cartes de circuit imprimé	Personnel de maintenance professionnel	Au moins 7 ans après le lancement du dernier modèle sur le marché
Sources lumineuses	Personnel de maintenance professionnel	Au moins 7 ans après le lancement du dernier modèle sur le marché
Poignées de porte	Réparateurs professionnels et utilisateurs finaux	Au moins 7 ans après le lancement du dernier modèle sur le marché
Charnières de porte	Réparateurs professionnels et utilisateurs finaux	Au moins 7 ans après le lancement du dernier modèle sur le marché
Plateaux	Réparateurs professionnels et utilisateurs finaux	Au moins 7 ans après le lancement du dernier modèle sur le marché
Paniers	Réparateurs professionnels et utilisateurs finaux	Au moins 7 ans après le lancement du dernier modèle sur le marché
Joints d'étanchéité de porte	Réparateurs professionnels et utilisateurs finaux	Au moins 10 ans après le lancement du dernier modèle sur le marché

Cher client

1. Si vous souhaitez retourner ou remplacer le produit, veuillez contacter le magasin où vous achetez.

(N'oubliez pas d'apporter la facture d'achat)

2. Si votre produit tombe en panne et doit être réparé, veuillez contacter le fournisseur de services après-vente.

REMARQUE

Les informations sur le modèle dans la base de données des produits, ainsi que l'identifiant du modèle, peuvent être obtenues par un lien internet scanné par un code QR, le cas échéant, sur l'étiquette d'efficacité énergétique du produit.

ES

Estimado usuario

GRACIAS y FELICITACIONES por la compra de este producto Midea de alta calidad. Su refrigerador Midea está diseñado para brindar un rendimiento confiable y sin problemas.

Para referencia futura, tome nota de los números de modelo y de serie de su producto en la parte posterior del producto o sobre el compartimento del compresor a la derecha.

Nº de modelo _____

Nº de serie _____

1.INFORMACIÓN DE SEGURIDAD	3
2.USO ADECUADO DEL REFRIGERADOR.....	11
2.1 Colocación	11
2.2 Consejos para ahorrar energía	12
2.3 Cambio de luz	12
2.4 Empezar a usar.....	12
2.5 Nombres de los componentes	13
2.6 Funciones.....	14
2.7 Cambio de puerta derecha-izquierda	17
2.8 Patas de nivelación	19
3.MANTENIMIENTO DE REFRIGERADOR.....	20
3.1 Limpieza generall	20
3.2 Descongelación.....	21
3.3 Fuera de operación	21
3.4 Limpieza del estante de vidrio.....	21
4.SOLUCIÓN DE PROBLEMAS	22
5. APÉNDICE	23

1. INFORMACION DE SEGURIDAD

SU SEGURIDAD Y LA DE LOS DEMÁS SON MUY IMPORTANTES

Para evitar lesiones al usuario u otras personas y daños a la propiedad, deberá seguir las instrucciones a continuación. La operación incorrecta debido a la ignorancia de las instrucciones podrá causar la muerte, lesiones o daños..

La gravedad se clasifica según las siguientes indicaciones.



Símbolo de prohibición

Se trata de un símbolo de prohibición.

Cualquier incumplimiento de las instrucciones marcadas con este símbolo puede dañar el producto o poner en peligro la seguridad personal del usuario.



Símbolo de advertencia

Se trata de un símbolo de advertencia.

Se requiere operar en estricta observancia de las instrucciones marcadas con este símbolo; de lo contrario se puede causar daños al producto o lesiones personales.



Símbolo de precaución

Se trata de un símbolo de precaución.

Las instrucciones marcadas con este símbolo requieren especial precaución. Una precaución insuficiente puede dar lugar a lesiones leves o moderadas, o daños al producto.

INSTRUCCIONES DE SEGURIDAD IMPORTANTES



Riesgo de incendio / materiales inflamables

! ADVERTENCIA

- Este aparato está diseñado para usarse en aplicaciones domésticas y similares, como áreas de cocina del personal en tiendas, oficinas y otros entornos de trabajo; casas de campo y clientes en hoteles, moteles y otros entornos residenciales; ambientes tipo cama y desayuno; servicio de comidas y aplicaciones similares no minoristas.
- Este aparato no está diseñado para ser utilizado por personas (incluidos niños) con capacidades físicas, sensoriales o mentales reducidas, o falta de experiencia y conocimiento, a menos que hayan recibido supervisión o instrucciones sobre el uso por parte de una persona responsable de su seguridad.

- Se debe supervisar a los niños para asegurarse de que no jueguen con el aparato.
- Si el cable de alimentación está dañado, debe ser reemplazado por el fabricante, su agente de servicio o persona calificada similar, a fin de evitar riesgos.
- No almacene sustancias explosivas como latas de aerosol con un propulsor inflamable en este aparato.
- El aparato debe desenchufarse después de su uso y antes de realizar el mantenimiento del usuario en el mismo.
- **ADVERTENCIA:** Mantenga las aberturas de ventilación, en el gabinete del aparato o en la estructura incorporada, libres de obstrucciones.
- **ADVERTENCIA:** No utilice dispositivos mecánicos u otros medios para acelerar el proceso de descongelación, que no sean los recomendados por el fabricante.
- **ADVERTENCIA:** No dañe el circuito refrigerante.
- **ADVERTENCIA:** No utilice aparatos eléctricos dentro de los compartimientos de almacenamiento de alimentos del aparato, a menos que sean del tipo recomendado por el fabricante.
- **ADVERTENCIA:** Abandone el refrigerador de acuerdo con las regulaciones locales, ya que utiliza gas de soplado y refrigerante inflamable.
- **ADVERTENCIA:** Asegúrese de que el cable de alimentación no esté atrapado o dañado al colocar el aparato.
- **ADVERTENCIA:** No ubique múltiples tomacorrientes portátiles o fuentes de alimentación portátiles en la parte posterior del aparato.
- No utilice cables de extensión ni adaptadores sin conexión a tierra de dos clavijas.
- **ADVERTENCIA:** Solo se puede conectar con el suministro de agua potable. (apto para fabricante de cubitos de hielo)

PELIGRO

- El refrigerador debe estar desconectado de la fuente de alimentación antes de intentar la instalación del accesorio.
- El refrigerante y los materiales espumosos de ciclopentano utilizados para la aplicación son inflamables. Por lo tanto, cuando se desecha el aparato, se debe mantener alejado de cualquier fuente de fuego y ser recuperado por una compañía de recuperación especial con la calificación correspondiente en lugar de desecharse por combustión, con el fin de evitar daños al medio ambiente o cualquier otro daño.

ADVERTENCIA

- Riesgo de atrapamiento de niños. Antes de abandonar su viejo refrigerador o congelador:
 - Quite las puertas.
 - Deje los estantes en su lugar para que los niños no puedan subirse fácilmente.

! ADVERTENCIA

Para la norma UE:

- Este aparato puede ser utilizado por niños de más de 8 años y personas con capacidades físicas, sensoriales o mentales reducidas o falta de experiencia y conocimiento si se les ha dado supervisión o instrucciones sobre su uso seguro y entiende los peligros involucrados. A los niños no se les permite jugar con el aparato. La limpieza y el mantenimiento del usuario no deben ser llevados a cabo por niños sin supervisión. Los niños de 3 a 8 años pueden meter objetos en y sacarlos de los aparatos de refrigeración.
 - Para evitar la contaminación de los alimentos, respete las siguientes instrucciones:
 - Abrir la puerta durante largo tiempo puede provocar un aumento significativo de la temperatura en los compartimientos del aparato.
 - Limpie regularmente las superficies que puedan entrar en contacto con los alimentos y los sistemas de drenaje accesibles.
 - Limpie los tanques de agua si no se han utilizado durante 48 h; enjuague el sistema de agua conectado a suministro de agua si no se ha extraído agua durante 5 días. (Nota 1)
 - Almacene la carne cruda y pescado en recipientes adecuados en el refrigerador para que no estén en contacto con otros alimentos ni goteen sobre ellos.
 - Son aplicables los compartimientos de comidas congeladas de dos estrellas ****** para almacenar las comidas pre-congeladas, almacenar o hacer helados, y hacer cúbicos de hielo. (Nota 2)
 - Los compartimientos de una *****, dos ****** y tres estrellas ******* no son adecuados para la congelación de alimentos frescos. (nota 3)
 - Para aparatos sin compartimento 4 estrellas ********: este refrigerador no es apto para congelar alimentos. (nota 4)
 - Si el aparato de refrigeración se deja vacío durante largos períodos, apague, descongele, limpie, seque y deje la puerta abierta para evitar que se forme moho dentro del aparato.
- Notas 1, 2, 3, 4: Por favor confirme si es aplicable según el tipo de compartimiento de su producto.
- Para un aparato independiente: este aparato de refrigeración no está diseñado para utilizarse como aparato empotrado.
 - CUALQUIER reemplazo o mantenimiento de las lámparas LED debe ser llevado a cabo por el fabricante, su agente de servicio o persona calificada similar.
 - Este producto contiene una fuente de luz de clase de eficiencia energética (G).

GUARDA ESTAS INSTRUCCIONES

ESTE APARATO ES PARA USO DOMÉSTICO ÚNICAMENTE

Estado de Advertencias de la Propuesta 65 California:

 **ADVERTENCIA:** Cáncer y daño reproductivo
-www.P65Warnings.ca.gov.

ELIMINACIÓN ADECUADA

ADVERTENCIA

Peligro de asfixia

Antes de desechar su viejo congelador o refrigerador:

- Retire la puerta o la tapa para evitar el riesgo de que los niños queden escondidos o atrapados dentro de su antiguo electrodoméstico.
- Deje cualquier estante en su lugar para que los niños no puedan subirse fácilmente.
- No seguir estas instrucciones puede resultar en muerte o daño cerebral.
- Para evitar los peligros causados por la inestabilidad del aparato, debe fijarse según las instrucciones.
- Solo se puede conectar con el suministro de agua potable. (Aplicable a las máquinas de hielo)
- **PARA** prevenir de atraparse, los niños deben mantenerse fuera de las proximidades del congelador (o refrigerador). (Aplicable a los productos con cerraduras)

IMPORTANTE:

Se utilizan gas inflamable y refrigerante. Deseche el refrigerador de acuerdo con las regulaciones federales y locales. Los refrigerantes deberán ser evacuados por un técnico certificado en refrigeración por EPA (Agencia de protección del medioambiente) según los procedimientos establecidos.

ADVERTENCIAS RELACIONADAS CON LA ELECTRICIDAD

- No tire del cable de alimentación cuando desconecte el enchufe de alimentación del refrigerador. Sujete firmemente el enchufe y extráigalo del zócalo (o tomacorriente) directamente.
- No dañe el cable de alimentación ni lo use cuando esté dañado o desgastado, con el fin de garantizar la seguridad en uso.
- Utilice el tomacorriente dedicado en lugar de compartirlo con otros aparatos eléctricos.

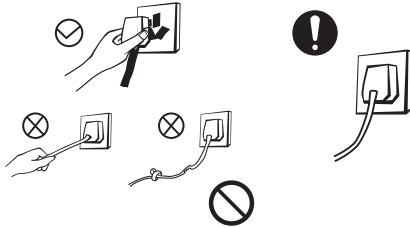

- El cable de energía debe estar enchufado firmemente en el zócalo, de lo contrario se puede originar incendios.
- Asegúrese de que el electrodo de tierra del tomacorriente esté equipado con una línea de tierra confiable.
- Sírvase apagar la válvula del gas filtrante y luego abra las puertas y las ventanas en caso de fuga de gas y de cualquier otro gas inflamable. No desenchufe el refrigerador y otros aparatos eléctricos, ya que la chispa puede provocar un incendio.

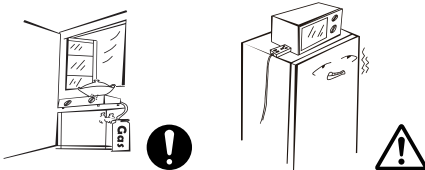

- No utilice electrodomésticos en la parte superior del aparato, a menos que sean del tipo recomendado por el fabricante.

ADVERTENCIAS RELACIONADAS CON LA COLOCACIÓN DE ARTÍCULOS

- No coloque artículos inflamables, explosivos, volátiles y altamente corrosivos en el refrigerador para evitar daños al producto o accidentes de incendio.
- No coloque artículos inflamables cerca del refrigerador para evitar incendios.

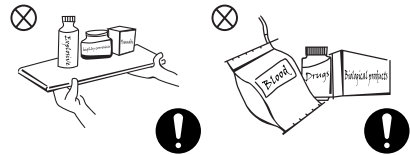

- Este producto es un refrigerador doméstico y solo es apto para el almacenamiento de alimentos. De conformidad con las normas nacionales, el refrigerador doméstico no se utilizará para otros fines, como el almacenamiento de sangre, medicamentos o productos biológicos.
- No almacena cerveza, bebidas u otro líquido contenido en botellas o recipientes cerrados en la cámara de congelación del refrigerador; de lo contrario, las botellas o los recipientes cerrados pueden romperse debido al congelamiento, causando así daños.

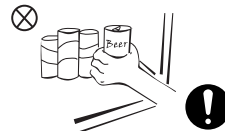

ADVERTENCIAS PARA EL USO

- No desmonte ni reconstruya arbitrariamente el refrigerador, ni dañe el circuito refrigerante; el mantenimiento del aparato debe ser realizado por un especialista.
- Un cable de alimentación dañado debe ser reemplazado por el fabricante, su departamento de mantenimiento o profesionales relacionados para evitar peligros.

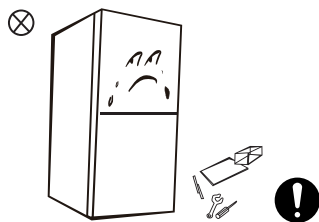

- Los espacios entre las puertas del refrigerador y entre las puertas y el cuerpo del refrigerador son pequeños. Cuide de no poner sus manos en estas áreas para no apretarse los dedos. Sírvase cerrar la puerta del refrigerador para evitar que los artículos se caigan.
- No recoja alimentos o recipientes con las manos mojadas en la cámara de congelación cuando el refrigerador esté funcionando, especialmente recipientes de metal, para evitar la congelación.

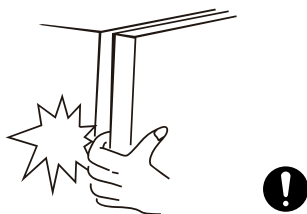

- No permite que ningún niño ingrese o suba al refrigerador; de lo contrario, el niño puede sofocarse o se puede producir una lesión al caer.
- No rocíe ni lave el refrigerador; no lo coloque en lugares húmedos fáciles de salpicar con agua, con el fin de no afectar las propiedades de aislamiento eléctrico del refrigerador.



- No coloque objetos pesados sobre la parte superior del refrigerador, ya que los objetos pueden caerse al abrir la puerta, e incluso se puede producir lesiones accidentales.
- Retire el enchufe en caso de fallo de alimentación o limpieza. No conecte el refrigerador a la fuente de alimentación dentro de los cinco minutos para evitar daños al compresor debido a arranques sucesivos.

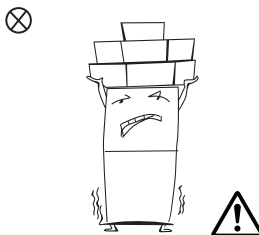

ADVERTENCIAS PARA LA ENERGÍA

- 1.** Los artefactos refrigeradores podrían no operar de manera consistente (posibilidad de descongelamiento de contenidos o temperatura que se vuelve muy caliente en el compartimento de comida congelada) al ubicarlos por un periodo de tiempo demasiado largo debajo del final del rango de temperaturas frías para el cual está diseñado el artefacto refrigerante.
- 2.** El hecho de que las bebidas efervescentes no deben almacenarse en compartimentos o contenedores de congelador de alimentos o en compartimentos o contenedores de baja temperatura, y que algunos productos como el hielo no se deben consumir demasiado frío;
- 3.** No exceda el (los) tiempo (s) de almacenamiento recomendados por los fabricantes de alimentos para cualquier tipo de alimento y, especialmente para los alimentos congelados rápidamente comercialmente en el congelador de alimentos y los compartimentos o gabinetes de almacenamiento de alimentos congelados.
- 4.** Las precauciones necesarias para prevenir un aumento indebido en la temperatura de los alimentos congelados mientras descongela el electrodoméstico refrigerante, tales como envolver el alimento congelado en varias capas de papel de periódico.
- 5.** El hecho de que un aumento en la temperatura del aumento congelado durante el descongelamiento manual, mantenimiento o limpieza podría reducir la duración del almacenamiento.

DISPOSICIÓN



El material de espuma refrigerante y de ciclopentano utilizado para el refrigerador es inflamable. Por lo tanto, cuando se desecha el refrigerador, se mantendrá alejado de cualquier fuente de fuego y será recuperado por una compañía de recuperación especial con la calificación correspondiente en lugar de desecharse por combustión, con el fin de evitar daños al medio ambiente o cualquier otro daño.



Cuando se desecha el refrigerador, desmonte las puertas y retire la junta de la puerta y los estantes; coloque las puertas y los estantes en un lugar adecuado, para evitar la captura de cualquier niño.

Disposición correcta de este producto:



Esta marca indica que este producto no debe desecharse con otros desechos domésticos. Con el fin de evitar posibles daños al medio ambiente o la salud humana por la disposición incontrolada de residuos, recíclalo de manera responsable para promover la reutilización sostenible de los recursos materiales. Para devolver su dispositivo usado, utilice los sistemas de recuperación y colección o comuníquese con el minorista donde compró el producto. Reciben este producto para un reciclaje seguro para el medio ambiente.

2. USO ADECUADO DEL REFRIGERADOR

2.1 Colocación

- Antes de usar, retire todos los materiales de embalaje, incluidos las almohadillas inferiores, almohadillas de espuma y cintas en el refrigerador; rasgue la película protectora en las puertas y el cuerpo del refrigerador.

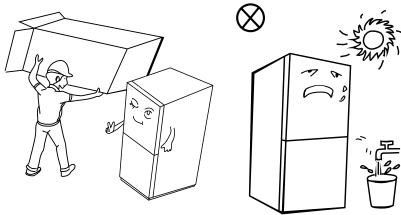

- Mantenga alejado del calor y evite la luz solar directa. No coloque el refrigerador en lugares húmedos o acuosos para evitar la oxidación o la reducción del efecto aislante.
- No rocíe ni lave el refrigerador; no lo coloque en lugares húmedos fáciles de salpicar con agua, con el fin de no afectar las propiedades de aislamiento eléctrico del refrigerador.

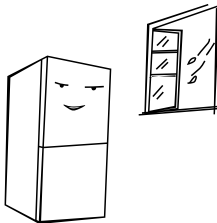

- El espacio en la parte superior del refrigerador debe ser superior a 10cm y el refrigerador debe colocarse contra una pared con una distancia de más de 10 cm para facilitar la disipación del calor.

Reserve suficiente espacio para la apertura conveniente de las puertas y cajones o declaración del distribuidor.

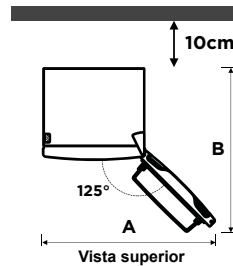
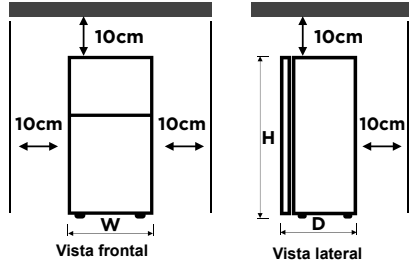

	MDRB470	MDRB521
Ancho "W"	595	595
Profundidad "D"	660	660/678/700
Altura "H"	1850	2010
A	1020	1020
B	1250	1250/1268/1280

(unidad: mm)

Los valores en la tabla anterior pueden diferir, dependiendo del método de medición utilizado.

NOTA:

Este refrigerador debe instalarse de forma independiente y no se puede utilizar de forma empotrada. De lo contrario, se producirán problemas como, por ejemplo, que no se instale en el contenedor, el rendimiento y la vida útil del producto se reducirán. Y el fabricante no proporciona garantía básica del producto.

2.2 Consejos para ahorrar energía

- El aparato debe ubicarse en el área más fresca de la habitación, lejos de aparatos que produzcan calor o conductos de calefacción, y fuera de la luz solar directa.
- Deje que los alimentos calientes se enfríen a temperatura ambiente antes de colocarlos en el aparato. La sobrecarga del aparato obliga al compresor a funcionar por más tiempo. Los alimentos que se congelan muy lentamente pueden perder calidad o pudrirse.
- Asegúrese de envolver los alimentos adecuadamente y seque los recipientes antes de colocarlos en el aparato. Esto reduce la acumulación de escarcha dentro del aparato.
- El contenedor de almacenamiento del aparato no debe estar forrado con papel de aluminio, papel encerado o toallas de papel. Los revestimientos interfieren con la circulación de aire frío, lo que hace que el aparato sea menos eficiente.
- Organice y etiquete los alimentos para reducir las aperturas de puertas y las búsquedas prolongadas. Retire tantos artículos como sea necesario a la vez y cierre la puerta lo antes posible.

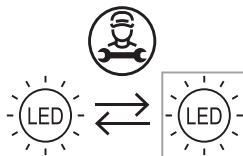

- La fuente de luz de este producto solo puede ser reemplazada por ingenieros calificados.

	1. Saque el enchufe antes de quitarlo.
	2. Retire la pantalla de la lámpara con un destornillador.
	3. Quite el panel de la lámpara.
	4. Retire el terminal de conexión.

2.4 Empezar a usar

- Antes del encendido inicial, mantenga el refrigerador quieto durante dos horas antes de conectarlo a la fuente de alimentación.
- Antes de meter alimentos frescos o congelados en el refrigerador, el último debe haber funcionado durante 2 - 3 horas, o durante más de 4 horas en verano cuando la temperatura ambiente es alta.

NOTA

No se recomienda el uso de este producto con enchufes o interruptores incorporados con función A/GFCI; de lo contrario, puede provocar un disparo en falso.

1. No representa un riesgo para la seguridad en caso de disparo.
2. Si el disparo persiste, se recomienda reemplazar los zócalos o el interruptor principal sin función A / GFCI.

2.3 Cambio de luz

- Cualquier reemplazo o mantenimiento de las lámparas LED debe ser realizado por el fabricante, su agente de servicio o persona calificada similar.

2.5 Nombres de los componentes

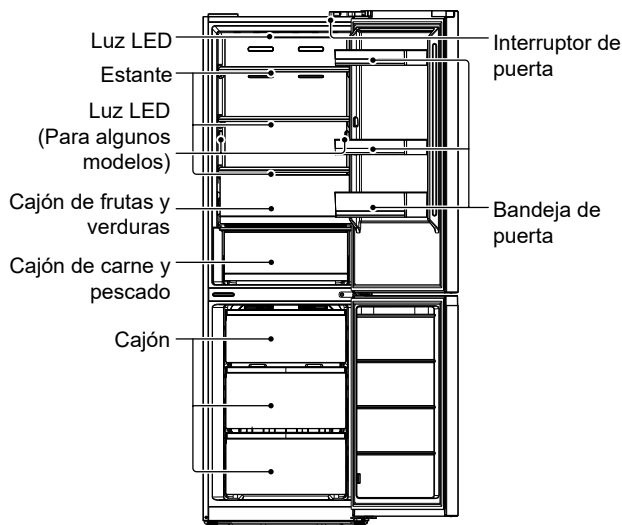

La figura anterior es solo para referencia. La configuración real dependerá del producto físico o la declaración del distribuidor.

Cámara frigorífica

- La cámara frigorífica es adecuada para almacenar una variedad de frutas, verduras, bebidas y otros alimentos que se consumen a corto plazo, tiempo de almacenamiento sugerido de 3 a 5 días.
- Los alimentos para cocinar no deben colocarse en la cámara frigorífica hasta que se enfríen a temperatura ambiente.
- Se recomienda sellar los alimentos antes de ponerlos en el refrigerador.
- Los estantes de vidrio se pueden ajustar hacia arriba o hacia abajo para una cantidad razonable de espacio de almacenamiento y fácil uso.

Cámara de congelación

- La cámara de congelación a baja temperatura puede mantener los alimentos frescos durante mucho tiempo y se utiliza principalmente para almacenar alimentos congelados y hacer hielo.
- La cámara de congelación es adecuada para el almacenamiento de carne, pescado, bolas de arroz y otros alimentos que no se consuman a corto plazo.
- Los trozos de carne se deben dividir preferiblemente en trozos pequeños para congelarlos rápidamente y facilitar el acceso. Tenga en cuenta que los alimentos se consumirán dentro del tiempo de almacenamiento.

Los cajones, cajas de comida, estantes, etc. colocados según la posición en la figura de arriba son los más eficientes energéticamente.

2.6 Funciones

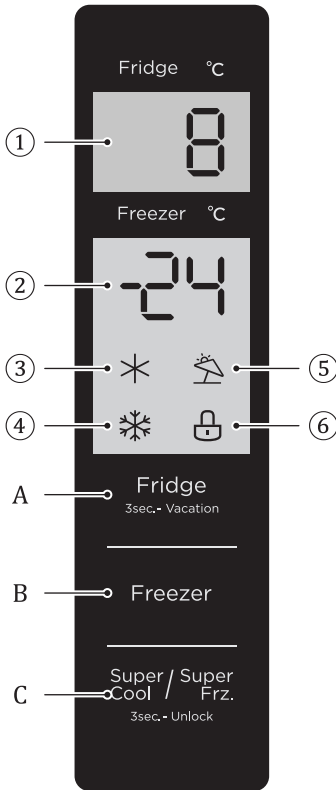

- ① Área de visualización de la temperatura de la cámara frigorífica
- ② Área de visualización de la temperatura de la cámara de congelación
- ③ Icono de refrigeración rápida
- ④ Icono de congelación rápida
- ⑤ Icono de vacaciones
- ⑥ Icono de bloqueo

A. Botón de ajuste de temperatura de la cámara frigorífica

B. Botón de ajuste de temperatura de la cámara de congelación

C. Botón de Super cool (súper refrigeración) / super freezing (súper congelación)

• Visualización

Cuando encienda el refrigerador por primera vez, todo el panel de visualización brillará durante 3 segundos. Entonces el panel de visualización entra en la visualización normal. La primera vez que se utiliza el refrigerador, la temperatura predeterminada establecida de la cámara de refrigeración y la cámara de congelación es de 5 °C / -18°C respectivamente.

Cuando se produce error, el panel de visualización muestra el código de error (véase la página siguiente);

Durante la operación normal, el panel de visualización muestra la temperatura establecida de la cámara frigorífica y la cámara de congelación.

En circunstancias normales, si no se realiza ninguna operación o se abre la puerta dentro de los 30 segundos, el panel de visualización se bloqueará, la luz del panel de la pantalla se apagará después de que el estado de bloqueo  continúa durante 30 segundos.

• Bloqueo / desbloqueo

Bajo el estado de desbloqueo, mantenga pulsado el botón

 Super / Super Cool / Frz. 3sec. Unlock

durante 3 segundos para entrar en el estado de bloqueo y se suena el zumbador.

Bajo el estado de bloqueo, mantenga pulsado el botón  durante 3 segundos para entrar en el estado de desbloqueo y se suena el zumbador.

Después de 30 segundos sin operación de botón, entrará automáticamente en el estado de bloqueo, y la placa de visualización externa con un zumbador de música hará sonar el zumbador de bloqueo al mismo tiempo.

La operación de liberación del sonido de la alarma se puede realizar en el estado bloqueado, y todas las demás operaciones clave se deben realizar en el estado desbloqueado.

Si la operación está en estado bloqueado, se mostrará un zumbador de error.

- **Ajuste de temperatura de la cámara frigorífica**

Pulse el botón  para cambiar la temperatura establecida de la cámara frigorífica, y luego cada vez que pulse el botón de ajuste de temperatura de la cámara frigorífica, la temperatura establecida se reducirá 1°C.

El rango de ajuste de temperatura de la cámara frigorífica es de 2°C ~ 8°C. Cuando la temperatura establecida es de 2°C.

Haga clic en el botón nuevamente, la temperatura establecida de la cámara frigorífica cambiará a 8°C.

- **Ajuste de temperatura de la cámara de congelación**

Pulse el botón Freezer (Congelador) para cambiar la temperatura establecida de la cámara frigorífica,

y luego cada vez que pulse el botón de ajuste de temperatura de la cámara de congelación, la temperatura establecida se reducirá 1°C.

El rango de ajuste de temperatura de la cámara de congelación es de -24°C ~ -16°C.

Cuando la temperatura es de -24°C, pulse este botón nuevamente, y la temperatura de la cámara de congelación se establecerá en -16°C.

- **Modo de vacaciones**

Mantenga pulsado el botón de ajuste de la temperatura de refrigeración (3s) para configurar/cancelar el modo de vacaciones.

Al configurar el modo de vacaciones, la refrigeración se apaga, el área de visualización de la temperatura de refrigeración se apaga y la congelación se configura automáticamente a -18°C;

Si ajusta los botones de refrigeration (refrigeración) /freezing (congelación)/super cool (súper refrigeración)y super freezer (súper congelación), saldrá del modo de vacaciones.

Al salir del modo de vacaciones, la temperatura establecida de refrigeración volverá automáticamente a la temperatura establecida antes del modo de vacaciones; la temperatura establecida de congelación volverá automáticamente a la temperatura establecida antes del modo de vacaciones; entrar en el modo de operación normal.

- **Modo Súper Congelación**

Modo súper refrigeración y súper congelación, pulse el botón , la secuencia de configuración

es: súper refrigeración -> súper congelación -> cancelar.

Al configurar/cancelar el modo súper refrigeración, el icono de súper refrigeración correspondiente está encendido/apagado.

Al configurar el modo súper refrigeración, la refrigeración se configura automáticamente a 2°C.

Al salir del modo súper refrigeración, la temperatura establecida de la sala de refrigeración volverá automáticamente a la temperatura establecida antes del modo de refrigeración rápida.

Al configurar el modo súper congelación, se enciende el icono correspondiente de súper congelación.

Al configurar el modo súper congelación, la congelación se configura automáticamente a 2°C.

Al salir del modo súper congelación, la temperatura establecida del compartimento del congelador volverá automáticamente a la temperatura establecida antes del modo súper congelación;

El modo súper refrigeración se desactiva automáticamente durante 6 horas.

El modo súper congelación se desactiva automáticamente durante 24 horas.

Ajuste recomendado: Cámara de refrigeración 4°C, Cámara de congelación -18°C.

NOTA

La función de congelación rápida está diseñada para mantener el valor nutricional de los alimentos en el congelador. Puede congelar la comida en el menor tiempo. Si se congela una gran cantidad de alimentos a la vez, se recomienda que el usuario active la función de congelación rápida y coloque la comida. En este momento, la velocidad de congelación del compartimento congelador se incrementa, lo que permitirá congelar rápidamente los alimentos, conservar eficazmente los nutrientes de los alimentos y facilitar el almacenamiento.

• Advertencia de apertura y control de alarma

Si la puerta del refrigerador está abierta durante 120 segundos sin cerrarse, el zumbador sonará hasta que se cierre la puerta del refrigerador; cualquier tecla cancelará la alarma del zumbador.



Indicación de fallo

Las siguientes advertencias que aparecen en la pantalla de visualización indican fallas correspondientes del refrigerador. Aunque el refrigerador aún cuenta con la función de almacenamiento en frío con los siguientes fallos, el usuario debe contactar a un especialista de mantenimiento para su mantenimiento, a fin de garantizar una operación optimizada del aparato.

Código de fallo	Descripción de fallo
E1	Fallo del sensor de temperatura de la cámara frigorífica
E2	Fallo del sensor de temperatura de la cámara de congelación
E3	Falla del sensor de temperatura de la zona de carne y pescado
E5	Error de circuito de detección del sensor de descongelamiento de congelación
E6	Error de comunicación
E7	Error del sensor de temperatura ambiente

2.7 Cambio de puerta derecha-izquierda

Lista de herramientas suministradas por el usuario.

	Destornillador de cruz
	Espátula y destornillador de hoja delgada
<td>Tomacorriente y trinquete de 5/16"</td>	Tomacorriente y trinquete de 5/16"
	Cinta adhesiva

Piezas a utilizar para la puerta reversa

SN	Parte	Cantidad	Notas
1	Bisagra superior	1	Preinstalado sobre el refrigerador y a ser retirado y conservado cuando cambie la puerta
2	Cubierta de la bisagra superior	1	
3	Cubierta decorativa	1	
4	Autobloqueo de la puerta	2	
5	Bisagra media	1	Preinstalado sobre el refrigerador y a ser utilizado cuando cambie la puerta
6	Cubierta decorativa	1	
7	Bisagra inferior	1	
8	Patas de nivelación	1	En la bolsa de plástico adjunta, sáquelas para su uso cuando la puerta esté invertida
9	Bisagra superior izquierda	1	
10	Cubierta de bisagra izquierda superior	1	
11	Autobloqueo de la puerta izquierda	2	
12	Cubierta decorativa derecha	1	

- Apague aparato antes de realizar esta operación. Retire todos los alimentos de los estantes de puerta.
- Desmonte la placa decorativa de la cubierta de la bisagra superior izquierda, y de la cubierta de la bisagra superior derecha y desconecte la línea de señal derecha (terminal de línea de señal 1, 2) en la parte superior del cuerpo de la caja

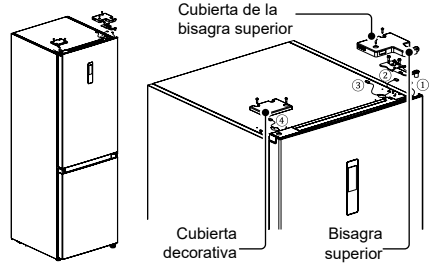

- Desmonte la puerta de refrigeración (tenga cuidado de no perder piezas pequeñas como el casquillo del eje y el tope en la puerta)

Desmonte la bisagra mediana y desmonte la cubierta decorativa del orificio de la bisagra en el otro lado

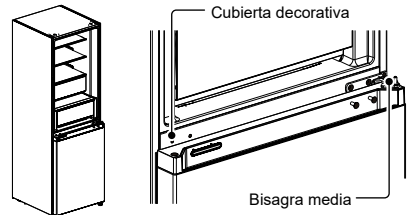

- Desmonte el cuerpo de la puerta de refrigeración (tenga cuidado de no perder piezas pequeñas como el casquillo del eje y el tope en la puerta).

Desmonte la bisagra y ajuste el ángulo. Desmonte e instale el eje de la bisagra inferior en el otro lado de la bisagra e instale la bisagra inferior modificada en el otro lado de la caja.

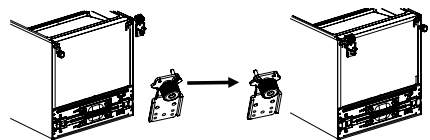

Reemplazar la puerta del refrigerador:

Retire la placa de cubierta de la cubierta del extremo superior de la puerta de refrigeración y la cubierta decorativa izquierda. Instale el manguito del eje superior y la línea de señal del cuerpo de la puerta al otro lado y cubra la placa de cubierta del extremo superior. Saque la cubierta decorativa derecha de la bolsa de accesorios e instálela en el otro lado de la cubierta del extremo superior.

Retire el autobloqueo de la puerta, el tope de la puerta y el manguito del eje de la puerta de refrigeración, saque el autobloqueo de la puerta izquierda de la bolsa de accesorios, instálelo en el lado izquierdo de la cubierta del extremo inferior de la puerta de refrigeración, cambie el tope de la puerta y el manguito del eje al lado izquierdo de la cubierta del extremo inferior de la puerta de refrigeración

- Reemplazar la puerta de congelación

Desmonte el casquillo del eje y la cubierta de la tapa del extremo superior de la puerta de congelación, e instálelos en las posiciones de intercambio izquierda y derecha.

Retire el autobloqueo de la puerta, el tope de la puerta y el manguito del eje de la puerta de congelación, saque el autobloqueo de la puerta izquierda de la bolsa de accesorios, instálelo en el lado izquierdo de la cubierta del extremo inferior de la puerta de refrigeración, cambie el tope de la puerta y el manguito del eje al lado izquierdo de la cubierta del extremo inferior de la puerta de refrigeración

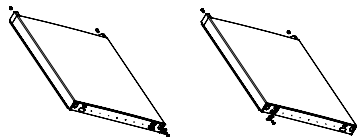

- Instale la puerta de congelación reemplazada en la bisagra inferior, instale la bisagra mediano y la

cubierta decorativa del orificio de la bisagra.

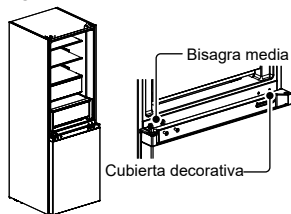

- Desmonte la cubierta de la bisagra superior izquierda y la bisagra superior izquierda de la bolsa de accesorios.

Coloque el cuerpo de la puerta de refrigeración en la bisagra mediana e instale la bisagra superior izquierda. Conecte la línea de señal superior del refrigerador 4 a la línea de señal del cuerpo de la puerta 1 y conecte la línea de señal 2 a la línea de señal 3. Por último, reemplace la cubierta decorativa de la bisagra en el lado derecho del cuerpo de la caja (nota: al reemplazar la cubierta decorativa de la bisagra en el lado derecho del cuerpo de la caja, deben cortarse los dos insertos en la cubierta decorativa de la bisagra (como se muestra en la figura))

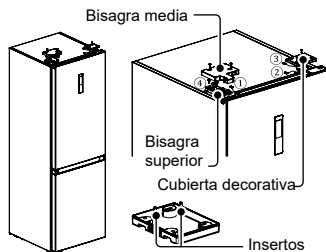

La figura anterior es solo para referencia. La configuración real dependerá del producto físico o la declaración del distribuidor.

2.8 Patas de nivelación

- Precauciones antes de operación:

Antes de la operación de accesorios, debe asegurarse de que el refrigerador esté desconectado de la fuente de alimentación.

Antes de ajustar las patas de nivelación, deben tomar medidas de precaución para evitar lesiones personales.

- Diagrama esquemático de las patas de nivelación

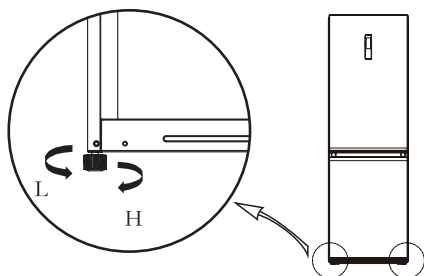

- Procedimientos de ajuste:
 - a. Gire las patas en sentido horario para levantar el refrigerador;
 - b. Gire las patas en sentido antihorario para bajar el refrigerador;
 - c. Ajuste las patas derecha e izquierda según los procedimientos anteriores a un nivel horizontal.

IMPORTANTE:

La figura anterior es solo para referencia. La configuración real dependerá del producto físico o la declaración del distribuidor.

3. MANTENIMIENTO DE REFRIGERADOR

3.1 Limpieza general

- Los polvos detrás del refrigerador y en el suelo deben limpiarse a tiempo para mejorar el efecto de refrigeración y el ahorro de energía.
- Revise la junta de puerta regularmente para asegurarse de que no haya residuos. Limpie la junta de puerta con un paño suave humedecido con agua jabonosa o detergente diluido.
- El interior del refrigerador debe limpiarse regularmente para evitar el olor.
- Apague la fuente de alimentación, retire todos los alimentos, bebidas, estantes, cajones, etc. antes de limpiar el interior.
- Use un paño suave o una esponja para limpiar el interior del refrigerador, con dos cucharadas de bicarbonato de sodio y un litro de agua tibia. Luego enjuague con agua y limpie. Después de la limpieza, abra la puerta y deje que se seque naturalmente antes de encender la fuente de alimentación.
- Para áreas que son difíciles de limpiar en el refrigerador (como espacios estrechos, huecos o esquinas), se recomienda limpiarlas regularmente con un trapo suave, un cepillo suave, etc. y, cuando sea necesario, utilice con algunas herramientas auxiliares (como palos delgados) para garantizar que no se acumulen contaminantes ni bacterias en dichas áreas.
- No use jabón, detergente, detergente en polvo, limpiador en aerosol, etc., ya que pueden causar olores en el interior del refrigerador o alimentos contaminados.
- Limpie el marco de la botella, los

estantes y los cajones con un paño suave humedecido con agua jabonosa o detergente diluido. Séquelo con un paño suave o de forma natural.

- Limpie la superficie exterior del refrigerador con un paño suave humedecido con agua jabonosa, detergente, etc., y luego la seque.
- No use cepillos duros, bolas de acero de limpieza, cepillos de alambre, abrasivos (como pastas dentales), solventes orgánicos (como alcohol, acetona, aceite de plátano, etc.), agua hirviendo, elementos ácidos o alcalinos, que pueden dañar la superficie e interior del refrigerador. El agua hirviendo y los disolventes orgánicos como el benceno pueden deformar o dañar las piezas de plástico.
- No enjuague directamente con agua u otros líquidos durante la limpieza para evitar cortocircuitos o afectar el aislamiento eléctrico después de la inmersión.



Desenchufe el refrigerador para descongelar y limpiar.

3.2 Descongelación

- El refrigerador está hecho según el principio de refrigeración por aire y, por lo tanto, tiene una función de descongelación automática. Las escarchas formadas debido al cambio de estación o temperatura también se pueden eliminar manualmente desconectando el aparato de la fuente de alimentación o limpiándolo con una toalla seca.

3.3 Fuera de operación

- Fallo de fuente de alimentación: En caso de fallo de la fuente de alimentación, incluso en verano, los alimentos dentro del aparato se pueden guardar durante varias horas; durante el corte de alimentación, se reducirán los tiempos de apertura de la puerta y no se colocarán más alimentos frescos en el mismo.
- Sin usar por largo tiempo: El aparato debe desenchufarse y luego limpiarse; entonces las puertas se dejan abiertas para evitar el olor.
- Movimiento: Antes de mover el refrigerador, retire todos los objetos interiores, fije las particiones de vidrio, el porta-verduras, los cajones de la cámara de congelación, etc. con cinta adhesiva, y apriete las patas de nivelación; cierre las puertas y fíjelas con cinta adhesiva. Durante el movimiento, el aparato no debe colocarse boca abajo u horizontalmente, ni vibrarse; la inclinación durante el movimiento no será superior a 45°.

IMPORTANTE:

El aparato debe funcionar continuamente una vez encendido. En general, la operación del aparato no debe interrumpirse; de lo contrario, la vida útil se verá afectada.

3.4 Limpieza del estante de vidrio

- Retire el cajón del estante de vidrio;
- Levante la parte delantera del estante de vidrio (aproximadamente a 60°), y luego tire hacia afuera;
- Retire el estante de vidrio y límpielo según sea necesario;
- La operación inversa es para la instalación del estante de vidrio.

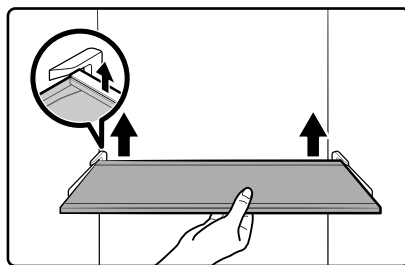

La figura anterior es solo para referencia. La configuración real dependerá del producto físico o la declaración del distribuidor.

4. SOLUCION DE PROBLEMAS

El usuario puede controlar los siguientes problemas sencillos. Llame al departamento de servicio post-venta si los problemas no se resuelven.

Operación fallida	Compruebe si el aparato está conectado a la fuente de alimentación o si el enchufe está en contacto correcto
	Compruebe si el voltaje es demasiado bajo Compruebe si hay fallo en la fuente de alimentación o si se han disparado los circuitos parciales.
Olor	Los alimentos con olor deben estar bien envueltos
	Compruebe si hay alimentos podridos Limpie el interior del refrigerador
Operación prolongada del compresor	La operación prolongada del refrigerador es normal en verano cuando la temperatura ambiente es alta. No es recomendable tener demasiada comida en el aparato al mismo tiempo.
	Los alimentos se enfriarán antes de colocarlos en el aparato
	Las puertas se abren con demasiada frecuencia
La luz no se enciende	Compruebe si el refrigerador está conectado a la fuente de alimentación y si la luz de iluminación está dañada
	Reemplace la luz por un especialista
La puerta no se puede cerrar correctamente	La puerta está atascada por paquetes alimentos; se coloca demasiado alimento
	El refrigerador está inclinado.
Ruidos fuertes	Verifique si el piso está nivelado y si el refrigerador está colocado de manera estable
	Compruebe si los accesorios están colocados en ubicaciones adecuadas
Se pierde la eficiencia de sellado de la puerta.	Elimine materias extrañas en el sello de la puerta
	Caliente el sellado de puerta y luego enfríelo para restaurar (o soplelo con un secador eléctrico o use una toalla caliente para calentar)
	Hay demasiado alimento en la cámara o el alimento almacenado contiene demasiada agua, lo que resulta en descongelación intensa.
La bandeja de agua se desborda	Las puertas no están cerradas correctamente, lo que provoca la formación de escarcha debido a la entrada de aire y el aumento de agua debido a la descongelación.
Carcasa caliente	Disipación de calor del condensador incorporado a través de la carcasa, la cual es normal cuando la carcasa se calienta debido a la temperatura ambiente alta, el almacenamiento de demasiados alimentos o el apagado del compresor, proporcione ventilación sólida para facilitar la disipación de calor
Condensación superficial	La condensación en la superficie exterior y los sellos de las puertas del refrigerador es normal cuando la humedad ambiental es demasiado alta. Simplemente limpie el condensado con una toalla limpia.
Ruido anormal	Zumbido: El compresor puede producir zumbidos durante la operación, y los zumbidos son fuertes, especialmente al arrancar o parar. Esto es normal.
	Crujido: El refrigerante que fluye dentro del aparato puede producir un crujido que es normal.

5. APÉNDICE

Instrucciones de Instalación

Para aparatos frigoríficos con clase climática

Dependiendo de la clase climática, este aparato de refrigeración está diseñado para usarse en los rangos de temperatura ambiente que se especifican en la siguiente tabla.

La clase climática se encuentra en la placa de características. Es posible que el producto no funcione correctamente a temperaturas fuera del rango especificado.

Puede encontrar la clase climática en la etiqueta dentro de su refrigerador.

Rango de temperatura efectivo

El refrigerador está diseñado para funcionar con normalidad en el rango de temperatura especificado por su clasificación de clase.

Clase	Símbolo	Rango de temperatura ambiente °C	
		IEC 62552 (ISO 15502)	ISO 8561
Templado extendido	SN	+ 10 a + 32	+ 10 a + 32
Templado	N	+ 16 a + 32	+ 16 a + 32
Subtropical	ST	+ 16 a + 38	+ 18 a + 38
Tropical	T	+ 16 a + 43	+18 a + 43

NOTA

El rendimiento de refrigeración y el consumo de energía del refrigerador pueden verse afectados por la temperatura ambiente, la frecuencia de apertura de la puerta y la ubicación del refrigerador. Recomendamos ajustar la configuración de temperatura según corresponda.

Cómo almacenar para una mejor conservación (solo modelos aplicables)

Tape los alimentos para que retengan la humedad y para evitar que adquieran olores de otros alimentos. Los grandes recipientes de comida como sopas o guisos deben dividirse en porciones menores y colocarse en recipientes menos profundos antes de refrigerarse. Un corte grande de carne o un ave entera debe dividirse en porciones más pequeñas o colocarse en envases poco profundos antes de refrigerarse.

Colocación de alimentos

Estantes	Los estantes son ajustables para adaptarse a una variedad de paquetes.
Compartimento especializado (solo modelos aplicables)	Los cajones para frutas y verduras sellados brindan un ambiente de almacenamiento óptimo para frutas y verduras. Las verduras requieren mayor humedad mientras que la fruta requiere menor humedad. Los para frutas y verduras están equipados con dispositivos de control para controlar el nivel de humedad. (*Según modelo y opciones) Un cajón para carne con temperatura ajustable maximiza el tiempo de almacenamiento de carnes y quesos.
Almacenado en la puerta	No guarde alimentos perecederos en la puerta. Los huevos deben almacenarse en el cartón en un estante. La temperatura de los contenedores de almacenamiento en la puerta fluctúa más que la temperatura en el gabinete. Mantenga la puerta cerrada tanto como sea posible.
Compartimento del congelador	Puede almacenar alimentos congelados, preparar cubitos de hielo y congelar alimentos frescos en el compartimento del congelador.

NOTA

Congele únicamente alimentos frescos que no estén dañados. Mantenga los alimentos que se van a congelar lejos de los alimentos que ya están congelados. Para evitar que los alimentos pierdan su sabor o se sequen, colóquelos en recipientes herméticos.

Tabla de almacenamiento de refrigeradores y congeladores

La longevidad de la frescura depende de la temperatura y la exposición a la humedad.

Dado que las fechas de los productos no son una guía para el uso seguro de un producto, consulte este cuadro y siga estos consejos.

Productos lácteos

Producto	Refrigerador	Congelador
Leche	1 semana	1 mes
Manteca	2 semanas	12 meses
Helado	-	2-3 semanas
Queso natural	1 mes	4-6 meses
Queso crema	2 semanas	No recomendado
Yogur	1 mes	-

Carne

Producto	Refrigerador	Congelador
Asados, filetes, chuletas frescas	3-4 días	2-3 meses
Carne molida fresca, carne para guisar	1-2 días	3-4 meses
Tocino	7 días	1 mes
Salchicha, cruda de cerdo, ternera, pavo	1-2 días	1-2 meses

Aves / Huevos

Producto	Refrigerador	Congelador
Aves de corral frescas	2 días	6-8 meses
Ensalada de aves	1 día	-
Huevos frescos con cáscara	2-4 semanas	No recomendado

Pescados / Mariscos

Producto	Refrigerador	Congelador
Pescado fresco	1-2 días	3-6 meses
Pescado cocinado	3-4 días	1 mes
Ensalada de pescado	1 día	No recomendado
Pescado seco o en escabeche	3-4 semanas	-

Fruta

Producto	Refrigerador	Congelador
Manzanas	1 mes	-
Melocotones	2-3 semanas	-
Piña	1 semana	-
Otras frutas frescas	3-5 días	9-12 meses

Vegetales

Producto	Refrigerador	Congelador
Espárragos	2-3 días	-
Brócoli, coles de Bruselas, guisantes, champiñones	3-5 días	-
Repollo, coliflor, apio, pepinos, lechuga	1 semana	-
Zanahorias, remolachas, rábanos	2 semanas	-

ESPECIAL PARA LA NUEVA NORMA EUROPEA

Las piezas solicitadas en la siguiente tabla se pueden adquirir del canal del proveedor de servicios

Pieza pedida	Suministrada por	Tiempo mínimo requerido para el suministro
Termostatos	Personal de mantenimiento profesional	Al menos 7 años después de que el último modelo esté lanzado en el mercado
Sensores de temperatura	Personal de mantenimiento profesional	Al menos 7 años después de que el último modelo esté lanzado en el mercado
Placas de circuito impreso	Personal de mantenimiento profesional	Al menos 7 años después de que el último modelo esté lanzado en el mercado
Fuentes de luz	Personal de mantenimiento profesional	Al menos 7 años después de que el último modelo esté lanzado en el mercado
Manijas de puerta	Reparadores profesionales y usuarios finales	Al menos 7 años después de que el último modelo esté lanzado en el mercado
Bisagras de puerta	Reparadores profesionales y usuarios finales	Al menos 7 años después de que el último modelo esté lanzado en el mercado
Bandejas	Reparadores profesionales y usuarios finales	Al menos 7 años después de que el último modelo esté lanzado en el mercado
Cestas	Reparadores profesionales y usuarios finales	Al menos 7 años después de que el último modelo esté lanzado en el mercado
Juntas de puerta	Reparadores profesionales y usuarios finales	Al menos 10 años después de que el último modelo esté lanzado en el mercado

Estimado cliente

1. Si desea devolver o reemplazar el producto, comuníquese con la tienda donde compra.

(Recuerde traer la factura de compra)

2. Si su producto se descompone y necesita reparación, comuníquese con el proveedor de servicios postventa.

NOTA

La información del modelo en la base de datos del producto, así como el identificador del modelo, se puede obtener a través de un enlace web escaneado por un código QR, si lo hubiera, en la etiqueta de eficiencia energética del producto.

PT

Caro utilizador

MUITO OBRIGADO e PARABÉNS pela sua compra deste produto do Midea de alta qualidade. O seu frigorífico do Midea é criado para um desempenho fiável e sem problemas.

Para a referência futura, por favor, registe o modelo do seu produto e o número de série na parte de trás do produto ou por cima da câmara do compressor à direita.

Número de Modelo _____

Número de Série _____

1.INFORMAÇÃO DE SEGURANÇA	3
2.USO CORRETO DO FRIGORÍFICO.....	11
2.1 COLOCAÇÃO	11
2.2 DICAS DE POUPANÇA DE ENERGIA	12
2.3 MUDAR A LUZ	12
2.4 COMEÇAR A USAR.....	12
2.5 NOMES DOS COMPONENTES	13
2.6 FUNÇÕES.....	14
2.7 MUDANÇA DE PORTA DIREITA-ESQUERDA	17
2.8 PÉS DE NIVELAMENTO	19
3.MANUTENÇÃO DO FRIGORÍFICO	20
3.1 LIMPEZA GERAL.....	20
3.2 DESCONGELAÇÃO	21
3.3 FORA DE FUNCIONAMENTO.....	21
3.4 LIMPEZA DA PRATELEIRA DE VIDRO	21
4.RESOLUÇÃO DE PROBLEMAS	22
5. APÊNDICE	23

1. INFORMAÇÃO DE SEGURANÇA

A SUA SEGURANÇA E A SEGURANÇA DOS OUTROS SÃO MUITO IMPORTANTES.

Para evitar danos ao utilizador ou a outras pessoas e danos à propriedade, as instruções aqui mostradas devem ser seguidas. O funcionamento incorreto devido à ignorância das instruções pode causar mal ou danos, incluindo a morte.

O nível de risco é demonstrado pelas seguintes indicações.



Símbolo de proibição

Este é um símbolo de proibição.

Qualquer incompatibilidade com as instruções marcadas com este símbolo pode resultar em danos ao produto ou pôr em perigo a segurança pessoal do utilizador.



Símbolo de aviso

Este é um símbolo de aviso.

É obrigado a seguir em estrita observância as instruções marcadas com este símbolo; ou poderá causar danos ao produto ou pessoais.



Símbolo de cuidado

Este é um símbolo de cuidado.

As instruções marcadas com este símbolo exigem um cuidado especial. A precaução insuficiente pode resultar em ferimentos ligeiros ou moderados, ou danos no produto.

INSTRUÇÕES DE SEGURANÇA IMPORTANTES



Risco de Incêndio / Materiais Inflamáveis

! AVISO

- Este aparelho deve ser usado em ambientes domésticos e em aplicações semelhantes, tais como: áreas de cozinha de funcionários em lojas, escritórios e outros ambientes profissionais; casas de fazenda e por clientes em hotéis, motéis e outros ambientes de tipo residencial; ambientes de tipo pensões ou pousadas; restauração e aplicações similares que não se destinem a venda ao público.
- Este aparelho não se destina a ser utilizado por pessoas (incluindo crianças) com capacidades físicas, sensoriais ou mentais reduzidas ou com falta de experiência e conhecimentos, a menos que estejam sob supervisão ou tenham recebido instruções sobre a utilização do aparelho por parte de uma pessoa responsável pela sua segurança.

- As crianças devem ser supervisionadas para garantir que não brincam com o aparelho.
- Se o cabo de alimentação estiver danificado, deverá ser substituído pelo fabricante, o vendedor de serviço ou pessoas com qualificações semelhantes, a fim de evitar riscos.
- Não guarde neste aparelho substâncias explosivas tais como latas de aerossóis com um propulsor inflamável.
- O aparelho tem de ser desligado após o seu uso e antes de se efectuar a manutenção do utilizador no aparelho.
- **AVISO:** Mantenha as aberturas de ventilação, no recinto do aparelho ou na estrutura incorporada, livres de obstrução.
- **AVISO:** Não use dispositivos mecânicos ou outros meios para acelerar o processo de descongelamento, além daqueles recomendados pelo fabricante.
- **AVISO:** Não danifique o circuito de refrigeração.
- **AVISO:** Não utilize aparelhos elétricos dentro dos compartimentos de armazenamento de alimentos do aparelho, a menos que sejam do tipo recomendado pelo fabricante.
- **AVISO:** Elimine o frigorífico de acordo com os regulamentos locais, pois utiliza gás de sopro e refrigerante inflamáveis.
- **AVISO:** Ao posicionar o aparelho, certifique-se de que o cabo de alimentação não fique preso ou danificado.
- **AVISO:** Não coloque várias tomadas portáteis ou fontes de alimentação portáteis na parte traseira do dispositivo.
- Não use cordas de extensão ou dois adaptadores de forcado não ligados à terra.
- **AVISO:** Conete-se apenas ao abastecimento de água potável. (adequado para fabricante de cubos de gelo)

PERIGO

- O frigorífico deve ser desligado da fonte de alimentação elétrica antes de tentar a instalação do acessório.
- O material espumante de refrigerante e ciclopentano usado para o aparelho é inflamável. Portanto, quando o aparelho é descartado, o mesmo deve ser mantido longe de qualquer fonte de incêndio e ser recuperado por uma empresa recuperadora especial com qualificações correspondentes que não seja descartada por combustão, de modo a evitar danos ao meio ambiente ou qualquer outro dano

AVISO

- Risco de aprisionamento de crianças. Antes de deitar fora o seu velho frigorífico ou congelador:
 - Retire as portas.
 - Deixe as prateleiras no lugar para que as crianças não possam aceder facilmente ao interior.

! AVISO

Para a norma da UE:

- Este aparelho pode ser usado por crianças a partir dos 8 anos de idade e por pessoas com capacidades físicas, sensoriais ou mentais reduzidas ou falta de experiência e conhecimento se elas receberem supervisão ou instruções relacionadas ao uso do aparelho de modo seguro e entenderem os perigos envolvidos. As crianças não devem brincar com o aparelho. A limpeza e a manutenção do aparelho não podem ser feitas por crianças sem supervisão. Crianças com idade entre 3 e 8 anos podem colocar ou retirar alimentos do aparelho.
 - Para evitar a contaminação dos alimentos, respeite as seguintes instruções:
 - A abertura da porta por longos períodos pode causar um aumento significativo da temperatura nos compartimentos do aparelho.
 - Limpe regularmente as superfícies que possam entrar em contacto com alimentos e sistemas de drenagem acessíveis.
 - Tanques de água limpa, se não tiverem sido usados por 48 horas; lave o sistema de água ligado a um abastecimento de água, se a água não tiver sido extraída por 5 dias. (Nota 1)
 - Armazene carne crua e peixe em recipientes adequados no refrigerador, para que não fique em contacto ou pingue em outros alimentos.
 - Os compartimentos de comida congelada de duas estrelas ****** --são adequados para armazenar alimentos pré-congelados, armazenar ou fazer sorvetes e fazer cubos de gelo. (Nota 2)
 - Os compartimentos de uma- *****, duas- ****** e três estrelas ******* não são adequados para o congelamento de alimentos frescos. (nota 3)
 - Para aparelhos sem compartimento de 4 estrelas **** ****: este aparelho frigorífico não é adequado para o congelamento de alimentos. (nota 4)
 - Se o aparelho de refrigeração ficar vazio durante longos períodos, desligue, descongele, limpe, seque e deixe a porta aberta para evitar o desenvolvimento de bolor dentro do aparelho.
- Nota 1,2,3,4: Confirme se é aplicável de acordo com o tipo de compartimento do produto.
- Para um aparelho autónomo: este aparelho frigorífico não se destina a ser utilizado como aparelho incorporado.
 - QUALQUER substituição ou manutenção das lâmpadas LED destina-se a ser feita pelo fabricante, e o seu agente de serviço ou pessoa qualificada semelhante.
 - Este produto contém uma fonte luminosa de classe de eficiência energética (G)

GUARDAR ESSAS INSTRUÇÕES

ESTE APARELHO É APENAS PARA O USO DOMÉSTICO

Aviso da Proposta 65 do Estado da Califórnia:

 **AVISO:** Cancro e Danos Reprodutivos
-www.P65Warnings.ca.gov.

ELIMINAÇÃO CORRETA

AVISO

Perigo de Sufocamento

Antes de deitar fora o seu velho congelador ou frigorífico:

- Retire a porta ou tampa para que as crianças não se possam esconder ou ficar presas dentro do seu velho aparelho.
- Deixe quaisquer prateleiras no lugar, para que as crianças não possam facilmente subir para dentro.
- Falhas na obediência das instruções pode resultar em morte ou danos cerebrais.
- Para evitar um perigo devido à instabilidade do aparelho, este deve ser fixado de acordo com as instruções.
- Conete-se apenas ao abastecimento de água potável. (Adequado para máquina de fazer gelo)
- Para evitar que uma criança seja entalada, mantenha-se fora do alcance das crianças e não na proximidade do congelador (ou frigorífico). (Adequado para produtos com fechaduras)

IMPORTANTE:

Gás inflamável e refrigerante usado. É da responsabilidade do consumidor cumprir os regulamentos federais e locais ao eliminar este produto. Os frigoríficos devem ser evacuados por um técnico de refrigeração licenciado e certificado pela EPA, de acordo com os procedimentos estabelecidos.

AVISOS RELACIONADOS COM A ELECTRICIDADE

- Não puxar o cabo elétrico ao puxar a ficha do frigorífico. Por favor, agarre firmemente a ficha e retire-a da tomada.
- Para garantir uma utilização segura, não danifique o cabo de alimentação nem utilize o mesmo quando este estiver danificado ou gasto.
- Por favor, use uma tomada elétrica dedicada; a tomada não deve ser partilhada com outros aparelhos elétricos.

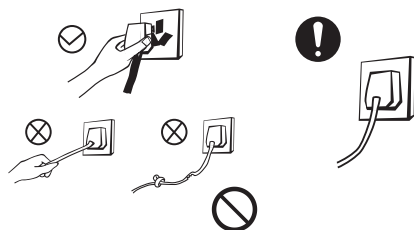

- O cabo de alimentação deve ser firmemente contactado a uma tomada, caso contrário poderá causar um incêndio.
- Por favor, certifique-se de que o eléctrodo de ligação à terra da tomada está equipado com uma linha de ligação à terra fiável.
- Por favor, desligue a válvula de gás que fuge e depois abra portas e janelas em caso de fuga de gás e outras substâncias inflamáveis. Não desligue o frigorífico e outros aparelhos elétricos considerando que a fásca pode causar um incêndio.

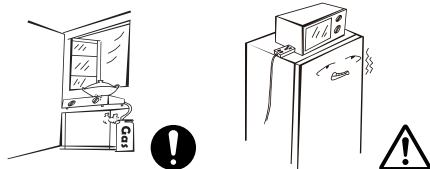

- Não use aparelhos elétricos em cima do aparelho, a menos que sejam do tipo recomendado pelo fabricante.

AVISOS RELACIONADOS COM A COLOCAÇÃO DE ARTIGOS

- Não coloque artigos inflamáveis, explosivos, voláteis e altamente corrosivos no frigorífico para evitar danos no produto ou acidentes de incêndio.
- Não coloque artigos inflamáveis perto do frigorífico para evitar incêndios.

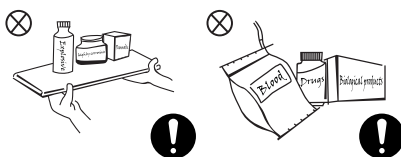

- Este produto é um refrigerador doméstico e só é adequado para o armazenamento de comida. De acordo com as normas nacionais, um frigorífico doméstico não deve ser usado para outros fins, tais como armazenamento de sangue, drogas ou produtos biológicos.
- Não guarde cerveja, bebidas ou outros fluidos contidos em garrafas ou recipientes fechados na câmara de congelação do frigorífico, caso contrário, as garrafas ou recipientes fechados podem rachar devido ao congelamento e causar danos.



AVISOS DE USO

- Não desmonte ou reconstrua arbitrariamente o frigorífico, nem danifique o circuito de refrigeração; a manutenção do aparelho deve ser conduzida por um especialista.
- Um cabo de alimentação danificado deve ser substituído pelo fabricante, o seu departamento de manutenção ou profissionais afins, a fim de evitar perigos.

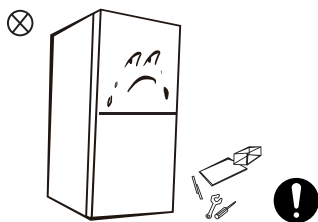

- Os espaços entre as portas dos frigoríficos e entre as portas e o corpo do frigorífico são pequenos, não coloque as suas mãos nestas zonas para evitar o aperto dos dedos. Por favor, seja delicado ao abrir a porta do frigorífico para evitar que os artigos caiam para fora.
- Não recolha comida ou recipientes com mãos molhadas na câmara de congelação quando o frigorífico estiver a funcionar, especialmente recipientes metálicos, a fim de evitar queimaduras de frio.

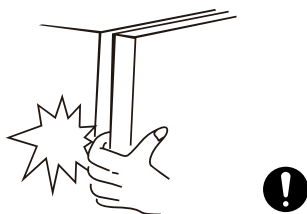

- Não permita a entrada ou subida de crianças dentro do frigorífico para evitar que as crianças sejam seladas no frigorífico ou feridas pela queda do frigorífico.
- Não pulverize ou lave o frigorífico; não coloque o frigorífico em locais húmidos fáceis de ser salpicados com água para não afetar as propriedades de isolamento elétrico do frigorífico.



- Não coloque objetos pesados em cima do frigorífico, considerando que os objetos podem cair ao abrir a porta, e que podem ser causados ferimentos acidentais.
- Por favor, retire a ficha da tomada no caso de falha de energia ou quando efetuar limpeza. Não ligue o frigorífico à rede elétrica dentro de cinco minutos para evitar danos no compressor devido a arranques sucessivos.

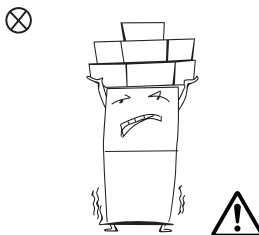

AVISOS DE ENERGIA

- 1.** Os aparelhos frigoríficos podem não funcionar de forma consistente (possibilidade de descongelação do conteúdo ou de a temperatura se tornar demasiado quente na câmara da comida congelada) quando fixados por um longo período de tempo abaixo da extremidade fria da gama de temperaturas para a qual o aparelho frigorífico foi criado.
- 2.** As bebidas efervescentes não devem ser guardadas em câmaras ou armários de congelamento de comida ou em câmaras ou armários de baixa temperatura, porque alguns produtos como o gelo de água não devem ser consumidos demasiado frios;
- 3.** Não exceda o(s) tempo(s) de armazenamento recomendado(s) pelos fabricantes de comida para qualquer tipo de comida e particularmente para comida comercialmente ultracongelada no congelador de comida ou nas câmaras ou armários de armazenamento de comida congelada.
- 4.** Evite um aumento indevido da temperatura da comida congelada enquanto se descongela o aparelho frigorífico, como por exemplo embrulhar a comida congelada em várias camadas de jornal.
- 5.** Um aumento da temperatura da comida congelada durante a descongelação manual, manutenção ou limpeza pode encurtar o tempo de armazenamento.

DISPOSIÇÃO



O material espumante refrigerante e ciclopentano usado para o refrigerador são inflamáveis. Portanto, quando o frigorífico é desmontado, deve ser mantido afastado de qualquer fonte de fogo e ser recuperado por uma empresa de recuperação especial com a qualificação correspondente que não seja eliminado por combustão, de modo a evitar danos para o ambiente ou qualquer outro dano.



Quando o aparelho for eliminado, desmonte as portas e remova a porta inferior e prateleiras; coloque-as em lugar seguro, de modo a evitar que entrem crianças dentro do aparelho e fiquem lá fechadas.

Disposição Correta deste produto:



Esta marcação indica que este produto não deve ser eliminado com outros resíduos domésticos. Para evitar eventuais danos para o ambiente ou para a saúde humana a partir de resíduos não controlados, recicle-o de forma responsável para promover a reutilização sustentável de recursos materiais. Para devolver o seu aparelho usado, por favor, utilize os sistemas de recolha e devolução ou entre em contacto com o vendedor onde o produto foi adquirido. Levam este produto para uma reciclagem ambientalmente segura.

2. USO CORRETO DO FRIGORIFICO

2.1 COLOCAÇÃO

- Antes do uso, remova todos os materiais de embalagem, incluindo almofadas de fundo, almofadas de espuma e fitas no interior do frigorífico; rasgue a película protetora nas portas e no corpo do frigorífico.

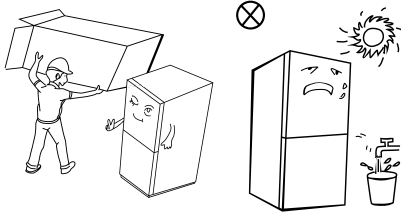

- Mantenha longe do calor e evite a luz direta do sol. Não coloque o congelador em locais húmidos ou molhados para evitar a ferrugem ou a redução do efeito isolante.
- Não pulverize ou lave o frigorífico; não coloque o frigorífico em locais húmidos fáceis de salpicar com água para não afectar as propriedades de isolamento elétrico do frigorífico.

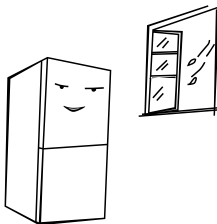

- O espaço no topo do frigorífico deve ser superior a 10cm, e o frigorífico deve ser colocado contra uma parede com uma distância superior a 10cm para facilitar a dissipação de calor.

Deixe espaço suficiente para a abertura conveniente das portas e gavetas ou de acordo com as indicações do distribuidor.

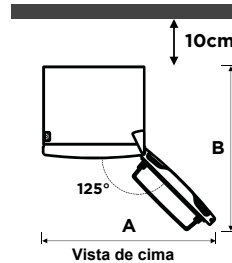
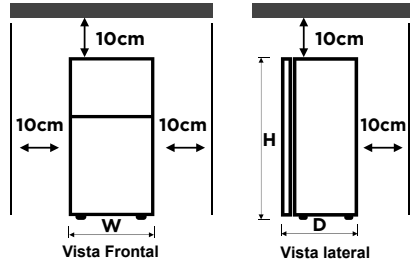

	MDRB470	MDRB521
Lagura "W"	595	595
Profundidade "D"	660	660/678/700
Altura "H"	1850	2010
A	1020	1020
B	1250	1250/1268/1280

(unidade: mm)

As medições na tabela acima podem ser diferentes, dependendo do método de medição.

📖 NOTA:

Este frigorífico precisa de ser instalado independentemente e não pode ser usado como um refrigerador incorporado. Caso contrário, causará problemas tais como falha na instalação no armário, o desempenho e a vida útil reduzidos do produto. E o fabricante não fornece a garantia básica do produto.

2.2 DICAS DE POUPANÇA DE ENERGIA

- O aparelho deve estar localizado na área mais fria da sala, longe de aparelhos que produzam calor, condutas de aquecimento e longe da luz direta do sol.
- Deve deixar os alimentos quentes arrefecerem até à temperatura ambiente antes de os colocar no aparelho. Sobrecarregar o aparelho força o compressor a funcionar por mais tempo. Alimentos que congelam muito lentamente podem perder qualidade ou estragar.
- Certifique-se de embalar os alimentos adequadamente e de secar os recipientes antes de os colocar no aparelho. Tal reduz o gelo acumulado dentro do aparelho.
- O recipiente de armazenamento do aparelho não deve ser forrado com folha de alumínio, papel de cera, ou papel toalha. Os forros interferem com a circulação de ar frio, tornando o aparelho menos eficiente.
- Organize e rotule os alimentos para reduzir as aberturas das portas e as buscas prolongadas. Remova tantos artigos quantos forem necessários de cada vez, e feche a porta o mais rápido possível.

2.3 MUDAR A LUZ

- Qualquer substituição ou manutenção das lâmpadas LED destina-se a ser feita pelo fabricante, e o seu agente de serviço ou pessoa qualificada semelhante.

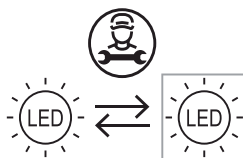

- A fonte de luz deste produto só pode ser substituída por engenheiros qualificados.

	1. Por favor, remova a ficha antes de a remover
	2. Por favor, remova o abajur com uma chave de fenda.
	3. Retire o painel da lâmpada.
	4. Remova o terminal de ligação.

2.4 COMEÇAR A USAR

- Antes do início, mantenha o aparelho imóvel por duas horas antes de conectá-la à fonte de alimentação.
- Antes de colocar qualquer comida fresca ou congelada, o frigorífico deve ter funcionado por 2 - 3 horas, ou por mais de 4 horas no Verão, quando a temperatura ambiente é alta.

NOTA

Este produto não é recomendado para o uso com tomadas ou interruptor principal com a função A/GFCI, caso contrário pode causar tropeços falsos.

1. Não represente um risco de segurança quando tropeçado.
2. Se o tropeço persistir, recomenda-se a substituição das tomadas ou do interruptor principal sem a função A/GFCI.

2.5 NOMES DOS COMPONENTES

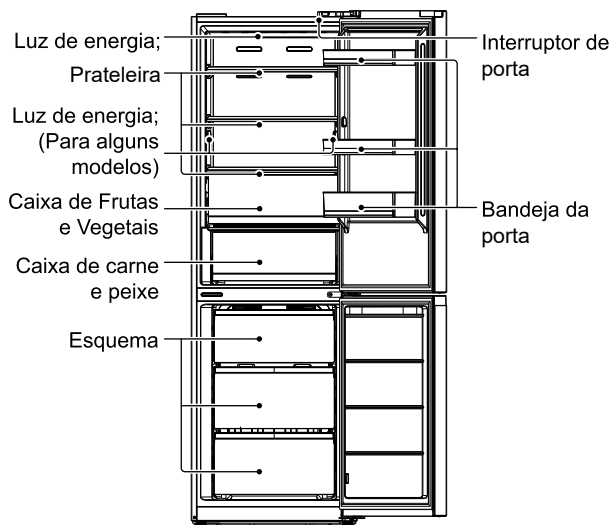

A imagem acima serve apenas para referência. A configuração real depende do produto físico ou da indicação do distribuidor.

Câmara frigorífica

- A Câmara frigorífica é adequada para o armazenamento de uma variedade de frutas, legumes, bebidas e outros alimentos consumidos a curto prazo, tempo de armazenamento sugerido é de 3 dias a 5 dias.
- Os alimentos de cozimento não devem ser colocados na câmara frigorífica até esfriar em temperatura ambiente.
- Recomenda-se que os alimentos sejam lacrados antes de colocar na geladeira.
- As prateleiras de vidro poderão ser ajustadas para cima ou para baixo, obtendo assim mais espaço de armazenamento dos alimentos.

Câmara de congelação

- A câmara de congelação a baixa temperatura pode manter os alimentos frescos durante muito tempo e é utilizada principalmente para armazenar alimentos congelados e fazer gelo.
- A câmara de congelação é adequado para o armazenamento de carne, peixe, bolinhos de arroz e outros alimentos que não devem ser consumidos em curto prazo.
- Pedacos de carne são de preferência divididos em pequenos pedacos para congelamento rápido e fácil acesso. Observe que os alimentos devem ser consumidos dentro do prazo de validade.

As gavetas, caixas de alimento, prateleiras, etc. colocadas, de acordo com as posições indicadas na imagem acima, terão a maior eficiência em termo energético.

2.6 FUNÇÕES

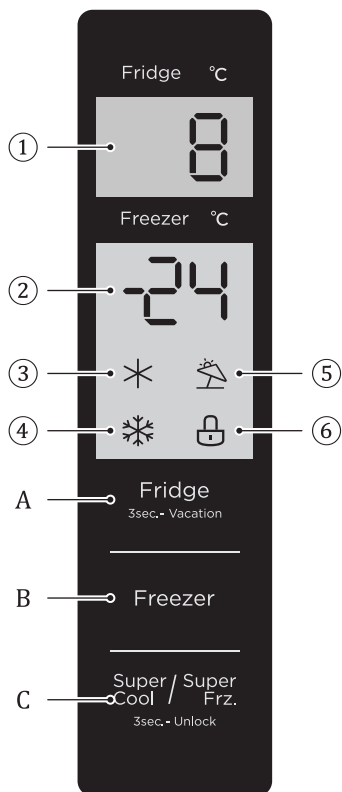

① Área de exposição da temperatura da câmara frigorífica

② Área de exposição da temperatura da câmara de congelação

③ Ícone Quick cool (Arrefecimento rápido)

④ Ícone Quick freeze (Congelamento rápido)

⑤ Ícone Vacation (Férias)

⑥ Ícone Lock (Bloqueio)

A. Botão de ajuste de temperatura da câmara frigorífica

B. Botão de ajuste de temperatura da câmara de congelação

C. Botão de super arrefecimento/super congelamento

• Ecrã de Exibição

Quando se liga o frigorífico pela 1ª vez, todo o painel de exibição brilhará durante 3 segundos. Em seguida, o painel de exibição entra na exibição normal. A primeira vez para utilizar o frigorífico, as temperaturas predefinidas da câmara frigorífica, câmara de congelação é de 5°C / -18°C respectivamente.

Quando ocorre o erro, o painel de exibição mostra o código de erro (veja página seguinte); durante o funcionamento normal, o painel

de exibição mostra a temperatura definida da câmara frigorífica, câmara de congelação.

Em funcionamento normal, se não houver nenhuma operação ou acção de abertura da porta dentro de 30s, o painel de exibição será bloqueado, a luz do painel de exibição apagar-se-á após o estado bloqueado ter  continuado durante 30s.

• Bloqueio / desbloqueio

No estado desbloqueado, mantenha pressionado o botão  durante 3 segundos para entrar no estado

bloqueado e o sinal sonoro de bloqueio soar.

No estado bloqueado, mantenha pressionado o botão  durante 3 segundos para entrar no estado desbloqueado e o sinal sonoro de desbloqueio soar.

Após 30 segundos sem botão, entrará automaticamente no estado bloqueado, e o painel de exibição externo com um sinal sonoro de música soar ao mesmo tempo o sinal sonoro de bloqueio.

A operação de disparo do alarme sonoro pode ser realizada no estado bloqueado, e todas as outras para a libertação do som de alarme devem ser realizadas no estado desbloqueado.

Se a operação estiver no estado bloqueado, será mostrada um sinal sonoro de erro.

- **Configuração de temperatura da câmara de refrigeração**

Clique no botão  para alterar a temperatura definida da câmara frigorífica, cada clique no botão de ajuste da temperatura da câmara frigorífica, a temperatura definida será reduzida a 1°C.

O intervalo de ajuste da temperatura da câmara frigorífica é de 2°C ~ 8°C. Quando a temperatura definida é de 2°C.

Clique no botão novamente, a temperatura definida da câmara frigorífica mudará para 8°C.

- **Ajuste da temperatura da câmara de congelamento**

Clique no botão Freezer (Congelador) para alterar a temperatura definida da câmara de

congelação, cada clique no botão de ajuste da temperatura da câmara de congelação, a temperatura definida será reduzida para 1°C.

O intervalo de ajuste da temperatura da câmara de congelação é de -24 ~ -16°C.

Quando a temperatura é de -24°C, clique novamente no botão, a temperatura definida da câmara de congelação mudará para -16°C.

- **Modo Vacation (Férias)**

Pressione longamente o botão de ajuste da temperatura de refrigeração (3s) para definir/cancelar o modo de férias.

Ao definir o modo de férias, a refrigeração é desligada, a área de exposição da temperatura de refrigeração é extinta, e o congelamento é automaticamente definido para -18°C;

O ajuste dos botões de refrigeração/ congelamento/super-frio e super-congelamento sairá do modo de férias.

Ao sair do modo de férias, a temperatura definida de refrigeração voltará automaticamente à temperatura definida antes do modo de férias; a temperatura definida de congelação voltará automaticamente à temperatura definida antes do modo de férias; entre no modo de funcionamento normal.

- **Modo Super freeze (Super congelamento)**

Modo de super frio e de super congelamento, pressione o botão , a sequência de definição é: super cool -> super freezer

-> cancel (super frio -> super congelamento -> cancelar).

Ao definir/cancelar o modo de super frio, o ícone correspondente de super frio é ligado/desligado.

Ao definir o modo de super frio, a refrigeração é automaticamente definida para 2°C.

Ao sair do modo super frio, a temperatura definida da câmara frigorífica voltará automaticamente à temperatura definida antes do modo de arrefecimento rápido.

Quando o modo de super congelamento é definido, o ícone correspondente do super congelamento é aceso.

Quando o modo de super congelamento está definido, o congelamento é automaticamente definido para -24°C;

Ao sair do modo de super-congelamento, a temperatura definida da câmara frigorífica volta automaticamente para a temperatura definida antes do modo de super-congelamento;

Modo de super frio automaticamente desactivado durante 6H.

O modo super congelamento é desactivado automaticamente durante 24H.

Configuração recomendada:
Câmara frigorífica 4°C, câmara de congelação -18°C.

📖 NOTA

A função de congelação rápida é concebida para manter o valor nutricional dos alimentos no congelador. Pode congelar os alimentos no mais curto espaço de tempo. Se uma grande quantidade de alimentos for congelada de uma vez, recomenda-se que o utilizador ligue a função de congelação rápida e coloque os alimentos dentro. Neste momento, a velocidade de congelação da câmara frigorífica é aumentada, o que pode congelar rapidamente os alimentos, bloquear eficazmente a nutrição dos alimentos, e facilitar o seu armazenamento.

• Aviso de abertura e controlo de alarme





Se a porta do frigorífico estiver aberta durante 120 segundos sem fechar, o sinal sonoro irá alarmar até a porta do frigorífico estar fechada; qualquer chave irá cancelar o alarme sonoro.

Indicação de falha

Os seguintes avisos que aparecem no visor indicam as falhas correspondentes do frigorífico. Mesmo que o frigorífico pode ainda ter a função de refrigeração com essas falhas, o utilizador deve entrar em contato com um especialista para fazer a manutenção, de modo a garantir o funcionamento perfeito do aparelho.

Código de Falha	Descrição de falha
E1	Falha do sensor de temperatura da câmara frigorífica
E2	Falha do sensor de temperatura da câmara do congelador
E3	Falha do sensor de temperatura da zona de carne e peixe
E5	Erro no circuito do sensor de detecção de descongelamento
E6	Erro de comunicação
E7	Erro do sensor de temperatura ambiente

2.7 MUDANÇA DE PORTA DIREITA-ESQUERDA

Lista de ferramentas a serem fornecidas pelo utilizador	
	Chave de fenda phillips
	Chave de fenda de lâmina fina com espátula
	5/16" soquete e catraca
	Fita adesiva

Peças a serem usadas para inverter a porta			
SN	Parte	Quantidade	Notas:
1	dobradiça superior	1	Pré-instalado no frigorífico, removido e retido ao mudar a porta
2	Tampa da dobradiça superior	1	
3	Tampa de corativa	1	
4	Auto-bloqueio das portas	2	Pré-instalado no frigorífico e para ser utilizado quando se muda a porta
5	dobradiça do meio	1	
6	Tampa de corativa	1	Pré-instalado no frigorífico e para ser utilizado quando se muda a porta
7	Dobradiça inferior	1	
8	Pés niveladores	1	No saco plástico anexado, retire-as para uso quando a porta está invertida
9	Dobradiça superior esquerda	1	
10	Tampa superior esquerda da dobradiça	1	
11	Auto-bloqueio da porta esquerda	2	
12	Tampa plástica direita	1	

- Por favor, desligue este aparelho antes de realizar esta operação. Remova todos os alimentos das prateleiras da porta.
- Remova a tampa superior da dobradiça esquerda, a tampa superior da dobradiça direita e a dobradiça superior direita, e desligue a linha de sinal direita (terminal de linha de sinal 1, 2) na parte superior do corpo da caixa.

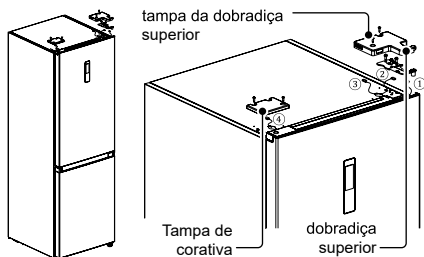

- Retire o corpo da porta refrigerada (cuidado para não perder as peças pequenas como a manga do eixo e batente na porta);

Remova a dobradiça do meio e remova a tampa decorativa do orifício da dobradiça do outro lado.

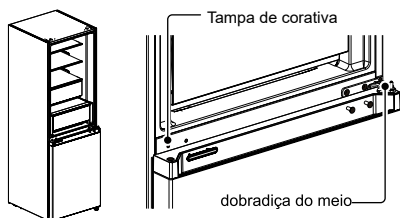

- Remova o corpo da porta de congelamento (ter cuidado para não perder peças pequenas como a manga do eixo e parar na porta).

Remova a dobradiça e ajuste o ângulo. Remova e instale o eixo da dobradiça inferior no outro lado da dobradiça e instale a dobradiça inferior modificada no outro lado da caixa.

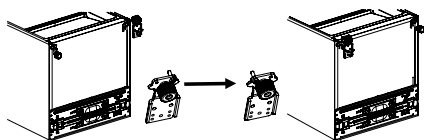

Troque a porta de refrigerador:

Remova a placa de cobertura da cobertura superior da porta de refrigeração e a cobertura decorativa esquerda. Instale a manga do eixo superior e a linha de sinal do corpo da porta para o outro lado e cubra a chapa de cobertura da extremidade superior. Remova a tampa decorativa direita do saco de acessórios e instale-a no outro lado da tampa da extremidade superior.

Remova o autobloqueio da porta, o batente da porta e a manga do eixo da porta de refrigeração, retire o autobloqueio da porta esquerda do saco de acessórios, instale-o no lado esquerdo da tampa da extremidade inferior da porta de refrigeração, mude o batente da porta e a manga do eixo para o lado esquerdo da tampa da extremidade inferior da porta de refrigeração

- Mudar a porta de congelção

Remova a manga do eixo e a tampa da tampa superior da porta de congelção e instale-as nas posições de troca à esquerda e à direita.

Remova o autobloqueio da porta, o batente da porta e a manga do eixo da porta de congelção, retire o autobloqueio da porta esquerda do saco de acessórios, instale-o no lado esquerdo da tampa da extremidade inferior da porta de congelção, mude o batente da porta e a manga do eixo para o lado esquerdo da tampa da extremidade inferior da porta de congelção.

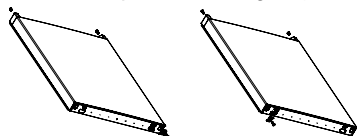

- Instale a porta de congelamento substituída na dobradiça inferior, instale a dobradiça do meio e cubra a tampa decorativa do orifício da dobradiça.

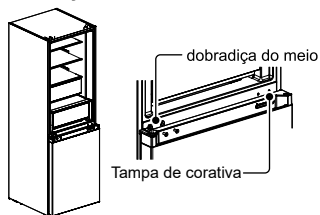

- Remova a tampa da dobradiça superior esquerda e a dobradiça superior esquerda da bolsa de acessórios.

Coloque o corpo da porta refrigerada na dobradiça do meio e instale a dobradiça superior esquerda. Ligue a linha de sinal superior do frigorífico 4 à linha de sinal do corpo da porta 1, e ligue a linha de sinal 2 à linha de sinal 3. Finalmente, substitua a tampa decorativa da dobradiça para o lado direito do corpo da caixa (nota: ao substituir a tampa decorativa da dobradiça para o lado direito do corpo da caixa, as duas inserções na tampa decorativa da dobradiça (como mostra a figura) devem ser cortadas)

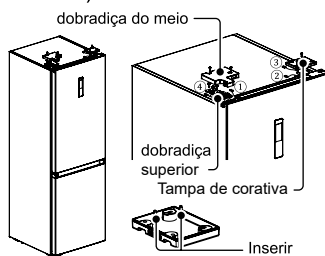

A imagem acima serve apenas para referência. A configuração real depende do produto físico ou da indicação do distribuidor.

2.8 PÉS DE NIVELAMENTO

- Precauções antes da operação:

Antes da operação dos acessórios, certifique-se de que o frigorífico esteja desligado da energia.

Antes de ajustar os pés niveladores, devem ser tomadas precauções para evitar os ferimentos pessoais.

- Diagrama esquemático dos pés de nivelamento.

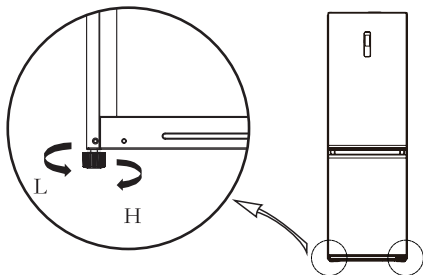

- Procedimentos de ajuste:
 - a. Gire os pés no sentido horário para levantar o frigorífico;
 - b. Gire os pés no sentido anti-horário para baixar o frigorífico;
 - c. Ajuste os pés direito e esquerdo com base nos procedimentos acima a um nível horizontal.

IMPORTANTE:

A imagem acima serve apenas para referência. A configuração real depende do produto físico ou da indicação do distribuidor.

3. MANUTENÇÃO DO FRIGORÍFICO

3.1 LIMPEZA GERAL

- O pó atrás do frigorífico e no chão deve ser limpo atempadamente para melhorar o efeito de arrefecimento e poupança de energia.
- Verifique regularmente a junta da porta para garantir que não haja detritos. Limpe a junta da porta com um pano macio humedecido com água e sabão ou detergente diluído.
- O interior do frigorífico deve ser limpo regularmente para evitar odores.
- Por favor desligue a corrente antes de limpar o interior, retire todos os alimentos, bebidas, prateleiras, gavetas, etc.
- Utilize um pano ou esponja macia para limpar o interior do frigorífico, com duas colheres de sopa de bicarbonato de sódio e um litro de água morna. O frigorífico deve ser limpo com água e um pano seco. Após a limpeza, abra a porta e deixe secar naturalmente antes de ligar a energia.
- Nas áreas mais difíceis de limpar (zonas estreitas, brechas ou cantos) recomenda-se uma limpeza regular com um pano suave, uma esponja, etc., e quando necessário combinar com algumas ferramentas auxiliares (como varetas finas) para garantir que não se acumulem bactérias nessas áreas.
- Não utilize o sabão, detergente, pó para esfregar, detergente em spray, etc., pois estes podem causar odores no interior do frigorífico ou alimentos contaminados.
- Limpe a armação da garrafa, prateleiras e gavetas com um pano macio humedecido com água com

sabão ou detergente diluído. Seque com um pano macio ou deixe secar ao ar.

- Limpe a superfície exterior do frigorífico com um pano macio humedecido com água com sabão, detergente, etc., e depois limpe-o a seco.
- Não use escovas duras, bolas de aço limpas, escovas de arame, abrasivos (tais como pastas de dentes), solventes orgânicos (tais como álcool, acetona, óleo de banana, etc.), água a ferver, artigos ácidos ou alcalinos, que podem danificar a superfície e o interior do frigorífico. Água quente e solventes orgânicos como o benzeno, podem deteriorar ou danificar as zonas em plástico.
- Não enxague diretamente com água ou outros líquidos durante a limpeza, de forma a evitar curtos circuito ou afetar o isolamento elétrico após imersão.



Favor desligue o frigorífico para descongelar e limpar.

3.2 DESCONGELAÇÃO

- O frigorífico é feito com base no princípio de resfriamento de ar e, portanto, possui a função de descongelamento automático. A geada formada devido à mudança de estação ou temperatura também pode ser removida manualmente através de desligar o aparelho da fonte de alimentação ou limpar com uma toalha seca.

3.3 FORA DE FUNCIONAMENTO

- Falha de energia: Em caso de falha de energia, mesmo no verão, os alimentos dentro do aparelho podem ser mantidos por várias horas; durante a falha de energia, deverá reduzir o tempo de abertura das portas, e não deverá colocar alimentos quentes no seu interior.
- Sem uso por um longo tempo: O aparelho deve ser desligado e depois limpo; em seguida, as portas deverão ser deixadas abertas para evitar odores.
- Deslocar: Antes de mover o aparelho, retire todos os itens do seu interior e fixe as prateleiras de vidro, as gavetas de fruta e vegetais, as gavetas do compartimento de congelação e etc. com fita adesiva; aperte os pés ajustáveis; feche as portas e fixe-as com fita adesiva. Durante a movimentação, o aparelho não deve ser colocado de cabeça para baixo ou horizontalmente, nem sofrer vibração; a inclinação durante o movimento não deve ser superior a 45°.

IMPORTANTE:

O aparelho deve funcionar continuamente uma vez ligado à corrente. Geralmente, o funcionamento do aparelho não deve ser interrompido; caso contrário, a vida útil pode ser prejudicada

3.4 LIMPEZA DA PRATELEIRA DE VIDRO

- Remova a gaveta da prateleira de vidro;
- Levante a frente da prateleira de vidro (cerca de 60°), e depois puxe-a;
- Remova a prateleira de vidro e limpe conforme necessário;
- A operação inversa é para instalação de prateleira de vidro.

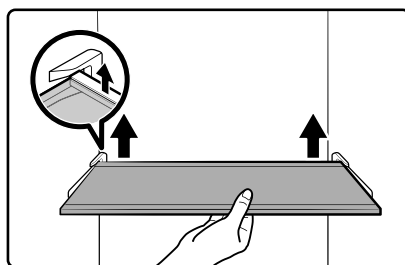

A imagem acima serve apenas para referência. A configuração real depende do produto físico ou da indicação do distribuidor.

4. RESOLUÇÃO DE PROBLEMAS

Os seguintes problemas podem ser resolvidos por si. Por favor, contate o departamento de serviço pós-venda se os problemas não forem resolvidos.

Falha no funcionamento	Verifique se o aparelho está ligado à energia ou se a ficha está bem ligada.
	Verifique se a tensão está muito baixa Verifique se há falha de corrente ou nos circuitos parciais no quadro elétrico Alimentos odoríferos deverão ser bem embrulhados
Odores	Verifique se há alimentos podres Limpe o interior do aparelho
	Funcionamento a longo prazo do compressor O funcionamento prolongado do frigorífico é normal no Verão quando a temperatura ambiente é elevada não é sugestível ter demasiados alimentos no aparelho ao mesmo tempo Os alimentos devem estar frios quando são colocados no aparelho Verifique se as portas são abertas com demasiada frequência
A luz não acendeu	Verifique se o frigorífico está ligado à fonte de alimentação e se a luz de iluminação está danificada. Substitua a luz por um especialista
	A porta não pode ser devidamente fechada A porta está presa por embalagens de alimentos. Colocou-se muita comida O frigorífico está inclinado.
Ruídos elevados	Verifique se o chão está nivelado e se o aparelho está colocado de forma estável Verifique se os acessórios estão colocados nos locais apropriados
	O vedante da porta não está apertado Retire todos os materiais estranhos da vedação da porta Aqueça a borracha da porta e depois deixe arrefecer para reparação (ou soprar com um secador elétrico ou usar uma toalha quente para aquecimento)
A panela da água está a transbordar	Há demasiados alimentos no interior do aparelho ou os mesmos contém muita água, resultando em descongelação elevada As portas não estão fechadas corretamente, resultando em acumulação de gelo devido à entrada de ar e aumento da água devido à descongelação
	Exterior quente A dissipação de calor do condensador incorporado através da caixa, o que é normal Quando a caixa se torna quente devido à alta temperatura ambiente, o armazenamento de demasiados alimentos ou o encerramento do compressor é desligado, proporcionam uma ventilação sonora para facilitar a dissipação de calor.
Condensação superficial	A condensação na superfície externa e nas vedações das portas do aparelho é normal quando a humidade ambiente é demasiado elevada. Basta limpar o condensador com uma toalha limpa.
Ruído anormal	Zumbido: O compressor pode fazer zumbidos durante o funcionamento, especialmente no início e fim do funcionamento. Isto é normal. Estalos: O refrigerante que flui dentro do aparelho pode produzir estalos, o que é normal.

5. APÊNDICE

Instruções de Instalação

Para aparelhos frigoríficos com classe climática

Dependendo da classe climática, este aparelho frigorífico destina-se a ser usado nas gamas de temperatura ambiente, como especificado na tabela seguinte.

A classe climática pode ser encontrada na placa de classificação. O produto pode não funcionar correctamente a temperaturas fora da gama especificada.

A classe climática pode ser encontrada na etiqueta no interior do seu frigorífico.

Gama de temperaturas efectivas

O frigorífico é criado para funcionar normalmente na gama de temperaturas especificada pela sua classificação de classe.

Classe	Símbolo	Gama de temperatura ambiente °C	
		IEC 62552 (ISO 15502)	ISO 8561
Temperado estendido	SN	+ 10 - + 32	+ 10 - + 32
Temperado	N	+ 16 - + 32	+ 16 - + 32
Subtropical	ST	+ 16 - + 38	+ 18 - + 38
Tropical	T	+ 16 - + 43	+ 18 - + 43

NOTA

O desempenho de arrefecimento e o consumo de energia do frigorífico podem ser afetados pela temperatura ambiente, pela frequência de abertura das portas e pela localização do frigorífico. Recomendamos o ajuste das definições de temperatura, conforme apropriado.

Como armazenar para a melhor conservação (apenas modelos aplicáveis)

Cobra a comida para reter a humidade e evitar que apanhem odores de outra comida. Uma grande panela de comida como sopa ou guisado deve ser dividida em pequenas porções e colocada em recipientes pouco profundos antes de ser refrigerada. Um grande corte de carne ou de aves inteiras deve ser dividido em pedaços menores ou colocado em recipientes pouco profundos antes de ser refrigerado.

Colocação de Alimentos

Prateleiras	As prateleiras são ajustáveis para acomodar uma variedade de pacotes.
Câmara especializada (apenas modelos aplicáveis)	As gavetas seladas mais crocantes proporcionam um ambiente ótimo para o armazenamento de fruta e vegetais. Os vegetais requerem uma humidade mais elevada enquanto a fruta requer uma humidade mais baixa. Os crocantes estão equipados com dispositivos de controlo para controlar o nível de humidade. (* Dependente do modelo e das opções) Uma gaveta de carne com temperatura ajustável maximiza o tempo de armazenamento de carnes e queijos.
Armazenado na porta	Não armazene comida perecível na porta. Os ovos devem ser guardados na caixa de cartão numa prateleira. A temperatura dos caixotes de armazenamento na porta flutua mais do que a temperatura no armário. Mantenha a porta a mais fechada possível.
Câmara de congelação	É possível armazenar comida congelada, fazer cubos de gelo e congelar comida fresca na câmara de congelamento.

NOTA

Congelar apenas comida fresca, não danificada. Mantenha a comida que deve ser congelada longe da comida que já está congelada. Para evitar que os alimentos percam o seu sabor ou secem, colocá-los em recipientes herméticos.

Gráfico de Armazenamento de Frigorífico & de Congelador

A longevidade da frescura depende da temperatura e da exposição à humidade. Uma vez que as datas dos produtos não são um guia para o uso seguro de um produto, consulte este gráfico e siga estas dicas.

Produtos de leite

Produto	Frigorífico	Congelador
Leite	1 semana	1 mês
Manteiga	2 semanas	12 meses
Gelado	-	2-3 semanas
Queijo natural	1 mês	4-6 meses
Queijão	2 semanas	Não recomendado
logurte	1 mês	-

Carne

Produto	Frigorífico	Congelador
Assados frescos, bifes, costeletas	3-4 dias	2-3 meses
Carne moída fresca, carne guisada	1-2 dias	3-4 meses
Bacon	7 dias	1 mês
Chouriço, cru de carne de porco, carne de vaca, peru	1-2 dias	1-2 meses

Aves / Ovos

Produto	Frigorífico	Congelador
Aves frescas	2 dias	6-8 meses
Salada de aves	1 dia	-
Ovos, frescos com casca	2-4 semanas	Não recomendado

Peixe / Frutos do mar

Produto	Frigorífico	Congelador
Peixe fresco	1-2 dias	3-6 meses
Peixe cozido	3-4 dias	1 mês
Salada de peixe	1 dia	Não recomendado
Peixe seco ou	3-4 semanas	-

Fruta

Produto	Frigorífico	Congelador
Maçãs	1 mês	-
Pêssegos	2-3 semanas	-
Abacaxi	1 semana	-
Outras frutas frescas	3-5 dias	9-12 meses

Legumes

Produto	Frigorífico	Congelador
Espargos	2-3 dias	-
Brócolos, couves-de-bruxelas, ervilhas verdes, cogumelos	3-5 dias	-
Repolho, couve-flor, aipo, pepino, alface	1 semana	-
Cenouras, beterrabas, rabanetes	1 semanas	-

ESPECIAL PARA A NOVA NORMA EUROPEIA

As peças encomendadas na tabela seguinte podem ser adquiridas no canal do fornecedor do serviço

Peça encomendada	Fornecido por	Tempo mínimo necessário para Provisão
Termóstatos	Pessoal de manutenção profissional	Pelo menos 7 anos após o último modelo ser lançado no mercado
Sensores de temperatura	Pessoal de manutenção profissional	Pelo menos 7 anos após o último modelo ser lançado no mercado
Placas de circuito impresso	Pessoal de manutenção profissional	Pelo menos 7 anos após o último modelo ser lançado no mercado
Fontes de luz	Pessoal de manutenção profissional	Pelo menos 7 anos após o último modelo ser lançado no mercado
Puxadores das portas	Reparadores profissionais e utilizadores finais	Pelo menos 7 anos após o último modelo ser lançado no mercado
Dobradiças das portas	Reparadores profissionais e utilizadores finais	Pelo menos 7 anos após o último modelo ser lançado no mercado
Tabuleiros	Reparadores profissionais e utilizadores finais	Pelo menos 7 anos após o último modelo ser lançado no mercado
Cestas	Reparadores profissionais e utilizadores finais	Pelo menos 7 anos após o último modelo ser lançado no mercado
Gaxetas de porta	Reparadores profissionais e utilizadores finais	Pelo menos 10 anos após o último modelo ser lançado no mercado

Caro Cliente,

1. Entre em contato com a loja onde você faz a compra se deseja devolver ou substituir o produto.

(Lembre-se de trazer a nota fiscal de compra)

2. Entre em contato com o fornecedor de serviço pós-venda se o seu produto quebrar e precisar de reparo.

NOTA

As informações do modelo na base de dados do produto, bem como o identificador do modelo, podem ser obtidas através de um link do web digitalizada por um código QR, se existir, no rótulo de eficiência energética do produto.

GR

Αγαπητέ χρήστη

ΕΥΧΑΡΙΣΤΟΥΜΕ και **ΣΥΓΧΑΡΗΤΗΡΙΑ** για την αγορά αυτού του υψηλής ποιότητας προϊόντος Midea. Το ψυγείο σας Midea έχει σχεδιαστεί για αξιόπιστη, απροβλημάτιστη απόδοση.

Για μελλοντική αναφορά, καταγράψτε το μοντέλο και τον αριθμό σειράς του προϊόντος σας στο πίσω μέρος του προϊόντος ή πάνω από το χώρο του συμπιεστή στα δεξιά.

Αριθμός μοντέλου _____

Σειριακός αριθμός _____

1. ΠΛΗΡΟΦΟΡΙΕΣ ΓΙΑ ΤΗΝ ΑΣΦΑΛΕΙΑ	3
2. ΟΡΘΗ ΧΡΗΣΗ ΤΩΝ ΨΥΓΕΪΩΝ	11
2.1 ΤΟΠΟΘΕΤΗΣΗ	11
2.2 ΣΥΜΒΟΥΛΕΣ ΕΞΟΙΚΟΝΟΜΗΣΗΣ ΕΝΕΡΓΕΙΑΣ	12
2.3 ΑΛΛΑΓΗ ΤΟΥ ΦΩΤΟΣ	12
2.4 ΕΝΑΡΞΗ ΧΡΗΣΗΣ	12
2.5 ΟΝΟΜΑΣΪΕΣ ΤΩΝ ΕΞΑΡΤΗΜΑΤΩΝ	13
2.6 ΛΕΙΤΟΥΡΓΙΕΣ	14
2.7 ΑΛΛΑΓΗ ΠΟΡΤΑΣ ΔΕΞΙΑ-ΑΡΙΣΤΕΡΑ	17
2.8 ΙΣΟΠΕΔΩΣΗ ΠΟΔΙΑ	19
3. ΣΥΝΤΗΡΗΣΗ ΤΟΥ ΨΥΓΕΪΟΥ	20
3.1 ΓΕΝΙΚΟΣ ΚΑΘΑΡΙΣΜΟΣ	20
3.2 ΑΠΟΨΥΞΗ	21
3.3 ΕΚΤΟΣ ΛΕΙΤΟΥΡΓΙΑΣ	21
3.4 ΚΑΘΑΡΙΣΜΟΣ ΤΟΥ ΓΥΑΛΙΝΟΥ ΡΑΦΙΟΥ	21
4. ΑΝΤΙΜΕΤΩΠΙΣΗ ΠΡΟΒΛΗΜΑΤΩΝ	22
5. ΠΑΡΑΡΤΗΜΑ	23

1. ΠΛΗΡΟΦΟΡΙΕΣ ΓΙΑ ΤΗΝ ΑΣΦΑΛΕΙΑ

Η ΑΣΦΑΛΕΙΑ ΣΑΣ ΚΑΙ Η ΑΣΦΑΛΕΙΑ ΤΩΝ ΆΛΛΩΝ ΕΊΝΑΙ ΠΟΛΎ ΣΗΜΑΝΤΙΚΗ

Για την αποφυγή τραυματισμού του χρήστη ή άλλων ατόμων και υλικών ζημιών, πρέπει να τηρούνται οι οδηγίες που εμφανίζονται εδώ. Η εσφαλμένη λειτουργία λόγω αγνόησης των οδηγιών μπορεί να προκαλέσει βλάβη ή ζημιά, συμπεριλαμβανομένου του θανάτου.

Το επίπεδο κινδύνου φαίνεται από τις ακόλουθες ενδείξεις.



Σύμβολο απαγόρευσης

Αυτό είναι ένα σύμβολο απαγόρευσης

Οποιαδήποτε μη συμμόρφωση με τις οδηγίες που σημειώνονται με αυτό το σύμβολο ενδέχεται να προκαλέσει βλάβη στο προϊόν ή να θέσει σε κίνδυνο την προσωπική ασφάλεια του χρήστη.



Σύμβολο προειδοποίησης

Πρόκειται για ένα προειδοποιητικό σύμβολο.

Απαιτείται να λειτουργεί με αυστηρή τήρηση των οδηγιών που σημειώνονται με αυτό το σύμβολο, ή αλλιώς μπορεί να προκληθεί βλάβη στο προϊόν ή σωματικές βλάβες.



Σύμβολο προσοχής

Αυτό είναι ένα σύμβολο προσοχής

Οι οδηγίες που σημειώνονται με αυτό το σύμβολο απαιτούν ιδιαίτερη προσοχή. Η ανεπαρκής προσοχή μπορεί να προκαλέσει ελαφρύ ή μέτριο τραυματισμό ή βλάβη στο προϊόν.

ΣΗΜΑΝΤΙΚΈΣ ΟΔΗΓΊΕΣ ΑΣΦΑΛΕΊΑΣ



Κίνδυνος Φωτιάς / Ευφλέκτων Υλικών



ΠΡΟΕΙΔΟΠΟΙΗΣΗ

- Η παρούσα συσκευή προορίζεται για οικιακή χρήση και παρόμοιες εφαρμογές όπως χώροι κουζίνας προσωπικού σε καταστήματα, γραφεία και λοιπά εργασιακά περιβάλλοντα, αγροτικές κατοικίες και από πελάτες σε τουριστικά καταλύματα, ξενοδοχεία και λοιπά περιβάλλοντα κατοικίας, σε περιβάλλοντα βραχείας διαμονής, υπηρεσίας τροφοδοσίας τροφίμων και παρόμοιες εφαρμογές που δεν σχετίζονται με το λιανικό εμπόριο.
- Αυτή η συσκευή δεν προορίζεται για χρήση από άτομα (συμπεριλαμβανομένων παιδιών) με μειωμένες σωματικές, αισθητικές ή νοητικές ικανότητες ή με έλλειψη πείρας και γνώσης, εκτός και εάν έχουν λάβει την απαραίτητη καθοδήγηση σχετικά με την ασφαλή χρήση της συσκευής από άτομο που ευθύνεται για την ασφάλειά τους.

- Τα παιδιά πρέπει να επιβλέπονται για να εξασφαλιστεί πως δεν παίζουν με την συσκευή.
- Εάν το καλώδιο τροφοδοσίας υποστεί βλάβη, πρέπει να αντικατασταθεί από τον κατασκευαστή, από τον υπεύθυνο επισκευής ή παρομοίως πιστοποιημένα άτομα για να αποφευχθεί οποιοσδήποτε κίνδυνος.
- Μην αποθηκεύετε σε αυτή τη συσκευή εκρηκτικές ουσίες, όπως κονσέρβες αεροζόλ, με εύφλεκτο προωθητικό αέριο.
- Η συσκευή πρέπει να αποσυνδεθεί μετά τη χρήση και πριν εκτελέσει τη συντήρηση του χρήστη στη συσκευή.
- **ΠΡΟΕΙΔΟΠΟΙΗΣΗ:** Διατηρείτε τα ανοίγματα εξαερισμού, στο περίβλημα της συσκευής ή στην ενσωματωμένη δομή, χωρίς εμπόδια.
- **ΠΡΟΕΙΔΟΠΟΙΗΣΗ:** Μη χρησιμοποιείτε μηχανικές συσκευές ή άλλα μέσα για να επιταχύνετε τη διαδικασία απόψυξης, εκτός από εκείνες που συνιστώνται από τον κατασκευαστή.
- **ΠΡΟΕΙΔΟΠΟΙΗΣΗ:** Μην βλάπτετε το κύκλωμα ψυκτικού μέσου.
- **ΠΡΟΕΙΔΟΠΟΙΗΣΗ:** Μην χρησιμοποιείτε ηλεκτρικές συσκευές μέσα στα διαμερίσματα αποθήκευσης τροφίμων της συσκευής, εκτός αν είναι του τύπου που συνιστά ο κατασκευαστής.
- **ΠΡΟΕΙΔΟΠΟΙΗΣΗ:** Παρακαλείστε να απορρίψετε το ψυγείο σύμφωνα με τους τοπικούς κανόνες γιατί χρησιμοποιούν εύφλεκτα αέρια ψυγείας και ψυκτικό.
- **ΠΡΟΕΙΔΟΠΟΙΗΣΗ:** Κατά την τοποθέτηση της συσκευής, βεβαιωθείτε ότι το καλώδιο τροφοδοσίας δεν έχει παγιδευτεί ή έχει υποστεί ζημιά.
- **ΠΡΟΕΙΔΟΠΟΙΗΣΗ:** Μην τοποθετείτε πολλές φορητές πρίζες ή φορητές τροφοδοτικές συσκευές στο πίσω μέρος της συσκευής.
- Να μην χρησιμοποιείται καλώδιο επέκτασης η διπολική πρίζα (χωρίς γείωση).
- **ΠΡΟΕΙΔΟΠΟΙΗΣΗ:** Συνδέστε μόνο σε πηγή πόσιμου νερού. (κατάλληλο για την παγομηχανή)

ΚΙΝΔΥΝΟΣ

- Το ψυγείο πρέπει να αποσυνδεθεί από την πηγή ηλεκτρικού ρεύματος πριν επιχειρήσετε την εγκατάσταση των εξαρτημάτων.
- Το ψυκτικό υλικό και το κυκλοπεντάνιο που χρησιμοποιούνται στην παρούσα συσκευή είναι εύφλεκτα. Επομένως, κατά τη διάλυση της συσκευής, θα πρέπει να φυλάσσεται μακριά από οποιαδήποτε πηγή πυρκαγιάς και να ανακτάται από μια ειδική εταιρεία ανάκτησης με αντίστοιχη πιστοποίηση διαφορετική από τη διάθεση με καύση, έτσι ώστε να αποφεύγεται η βλάβη στο περιβάλλον ή οποιαδήποτε άλλη βλάβη.

ΠΡΟΕΙΔΟΠΟΙΗΣΗ

- Κίνδυνος παγίδευσης των παιδι. Πριν πετάξετε το παλιό ψυγείο ή τον καταψύκτη:
 - Αφαιρέστε τις πόρτες.
 - Αφήστε τα ράφια στη θέση τους για να μην μπορούν να παιδιά εύκολα να αναρριχηθούν στο εσωτερικό.

! ΠΡΟΕΙΔΟΠΟΙΗΣΗ

Για το πρότυπο της ΕΕ:

- Αυτή η συσκευή μπορεί να χρησιμοποιηθεί από παιδιά ηλικία 8 ετών και άνω και άτομα με μειωμένες φυσικές, αισθητηριακές ή νοητικές δυνατότητες ή μειωμένη εμπειρία και γνώση αν έχουν εποπτεία ή οδηγίες που αφορούν τη χρήση της συσκευής με τρόπο ασφαλή και κατανοούν τους κινδύνους. Τα παιδιά δεν πρέπει να παίζουν με τη συσκευή. Ο καθαρισμός και η συντήρηση δεν θα πρέπει να γίνεται από παιδιά χωρίς κάποια επίβλεψη. Τα παιδιά ηλικίας από 3 έως 8 ετών επιτρέπεται να φορτώνουν και να εκφορτώνουν ψυκτικές συσκευές.
 - Για να αποφύγετε τη μόλυνση των τροφίμων, τηρήστε τις παρακάτω οδηγίες:
 - Το άνοιγμα της πόρτας για μεγάλα χρονικά διαστήματα μπορεί να προκαλέσει σημαντική αύξηση της θερμοκρασίας στα τμήματα της συσκευής.
 - Καθαρίζετε τακτικά επιφάνειες που μπορούν να έλθουν σε επαφή με τρόφιμα και προσβάσιμα συστήματα αποχέτευσης.
 - Δεξαμενές καθαρού νερού εάν δεν έχουν χρησιμοποιηθεί για 48 ώρες. Ξεπλύνετε το σύστημα ύδρευσης που είναι συνδεδεμένο με παροχή νερού εάν δεν έχει τραβηχτεί νερό για 5 ημέρες.. (Σημείωση 1)
 - Φυλάσσετε το ωμό κρέας και τα ψάρια σε κατάλληλα δοχεία στο ψυγείο, έτσι ώστε να μην έρχονται σε επαφή ή να στάζουν σε άλλα τρόφιμα.
 - Διαμερίσματα κατεψυγμένου φαγητού δύο αστέρων ****** είναι κατάλληλα για την αποθήκευση των προ-κατεψυγμένων τροφίμων, την αποθήκευση ή την παρασκευή παγωτού και την κατασκευή παγοκύβων. (Σημείωση 2)
 - Τα τμήματα ενός *****, δύο ****** και τριών αστέρων ******* δεν είναι κατάλληλα για την κατάψυξη φρέσκων τροφίμων. (σημείωση 3)
 - Για συσκευές χωρίς διαμέρισμα 4 αστέρων ********: αυτή η ψυκτική συσκευή δεν είναι κατάλληλη για κατάψυξη τροφίμων. (σημείωση 4)
 - Εάν η ψυκτική συσκευή παραμείνει κενή για μεγάλα χρονικά διαστήματα, απενεργοποιήστε, αποψύξτε, καθαρίστε, στεγνώστε και αφήστε την πόρτα ανοιχτή για να αποτρέψετε την ανάπτυξη μούχλας μέσα στη συσκευή.
- Σημείωση 1,2,3,4: Παρακαλείστε να επιβεβαιώσετε αν ισχύει ανάλογα με το είδος του διαμερισμάτος σας.
- Για μία αυτόνομη συσκευή: η παρούσα ψυκτική συσκευή δεν προορίζεται για χρήση ως εντοιχισμένη συσκευή.
 - ΟΠΟΙΑΔΗΠΟΤΕ αντικατάσταση ή συντήρηση των λαμπτήρων LED πρέπει να γίνεται από τον κατασκευαστή, τον αντιπρόσωπο σέρβις του ή παρόμοιο εξειδικευμένο άτομο.
 - Αυτό το προϊόν περιέχει μια πηγή φωτός με κλάση ενεργειακής απόδοσης (G)

ΑΠΟΘΗΚΕΎΣΤΕ ΑΥΤΕΣ ΤΙΣ ΟΔΗΓΙΕΣ

ΑΥΤΗ Η ΣΥΣΚΕΥΉ ΠΡΟΟΡΙΖΕΤΑΙ ΜΟΝΟ ΓΙΑ ΟΙΚΙΑΚΉ ΧΡΉΣΗ

Προειδοποιήσεις της Πολιτείας της Καλιφόρνιας Proposition 65:



ΠΡΟΕΙΔΟΠΟΙΗΣΗ: Καρκίνος και βλάβες στην αναπαραγωγή

-www.P65Warnings.ca.gov.

ΟΡΘΉ ΑΠΟΡΡΙΨΗ



ΠΡΟΕΙΔΟΠΟΙΗΣΗ

Κίνδυνος ασφυξίας

Πριν πετάξετε τον παλιό σας καταψύκτη ή ψυγείο:

- Αφαιρέστε την πόρτα ή το καπάκι ώστε τα παιδιά να μην μπορούν να κρυφτούν ή να παγιδευτούν μέσα στην παλιά σας συσκευή.
- Αφήστε τυχόν ράφια στη θέση τους, ώστε τα παιδιά να μην μπορούν εύκολα να σκαφαλώσουν στο εσωτερικό τους.
- Η μη τήρηση αυτών των οδηγιών μπορεί να οδηγήσει σε θάνατο ή εγκεφαλική βλάβη.
- Για να αποφευχθεί ο κίνδυνος λόγω αστάθειας της συσκευής, πρέπει να στερεωθεί σύμφωνα με τις οδηγίες.
- Συνδέστε μόνο σε πηγή πόσιμου νερού. (Κατάλληλο για μηχανή παρασκευής πάγου)
- Για να αποτρέψετε την παγίδευση ενός παιδιού, κρατήστε το μακριά από παιδιά και όχι στην ευρυχωρία του καταψύκτη (ή του ψυγείου). (Κατάλληλο για προϊόντα με κλειδαριές)

ΣΗΜΑΝΤΙΚΟ:

Χρησιμοποιούνται εύφλεκτα αέρια και ψυκτικά μέσα. Είναι ευθύνη του καταναλωτή να συμμορφώνεται με τους ομοσπονδιακούς και τοπικούς κανονισμούς κατά την απόρριψη αυτού του προϊόντος. Τα ψυκτικά μέσα πρέπει να εκκενώνονται από εξουσιοδοτημένο, πιστοποιημένο από την ΕΡΑ τεχνικό ψυκτικών μέσων σύμφωνα με τις καθιερωμένες διαδικασίες.

ΠΡΟΕΙΔΟΠΟΙΗΣΕΙΣ ΣΧΕΤΙΚΑ ΜΕ ΤΗΝ ΗΛΕΚΤΡΙΚΗ ΕΝΕΡΓΕΙΑ

- Μην τραβάτε το καλώδιο ρεύματος όταν τραβάτε το βύσμα του ψυγείου. Πιάστε σταθερά το βύσμα και τραβήξτε το από την πρίζα.
- Για να διασφαλίσετε την ασφαλή χρήση, μη βλάπτετε το καλώδιο τροφοδοσίας ή χρησιμοποιείτε το καλώδιο τροφοδοσίας όταν είναι κατεστραμμένο ή φθαρμένο.
- Χρησιμοποιήστε μια ειδική πρίζα και η πρίζα δεν πρέπει να μοιράζεται με άλλες ηλεκτρικές συσκευές.

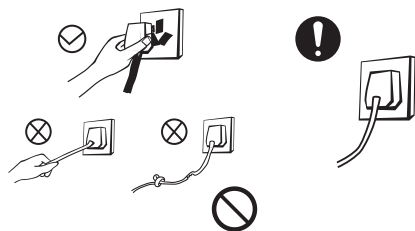

- Το καλώδιο ρεύματος πρέπει να έρχεται σε σταθερή επαφή με την πρίζα, διαφορετικά μπορεί να προκληθεί πυρκαγιά.
- Βεβαιωθείτε ότι το ηλεκτρόδιο γείωσης της πρίζας είναι εφοδιασμένο με αξιόπιστη γείωση.
- Σε περίπτωση διαρροής αερίου και άλλων εύφλεκτων ουσιών, κλείστε τη βαλβίδα του αερίου που διαρρέει και στη συνέχεια ανοίξτε τις πόρτες και τα παράθυρα. Μην αποσυνδέετε το ψυγείο και άλλες ηλεκτρικές συσκευές, δεδομένου ότι ο σπινθήρας μπορεί να προκαλέσει πυρκαγιά.

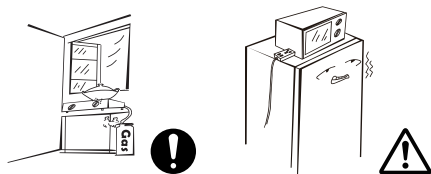

- Μην χρησιμοποιείτε ηλεκτρικές συσκευές στην κορυφή της συσκευής, εκτός αν είναι του τύπου που συνιστά ο κατασκευαστής.

ΠΡΟΕΙΔΟΠΟΙΗΣΕΙΣ ΣΧΕΤΙΚΑ ΜΕ ΤΗΝ ΤΟΠΟΘΈΤΗΣΗ ΑΝΤΙΚΕΙΜΈΝΩΝ

- Μην τοποθετείτε εύφλεκτα, εκρηκτικά, πτητικά και ιδιαίτερα διαβρωτικά αντικείμενα στο ψυγείο για να αποφύγετε ζημιές στο προϊόν ή ατυχήματα κατά της φωτιάς.
- Μην τοποθετείτε εύφλεκτα αντικείμενα κοντά στο ψυγείο για να αποφύγετε τις πυρκαγιές.

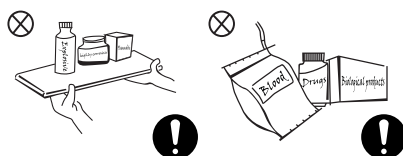

- Αυτό το προϊόν είναι ένα οικιακό ψυγείο και είναι κατάλληλο μόνο για την αποθήκευση τροφίμων. Σύμφωνα με τα εθνικά πρότυπα, το ψυγείο οικιακής χρήσης δεν πρέπει να χρησιμοποιείται για άλλους σκοπούς, όπως αποθήκευση αίματος, ναρκωτικών ή βιολογικών προϊόντων.
- Μη φυλάσσετε μπίρα, ποτό ή άλλο υγρό που περιέχεται σε φιάλες ή κλειστούς περιέκτες στο θάλαμο ψύξης του ψυγείου. Διαφορετικά οι φιάλες ή οι κλειστοί περιέκτες ενδέχεται να σπάσουν λόγω της κατάψυξης για να προκαλέσουν ζημιές.

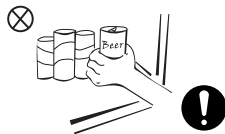

ΠΡΟΕΙΔΟΠΟΙΗΣΕΙΣ ΓΙΑ ΤΗ ΧΡΗΣΗ

- Μην αποσυναρμολογείτε ή ανακατασκευάζετε αυθαίρετα το ψυγείο και μην καταστρέψετε το κύκλωμα ψυκτικού. Η συντήρηση της συσκευής πρέπει να γίνεται από ειδικό.
- Το κατεστραμμένο καλώδιο τροφοδοσίας πρέπει να αντικατασταθεί από τον κατασκευαστή, το τμήμα συντήρησης ή τους συναφείς επαγγελματίες, προκειμένου να αποφευχθεί ο κίνδυνος.



- Τα κενά μεταξύ των πορτών του ψυγείου και μεταξύ των πορτών και του σώματος του ψυγείου είναι μικρά, μην τοποθετείτε τα χέρια σας σε αυτές τις περιοχές για να αποφύγετε τη συμπίεση των δακτύλων σας. Παρακαλούμε να είστε προσεκτικοί όταν ανοίγετε την πόρτα του ψυγείου για να αποφύγετε την πτώση αντικειμένων.
- Μην συλλέγετε τρόφιμα ή δοχεία με υγρά χέρια στο θάλαμο κατάψυξης όταν λειτουργεί το ψυγείο, ειδικά μεταλλικά δοχεία, για να αποφύγετε το κρουπαγήματα.

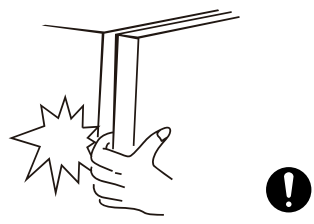

- Μην επιτρέψετε στα παιδιά να εισέρχονται ή να σκαρφαλώνουν στο εσωτερικό του ψυγείου για να αποφύγετε το ενδεχόμενο να σφραγιστούν τα παιδιά στο ψυγείο ή να τραυματιστούν από την πτώση του ψυγείου.
- Μην πεκάζετε ή πλένετε το ψυγείο. μην τοποθετείτε το ψυγείο σε υγρά μέρη εύκολα να πιπίλισμα με νερό, ώστε να μην επηρεαστούν οι ηλεκτρικές ιδιότητες μόνωσης του ψυγείου.



- Μην τοποθετείτε βαριά αντικείμενα στην κορυφή του ψυγείου, θεωρώντας ότι τα αντικείμενα ενδέχεται να πέσουν όταν κλείσουν ή ανοίξουν την πόρτα και ενδέχεται να προκληθούν τυχαίες βλάβες.
- Βγάλτε το βύσμα σε περίπτωση διακοπής ρεύματος ή καθαρισμού. Μην συνδέετε το ψυγείο σε τροφοδοσία εντός πέντε λεπτών για να αποφύγετε ζημιές στον συμπιεστή λόγω διαδοχικών εκκινήσεων.

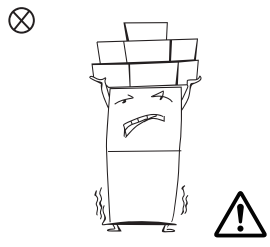

ΕΝΕΡΓΕΙΑΚΈΣ ΠΡΟΕΙΔΟΠΟΪΗΣΕΙΣ

- 1.** Οι ψυκτικές συσκευές ενδέχεται να μη λειτουργούν με συνέπεια (πιθανότητα απόψυξης του περιεχομένου ή υπερβολική αύξηση της θερμοκρασίας στο χώρο των κατεψυγμένων τροφίμων) όταν ρυθμίζονται για μεγάλο χρονικό διάστημα κάτω από το ψυχρό άκρο του εύρους θερμοκρασίας για το οποίο έχει σχεδιαστεί η ψυκτική συσκευή.
- 2.** Τα αναβράζοντα ποτά δεν πρέπει να αποθηκεύονται σε διαμερίσματα ή ντουλάπια κατάψυξης τροφίμων ή σε διαμερίσματα ή ντουλάπια χαμηλής θερμοκρασίας, επειδή ορισμένα προϊόντα, όπως ο πάγος νερού, δεν πρέπει να καταναλώνονται πολύ κρύα,
- 3.** Μην υπερβαίνετε το χρόνο ή τους χρόνους αποθήκευσης που συνιστώνται από τους κατασκευαστές τροφίμων για κάθε είδος τροφίμου και ιδιαίτερα για τα κατεψυγμένα τρόφιμα του εμπορίου σε διαμερίσματα ή ντουλάπια αποθήκευσης καταψύκτη και κατεψυγμένων τροφίμων.
- 4.** Αποτρέψτε την αδικαιολόγητη αύξηση της θερμοκρασίας των κατεψυγμένων τροφίμων κατά την απόψυξη της ψυκτικής συσκευής, όπως το τύλιγμα των κατεψυγμένων τροφίμων σε πολλές στρώσεις εφημερίδας.
- 5.** Η άνοδος της θερμοκρασίας των κατεψυγμένων τροφίμων κατά τη χειροκίνητη απόψυξη, τη συντήρηση ή τον καθαρισμό μπορεί να μειώσει τη διάρκεια ζωής τους

ΔΙΑΘΕΣΗ



Το ψυκτικό υλικό και το κυκλοπεντάνιο που χρησιμοποιούνται στην παρούσα συσκευή είναι εύφλεκτα. Συνεπώς, όταν το ψυγείο αχρηστεύεται, πρέπει να φυλάσσεται μακριά από οποιαδήποτε πηγή φωτιάς και να συλλέγεται από ειδική εταιρεία περισυλλογής με αντίστοιχα προσόντα εκτός από την απόρριψη με καύση, έτσι ώστε να αποφευχθεί ζημιά στο περιβάλλον ή οποιαδήποτε άλλη ζημιά.



Όταν το ψυγείο διαλύεται, αποσυναρμολογήστε τις πόρτες και αφαιρέστε τη φλάντζα των θυρών και των ράφια. βάλτε τις πόρτες και τα ράφια σε ένα κατάλληλο μέρος, ώστε να αποφευχθεί η παγίδευση οποιουδήποτε παιδιού.

Σωστή απόρριψη αυτού του προϊόντος:



Αυτή η σήμανση υποδεικνύει ότι το προϊόν αυτό δεν πρέπει να απορρίπτεται μαζί με άλλα οικιακά απορρίμματα. Προκειμένου να αποφευχθεί τυχόν βλάβη στο περιβάλλον ή στην ανθρώπινη υγεία από την ανεξέλεγκτη διάθεση των αποβλήτων, ανακυκλώστε με υπευθυνότητα για την προώθηση της βιώσιμης επαναχρησιμοποίησης των υλικών πόρων. Για να επιστρέψετε τη χρησιμοποιημένη συσκευή σας, χρησιμοποιήστε τα συστήματα επιστροφής και συλλογής ή επικοινωνήστε με τον αντιπρόσωπο όπου αγοράστηκε το προϊόν. Παραλαμβάνουν αυτό το προϊόν για περιβαλλοντικά ασφαλή ανακύκλωση.

2. ΟΡΘΗ ΧΡΗΣΗ ΤΩΝ ΨΥΓΕΙΩΝ

2.1 ΤΟΠΟΘΕΤΗΣΗ

- Πριν από τη χρήση, αφαιρέστε όλα τα υλικά συσκευασίας, συμπεριλαμβανομένων των μαξιλαριών πυθμένα, των αφρολέξ και των ταινιών στο εσωτερικό του ψυγείου. Σκίστε την προστατευτική μεμβράνη στις πόρτες και στο σώμα του ψυγείου.

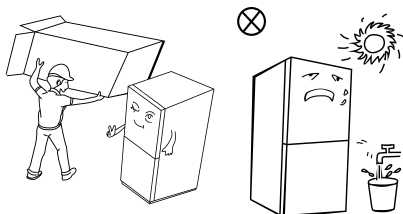

- Κρατήστε μακριά από τη θερμότητα και αποφύγετε το άμεσο ηλιακό φως. Μην τοποθετείτε τον καταψύκτη σε υγρούς ή βρεγμένους χώρους για να αποφύγετε τη σκουριά ή τη μείωση του μονωτικού αποτελέσματος.
- Μην ψεκάζετε ή πλένετε το ψυγείο. μην τοποθετείτε το ψυγείο σε υγρά μέρη εύκολα να πιπίλισμα με νερό, ώστε να μην επηρεαστούν οι ηλεκτρικές ιδιότητες μόνωσης του ψυγείου.

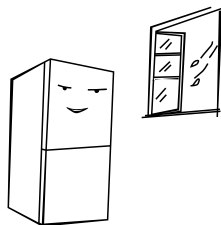

- Ο χώρος στην κορυφή του ψυγείου πρέπει να είναι μεγαλύτερος από 10 cm και το ψυγείο πρέπει να τοποθετείται σε τοίχο με απόσταση μεγαλύτερη από 10 cm, ώστε να διευκολύνεται η απαγωγή της θερμότητας.

Εξασφαλίστε αρκετό χώρο για άνετο άνοιγμα των θυρών και των συρταριών ή δήλωση από τον διανομέα.

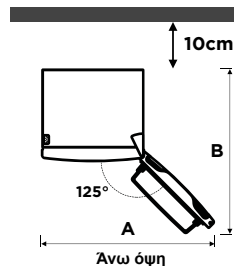
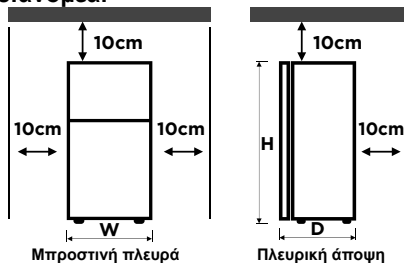

	MDRB470	MDRB521
Πλάτος "w"	595	595
Βάθος "D"	660	660/678/700
Ύψος "H"	1850	2010
A	1020	1020
B	1250	1250/1268/1280

(μονάδα: mm)

Οι μετρήσεις στον παραπάνω πίνακα ενδέχεται να διαφέρουν, ανάλογα με τη μέθοδο μέτρησης.

📖 ΣΗΜΕΙΩΣΗ:

Αυτό το ψυγείο πρέπει να εγκατασταθεί ανεξάρτητα και δεν μπορεί να χρησιμοποιηθεί ως εντοιχισόμενο. Διαφορετικά, θα προκληθούν προβλήματα, όπως η αποτυχία εγκατάστασης στο ντουλάπι, η απόδοση και η διάρκεια ζωής του προϊόντος μειώνονται. Και ο κατασκευαστής δεν παρέχει βασική εγγύηση προϊόντος.

2.2 ΣΥΜΒΟΥΛΕΣ ΕΞΟΙΚΟΝΟΜΗΣΗΣ ΕΝΕΡΓΕΙΑΣ

- Η συσκευή θα πρέπει να βρίσκεται στην πιο ζεστή περιοχή του δωματίου, μακριά από συσκευές που παράγουν θερμότητα ή αγωγούς θέρμανσης και έξω από το άμεσο ηλιακό φως.
- Αφήστε τα ζεστά τρόφιμα να κρυώσουν σε θερμοκρασία δωματίου πριν τα τοποθετήσετε στη συσκευή. Η υπερφόρτωση της συσκευής αναγκάζει το συμπιεστή να λειτουργήσει περισσότερο. Τα τρόφιμα που παγώνουν πολύ αργά μπορεί να χάσουν την ποιότητα ή να χαλάσουν.
- Βεβαιωθείτε ότι έχετε τυλίξει τα τρόφιμα σωστά και στεγνώστε τα δοχεία πριν τα τοποθετήσετε στη συσκευή. Αυτό μειώνει τη συγκέντρωση παγετού στο εσωτερικό της συσκευής.
- Ο κάδος αποθήκευσης της συσκευής δεν πρέπει να είναι επενδυμένος με αλουμινοχαρτο, κερωμένο χαρτί ή χαρτοπετσέτα. οι επενδύσεις παρεμποδίζουν την κυκλοφορία του κρύου αέρα, καθιστώντας τη συσκευή λιγότερο αποδοτική.
- Οργανώστε και επισημάνετε τα τρόφιμα για να μειώσετε τα ανοίγματα της πόρτας και τις εκτεταμένες αναζητήσεις. αφαιρέστε όσα αντικείμενα χρειάζονται ταυτόχρονα και κλείστε την πόρτα το συντομότερο δυνατό.

2.3 ΑΛΛΑΓΗ ΤΟΥ ΦΩΤΟΣ

- Οποιαδήποτε αντικατάσταση ή συντήρηση των λαμπτήρων LED προορίζεται να πραγματοποιηθεί από τον κατασκευαστή, τον

αντιπρόσωπο σέρβις ή άλλο παρόμοιο εξειδικευμένο άτομο.

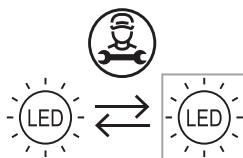

- Η πηγή φωτός σε αυτό το προϊόν μπορεί να αντικατασταθεί μόνο από εξειδικευμένους μηχανικούς.

	1. Παρακαλούμε βγάλτε το φισ από την πρίζα πριν την αφαίρεση.
	2. Αφαιρέστε το κάλυμμα του φωτιστικού με ένα καταβίδι.
	3. Κατεβάστε το πάνελ του λαμπτήρα.
	4. Αφαιρέστε τον ακροδέκτη σύνδεσης.

2.4 ΕΝΑΡΞΗ ΧΡΗΣΗΣ

- Πριν από την αρχική εκκίνηση, διατηρήστε το ψυγείο ακόμα για δύο ώρες πριν τη συνδέσετε με τροφοδοτικό.
- Πριν τοποθετήσετε φρέσκα ή κατεψυγμένα τρόφιμα, το ψυγείο πρέπει να λειτουργεί για 23 ώρες ή για πάνω από 4 ώρες το καλοκαίρι όταν η θερμοκρασία περιβάλλοντος είναι υψηλή.

ΣΗΜΕΙΩΣΗ

Αυτό το προϊόν δεν συνιστάται για χρήση με πρίζες ή κεντρικό διακόπτη με λειτουργία A/ GFCI, διαφορετικά μπορεί να προκαλέσει λανθασμένη ενεργοποίηση.

1. Δεν αποτελεί κίνδυνο για την ασφάλεια όταν ενεργοποιείται.
2. Εάν η ενεργοποίηση επιμένει, συνιστάται η αντικατάσταση των πριζών ή του κύριου διακόπτη χωρίς λειτουργία A/GFCI.

2.5 ΟΝΟΜΑΣΪΕΣ ΤΩΝ ΕΞΑΡΤΗΜΑΤΩΝ

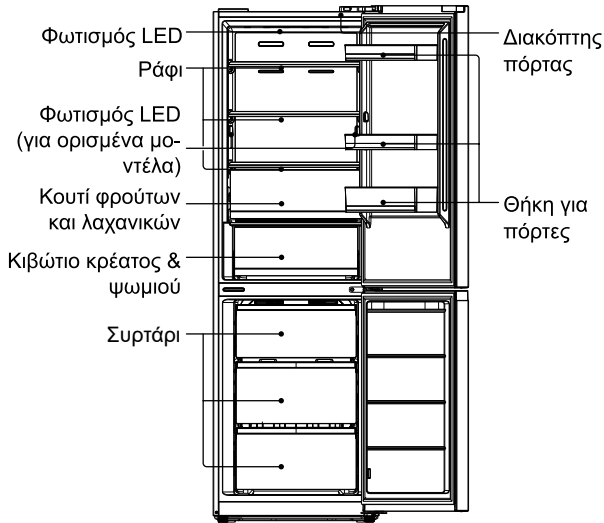

Η παραπάνω εικόνα είναι μόνο για αναφορά. Η πραγματική διάταξη θα εξαρτηθεί από το φυσικό προϊόν ή τη δήλωση του διανομέα

Θάλαμος ψύξης

- Ο θάλαμος συντήρησης είναι κατάλληλος για αποθήκευση μιας ποικιλίας φρούτων, λαχανικών, ποτών και άλλων τροφίμων που καταναλώνονται βραχυπρόθεσμα, προτεινόμενος χρόνος αποθήκευσης από 3 έως 5 ημέρες.
- Τα τρόφιμα μαγειρέματος δεν πρέπει να τοποθετούνται στον θάλαμο ψύξης μέχρι να ψυχθούν σε θερμοκρασία δωματίου.
- Τα τρόφιμα συνιστώνται να σφραγίζονται πριν τοποθετηθούν στο ψυγείο.
- Τα γυάλινα ράφια μπορούν να ρυθμιστούν προς τα επάνω ή προς τα κάτω για ένα λογικό ποσό αποθηκευτικού χώρου και εύκολη χρήση.

Θάλαμος κατάψυξης

- Ο θάλαμος κατάψυξης σε χαμηλή θερμοκρασία μπορεί να κρατήσει τα τρόφιμα φρέσκα για μεγάλο χρονικό διάστημα και χρησιμοποιείται κυρίως για την αποθήκευση κατεψυγμένων τροφίμων και τη δημιουργία πάγου.
- Ο θάλαμος κατάψυξης είναι κατάλληλος για την αποθήκευση κρέατος, ψαριών, μπάλες ρυζιού και άλλων τροφίμων που δεν καταναλώνονται βραχυπρόθεσμα.
- Τα κομμάτια κρέατος κατά προτίμηση χωρίζονται σε μικρά τεμάχια για γρήγορο πάγωμα και εύκολη πρόσβαση. Σημειώστε ότι τα τρόφιμα καταναλώνονται στο χρόνο αποθήκευσης.

Τα συρτάρια, τα κουτιά τροφίμων, τα ράφια κ.λπ. που τοποθετούνται σύμφωνα με τη θέση στην παραπάνω εικόνα είναι τα πιο ενεργειακά αποδοτικά.

2.6 ΛΕΙΤΟΥΡΓΙΕΣ

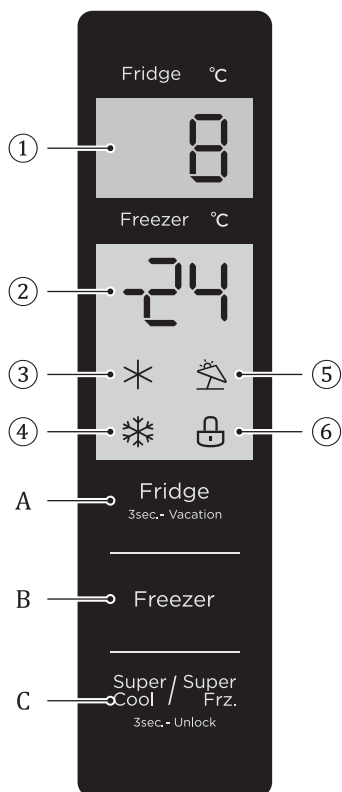

① Περιοχή απεικόνισης της θερμοκρασίας του ψυκτικού θαλάμου

② Περιοχή προβολής θερμοκρασίας θαλάμου κατάψυξης

③ Εικονίδιο γρήγορης ψύξης

④ Εικονίδιο γρήγορης κατάψυξης

⑤ Εικονίδιο διακοπής

⑥ Εικονίδιο κλειδώματος

A. Κουμπί ρύθμισης της θερμοκρασίας του ψυκτικού θαλάμου

B. Κουμπί ρύθμισης θερμοκρασίας του θαλάμου ψύξης

C. Κουμπί υπερψύξης/υπερκατάψυξης

• Οθόνη

Όταν ενεργοποιήσετε το ψυγείο για 1η φορά, ολόκληρος ο πίνακας ενδείξεων θα λάμψει για 3 δευτερόλεπτα. Στη συνέχεια, ο πίνακας ενδείξεων εισέρχεται στην κανονική οθόνη. Την πρώτη φορά που θα γίνει χρήση του ψυγείου, η προεπιλεγμένη θερμοκρασία του θαλάμου του ψυγείου και του θαλάμου της κατάψυξης θα είναι 5 °C/-18°C αντίστοιχα.

Όταν εμφανίζεται το σφάλμα, ο πίνακας ενδείξεων εμφανίζει τον κωδικό σφάλματος (βλέπε

επόμενη σελίδα)- κατά την κανονική λειτουργία, ο πίνακας ενδείξεων εμφανίζει τη ρυθμισμένη θερμοκρασία του θαλάμου ψύξης, του θαλάμου κατάψυξης.

Σε συνθήκες κανονικής λειτουργίας, εάν δεν υπάρχει λειτουργία ή άνοιγμα πόρτας εντός 30 δευτερολέπτων, η οθόνη ενδείξεων θα κλειδωθεί, η φωτεινή ένδειξη της οθόνης θα σβήσει μετά τη συνέχιση της κλειδωμένης κατάστασης για 30 δευτερόλεπτα.

- **Lock / Unlock (Κλειδωμα / Ξεκλειδωμα)**

Στην κατάσταση μη κλειδώματος, πατήστε και κρατήστε πατημένο το κουμπί ^{Super / Super}_{Cool / Frz} για 3 δευτερόλεπτα για να εισέλθετε στην κατάσταση κλειδώματος και θα ακουστεί ο βομβητής κλειδώματος.

Στην κατάσταση κλειδώματος, πατήστε και κρατήστε πατημένο το κουμπί ^{Super / Super}_{Cool / Frz} για 3 δευτερόλεπτα για να εισέλθετε στην κατάσταση ξεκλειδώματος και θα ηχήσει ο βομβητής ξεκλειδώματος.

Μετά από 30 δευτερόλεπτα απουσίας λειτουργίας του κουμπιού, θα εισέλθει αυτόματα στην κατάσταση κλειδώματος και ο πίνακας εξωτερικής οθόνης με τον βομβητή μουσικής θα ηχήσει ταυτόχρονα ο βομβητής κλειδώματος.

Η λειτουργία απελευθέρωσης του ήχου συναγεμού μπορεί να πραγματοποιηθεί στην κατάσταση κλειδώματος και όλες οι άλλες λειτουργίες του πλήκτρου πρέπει να πραγματοποιούνται στην κατάσταση ξεκλειδώματος.

Εάν η λειτουργία βρίσκεται σε κατάσταση κλειδώματος, θα εμφανιστεί ένας βομβητής σφάλματος.

- **Ρύθμιση θερμοκρασίας θαλάμου ψύξης**

Κάντε κλικ στο πλήκτρο ^{Fridge}_{3Sec - Vacation} για να αλλάξετε τη ρυθμισμένη θερμοκρασία του ψυκτικού θαλάμου, κάθε κλικ του πλήκτρου ρύθμισης της θερμοκρασίας του ψυκτικού θαλάμου, η ρυθμισμένη θερμοκρασία θα μειώνεται κατά 1°C.

Το εύρος ρύθμισης της θερμοκρασίας του ψυκτικού θαλάμου είναι 2°C ~ 8°C. Όταν η ρυθμισμένη θερμοκρασία είναι 2°C.

Κάντε ξανά κλικ στο κουμπί, η ρυθμισμένη θερμοκρασία του ψυκτικού θαλάμου θα μεταβεί στους 8°C.

- **Ρύθμιση θερμοκρασίας του θαλάμου ψύξης**

Κάντε κλικ στο κουμπί Κατάψυξη για να αλλάξετε τη ρυθμισμένη θερμοκρασία του θαλάμου κατάψυξης, κάθε κλικ του κουμπιού ρύθμισης της θερμοκρασίας του θαλάμου κατάψυξης, η ρυθμισμένη θερμοκρασία θα μειώνεται κατά 1°C.

Το εύρος ρύθμισης της θερμοκρασίας για το θάλαμο κατάψυξης είναι -24 ~ -16°C.

Όταν η θερμοκρασία είναι -24°C, κάντε ξανά κλικ στο κουμπί, η ρυθμισμένη θερμοκρασία του θαλάμου κατάψυξης θα αλλάξει σε -16°C.

- **Κατάσταση Vacation(Διακοπών)**

Πατήστε παρατεταμένα το κουμπί ρύθμισης της θερμοκρασίας ψύξης (3 δευτερόλεπτα) για να ρυθμίσετε/ακυρώσετε τη λειτουργία διακοπών.

Κατά τη ρύθμιση της λειτουργίας διακοπών, η ψύξη απενεργοποιείται, η περιοχή εμφάνισης της θερμοκρασίας ψύξης σβήνει και η κατάψυξη ρυθμίζεται αυτόματα στους -18°C,

Με τη ρύθμιση των κουμπιών ψύξης/κατάψυξης/υπερψύξης και υπερκατάψυξης θα βγείτε από τη λειτουργία διακοπών.

Κατά την έξοδο από τη λειτουργία διακοπών, η ρυθμισμένη θερμοκρασία ψύξης θα επιστρέψει αυτόματα στη ρυθμισμένη θερμοκρασία πριν από τη λειτουργία διακοπών- η ρυθμισμένη θερμοκρασία κατάψυξης θα επιστρέψει αυτόματα στη ρυθμισμένη θερμοκρασία πριν από τη λειτουργία διακοπών- εισέλθετε

στην κανονική λειτουργία.

• Λειτουργία Σούπερ κατάψυξης

Λειτουργία σούπερ ψύξης και σούπερ κατάψυξης, πατήστε το κουμπί  , η ακολουθία ρύθμισης είναι: σούπερ ψύξη -> σούπερ κατάψυξη -> ακύρωση.

Όταν ρυθμίζετε/ακυρώνετε τη λειτουργία σούπερ ψύξης, το αντίστοιχο εικονίδιο σούπερ ψύξης ενεργοποιείται/απενεργοποιείται.

Κατά τη ρύθμιση της λειτουργίας super cool, η ψύξη ρυθμίζεται αυτόματα στους 2°C.

Κατά την έξοδο από τη λειτουργία σούπερ ψύξης, η ρυθμισμένη θερμοκρασία του χώρου ψύξης επιστρέφει αυτόματα στη ρυθμισμένη θερμοκρασία πριν από τη λειτουργία γρήγορης ψύξης.

Όταν έχει ρυθμιστεί η λειτουργία σούπερ-κατάψυξης, ανάβει το αντίστοιχο εικονίδιο σούπερ-κατάψυξης.

Όταν έχει ρυθμιστεί η λειτουργία υπερκατάψυξης, η κατάψυξη ρυθμίζεται αυτόματα στους -24°C,

Κατά την έξοδο από τη λειτουργία υπερκατάψυξης, η ρυθμισμένη θερμοκρασία του διαμερίσματος κατάψυξης θα επανέλθει αυτόματα στη ρυθμισμένη θερμοκρασία πριν από τη λειτουργία υπερκατάψυξης,

Η λειτουργία σούπερ ψύξης απενεργοποιείται αυτόματα για 6 ώρες.

Η λειτουργία σούπερ κατάψυξης απενεργοποιείται αυτόματα για 24H.

Προτεινόμενη ρύθμιση:
Θάλαμος ψύξης 4°C, θάλαμος κατάψυξης -18°C.

ΣΗΜΕΙΩΣΗ

Η λειτουργία ταχείας κατάψυξης έχει σχεδιαστεί για να διατηρεί τη θρεπτική αξία των τροφίμων στην κατάψυξη. Μπορεί να καταψύξει τα τρόφιμα στον συντομότερο δυνατό χρόνο. Εάν μια μεγάλη ποσότητα τροφίμων καταψύχεται ταυτόχρονα, συνιστάται ο χρήστης να ενεργοποιήσει τη λειτουργία γρήγορης κατάψυξης και να τοποθετήσει τα τρόφιμα μέσα. Αυτή τη στιγμή, η ταχύτητα κατάψυξης του διαμερίσματος κατάψυξης αυξάνεται, γεγονός που μπορεί να καταψύξει γρήγορα τα τρόφιμα, να κλειδώσει αποτελεσματικά τη θρεπτική αξία των τροφίμων και να διευκολύνει την αποθήκευση.

• Προειδοποίηση ανοίγματος και συναγερμού





Εάν η πόρτα του ψυγείου παραμείνει ανοιχτή για 120 δευτερόλεπτα χωρίς να κλείσει, ο βομβητής θα σημάνει συναγερμό μέχρι να κλείσει η πόρτα του ψυγείου- οποιοδήποτε πλήκτρο θα ακυρώσει τον συναγερμό του βομβητή.

Ένδειξη σφάλματος

Οι ακόλουθες προειδοποιήσεις που εμφανίζονται στην οθόνη υποδεικνύουν αντίστοιχα σφάλματα στο ψυγείο. Αν και το ψυγείο μπορεί να εξακολουθεί να έχει ψυκτική λειτουργία αποθήκευσης με τα ακόλουθα ελαττώματα, ο χρήστης πρέπει να επικοινωνήσει με έναν ειδικό συντήρησης για συντήρηση, έτσι ώστε να εξασφαλιστεί η βέλτιστη λειτουργία της συσκευής.

Κωδικός Σφάλματος	Περιγραφή Σφάλματος
E1	Βλάβη αισθητήρα θερμοκρασίας του θαλάμου συντήρησης
E2	Βλάβη αισθητήρα θερμοκρασίας του θαλάμου κατάψυξης
E3	Βλάβη του αισθητήρα θερμοκρασίας της ζώνης κρέατος και ψαριών
E5	Βλάβη κύκλου ανίχνευσης αισθητήρα απόψυξης
E6	Σφάλμα επικοινωνίας
E7	Σφάλμα αισθητήρα θερμοκρασίας περιβάλλοντος

2.7 ΑΛΛΑΓΗ ΠΟΡΤΑΣ ΔΕΞΙΑ-ΑΡΙΣΤΕΡΑ

Κατάλογος εργαλείων που θα παρέχει ο χρήστης	
	Σταυροκατσάβιδο
	Εργαλείο καταβαθιδιών λεπτής λεπίδας
	5/16" υποδοχή και οδοντωτός τροχός
	Χαρτοταινία

Αναλλακτικά που πρέπει να χρησιμοποιηθούν για την πίσω πόρτα

SN	Μέρος	Ποσότητα	Σημειώσεις
1	Άνω μεντεσές	1	Προεγκατεστημένος στο ψυγείο, αφαιρείται και διατηρείται κατά την αλλαγή της πόρτας
2	Επάνω κάλυμμα μεντεσέδων	1	
3	Διακοσμητικό κάλυμμα	1	
4	Αυτόματο κλειδίωμα της πόρτας	2	Προεγκατεστημένο στο ψυγείο και πρέπει να χρησιμοποιείται κατά την αλλαγή της πόρτας
5	Μεσαίος μεντεσές	1	
6	Διακοσμητικό κάλυμμα	1	Στην προσαρτημένη πλαστική σακούλα, αφαιρέστε τα για χρήση όταν η πόρτα αντιστραφεί
7	Κατώτερος μεντεσές	1	
8	Πτυσσόμενα πόδια	1	
9	Αριστερός άνω μεντεσές	1	
10	Αριστερό άνω κάλυμμα μεντεσέδων	1	
11	Αριστερή πόρτα αυτοκλειδώματος	2	
12	Δεξί πλαστικό κάλυμμα	1	

- Προτού εκτελέσετε αυτή τη λειτουργία, απενεργοποιήστε τη συσκευή. Αφαιρέστε όλα τα τρόφιμα από τα ράφια.
- Αφαιρέστε το διακοσμητικό κάλυμμα του άνω αριστερού μεντεσέ, το κάλυμμα του άνω δεξιού μεντεσέ και τον άνω δεξιό μεντεσέ και αποσυνδέστε τη δεξιά γραμμή σήματος (ακροδέκτης γραμμής σήματος 1, 2) στο επάνω μέρος του σώματος του κιβωτίου.

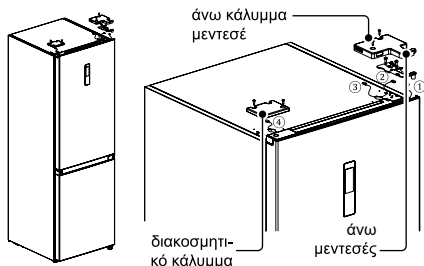

- Αφαιρέστε το σώμα της πόρτας του ψυγείου (προσέξτε να μην χάσετε μικρά εξαρτήματα, όπως το χιτώνιο του άξονα και το στοπ της πόρτας),

Αφαιρέστε τον μεσαίο μεντεσέ και αφαιρέστε το διακοσμητικό κάλυμμα της οπής του μεντεσέ στην άλλη πλευρά.

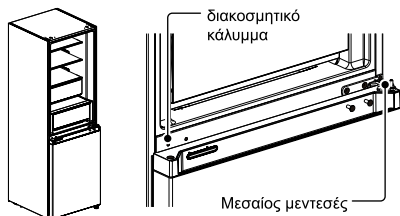

- Αφαιρέστε το σώμα της πόρτας κατάψυξης (προσέξτε να μην χάσετε μικρά μέρη όπως το περίβλημα του άξονα και να σταματήσετε στην πόρτα).

Αφαιρέστε τον μεντεσέ και ρυθμίστε τη γωνία. Αφαιρέστε και τοποθετήστε τον κάτω άξονα του μεντεσέ στην άλλη πλευρά του μεντεσέ και τοποθετήστε τον τροποποιημένο κάτω μεντεσέ στην άλλη πλευρά του κιβωτίου.

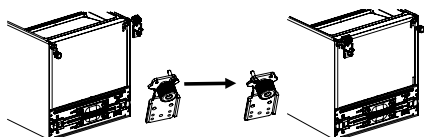

Αλλάξτε την πόρτα του ψυγείου:

Αφαιρέστε την πλάκα κάλυψης του άνω άκρου καλύμματος της πόρτας ψυγείου και το αριστερό διακοσμητικό κάλυμμα. Τοποθετήστε το άνω χιτώνιο άξονα και τη γραμμή σήματος του σώματος της πόρτας στην άλλη πλευρά και καλύψτε την πλάκα κάλυψης του άνω άκρου. Βγάλτε το δεξι διακοσμητικό κάλυμμα από τη σακούλα αξεσουάρ και τοποθετήστε το στην άλλη πλευρά του άνω τελικού καλύμματος.

Αφαιρέστε το αυτόματο κλειδίωμα πόρτας, το στοπ πόρτας και το χιτώνιο άξονα της πόρτας ψύξης, βγάλτε το αριστερό αυτόματο κλειδίωμα πόρτας από τη σακούλα αξεσουάρ, τοποθετήστε το στην αριστερή πλευρά του κάτω τελικού καλύμματος της πόρτας ψύξης, αλλάξτε το στοπ πόρτας και το χιτώνιο άξονα στην αριστερή πλευρά του κάτω τελικού καλύμματος της πόρτας ψύξης.

- Αλλαγής πόρτας ψύξης

Αφαιρέστε το χιτώνιο του άξονα και το καπάκι του άνω καλύμματος της πόρτας ψύξης και τοποθετήστε τα στην αριστερή και δεξιά θέση αλλαγής.

Αφαιρέστε την αυτόματη κλειδαριά πόρτας, τη θύρα πόρτας και το περίβλημα άξονα της πόρτας ψύξης, βγάλτε την αυτοματοποιημένη πόρτα της αριστερής πόρτας από την τσάντα αξεσουάρ, τοποθετήστε την στην αριστερή πλευρά του κατώτατου καλύμματος της πόρτας ψύξης, αλλάξτε το και τη θήκη του άξονα στην αριστερή πλευρά του κατώτερου καλύμματος της πόρτας ψύξης.

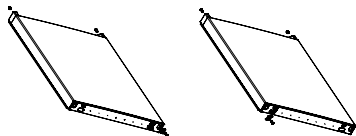

- Εγκαταστήστε την αντικατασταθείσα πόρτα κατάψυξης στον κάτω μεντεσέ, στη συνέχεια εγκαταστήστε τον μεσαίο μεντεσέ και καλύψτε το διακοσμητικό κάλυμμα της οπής του μεντεσέ.

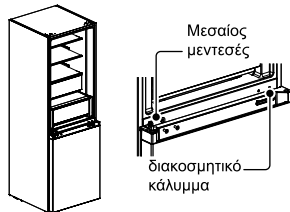

- Αφαιρέστε το κάλυμμα του άνω αριστερού μεντεσέ και τον άνω αριστερό μεντεσέ από τη σακούλα εξαρτημάτων.

Τοποθετήστε το σώμα της πόρτας του ψυγείου στον μεσαίο μεντεσέ και τοποθετήστε τον άνω αριστερό μεντεσέ. Συνδέστε τη γραμμή σήματος 4 του επάνω μέρους του ψυγείου με τη γραμμή σήματος 1 του σώματος της πόρτας και συνδέστε τη γραμμή σήματος 2 με τη γραμμή σήματος 3. Τέλος, αντικαταστήστε το διακοσμητικό κάλυμμα του μεντεσέ στη δεξιά πλευρά του σώματος του κιβωτίου (σημείωση: κατά την αντικατάσταση του διακοσμητικού καλύμματος του μεντεσέ στη δεξιά πλευρά του σώματος του κιβωτίου, τα δύο ένθετα στο διακοσμητικό κάλυμμα του μεντεσέ (όπως φαίνεται στο σχήμα) πρέπει να αποκοπούν).

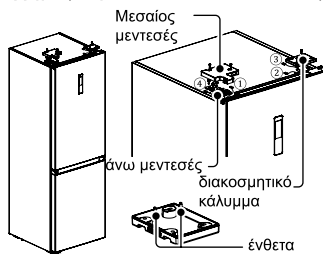

Η παραπάνω εικόνα είναι μόνο για αναφορά. Η πραγματική διάταξη θα εξαρτηθεί από το φυσικό προϊόν ή τη δήλωση του διανομέα

2.8 ΙΣΟΠΈΔΩΣΗ ΠΌΔΙΑ

- Προφυλάξεις πριν από τη λειτουργία:

Πριν από τη λειτουργία των εξαρτημάτων, πρέπει να διασφαλιστεί ότι το ψυγείο αποσυνδέεται από την παροχή ρεύματος.

Πριν ρυθμίσετε τα πόδια διαβάθμισης, πρέπει να λαμβάνονται προφυλάξεις για την πρόληψη τραυματισμών.

- Σχηματικό διάγραμμα του ύψους ποδιών.

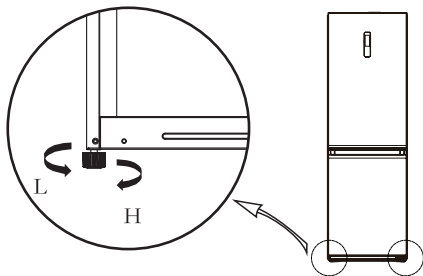

- Διαδικασίες προσαρμογής:
 - α. Γυρίστε τα πόδια δεξιόστροφα για να σηκώσετε το ψυγείο.
 - β. Γυρίστε τα πόδια αριστερόστροφα για να χαμηλώσετε το ψυγείο.
 - γ. Ρυθμίστε το δεξί και το αριστερό πόδι με βάση τις παραπάνω διαδικασίες σε οριζόντιο επίπεδο.

ΣΗΜΑΝΤΙΚΟ:

Η παραπάνω εικόνα είναι μόνο για αναφορά.
Η πραγματική διάταξη θα εξαρτηθεί από το φυσικό προϊόν ή τη δήλωση του διανομέα

3. ΣΥΝΤΗΡΗΣΗ ΤΟΥ ΨΥΓΕΪΟΥ

3.1 ΓΕΝΙΚΟΣ ΚΑΘΑΡΙΣΜΟΣ

- Οι σκόνες πίσω από το ψυγείο και στο έδαφος πρέπει να καθαρίζονται έγκαιρα για να βελτιωθεί το αποτέλεσμα ψύξης και η εξοικονόμηση ενέργειας.
- Ελέγχετε τακτικά το παρέμβυσμα της πόρτας για να βεβαιωθείτε ότι δεν υπάρχουν υπολείμματα. Καθαρίστε τη φλάντζα της πόρτας με ένα μαλακό πανί, διαβρεγμένο με σαπουνόνερο ή με αραιωμένο απορρυπαντικό.
- Το εσωτερικό του ψυγείου θα πρέπει να καθαρίζεται τακτικά για να αποφεύγεται η οσμή.
- Απενεργοποιήστε την παροχή ρεύματος πριν καθαρίσετε το εσωτερικό, αφαιρέστε όλα τα τρόφιμα, ποτά, ράφια, συρτάρια κλπ.
- Χρησιμοποιήστε ένα μαλακό πανί ή σφουγγάρι για να καθαρίσετε το εσωτερικό του ψυγείου, με δύο κουταλιές της σούπας ψησίματος και ένα τετράγωνο ζεστό νερό. Κατόπιν ξεπλύνετε με νερό και καθαρίστε. Μετά τον καθαρισμό, ανοίξτε την πόρτα και αφήστε την να στεγνώσει φυσικά πριν ενεργοποιήσετε την τροφοδοσία.
- Για περιοχές που είναι δύσκολο να καθαριστούν στο ψυγείο (όπως στενά σάντουιτς, κενά ή γωνίες), συνιστάται να τα σκουπίζετε τακτικά με ένα μαλακό πανί, μαλακή βούρτσα κλπ. Και όταν χρειάζεται, σε συνδυασμό με ορισμένα βοηθητικά εργαλεία (όπως λεπτές ραβδώσεις) για να διασφαλιστεί ότι δεν συσσωρεύονται μολυσματικές ή βακτηριακές ουσίες σε αυτές τις περιοχές.
- Μην χρησιμοποιείτε σαπούνι, απορρυπαντικό, σκόνη καθαρισμού, καθαριστικό ψεκασμού κλπ., καθώς αυτά μπορεί να προκαλέσουν οσμές

στο εσωτερικό του ψυγείου ή των μολυσμένων τροφίμων.

- Καθαρίστε το πλαίσιο της φιάλης, τα ράφια και τα συρτάρια με ένα μαλακό πανί που έχει διαβραχεί με σαπουνόνερο ή αραιωμένο απορρυπαντικό. Στεγνώστε με ένα μαλακό πανί ή στεγνώστε φυσικά.
- Σκουπίστε την εξωτερική επιφάνεια του ψυγείου με ένα μαλακό πανί, βρεγμένο με σαπουνόνερο, απορρυπαντικό κ.λπ., και στη συνέχεια σκουπίστε.
- Μην χρησιμοποιείτε σκληρές βούρτσες, καθαρές χαλύβδινες μπάλες, συρμάτινες βούρτσες, λειαντικά (όπως οδοντόκρεμες), οργανικούς διαλύτες (όπως αλκοόλ, ακετόνη, λάδι μπανάνας κ.λπ.), βραστό νερό, όξινα ή αλκαλικά αντικείμενα, και το εσωτερικό. Το βραστό νερό και οι οργανικοί διαλύτες όπως το βενζόλιο μπορεί να παραμορφώσουν ή να βλάψουν τα πλαστικά μέρη.
- Μην ξεπλύνετε απευθείας με νερό ή άλλα υγρά κατά τη διάρκεια του καθαρισμού, για να αποφύγετε βραχυκύκλωμα ή να επηρεάσετε την ηλεκτρική μόνωση μετά την βύθιση.



Αποσυνδέστε το ψυγείο από την πρίζα για απόψυξη και καθαρισμό.

3.2 ΑΠΟΨΥΞΗ

- Το ψυγείο είναι κατασκευασμένο με βάση την αρχή της ψύξης του αέρα και συνεπώς διαθέτει αυτόματη λειτουργία απόψυξης. Ο παγετός που σχηματίζεται λόγω αλλαγής της εποχής ή της θερμοκρασίας μπορεί επίσης να αφαιρεθεί με το χέρι αποσυνδέοντας τη συσκευή από την τροφοδοσία ρεύματος ή σκουπίζοντας με μια στεγνή πετσέτα.

3.3 ΕΚΤΟΣ ΛΕΙΤΟΥΡΓΙΑΣ

- Διακοπή ρεύματος: Σε περίπτωση διακοπής ρεύματος, ακόμα κι αν είναι το καλοκαίρι, τα τρόφιμα μέσα στη συσκευή μπορούν να διατηρηθούν για αρκετές ώρες. κατά τη διάρκεια της διακοπής ρεύματος, οι χρόνοι ανοίγματος της πόρτας πρέπει να μειωθούν και να μην τοποθετηθούν φρέσκα τρόφιμα στη συσκευή.
- Μακρόχρονη μη χρήση: Η συσκευή αποσυνδέεται και στη συνέχεια καθαρίζεται. τότε οι πόρτες παραμένουν ανοικτές για να αποτρέψουν την οσμή.
- Κίνηση: Πριν μετακινήσετε το ψυγείο, βγάλτε όλα τα αντικείμενα προς τα έξω, στερεώστε τα τοίχωμα γυαλιού, τη θήκη λαχανικών, τα συρτάρια θαλάμου κατάψυξης κλπ. Με ταινία και σφίξτε τα πόδια οριζοντίωσης. κλείστε τις πόρτες και στερεώστε τις με ταινία. Κατά τη μετακίνηση, η συσκευή δεν πρέπει να τοποθετείται ανάποδα ή οριζόντια ή να δονείται. η κλίση κατά τη διάρκεια της κίνησης δεν πρέπει να υπερβαίνει τους 45°.

ΣΗΜΑΝΤΙΚΟ:

Η συσκευή πρέπει να λειτουργεί συνεχώς μόλις ξεκινήσει. Γενικά, η λειτουργία της συσκευής δεν πρέπει διακόπτεται· διαφορετικά η διάρκεια ζωής ενδέχεται να είναι μειωμένη.

3.4 ΚΑΘΑΡΙΣΜΟΣ ΤΟΥ ΓΥΑΛΙΝΟΥ ΡΑΦΙΟΥ

- Αφαιρέστε το συρτάρι στο γυάλινο ράφι.
- Ανασηκώστε το μπροστινό μέρος του γυάλινου ραφιού (περίπου 60°) και, στη συνέχεια, τραβήξτε έξω.
- Αφαιρέστε το γυάλινο ράφι και καθαρίστε όπως απαιτείται.
- Η αντίστροφη λειτουργία είναι για την εγκατάσταση γυάλινου ραφιού.

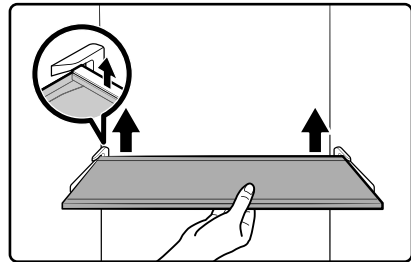

Η παραπάνω εικόνα είναι μόνο για αναφορά. Η πραγματική διάταξη θα εξαρτηθεί από το φυσικό προϊόν ή τη δήλωση του διανομέα

4. ΑΝΤΙΜΕΤΩΠΙΣΗ ΠΡΟΒΛΗΜΑΤΩΝ

Ο χρήστης μπορεί να χειριστεί τα ακόλουθα απλά ζητήματα. Παρακαλούμε καλέστε το τμήμα εξυπηρέτησης μετά την πώληση εάν τα προβλήματα δεν επιλυθούν.

Αποτυχημένη λειτουργία	<p>Ελέγξτε αν η συσκευή είναι συνδεδεμένη σε ρεύμα ή εάν η πρίζα βρίσκεται καλά σε επαφή</p> <p>Ελέγξτε εάν η τάση είναι πολύ χαμηλή</p> <p>Ελέγξτε αν έχει διακοπεί η τροφοδοσία ρεύματος ή έχουν σταματήσει τα μερικά κυκλώματα</p>
Μυρωδιά	<p>Τα οσμηρά τρόφιμα πρέπει να είναι καλά τυλιγμένα</p> <p>Ελέγξτε εάν υπάρχει σάπιο φαγητό</p> <p>Καθαρίστε το εσωτερικό του ψυγείου</p>
Μακροχρόνια λειτουργία του συμπιεστή	<p>Η μακρά λειτουργία του ψυγείου είναι φυσιολογική το καλοκαίρι όταν η θερμοκρασία περιβάλλοντος είναι υψηλή Δεν ενδείκνυται να έχετε ταυτόχρονα πολλά τρόφιμα στη συσκευή</p> <p>Τα τρόφιμα πρέπει να κρυώνουν πριν τα τοποθετήσουν στη συσκευή</p> <p>Οι πόρτες ανοίγουν πολύ συχνά</p>
Το φως δεν ανάβει	<p>Ελέγξτε αν το ψυγείο είναι συνδεδεμένο στην τροφοδοσία ρεύματος και εάν έχει υποστεί ζημιά ο φωτισμός</p> <p>Αντικαταστήστε το φως από έναν ειδικό</p>
Η πόρτα δεν μπορεί να κλείσει σωστά	<p>Η πόρτα έχει κολλήσει από συσσωρευμένες τροφίμων, έχει τοποθετηθεί πάρα πολύ φαγητό</p> <p>Το ψυγείο έχει κλίση.</p>
Δυνατός θόρυβος	<p>Ελέγξτε αν το δάπεδο είναι επίπεδο και εάν το ψυγείο είναι σταθερά τοποθετημένο</p> <p>Ελέγξτε αν τα εξαρτήματα τοποθετούνται σε κατάλληλες θέσεις</p>
Η σφράγιση της πόρτας δεν είναι σφιγμένη	<p>Αφαιρέστε ξένα σώματα στη σφραγίδα της πόρτας</p> <p>Θερμάνετε τη σφραγίδα της πόρτας και στη συνέχεια ψύξτε την για αποκατάσταση (ή φυσήξτε το με ένα ηλεκτρικό στεγνωτήριο ή χρησιμοποιήστε μια θερμή πετσέτα για θέρμανση)</p>
Το δοχείο νερού υπερχειλίζει	<p>Υπάρχει πάρα πολύ φαγητό στο θάλαμο ή τα αποθηκευμένα τρόφιμα περιέχουν πάρα πολύ νερό, με αποτέλεσμα την βαριά απόψυξη</p> <p>Οι πόρτες δεν κλείνουν σωστά, προκαλώντας πάγωμα λόγω εισόδου αέρα και αυξημένου νερού λόγω απόψυξης</p>
Θερμή στέγαση	<p>Απαγωγή θερμότητας του ενσωματωμένου συμπυκνωτή μέσω του περιβλήματος, το οποίο είναι φυσιολογικό Όταν το περίβλημα θερμαίνεται λόγω υψηλής θερμοκρασίας περιβάλλοντος, αποθήκευσης υπερβολικά πολλών τροφίμων ή απενεργοποίησης του συμπιεστή κλείνει, παρέχετε ηχητικό εξαρτισμό για να διευκολύνετε την απαγωγή θερμότητας</p>
Συμπύκνωση επιφάνειας	<p>Η συμπύκνωση της εξωτερικής επιφάνειας και των στεγανών θυρών του ψυγείου είναι φυσιολογική όταν η υγρασία περιβάλλοντος είναι πολύ υψηλή. Απλά σκουπίστε το συμπύκνωμα με καθαρή πετσέτα.</p>
ΑΣυνήθιστος θόρυβος	<p>Βόμβος: Ο συμπιεστής μπορεί να παράγει buzzes κατά τη λειτουργία, και τα buzzes είναι δυνατά ιδιαίτερα κατά την εκκίνηση ή τη διακοπή. Αυτό είναι φυσιολογικό.</p> <p>Τρίξιμο: Το ψυκτικό που ρέει μέσα στη συσκευή μπορεί να προκαλέσει σκασίματα, κάτι που είναι φυσιολογικό.</p>

5. ΠΑΡΑΡΤΗΜΑ

Οδηγισ Εγκατάσταση

Για συσκευές ψύξης με κλιματική κλάση

Ανάλογα με την κλιματική κλάση, αυτή η ψυκτική συσκευή προορίζεται για χρήση σε εύρος θερμοκρασιών περιβάλλοντος όπως ορίζεται στον ακόλουθο πίνακα.

Η κλιματική κλάση βρίσκεται στην πινακίδα τύπου. Το προϊόν ενδέχεται να μη λειτουργεί σωστά σε θερμοκρασίες εκτός του καθορισμένου εύρους.

Μπορείτε να βρείτε την κλιματική κλάση στην ετικέτα στο εσωτερικό του ψυγείου σας.

Εύρος πραγματικής θερμοκρασίας

Το ψυγείο έχει σχεδιαστεί για να λειτουργεί κανονικά στο εύρος θερμοκρασιών που καθορίζεται από την κλάση βαθμολογίας του.

Κλάση:	Σύμβολο	Εύρος θερμοκρασίας περιβάλλοντος °C	
		IEC 62552 (ISO 15502)	ISO 8561
Εκτεταμένο εύκρατο	SN	+ 10 μέχρι + 32	+ 10 μέχρι + 32
Εύκρατο	N	+ 16 μέχρι + 32	+ 16 μέχρι + 32
Υποτροπικό	ST	+ 16 μέχρι + 38	+ 18 μέχρι + 38
Τροπικό	T	+ 16 μέχρι + 43	+ 18 μέχρι + 43

ΣΗΜΕΙΩΣΗ

Η απόδοση ψύξης και η κατανάλωση ενέργειας του ψυγείου μπορεί να επηρεάζεται από τη θερμοκρασία περιβάλλοντος, τη συχνότητα ανοίγματος της πόρτας και τη θέση του ψυγείου. Συνιστούμε να προσαρμόσετε τις ρυθμίσεις θερμοκρασίας ανάλογα με την περίπτωση.

Πώς να αποθηκεύετε για καλύτερη συντήρηση (μόνο για τα μοντέλα που ισχύουν)

Καλύψτε τα τρόφιμα για να διατηρήσετε την υγρασία τους και να αποφύγετε την πρόσληψη οσμών από άλλα τρόφιμα. Μια μεγάλη κατσαρόλα φαγητού, όπως σούπα ή στιφάδο, θα πρέπει να χωρίζεται σε μικρές μερίδες και να τοποθετείται σε ρηχά δοχεία πριν από την ψύξη. Ένα μεγάλο κομμάτι κρέατος ή ολόκληρο πουλερικό θα πρέπει να χωριστεί σε μικρότερα κομμάτια ή να τοποθετηθεί σε ρηχά δοχεία πριν από την ψύξη.

Τοποθέτηση τροφίμων

Ράφι	Τα ράφια είναι ρυθμιζόμενα ώστε να μπορούν να φιλοξενήσουν μια ποικιλία συσκευασιών.
Εξειδικευμένο διαμέρισμα (μόνο για τα μοντέλα που εφαρμόζονται)	Τα σφραγισμένα συρτάρια με φιλοκομμένα φρούτα παρέχουν το βέλτιστο περιβάλλον αποθήκευσης για φρούτα και λαχανικά. Τα λαχανικά απαιτούν υψηλότερη υγρασία, ενώ τα φρούτα χαμηλότερη υγρασία. Τα φιλοκομμένα είναι εξοπλισμένα με συσκευές ελέγχου για τον έλεγχο του επιπέδου υγρασίας. (*ανάλογα με το μοντέλο και τις επιλογές) Ένα συρτάρι κρέατος με ρυθμιζόμενη θερμοκρασία μεγιστοποιεί το χρόνο αποθήκευσης των κρεάτων και των τυριών.
Αποθηκεύεται στην πόρτα	Μην αποθηκεύετε τα ευπαθή τρόφιμα στην πόρτα. Τα αυγά πρέπει να αποθηκεύονται στο κουτί τους σε ένα ράφι. Η θερμοκρασία των κάδων αποθήκευσης στην πόρτα κυμαίνεται περισσότερο από τη θερμοκρασία στο ντουλάπι. Διατηρείτε την πόρτα κλειστή όσο το δυνατόν περισσότερο.
Διαμέρισμα κατάψυξης	Μπορείτε να αποθηκεύσετε κατεψυγμένα τρόφιμα, να φτιάξετε παγάκια και να καταψύξετε φρέσκα τρόφιμα στο διαμέρισμα κατάψυξης.

ΣΗΜΕΙΩΣΗ

Καταψύχετε μόνο φρέσκα, άθικτα τρόφιμα. Κρατήστε τα τρόφιμα που πρόκειται να καταψυχθούν μακριά από τρόφιμα που έχουν ήδη καταψυχθεί. Για να αποφύγετε την απώλεια της γεύσης ή την ξήρανση των τροφίμων, τοποθετήστε τα σε αεροστεγή δοχεία.

Διάγραμμα αποθήκευσης στο ψυγείο και την κατάψυξη

Η διάρκεια φρεσκάδας εξαρτάται από τη θερμοκρασία και την έκθεση στην υγρασία. Δεδομένου ότι οι ημερομηνίες των προϊόντων δεν αποτελούν οδηγό για την ασφαλή χρήση ενός προϊόντος, συμβουλευτείτε αυτό το διάγραμμα και ακολουθήστε αυτές τις συμβουλές.

Γαλακτοκομικά προϊόντα

Προϊόν	Ψυγείο	Καταψύκτης
Γάλα	1 εβδομάδα	1 μήνας
Βούτυρο	2 εβδομάδες	12 μήνες
Παγωτό	-	2-3 εβδομάδες
Φυσικό τυρί	1 μήνας	4-6 μήνες
Τυρί κρέμα	2 εβδομάδες	Δεν συνιστάται
Γιαούρτι	1 μήνας	-

Κρέας

Προϊόν	Ψυγείο	Καταψύκτης
Φρέσκα ψητά, μπριζόλες, μπριζόλες	3-4 ημέρες	2-3 μήνες
Φρέσκος κιμάς, βραστό κρέας	1-2 ημέρες	3-4 μήνες
Μπέικον	7 ημέρες	1 μήνας
Λουκάνικα, ακατέργαστα από χοιρινό, βοδινό, γαλοπούλα	1-2 ημέρες	1-2 μήνες

Πουλερικά / Αυγά

Προϊόν	Ψυγείο	Καταψύκτης
Νωπά πουλερικά	2 ημέρες	6-8 μήνες
Σαλάτα πουλερικών	1 ημέρες	-
Αυγά, νωπά με κέλυφος	2-4 εβδομάδες	Δεν συνιστάται

Ψάρια / Θαλασσινά

Προϊόν	Ψυγείο	Καταψύκτης
Νωπά ψάρια	1-2 ημέρες	3-6 μήνες
Μαγειρεμένα ψάρια	3-4 ημέρες	1 μήνας
Ψαροσαλάτα	1 ημέρες	Δεν συνιστάται
Αποξηραμένα ή παστά ψάρια	3-4 εβδομάδες	-

Φρούτα

Προϊόν	Ψυγείο	Καταψύκτης
Μήλα	1 μήνας	-
Ροδάκινα	2-3 εβδομάδες	-
Ανανάς	1 εβδομάδα	-
Άλλα φρέσκα φρούτα	3-5 ημέρες	9-12 μήνες

Λαχανικά

Προϊόν	Ψυγείο	Καταψύκτης
Σπαράγγια	2-3 ημέρες	-
Μπρόκολο, λαχανάκια Βρυξελλών, πράσινα μπίζελια, μανιτάρια	3-5 ημέρες	-
Λάχανο, κουνουπίδι, σέλινο, αγγούρια, μαρούλι	1 εβδομάδα	-
Καρότα, παντζάρια, ραπανάκια	2 εβδομάδες	-

ΕΙΔΙΚΑ ΓΙΑ ΝΕΕΣ ΕΥΡΩΠΑΪΚΕΣ ΠΡΟΔΙΑΓΡΑΦΕΣ

Τα παραγγελθέντα μέρη στον ακόλουθο πίνακα μπορούν να αποκτηθούν από το κανάλι του παρόχου υπηρεσιών

Παραγγελθεί μέρος	Προμηθευθέν από	Ελάχιστος χρόνος που απαιτείται για την προμήθεια
Θερμοστάτες	Επαγγελματικό προσωπικό συντήρησης	Τουλάχιστον 7 έτη αφού το τελευταίο μοντέλο προβλήθηκε στην αγορά
Αισθητήρα θερμοκρασίας	Επαγγελματικό προσωπικό συντήρησης	Τουλάχιστον 7 έτη αφού το τελευταίο μοντέλο προβλήθηκε στην αγορά
Πλακέτες τυπωμένων κυκλωμάτων	Επαγγελματικό προσωπικό συντήρησης	Τουλάχιστον 7 έτη αφού το τελευταίο μοντέλο προβλήθηκε στην αγορά
Πηγές φωτός	Επαγγελματικό προσωπικό συντήρησης	Τουλάχιστον 7 έτη αφού το τελευταίο μοντέλο προβλήθηκε στην αγορά
Χειρολαβή πόρτας	Επαγγελματίες ή επισκευαστές και τελικοί χρήστες	Τουλάχιστον 7 έτη αφού το τελευταίο μοντέλο προβλήθηκε στην αγορά
Μεντεσέδες πόρτας	Επαγγελματίες ή επισκευαστές και τελικοί χρήστες	Τουλάχιστον 7 έτη αφού το τελευταίο μοντέλο προβλήθηκε στην αγορά
Δίσκοι	Επαγγελματίες ή επισκευαστές και τελικοί χρήστες	Τουλάχιστον 7 έτη αφού το τελευταίο μοντέλο προβλήθηκε στην αγορά
Καλάθια	Επαγγελματίες ή επισκευαστές και τελικοί χρήστες	Τουλάχιστον 7 έτη αφού το τελευταίο μοντέλο προβλήθηκε στην αγορά
Περιβλήματα πόρτας	Επαγγελματίες ή επισκευαστές και τελικοί χρήστες	Τουλάχιστον 10 έτη αφού το τελευταίο μοντέλο προβλήθηκε στην αγορά

Αγαπητέ καταναλωτή

1. Εάν επιθυμείτε να επιστρέψετε ή να αντικαταστήσετε το προϊόν, επικοινωνήστε με το κατάστημα από όπου το αγοράσατε.

(Θυμηθείτε να φέρετε μαζί σας την απόδειξη πληρωμής)

2. Εάν το προϊόν σας χαλάσει και πρέπει να επισκευαστεί, επικοινωνήστε με τον πάροχο υπηρεσιών μετά την πώληση.

ΣΗΜΕΙΩΣΗ

Οι πληροφορίες μοντέλου στη βάση δεδομένων του προϊόντος, καθώς και το αναγνωριστικό μοντέλου, μπορούν να αποκτηθούν μέσω ενός διαδικτυακού συνδέσμου που σαρώνεται από έναν κωδικό QR, εάν υπάρχει, στην ετικέτα ενεργειακής απόδοσης του προϊόντος.

PL

Szanowny użytkowniku

DZIĘKUJEMY i **GRATULUJEMY** zakupu tego wysokiej jakości produktu firmy Midea. Lodówka Midea została zaprojektowana z myślą o niezawodnym i bezproblemowym działaniu.

Dla celów informacyjnych należy zapisać model i numer seryjny produktu z tyłu urządzenia lub nad komorą kompresora po prawej stronie.

Nr modelu _____

Numer seryjny _____

1.INFORMACJE DOTYCZĄCE BEZPIECZEŃSTWA.....	3
2.OSTRZEŻENIE DOTYCZĄCE UŻYTKOWANIA LODÓWKI.....	11
2.1 UMIESZCZENIE	11
2.2 PORADY DOTYCZĄCE OSZCZĘDZANIA ENERGII	12
2.3 ZMIANA ŚWIATŁA	12
2.4 ROZPOCZĘCIE UŻYTKOWANIA.....	12
2.5 NAZWY CZĘŚCI	13
2.6 FUNKCJE.....	14
2.7 NÓŻKI POZIOMUJĄCE	17
2.8 NÓŻKI POZIOMUJĄCE	19
3.KONSERWACJA LODÓWKI.....	20
3.1 CZYSZCZENIE OGÓLNE.....	20
3.2 ROZMRAŻANIA	21
3.3 NIEUŻYWANA.....	21
3.4 CZYSZCZENIE PÓŁEK SZKLANYCH.....	21
4.ROZWIĄZYWANIE PROBLEMÓW	22
5.ZAŁĄCZNIK.....	23

1. INFORMACJE DOTYCZĄCE BEZPIECZEŃSTWA

BARDZO WAŻNE JEST BEZPIECZEŃSTWO PAŃSTWA I INNYCH OSÓB

Aby zapobiec obrażeniom użytkownika lub innych osób oraz szkodom materialnym, należy bezwzględnie przestrzegać przedstawionych tu instrukcji. Nieprawidłowe czynności spowodowane nieprzestrzeganiem instrukcji może spowodować uszkodzenia ciała lub szkody, w tym śmierć.

W celu określenia stopnia zagrożenia należy stosować się do poniższych wskazówek.



Symbol zakazu

To jest symbol zakazu.

Każde nieprzestrzeganie instrukcji oznaczonych tym symbolem może spowodować uszkodzenie produktu lub zagrożić bezpieczeństwu osobistemu użytkownika.



Symbol Ostrzeżenia

To jest symbol ostrzegawczy.

Wymagane jest ścisłe przestrzeganie instrukcji oznaczonych tym symbolem; w przeciwnym razie może dojść do uszkodzenia produktu lub obrażeń ciała.



Symbol ostrzegawczy

To jest symbol przestrzegającą.

Instrukcje oznaczone tym symbolem wymagają szczególnej ostrożności. W przeciwnym razie może dojść do niewielkich lub średnich obrażeń ciała lub uszkodzenia produktu.

PODSTAWOWE ZASADY BEZPIECZEŃSTWA



Ryzyko pożaru / materiały łatwopalne

OSTRZEŻENIA

- Urządzenie jest przeznaczone do użytku w gospodarstwach domowych i podobnych zastosowaniach, takich jak pomieszczenia kuchenne dla personelu w sklepach, biurach i innych środowiskach pracy, w gospodarstwach rolnych oraz do użytku dla użytkowników w hotelach, motelach i innych budynkach mieszkaniowych, w obiektach typu "B&B", w cateringu i podobnych zastosowaniach niedetalicznych.
- To urządzenie nie jest przeznaczone do użytku przez osoby (wliczając dzieci) o ograniczeniach zdolności fizycznych, zmysłowych i psychicznych lub nie posiadających wiedzy ani doświadczenia, chyba że znajdują się pod nadzorem lub otrzymali instrukcję dotyczącą używania urządzenia od osób odpowiedzialnych za ich bezpieczeństwo.

- Dzieci powinny być nadzorowane by nie bawić się urządzeniem.
- Jeśli przewód zasilający zostanie uszkodzony, musi zostać wymieniony przez producenta, jego serwis lub osobę o podobnych kwalifikacjach w celu uniknięcia niebezpieczeństwa.
- Nie przechowuj w urządzeniu substancji wybuchowych, takich jak pojemniki z aerozolem z łatwopalnym propelentem.
- Po zakończeniu użytkowania oraz przed przystąpieniem do konserwacji urządzenia należy odłączyć je od zasilania.
- **OSTRZEŻENIA:** Nie wolno blokować otworów wentylacyjnych w obudowie urządzenia lub w konstrukcji wbudowanej.
- **OSTRZEŻENIA:** Nie należy używać urządzeń mechanicznych ani innych środków przyspieszających proces rozmrażania, innych niż zalecane przez producenta.
- **OSTRZEŻENIA:** Nie wolno uszkodzić obiegu czynnika chłodniczego.
- **OSTRZEŻENIA:** Nie wolno używać urządzeń elektrycznych wewnątrz przedziałów do przechowywania jedzenia, chyba że są one typu zalecanego przez producenta.
- **OSTRZEŻENIA:** Proszę zutylizować lodówkę zgodnie z lokalnymi przepisami, ponieważ używa ona palnego gazu nadmuchiowego i czynnika chłodniczego.
- **OSTRZEŻENIA:** Podczas ustawiania urządzenia należy upewnić się, że przewód zasilający nie jest uwięziony lub uszkodzony.
- **OSTRZEŻENIA:** Nie należy umieszczać wielu przenośnych gniazdek lub przenośnych zasilaczy w tylnej części urządzenia.
- Nie wolno używać przedłużaczy ani nieuziemionych adapterów dwubiegunowych.
- **OSTRZEŻENIA:** Podłączaj wyłącznie do wody pitnej. (pasuje do maszynki do robienia kostek lodu)

ZAGROŻENIE





- Przed rozpoczęciem montażu akcesoriów należy odłączyć lodówkę od źródła zasilania elektrycznego.
- Czynnik chłodniczy i spieniający cyklopentan stosowane w urządzeniu są substancjami łatwopalnymi. Dlatego też, gdy urządzenie jest złomowane, powinno być przechowywane z dala od wszelkich źródeł ognia i powinno być odzyskiwane przez specjalną firmę zajmującą się odzyskiwaniem, posiadającą odpowiednie kwalifikacje, w sposób inny niż poprzez spalanie, tak aby zapobiec szkodom dla środowiska lub jakimkolwiek innym szkodom.

OSTRZEŻENIE

- Ryzyko uwięzienia dziecka. Przed wyrzuceniem starej lodówki lub zamrażarki:
 - Zdjąć drzwi.
 - Pozostawić półki we właściwym miejscu, aby zapobiec łatwemu wchodzeniu dzieci do środka.

! OSTRZEŻENIA

Zgodnie z normą UE:

- Urządzenie to może być używane przez dzieci w wieku od 8 lat oraz osoby z obniżoną sprawnością fizyczną, sensoryczną lub psychiczną albo brakiem doświadczenia i wiedzy, jeżeli zostały one poddane nadzorowi lub instruktażowi dotyczącemu użytkowania urządzenia w sposób bezpieczny i rozumieją związane z tym zagrożenia. Urządzenie nie może być używane jako zabawka dla dzieci. Czyszczenie i konserwacja nie powinna być robiona przez dzieci bez nadzoru. Dzieci w wieku od 3 do 8 lat mogą ładować i rozładowywać urządzenia chłodnicze.
 - Aby uniknąć zanieczyszczenia żywności, przestrzegaj następujących instrukcji:
 - Otwarcie drzwi na dłuższy czas może spowodować znaczny wzrost temperatury w środku urządzenia.
 - Regularnie czyść powierzchnie, które mogą mieć kontakt z żywnością i dostępnymi systemami odwadniającymi.
 - Czyścić zbiorniki na wodę, jeśli nie były używane przez 48 h; przepłukać instalację wodociągową podłączoną do wodociągu, jeśli woda nie była pobierana przez 5 dni. (uwaga 1)
 - Surowe mięso i ryby należy przechowywać w odpowiednich pojemnikach w lodówce, aby nie miały one kontaktu z innymi produktami spożywczymi ani nie kapąły na nie.
 - Dwugwiazdko  we przedziały na mrożonki nadają się do przechowywania zamrożonej żywności, przechowywania lub robienia lodów i produkcji kostek lodu. (uwaga 2)
 - Komory jednogwiazdkowe , dwugwiazdkowe  i trzygwiazdkowe  i nie nadają się do zamrażania świeżej żywności. (uwaga 3)
 - W przypadku urządzeń bez przedziału 4-gwiazdkowego : dane urządzenie chłodnicze nie jest przystosowane do zamrażania środków spożywczych. (uwaga 4)
 - Jeśli urządzenie chłodnicze pozostaje przez dłuższy czas puste, należy je wyłączyć, rozmrozić, wyczyścić, osuszyć i pozostawić otwarte drzwi, aby zapobiec rozwojowi pleśni wewnątrz urządzenia.
- Uwaga 1,2,3,4: Prosimy o potwierdzenie, czy ma to zastosowanie w zależności od typu komory produktowej.
- Urządzenie wolnostojące: to urządzenie chłodnicze nie jest przeznaczone do użytku jako urządzenie do zabudowy.
 - Wszelka wymiana lub konserwacja lamp LED powinna być przeprowadzana przez producenta, jego serwisanta lub inną wykwalifikowaną osobę.
 - Produkt ten zawiera źródło światła o klasie efektywności energetycznej (G)

ZACHOWAĆ NINIEJSZĄ INSTRUKCJĘ

URZĄDZENIE TO JEST PRZEZNACZONE WYŁĄCZNIE DO UŻYTKU DOMOWEGO

Ostrzeżenia stanu Kalifornijskiej Propozycji 65:

 **OSTRZEŻENIA:** Rak i szkodliwe działanie na rozrodczość
-www.P65Warnings.ca.gov.

ODPOWIEDNIA UTYLIZACJA

OSTRZEŻENIA

Niebezpieczeństwo uduszenia

Przed wyrzuceniem starej zamrażarki lub lodówki:

- Wyjąć drzwi lub pokrywę, aby zapobiec ukrywaniu się lub uwięzieniu dzieci wewnątrz starego urządzenia.
- Pozostawić półki we właściwym miejscu, aby zapobiec łatwemu wchodzeniu dzieci do środka.
- Nieprzestrzeganie tych instrukcji może spowodować śmierć lub uszkodzenie mózgu.
- Aby uniknąć niebezpieczeństwa związanego z niestabilnością urządzenia, zamocuj je zgodnie z instrukcją.
- Podłączaj wyłącznie do wody pitnej. (Nadaje się do maszyny do robienia lodu)
- Aby zapobiec uwięzieniu dzieci, należy przechowywać je w miejscu niedostępnym dla dzieci i poza lodówką (lub zamrażarką). (Nadaje się do produktów z zamkami)

WAŻNY:

Zastosowany jest palny gaz i czynnik chłodniczy. Podczas utylizacji tego produktu użytkownik jest zobowiązany do przestrzegania przepisów federalnych i lokalnych. Opróżniania czynnika chłodniczego musi dokonywać licencjonowany, certyfikowany przez EPA technik chłodnictwa zgodnie z ustalonymi procedurami.

Informacje
dotyczące
bezpieczeństwa

OSTRZEŻENIE
dotyczące
użytkowania lodówki

Konserwacja
lodówki

Rozwiązywanie
problemów

Załącznik

OSTRZEŻENIA DOTYCZĄCE ENERGII ELEKTRYCZNEJ

- Nie wolno ciągnąć za przewód zasilający podczas wyciągania wtyczki z lodówki. Należy wyjąć wtyczkę z gniazdka i trzymać ją prosto.
- Aby zapewnić bezpieczne użytkowanie, nie należy uszkadzać kabla zasilającego ani używać go, gdy jest uszkodzony lub zużyty.
- Należy używać przeznaczonego do tego celu gniazdka; gniazdka nie należy dzielić z innymi urządzeniami elektrycznymi.

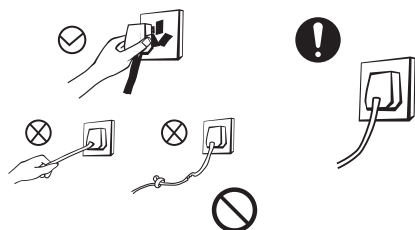

- Przewód zasilający należy dokładnie przylegać do gniazdka, w przeciwnym razie może dojść do pożaru.
- Należy upewnić się, że ziemiowanie gniazda zasilającego jest wyposażone w niezawodny przewód uziemiający.
- W przypadku wycieku gazu lub innych substancji łatwopalnych należy zakręcić zawór ulatniającego się gazu, a następnie otworzyć drzwi i okna. Nie należy odłączać lodówki i innych urządzeń elektrycznych, ponieważ iskra może spowodować pożar.

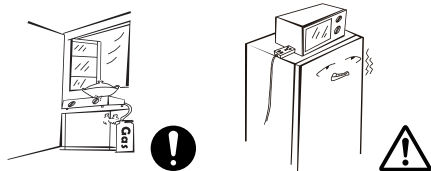

- Nie należy używać urządzeń elektrycznych na górze urządzenia, chyba że są to urządzenia typu zalecanego przez producenta.

OSTRZEŻENIA DOTYCZĄCE UMIESZCZANIA PRZEDMIOTÓW

- Nie należy umieszczać w lodówce przedmiotów łatwopalnych, wybuchowych, lotnych i żrących, aby zapobiec uszkodzeniu produktu lub pożarom.
- Nie należy umieszczać łatwopalnych przedmiotów w pobliżu lodówki, aby uniknąć pożaru.

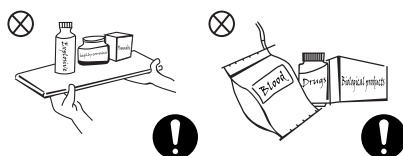

- Urządzenie jest lodówką domową i nadaje się wyłącznie do przechowywania żywności. Zgodnie z normami krajowymi, lodówka domowa nie może być używana do innych celów, takich jak przechowywanie krwi, leków lub produktów biologicznych.
- Nie należy przechowywać piwa, napojów lub innych płynów w butelkach lub zamkniętych pojemnikach w zamrażarce, w przeciwnym razie butelki lub zamknięte pojemniki mogą pęknąć z powodu zamrożenia i spowodować uszkodzenia.



OSTRZEŻENIE DOTYCZĄCE STOSOWANIA

- Nie wolno samowolnie demontować lub rekonstruować lodówki, ani też uszkadzać obiegu czynnika chłodniczego; konserwacja urządzenia musi być przeprowadzana przez specjalistę.
- W celu uniknięcia niebezpieczeństwa, uszkodzony przewód zasilający należy wymienić u producenta, w jego dziale konserwacji lub przez odpowiednich specjalistów.

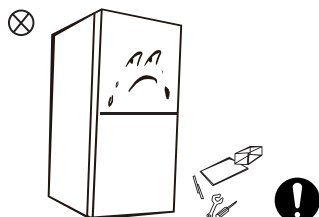

- Szczeliny między drzwiami lodówki oraz między drzwiami a obudową lodówki są niewielkie, nie należy wkładać rąk w te miejsca, w przeciwnym razie może dojść do ściśnięcia palców. Należy zachować ostrożność podczas otwierania drzwi lodówki, w przeciwnym razie przedmioty mogą wypaść.
- Nie należy podnosić żywności lub pojemników mokrymi rękami w komorze zamrażania podczas pracy lodówki, zwłaszcza pojemników metalowych, w przeciwnym razie może dojść do odmrożenia.

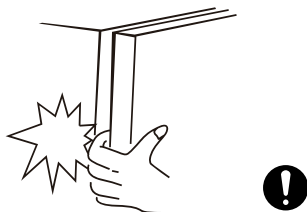

- Dzieciom nie wolno wchodzić ani wspinać się do wnętrza lodówki, w przeciwnym razie mogą zostać zapieczone w lodówce lub zranione przez upadek lodówki.
- Nie należy spryskiwać ani myć lodówki; nie należy umieszczać lodówki w wilgotnych miejscach, które łatwo mogą zostać zachłapano wodą, w przeciwnym razie może dojść do uszkodzenia elektrycznych właściwości izolacyjnych lodówki.



- Nie należy umieszczać ciężkich przedmiotów na górze lodówki, w przeciwnym razie mogą one spaść podczas otwierania drzwi, co może spowodować przypadkowe obrażenia.
- W przypadku awarii zasilania lub czyszczenia należy wyciągnąć wtyczkę. Nie podłączaj lodówki do zasilania w ciągu pięciu minut, aby zapobiec uszkodzeniu sprężarki w wyniku kolejnych uruchomień.

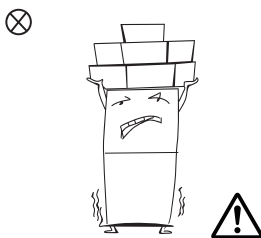

OSTRZEŻENIA DOTYCZĄCE ENERGII

- 1.** Urządzenia chłodnicze mogą nie działać prawidłowo (możliwość rozmrożenia zawartości lub zbyt wysoka temperatura w komorze mrożonej żywności), jeżeli są ustawione przez dłuższy czas poniżej zimnej granicy zakresu temperatur, do którego urządzenie chłodnicze jest przeznaczone.
- 2.** Napoje musujące nie powinny być przechowywane w komorach lub szafach zamrażarek na żywność ani w komorach lub szafach na niską temperaturę, ponieważ niektóre produkty, takie jak lód wodny, nie powinny być spożywane w zbyt niskiej temperaturze;
- 3.** Nie należy przekraczać czasu przechowywania zalecanego przez producentów środków spożywczych dla każdego rodzaju żywności, a w szczególności dla żywności szybko mrożonej w komorach lub szafach do przechowywania zamrażarek i zamrożonej żywności
- 4.** Należy zapobiegać nadmiernemu wzrostowi temperatury mrozonek podczas rozmrażania urządzenia chłodniczego, np. poprzez zawijanie mrozonek w kilka warstw gazety.
- 5.** Wzrost temperatury zamrożonej żywności podczas ręcznego rozmrażania, konserwacji lub czyszczenia może skrócić okres przechowywania

LIKwidACJA



Czynnik chłodniczy i cyklopentanowy materiał spieniacjący stosowany w lodówce są łatwopalne. W związku z tym, gdy lodówka jest złomowana, należy ją przechowywać daleko od wszelkich źródeł ognia i poddać odzyskowi przez specjalną firmę odzyskującą o odpowiednich kwalifikacjach, a nie utylizować poprzez spalanie, w przeciwnym razie może dojść do zniszczenia środowiska lub innych szkód.



Przed złomowaniem lodówki należy zdemontować drzwi i usunąć uszczelkę z drzwi i półek; drzwi i półki należy umieścić w odpowiednim miejscu, aby zapobiec uwięzieniu dziecka.

Prawidłowa utylizacja:



Niniejsze oznakowanie wskazuje, że dany produkt nie powinien być utylizowany wraz z innymi odpadami z gospodarstw domowych. Aby zapobiec ewentualnym szkodom dla środowiska lub zdrowia ludzkiego wynikającym z niekontrolowanego usuwania odpadów, należy poddać je recyklingowi w sposób odpowiedzialny, aby promować zrównoważone ponowne wykorzystanie zasobów materialnych. Aby zwrócić używane urządzenie, należy skorzystać z systemów zwrotu i odbioru lub skontaktować się ze sprzedawcą, u którego zakupiono produkt. Wtedy produkty te mogą zostać poddane recyklingowi w sposób bezpieczny dla środowiska.

2. OSTRZEŻENIE DOTYCZĄCE UŻYTKOWANIA LODÓWKI

2.1 UMIESZCZENIE

- Przed rozpoczęciem użytkowania należy usunąć wszystkie materiały opakowaniowe, w tym podkładki dolne, podkładki piankowe i taśmy znajdujące się wewnątrz lodówki; oderwać folię ochronną z drzwi i obudowy lodówki.

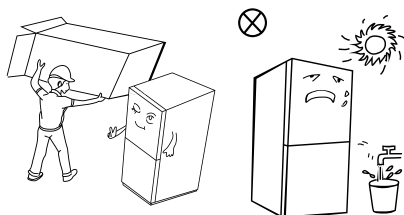

- Trzymać z dala od źródeł ciepła i unikać bezpośredniego światła słonecznego. Nie należy umieszczać zamrażarki w wilgotnych lub mokrych miejscach, w przeciwnym razie może dojść do rdzy lub zmniejszenia efektu izolacyjnego.
- Nie spryskuj ani nie myj lodówki; nie umieszczaj lodówki w wilgotnych miejscach, które łatwo spryskać wodą, aby nie wpływać na właściwości izolacji elektrycznej lodówki.

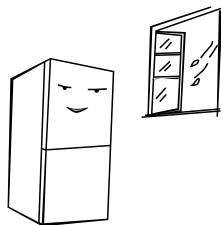

- Przestrzeń na górze lodówki powinna być większa niż 10 cm, a lodówka powinna być umieszczona przy ścianie w odległości większej niż 10 cm w celu ułatwienia odprowadzania ciepła.

Zarezerwuj wystarczająco dużo miejsca na wygodne otwieranie drzwiczek i szuflad lub oświadczenie dystrybutora.

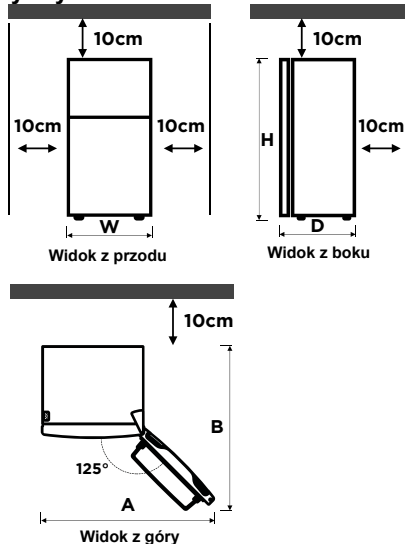

	MDRB470	MDRB521
Szerokość "W"	595	595
Głębokość "D"	660	660/678/700
Wysokość "H"	1850	2010
A	1020	1020
B	1250	1250/1268/1280

(Jednostka: mm)

Wymiary podane w powyższej tabeli mogą się różnić w zależności od metody pomiaru.

UWAGA:

Lodówkę tę należy zainstalować niezależnie i nie można jej używać jako zabudowy. W przeciwnym razie spowoduje to problemy, takie jak niepowodzenie instalacji w szafie, zmniejszenie wydajności i żywotności produktu. I producent nie zapewnia podstawowej gwarancji na produkt pod względem jakości.

Informacje dotyczące bezpieczeństwa użytkownika lodówki
OSTRZEŻENIE dotyczące użytkownika lodówki
 Konsultacja lodówki
 Rozwiązywanie problemów
 Załącznik

2.2 PORADY DOTYCZĄCE OSZCZĘDZANIA ENERGII

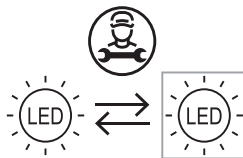

- Urządzenie powinno być umieszczone w najchłodniejszej części pomieszczenia, z dala od urządzeń wytwarzających ciepło lub kanałów grzewczych oraz z dala od bezpośredniego światła słonecznego.
- Gorącego jedzenia powinno ostygnąć do temperatury pokojowej przed włożeniem go do urządzenia. Przełączenie urządzenia zmusza sprężarkę do dłuższej pracy. Żywność, która zamarza zbyt wolno, może stracić na jakości lub ulec zepsuciu.
- Upewnij się, że żywność jest odpowiednio zawinięta i wytrzyj pojemniki do sucha przed włożeniem go do urządzenia. W ten sposób zmniejsza się nagromadzenie szronu wewnątrz urządzenia.
- Pojemnik do przechowywania urządzenia nie powinien być wyłożony folią aluminiową, papierem woskowym lub ręcznikiem papierowym. Podkładki zakłócają cyrkulację zimnego powietrza, co zmniejsza wydajność urządzenia.
- Należy uporządkować i oznaczyć żywność, aby ograniczyć otwieranie drzwi i dłuższe poszukiwania. Jednorazowo należy wyjąć tylko produktów, ile jest potrzebne i jak najszybciej zamknąć drzwi.

2.3 ZMIANA ŚWIATŁA

- Wszelka wymiana lub konserwacja lamp LED powinna być przeprowadzana przez producenta, jego serwisanta lub inną wykwalifikowaną osobę.

- Źródło światła w tym produkcie może być wymienione tylko przez wykwalifikowanych inżynierów.

	1. Przed demontażem należy wyjąć wtyczkę.
	2. Zdjąć klosz za pomocą śrubokręta.
	3. Zdjąć panel lampy.
	4. Wyjąć zacisk przyłączeniowy.

2.4 ROZPOCZĘCIE UŻYTKOWANIA

- Przed pierwszym uruchomieniem należy pozostawić lodówkę nieruchomą przez dwie godziny, a następnie podłączyć ją do źródła zasilania.
- Przed włożeniem świeżych lub mrożonych produktów, lodówka powinna pracować przez 2 - 3 godziny, lub przez ponad 4 godziny w lecie, gdy temperatura otoczenia jest wysoka.

UWAGA

Ten produkt nie jest zalecany do stosowania z gniazdami lub wyłącznikami głównym z funkcją A/GFCI, gdyż może spowodować fałszywe zadziałanie bezpiecznika.

1. Zadziałanie nie stanowi zagrożenia dla bezpieczeństwa.
2. Jeśli zadziałanie nie ustaje, zaleca się wymianę gniazda lub wyłącznika głównego bez funkcji A/GFCI.

2.5 NAZWY CZĘŚCI

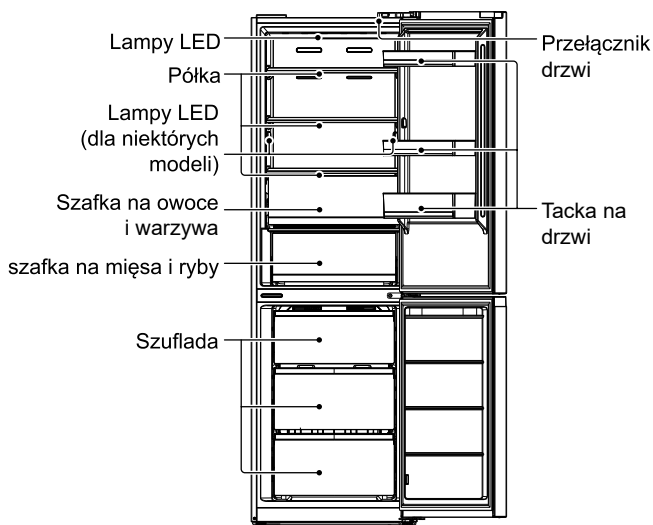

Powyższa ilustracja jest tylko w celach informacyjnych. Rzeczywista konfiguracja będzie zależała od fizycznego produktu lub oświadczenia dystrybutora

Komora chłodnicza

- Komora chłodzenia jest odpowiednia do przechowywania różnych owoców, warzyw, napojów i innych produktów żywnościowych spożywanych w krótkim okresie, sugerowany czas przechowywania 3 do 5 dni.
- Ugotowane jedzenie nie może być umieszczane w komorze chłodniczej przed schłodzeniem do temperatury pokojowej.
- Przed włożeniem jedzenia do lodówki zaleca się szczelne zamknięcie.
- Szklane półki można regulować w górę lub w dół, aby zapewnić rozsądną ilość miejsca do przechowywania i łatwą obsługę.

Komory mroźące

- Niskotemperaturowa komora zamrażarki może utrzymywać żywność w stanie świeżym przez długi czas i jest używana głównie do przechowywania mrożonej żywności i wytwarzania lodu.
- Zamrażarka nadaje się do przechowywania mięsa, ryb, krewetek, ciast i innych potraw, które nie zostaną spożyte w krótkim okresie.
- Mięso najlepiej podzielić na małe kawałki w celu szybkiego zamrożenia i łatwego dostępu. Należy zwrócić uwagę, że żywność powinna być spożywana w okresie przechowywania.

Szuflady, pudełka na żywność, półki, itp. umieszczone zgodnie z pozycją na zdjęciu powyżej są najbardziej energooszczędne.

2.6 FUNKCJE

Informacje dotyczące bezpieczeństwa

OSTRZEŻENIE dotyczące użytkowania lodówek

Konserwacja lodówki

Rozwiązywanie problemów

Załącznik

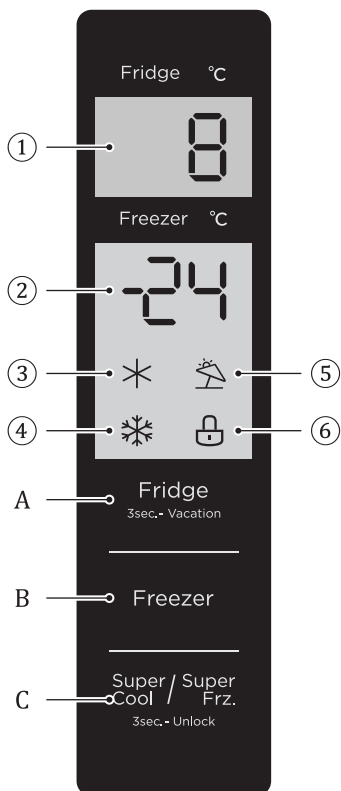

- ① Obszar wyświetlania temperatury w komorze chłodzenia
- ② Obszar wyświetlania temperatury w zamrażarce
- ③ Ikona szybkiego chłodzenia
- ④ Ikona szybkiego zamrażania
- ⑤ Ikona na wakacjach
- ⑥ Ikona blokady

A. Przycisk ustawiania temperatury w komorze chłodzenia

B. Przycisk ustawiania temperatury w zamrażarce

C. Przycisk silnego chłodzenia/zamrażania

• Wyświetlacz

Po pierwszym włączeniu zasilania lodówki, cały panel wyświetlacza będzie świecił przez 3 sekundy. Następnie panel wyświetlacza przejdzie do normalnego trybu wyświetlania. Podczas pierwszego włączenia lodówki, domyślna temperatura komory chłodzenia i zamrażarki jest ustawiona odpowiednio na 5° C /-18°C.

W przypadku wystąpienia błędu, na wyświetlaczu pojawi się kod błędu (patrz następna strona); podczas normalnego działania, na

wyświetlaczu pojawi się ustawiona temperatura komory chłodzenia i zamrażarki.

Przy normalnym działaniu, jeżeli w ciągu 30s nie zostanie wykonana żadna operacja lub nie zostaną otwarte drzwi, panel wyświetlacza zostanie zablokowany, światło panelu zgasną po 30s trwania stanu zablokowania.

• Przycisk blokowania / odblokowania

W stanie niezablokowanym należy nacisnąć i przytrzymać przez 3 sekundy przycisk , aby przejść

do stanu zablokowania, a brzęczyk blokady wyda dźwięk.

W stanie zablokowania należy nacisnąć i przytrzymać przycisk Super / Super Cool / 3sec. Uprz. przez 3 sekundy, aby wejść w stan odblokowania, a brzęczyk odblokowujący wyda dźwięk.

Po upływie 30 sekund bez obsługi przycisków, automatycznie wejdzie w stan zablokowania, a zewnętrzna tablica wyświetlaczy z brzęczykiem muzycznym wyda jednocześnie dźwięk brzęczyka blokady.

W stanie zablokowanym można wykonać czynność zwolnienia dźwięku alarmu, natomiast wszystkie inne czynności wykonywane za pomocą przycisków muszą być wykonywane w stanie odblokowanym.

Jeśli czynność jest w stanie zablokowanym, zostanie wyświetlony brzęczyk błędu.

- **Ustawienie temperatury w komorze chłodniczej**

Kliknąć przycisk Fridge 3sec. - Vacation, aby zmienić ustawioną temperaturę komory chłodniczej, każde kliknięcie przycisku regulacji temperatury komory chłodzenia spowoduje obniżenie ustawionej temperatury o 1°C.

Zakres nastawy temperatury w komorze chłodzenia wynosi 2°C ~ 8°C. Gdy ustawiona temperatura wynosi 2°C.

Kliknąć przycisk ponownie, ustawiona temperatura komory chłodzenia zmieni się na 8°C.

- **Ustawienie temperatury komory zamrażania**

Kliknąć przycisk Freezer, aby

zmienić ustawioną temperaturę zamrażarki, każde kliknięcie przycisku regulacji temperatury zamrażarki spowoduje obniżenie ustawionej temperatury o 1°C.

Zakres nastawy temperatury dla zamrażarki wynosi -24 ~ -16°C.

Gdy temperatura wynosi -24°C, nacisnąć przycisk ponownie, ustawiona temperatura zamrażarki przełączy się na -16°C.

- **Tryb podróży**

Aby ustawić lub anulować tryb wakacyjny, należy przytrzymać przycisk regulacji temperatury chłodzenia (3s).

Po ustawieniu trybu wakacyjnego, chłodzenie jest wyłączone, obszar wyświetlania temperatury chłodzenia jest wygaszony, a zamrażanie jest automatycznie ustawione na -18°C

Regulacja przycisków chłodzenia/mrożenia/silnego chłodzenia i silnego mrożenia powoduje wyjście z trybu wakacyjnego.

Po wyjściu z trybu wakacyjnego, ustawiona temperatura chłodzenia automatycznie powróci do ustawionej temperatury przed trybem wakacyjnym; ustawiona temperatura zamrażania automatycznie powróci do ustawionej temperatury przed trybem wakacyjnym; nastąpi przejście do normalnego trybu pracy.

- **Tryb silnego zamrażania**

Tryb silnego chłodzenia i zamrażania, nacisnąć przycisk Super / Super Cool / 10sec. Uprz., kolejność ustawień to: super cool (tryb silnego chłodzenia) -> super

freezer (silnego zamrażania) -> cancel (anulowanie).

Przy ustawianiu/anulowaniu trybu silnego chłodzenia, odpowiednia ikona tego trybu jest on/off (włączona/wyłączona).

Przy ustawieniu trybu silnego chłodzenia, temperatura chłodzenia jest automatycznie ustawiana na 2°C.

Po wyjściu z trybu silnego chłodzenia, ustawiona temperatura komory chłodzenia automatycznie powróci do temperatury ustawionej przed tym trybem.

Przy ustawieniu trybu silnego zamrażania świeci się odpowiednia ikona tego trybu.

Przy ustawieniu trybu silnego zamrażania, temperatura zamrażania jest automatycznie ustawiana na -24°C;

Po wyjściu z trybu silnego zamrażania, ustawiona temperatura komory chłodzenia automatycznie powróci do temperatury ustawionej przed tym trybem;

Tryb silnego chłodzenia wyłączony automatycznie na 6 godzin.

Tryb silnego zamrażania wyłączony automatycznie na 24 godziny.

Zalecane ustawienia:
 Temperatura w komorze chłodzenia 4°C, temperatura w zamrażarce -18°C.

UWAGA

Funkcja szybkiego zamrażania została zaprojektowana w celu zachowania wartości odżywczych jedzenia w zamrażarce. Przy jej pomocy można zamrozić żywność w najkrótszym czasie. Przy jednorazowym zamrażaniu dużej ilości żywności zaleca się, aby użytkownik włączył funkcję szybkiego zamrażania po włożeniu żywności. Wtedy prędkość zamrażania w zamrażarce jest zwiększona, co pozwala szybko zamrozić żywność, skutecznie zablokować jej wartości odżywcze i ułatwić przechowywanie.

• Ostrzeżenie o otwarciu drzwi i kontrola alarmu

Po otwarciu drzwi lodówki przez 120 sekund bez ich zamknięcia, brzęczyk będzie emitował alarm do momentu zamknięcia drzwi lodówki; każdy przycisk kasuje alarm brzęczyka.





Wskazanie błędu

Następujące ostrzeżenia pojawiające się na wyświetlaczu wskazują na odpowiednie usterki lodówki. Choć lodówka może nadal posiadać funkcję chłodzenia z następującymi usterekami, użytkownik powinien skontaktować się ze specjalistą ds. konserwacji, aby zapewnić optymalną pracę urządzenia.

Kod błędu	Opis błędu
E1	Awaria czujnika temperatury w komorze chłodniczej
E2	Awaria czujnika temperatury w komorze zamrażania
E3	Awaria czujnika temperatury w szafkach mięsa i ryb
E5	Błąd obwodu wykrywania czujnika rozmrażania przy zamrażaniu
E6	Błąd komunikacyjny
E7	Błąd czujnika temperatury otoczenia

2.7 NÓŻKI POZIOMUJĄCE

Lista narzędzi dostarczanych przez użytkownika

	Śrubokręt krzyżowy
	Śrubokręt z cienkim ostrzem
	Gniazdo 5/16" i mechanizm zapadkowy
	Taśma maskująca

Części używane do odwróconych drzwi

SN	Część	Ilość	Uwaga
1	Górny zawias	1	Zainstalowany fabrycznie na lodówce, zdejmowany i zachowywany przy wymianie drzwi
2	Osłona górnego zawiasu	1	
3	Dekoracyjna okładka	1	
4	Autoblokada drzwi	2	Zamontowana fabrycznie w lodówce i używana podczas zmiany drzwi
5	Zawias środkowy	1	
6	Dekoracyjna okładka	1	Wymij je z załączonej plastikowej torby do użycia po odwróceniu drzwi
7	Zawias dolny	1	
8	Stopki poziomujące	1	Wymij je z załączonej plastikowej torby do użycia po odwróceniu drzwi
9	Lewy górny zawias	1	
10	Osłona lewego górnego zawiasu	1	
11	Autoblokada drzwi po lewej stronie	2	
12	Prawa plastikowa osłona	1	

- Przed wykonaniem tej czynności należy wyłączyć zasilanie urządzenia. Wyjmij całą żywność z półek na drzwiach.
- Zdjąć górną lewą pokrywę zawiasu dekoracyjnego, górną prawą pokrywę zawiasu i górny prawy zawias, i odłączyć prawą przewód sygnałowy (zacisk przewodu sygnałowego 1, 2) w górnej części obudowy.

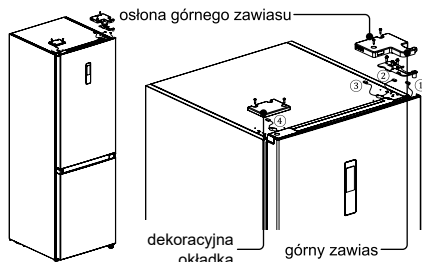

- Zdemontuj korpus drzwi lodówki (uważaj, aby nie zgubić małych części, takich jak tuleja wału i zatrzymaj się na drzwiach);

Zdejmij środkowy zawias i zdejmij ozdobną osłonę otworu zawiasu po drugiej stronie.

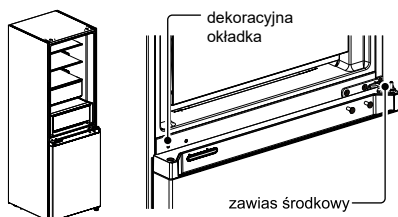

- Wyjąć obudowę drzwi zamrażarki (należy przy tym zwrócić uwagę, aby nie zgubić małych części takich jak tuleja wału i ogranicznik na drzwiach).

Zdejmij zawias i wyreguluj kąt. Zdejmij i zamontuj dolny trzpień zawiasu po drugiej stronie zawiasu i zamontuj zmodyfikowany dolny zawias po drugiej stronie skrzyni.

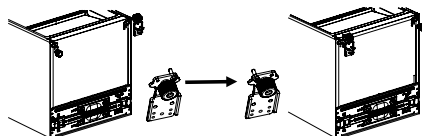

Zmień drzwi lodówki:

Zdjąć pokrywę górnej pokrywy końcowej drzwi komory chłodzenia i lewą pokrywę dekoracyjną. Zamontować górną tuleję wału i przewód sygnałowy obudowy drzwi po drugiej stronie i przykryć górną pokrywę końcową. Wyjąć prawą osłonę dekoracyjną z torby z akcesoriami i zamontować ją po drugiej stronie górnej pokrywy końcowej.

Wymontować autoblokadę, ogranicznik i tuleję wału drzwi komory chłodzenia, wyjąć autoblokadę drzwi po lewej stronie z torby z akcesoriami, zamontować ją po lewej stronie dolnej pokrywy drzwi chłodniczych, wymienić ogranicznik drzwi i tuleję wału na lewą stronę dolnej pokrywy drzwi chłodniczych.

- Zmiana drzwi zamrażarki

Wyjąć tuleję wału i zaślepkę górnej pokrywy końcowej drzwi zamrażarki i zainstalować je w lewym i prawym położeniu wymiennym.

Wymontować autoblokadę drzwi, ogranicznik drzwi i tuleję wału drzwi chłodniczych, wyjąć autoblokadę drzwi po lewej stronie z torby z akcesoriami, zamontować ją po lewej stronie dolnej pokrywy drzwi zamrażarki, wymienić ogranicznik drzwi i tuleję wału na lewą stronę dolnej pokrywy drzwi zamrażarki.

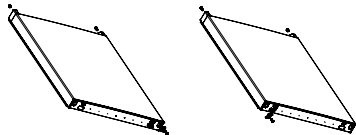

- Zamontuj wymienione drzwi zamrażarki na dolnym zawiasie, a następnie zamontuj zawias środkowy i zakryj otwór ozdobną osłoną.

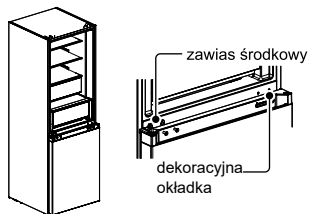

- Wyjmij lewą górną osłonę zawiasu i lewy górny zawias z torby z akcesoriami.

Umieść korpus drzwi chłodniczych na środkowym zawiasie i zamontuj lewy górny zawias. Podłączyć górny przewód sygnałowy lodówki 4 do przewodu sygnałowego obudowy drzwi 1, a przewód sygnałowy 2 do przewodu sygnałowego 3. Na koniec wymienić osłonę dekoracyjną zawiasu na prawą stronę obudowy skrzynki (uwaga: podczas wymiany osłony dekoracyjnej zawiasu na prawą stronę obudowy skrzynki należy odciąć dwie wkładki na osłonie dekoracyjnej zawiasu (jak pokazano na rysunku))

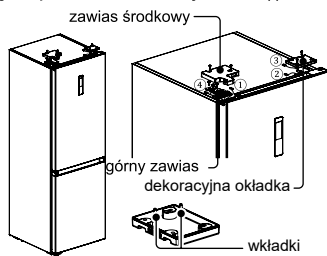

Powyższa ilustracja jest tylko w celach informacyjnych. Rzeczywista konfiguracja będzie zależać od fizycznego produktu lub oświadczenia dystrybutora

2.8 NÓŻKI POZIOMUJĄCE

- Ostrzeżenia przed użyciem:

Przed przystąpieniem do obsługi akcesoriów należy upewnić się, że lodówka jest odłączona od zasilania.

Przed regulacją nóżek poziomujących należy przedsięwziąć środki ostrożności, aby zapobiec obrażeniom ciała.

- Schemat nóżki poziomującej.

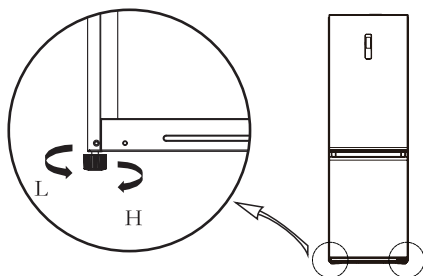

- Procedury regulacji:
 - Przekręć nóżki zgodnie z ruchem wskazówek zegara, aby podnieść lodówkę;
 - Przekręć nóżki w kierunku przeciwnym do ruchu wskazówek zegara, aby opuścić lodówkę;
 - Ustawić prawą i lewą nóżkę na podstawie powyższych procedur tak, aby znajdowały się w poziomie.

WAŻNY:

Powyższa ilustracja jest tylko w celach informacyjnych. Rzeczywista konfiguracja będzie zależać od fizycznego produktu lub oświadczenia dystrybutora

3. KONSERWACJA LODÓWKI

3.1 CZYSZCZENIE OGÓLNE

- Kurz za lodówką i na ziemi powinien być terminowo usuwany, aby poprawić efekt chłodzenia i oszczędność energii.
- Regularnie sprawdzaj uszczelkę drzwi, aby upewnić się, że nie ma żadnych zanieczyszczeń. Uszczelkę drzwi należy czyścić miękką ściereczką zwilżoną wodą z mydłem lub rozcieńczonym detergentem.
- Wnętrze lodówki powinno być regularnie czyszczone, aby uniknąć nieprzyjemnych zapachów.
- Przed czyszczeniem wnętrza wyłącz zasilanie, wyjmij całą żywność, napoje, półki, szuflady, itp.
- Do czyszczenia wnętrza lodówki użyj miękkiej szmatki lub gąbki, używając dwóch łyżek sody do pieczenia i ćwierć litra ciepłej wody. Następnie spłucz wodą i wytrzyj do czysta. Po wyczyszczeniu należy otworzyć drzwi i pozostawić je do naturalnego wyschnięcia przed włączeniem zasilania.
- W przypadku miejsc, które trudno jest oczyścić w lodówce (takich jak wąskie szpary, szczyliny lub rogi), zaleca się regularne wycieranie ich miękką szmatką, miękką szczotką itp. a w razie potrzeby, w połączeniu z niektórymi narzędziami pomocniczymi (takimi jak cienkie pałeczki), aby zapewnić, że w tych obszarach nie będą się gromadzić zanieczyszczenia ani bakterie.
- Nie należy używać mydła, detergentów, proszków do szorowania, środków czyszczących w spreju, itp. ponieważ mogą one powodować nieprzyjemne zapachy we wnętrzu lodówki lub szkazić

żywność.

- Wyczyść ramę butelek, półki i szuflady miękką szmatką zwilżoną wodą z mydłem lub rozcieńczonym detergentem. Osusz miękką szmatką lub osusz naturalnie.
- Przetrzyj zewnętrzną powierzchnię lodówki miękką ściereczką zwilżoną wodą z mydłem, detergentem itp. a następnie wytrzyj do sucha.
- Nie należy używać twardych szczotek, czystych stalowych kulek, szczotek drucianych, materiałów ściernych (takich jak pasty do zębów), rozpuszczalników organicznych (takich jak alkohol, aceton, olej bananowy itp.), wrząca woda, przedmioty kwaśne lub zasadowe, które mogą uszkodzić powierzchnię i wnętrze lodówki. Wrząca woda i rozpuszczalniki organiczne, takie jak benzen, mogą zdeformować lub uszkodzić plastikowe części.
- Nie spłukiwać bezpośrednio wodą lub innymi płynami podczas czyszczenia, aby uniknąć zwarcia lub wpływu na izolację elektryczną po zanurzeniu.



Prosimy wyjąć wtyczkę z lodówki w celu rozmrożenia i czyszczenia.

3.2 ROZMRAŻANIA

- Lodówka jest wykonana na zasadzie chłodzenia powietrzem i dzięki temu posiada funkcję automatycznego rozmrażania. Szron powstały w wyniku zmiany pory roku lub temperatury może być również usunięty ręcznie przez odłączenie urządzenia od zasilania lub przez przetarcie suchym ręcznikiem.

3.3 NIEUŻYWANA

- Awaria zasilania: W przypadku awarii zasilania, nawet jeśli jest ona latem, żywność wewnątrz urządzenia może być przechowywana przez kilka godzin; podczas awarii zasilania czas otwarcia drzwi powinien być skrócony, a do urządzenia nie należy wkładać więcej świeżej żywności.
- Długoie nieużywane: Urządzenie należy odłączyć od zasilania, a następnie wyczyścić; następnie pozostawić drzwi otwarte, aby zapobiec powstawaniu nieprzyjemnych zapachów.
- Przesuwanie: Przed przeniesieniem lodówki należy wyjąć wszystkie przedmioty na zewnątrz, przymocować taśmą szklane przegrody, uchwyt na warzywa, szuflady zamrażarki itp. oraz dokręcić nóżki poziomujące; zamknąć drzwi i przymocować je taśmą. Podczas przesuwania urządzenia nie można odwracać jej do góry nogami, nie może znajdować się w pozycji poziomej ani nie może być poddawana wibracji; nachylenie podczas ruchu nie może być większe niż 45°.

WAŻNY:

Po uruchomieniu urządzenie powinno pracować w sposób ciągły. Zasadniczo nie należy przerywać pracy urządzenia, w przeciwnym razie może dojść do skrócenia jego żywotności

3.4 CZYSZCZENIE PÓLEK SZKLANYCH

- Wyjmij szufladę ze szklanej półki;
- Unieś przód szklanej półki (około 60°), a następnie wyciągnij;
- Wyjmij szklaną półkę i w razie potrzeby wyczyść;
- Odwrotna operacja dotyczy montażu półki szklanej.

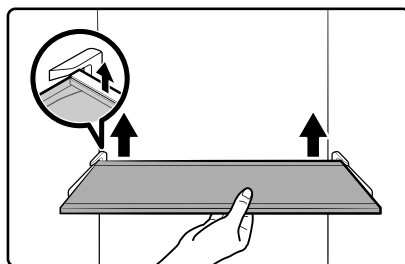

Powyższa ilustracja jest tylko w celach informacyjnych. Rzeczywista konfiguracja będzie zależeć od fizycznego produktu lub oświadczenia dystrybutora

4. ROZWIĄZYWANIE PROBLEMÓW

Użytkownik może rozwiązać następujące proste problemy. W przypadku nierozwiązania problemów należy skontaktować się z działem obsługi posprzedażnej.

Informacje dotyczące bezpieczeństwa	Nieudana operacja	Sprawdź, czy urządzenie jest podłączone do zasilania i czy wtyczka jest dobrze podłączona
		Sprawdź, czy napięcie nie jest za niskie
OSTRZEŻENIE dotyczące użytkowania lodówki	Nieprzyjemne zapachy	Sprawdź, czy wystąpiła awaria zasilania lub zadziałały obwody częściowe
		Środki spożywcze o intensywnym zapachu muszą być szczelnie owinięte
Konservacja lodówki	Długotrwała p sprężar	Sprawdź, czy jest jakieś zgnięte jedzenie
		Wyczyść wnętrze lodówki
Rozwiązywanie problemów	Długotrwała p sprężar	W okresie letnim, gdy temperatura otoczenia jest wysoka, długa praca lodówki jest normalna. Nie zaleca się umieszczania w urządzeniu zbyt dużej ilości żywności w tym samym czasie
		Żywność powinna wystygnąć zanim zostanie włożona do urządzenia
Załącznik	Światło nie zapala się	Drzwi są otwierane zbyt często
		Sprawdź, czy lodówka jest podłączona do zasilania i czy światło podświetlające nie jest uszkodzone
Załącznik	Drzwi nie mogą być prawidłowo zamknięte	Niech światło zostanie zmienione przez specjalistę
		Drzwi są zakleszczone przez opakowania z jedzeniem Umieszczono zbyt dużo jedzenia
Załącznik	Głośne dźwięki	Lodówka jest przechylona.
		Sprawdź, czy podłoga jest wypoziomowana i czy lodówka jest ustawiona stabilnie
Załącznik	Uszczelka drzwi nie jest szczelna	Sprawdź, czy akcesoria są umieszczone w odpowiednich miejscach
		Usuń ciała obce z uszczelki drzwi
Załącznik	Przelewanie się wody z miski	Podgrzej uszczelkę drzwi, a następnie schłódź ją w celu konserwacji (lub wysusz ją suszarką elektryczną lub użyj gorącego ręcznika do podgrzania)
		W komorze jest za dużo żywności lub przechowywana żywność zawiera zbyt dużo wody, co powoduje intensywne rozmrażanie
Załącznik	Gorąca obudowa	Drzwi nie są prawidłowo zamknięte, co powoduje zamarzanie z powodu przedostawania się powietrza i zwiększonej ilości wody z powodu rozmrażania
		Jest zjawiskiem normalnym, że wbudowany skraplacz odprowadza ciepło przez obudowę Gdy obudowa jest gorąca z powodu wysokiej temperatury otoczenia, nadmiernego przechowywania żywności lub gdy sprężarka jest wyłączona, należy zapewnić dobrą wentylację, aby ułatwić odprowadzanie ciepła.
Załącznik	Kondensacja powierzchniowa	Kondensacja na powierzchni zewnętrznej i uszczelkach drzwi lodówki jest normalna, gdy wilgotność otoczenia jest zbyt wysoka. Wystarczy przetrzeć kondensat czystym ręcznikiem.
		Brzęczenie: Podczas pracy sprężarki mogą powstawać brzęczenia, które są szczególnie głośne przy uruchamianiu i zatrzymywaniu. To normalne.
Załącznik	Nietypowy hałas	Skrzypnięcia: Czynniki chłodnicze przepływające wewnątrz urządzenia może powodować skrzypienie, co jest normalne.

5. ZAŁĄCZNIK

Instrukcje Instalacji

Dla urządzeń chłodniczych z klasą klimatyczną

W zależności od klasy klimatycznej to urządzenie chłodnicze jest przeznaczone do pracy w zakresach temperatur otoczenia podanych w poniższej tabeli.

Klasa klimatyczna znajduje się na tabliczce znamionowej. W temperaturach wykraczających poza podany zakres produkt może nie działać prawidłowo.

Klasę klimatyczną można znaleźć na etykiecie wewnątrz lodówki.

Zakres temperatury efektywnej

Lodówka została zaprojektowana do normalnej pracy w zakresie temperatur określonym przez jej klasę.

Klasa	Symbol	Zakres temperatury otoczenia °C.	
		IEC 62552 (ISO 15502)	ISO 8561
Rozszerzona umiarkowana	SN	+ 10 do + 32	+ 10 do + 32
Umiarkowana	N	+ 16 do + 32	+ 16 do + 32
Subtropikalna	ST	+ 16 do + 38	+ 18 do + 38
Tropikalna	T	+ 16 do + 43	+ 18 do + 43

UWAGA

Na wydajność chłodzenia i zużycie energii przez lodówkę może mieć wpływ temperatura otoczenia, częstotliwość otwierania drzwi oraz lokalizacja lodówki. Zalecane jest dostosowanie ustawień temperatury w zależności od potrzeb.

Jak przechowywać, aby zapewnić najlepszą konserwację (tylko odpowiednie modele)

Należy przykryć żywność, aby zachować wilgoć i zapobiec przenikaniu zapachów z innych produktów spożywczych. Przed zamrożeniem należy podzielić duży garnek jedzenia, takiego jak zupa lub gulasz, na małe porcje i umieścić je w płytkich pojemnikach. Przed zamrożeniem należy podzielić duży kawałek mięsa lub cały drób na mniejsze kawałki lub umieścić w płytkich pojemnikach.

Umieszczanie produktów spożywczych

Półki	Półki są regulowane w celu dostosowania do różnych opakowań.
Komora do przechowywania produktów specjalnych (tylko w odpowiednich modelach)	Szczelne szuflady na chrupki zapewniają optymalne środowisko do przechowywania owoców i warzyw. Warzywa wymagają wyższej wilgotności, a owoce niższej. Szuflady na chrupki są wyposażone w urządzenia kontrolne do sterowania poziomem wilgotności. (*W zależności od modelu i opcji) Szuflada na mięso o regulowanej temperaturze maksymalizuje czas przechowywania mięs i serów.
Przechowywane na drzwiach	Nie należy przechowywać na drzwiach żywności łatwo się psującej. Jajka powinny być przechowywane w kartonie na półce. Temperatura pojemników w drzwiach zmienia się bardziej niż temperatura w szafce. Drzwi powinny być zamknięte w miarę możliwości.
Komora Zamrażarka	W zamrażarce można przechowywać zamrożoną żywność, wytwarzać kostki lodu i zamrażać świeżą żywność.

UWAGA

Zamrażać tylko świeżą, oryginalną żywność. Żywność, która ma być zamrożona, należy przechowywać oddzielnie od żywności, która jest już zamrożona. W celu ochrony żywności przed utratą smaku lub wyschnięciem należy umieszczać ją w szczelnych pojemnikach.

Karta przechowywania w lodówce i zamrażarce

Długotrwałość świeżości zależy od temperatury i narażenia na wilgoć. Ponieważ daty produktów nie są wyznacznikiem bezpiecznego użytkowania produktu, należy zapoznać się z tabelą i przestrzegać poniższych wskazówek.

Produkty mleczne

Żywność	Lodówka	Zamrażarka
Mleko	1 tydzień	1 miesiąc
Masło	2 tygodnia	12 miesięcy
Lody	-	2-3 tygodnia
Naturalne sery	1 miesiąc	4-6 miesięcy
Serek śmietankowy	2 tygodnia	Niezalecany
Jogurt	1 miesiąc	-

Mięso

Żywność	Lodówka	Zamrażarka
Świeże pieczenie, steki, kotlety	3-4 dni	2-3 miesięcy
Świeże mięso mielone, mięso gulaszowe	1-2 dni	3-4 miesięcy
Bekon	7 dni	1 miesiąc
Kiełbasy, mięso surowe z wieprzowiny, wołowiny, indyka	1-2 dni	1-2 miesięcy

Mięso drobiowe / Jajka

Żywność	Lodówka	Zamrażarka
Świeże mięso drobiowe	2 dni	6-8 miesięcy
Salatki drobiowe	1 dzień	-
Jaja w skorupkach, świeże	2-4 tygodnia	Niezalecany

Ryby / Owoce morze

Żywność	Lodówka	Zamrażarka
Świeże mięso z ryb	1-2 dni	3-6 miesięcy
Ryby gotowane	3-4 dni	1 miesiąc
Salatki rybne	1 dzień	Niezalecany
Ryby suszone lub marynowane	3-4 tygodnia	-

Owoce

Żywność	Lodówka	Zamrażarka
Jabłka	1 miesiąc	-
Brzoskwinie	2-3 tygodnia	-
Ananas	1 tydzień	-
Inne świeże owoce	3-5 dni	9-12 miesięcy

Warzywa

Żywność	Lodówka	Zamrażarka
Szparagi	2-3 dni	-
Brokuły, brukselka, zielony groszek, grzyby	3-5 dni	-
Kapusta, kalafior, seler, ogórki, sałata	1 tydzień	-
Marchew, buraki, rzodkiewka	2 tygodnia	-

SPECJALNE DO NOWEJ NORMY EUROPEJSKIEJ

Podane w poniższej tabeli części można nabyć u dostawcy usług serwisowych.

Część zamówiona	Dostarczona przez	Minimalny czas wymagany do realizacji
Termostaty	Profesjonalny personel serwisowy	Co najmniej 7 lat po wprowadzeniu ostatniego modelu na rynek
Czujniki temperatury	Profesjonalny personel serwisowy	Co najmniej 7 lat po wprowadzeniu ostatniego modelu na rynek
Płytki drukowane	Profesjonalny personel serwisowy	Co najmniej 7 lat po wprowadzeniu ostatniego modelu na rynek
Źródła światła	Profesjonalny personel serwisowy	Co najmniej 7 lat po wprowadzeniu ostatniego modelu na rynek
Uchwyt drzwi	Profesjonalne warsztaty naprawcze i użytkownicy końcowi	Co najmniej 7 lat po wprowadzeniu ostatniego modelu na rynek
Zawiasy drzwiowe	Profesjonalne warsztaty naprawcze i użytkownicy końcowi	Co najmniej 7 lat po wprowadzeniu ostatniego modelu na rynek
Tace	Profesjonalne warsztaty naprawcze i użytkownicy końcowi	Co najmniej 7 lat po wprowadzeniu ostatniego modelu na rynek
Kosze	Profesjonalne warsztaty naprawcze i użytkownicy końcowi	Co najmniej 7 lat po wprowadzeniu ostatniego modelu na rynek
Uszczelki drzwiowe	Profesjonalne warsztaty naprawcze i użytkownicy końcowi	Co najmniej 10 lat po wprowadzeniu ostatniego modelu na rynek

Drogi kliencie

1. Jeśli chcesz zwrócić lub wymienić produkt, skontaktuj się ze sklepem, w którym dokonujesz zakupu.

(Pamiętaj, aby przynieść fakturę zakupu)

2. W przypadku awarii produktu, która wymaga naprawy, prosimy o kontakt z serwisem posprzedażowym.

UWAGA

Informacje o modelu, jak również identyfikator modelu, można uzyskać poprzez zeskanowanie kodu QR, jeżeli takowy znajduje się na etykiecie efektywności energetycznej produktu.

LV

Cienījamais lietotāj

PALDIES un **APSVEICAM** ar jūsu iegādāto, augstās kvalitātes Midea produktu. Jūsu Midea ledusskapis ir paredzēts uzticamai un darbībai bez traucējumiem.

Turpmākai uzziņai, lūdzam ierakstīt produkta modeli un sērijas numuru preces aizmugurē vai labajā pusē virs kompresora nodalījuma.

Modeļa numurs _____

Sērijas numurs _____

1.DROŠĪBAS INFORMĀCIJA	3
2.PAREIZA LEDUSSKAPJA LIETOŠANA.....	11
2.1 NOVIETOŠANA	11
2.2 ENERĢIJAS TAUPĪŠANAS PADOMI	12
2.3 GAISMAS MAIŅA.....	12
2.4 SĀKT LIETOŠANU.....	12
2.5 KOMPONENTU NOSAUKUMS	13
2.6 FUNKCIJAS	14
2.7 KĀJU LĪMEŅOŠANA.....	17
2.8 KĀJU LĪMEŅOŠANA.....	19
3.LEDUSSKAPJA APKOPE.....	20
3.1 VISPĀRĒJĀ TĪRĪŠANA.....	20
3.2 ATKAUSĒŠANAS.....	21
3.3 ĀRPUS DARBĪBAS.....	21
3.4 STIKLA PLAUKTU TĪRĪŠANA.....	21
4.PROBLĒMU NOVĒRŠANA.....	22
5.PIELIKUMS.....	23

1. DROŠĪBAS INFORMĀCIJA

JŪSU UN CITU DROŠĪBA IR ĻOTI SVARĪGA

Lai novērstu lietotāja, citu cilvēku savainojumus un tīpašuma bojājumus, ir jāievēro šeit sniegtie norādījumi. Nekorekta darbība instrukciju neievērošanas dēļ var izraisīt kaitējumus un ievainojumus, ieskaitot nāvi.

Riska līmeni parāda šādas norādes.



Aizlieguma simbols

Šis ir aizlieguma simbols.

Jebkura nepakļaušanās šajā rokasgrāmatā minētajam, kas apzīmēts ar šo simbolu, var izraisīt produkta bojājumus vai apdraudēt lietotāja personīgo drošību.



Brīdinājuma simbols

Šis ir brīdinājuma simbols.

Svarīgi stingri ievērot šajā rokasgrāmatā minēto, kas apzīmēts ar šo simbolu; pretējā gadījumā produktam var rasties bojājumi vai lietotājam miesas bojājumi.



Brīdināošs simbols

Šis ir brīdināošs simbols.

Norādījumiem, kas apzīmēti ar šo simbolu, nepieciešama īpaša piesardzība. Piesardzību neievērošana var izraisīt vieglus vai vidēji smagus savainojumus vai iekārtas bojājumus.

SVARĪGI DROŠĪBAS NORĀDĪJUMI



Ugunsgrēka risks / Uzliesmojoši materiāli



BRĪDINĀJUMS

- Šī ierīce ir paredzēta lietošanai mājāsaimniecībā un līdzīgās vietās, kā piemēram, virtuves zonai veikalos, birojos un citās darba vietās; lauku mājās un viesnīcās, moteļos un citās dzīvojamās telpās; B&B tipa vietās; ēdināšanas un līdzīgās ar mazumtirdzniecību nesaistītās vietās.
- Šī iekārta nav piemērota personām (ieskaitot bērnus) ar ierobežotām fiziskām, sensorām vai garīgām spējām var ar pieredzes un zināšanu trūkumu, ja vien par viņu drošību atbildīga persona viņus uzrauga vai ir sniegusi instrukcijas par iekārtas lietošanu.

- Bērni ir jāuzrauga, lai nodrošinātu, ka viņi nespēlējas ar ierīci.
- Ja barošanas vads ir bojāts, lai izvairītos no apdraudējuma, tas jāmaina ražotājam, servisa aģentam vai kādam citam kvalificētam personālam.
- Šajā ierīcē neglabājiet sprādzienbīstamas vielas, piemēram, aerosola balonus ar viegli uzliesmojošu šķidrumu.
- Ierīce pēc lietošanas beigām un pirms ierīces tehniskās apkopes ir jāatvieno no elektrotīkla.
- **BRĪDINĀJUMS:** Ventilācijas atveres preces korpusā vai iebūvētajā konstrukcijā turiet atbrīvotas no šķēršļiem.
- **BRĪDINĀJUMS:** Atkausēšanas procesa paātrināšanai neizmantojiet nekādas mehāniskas ierīces vai citus līdzekļus, izņemot ražotāja ieteiktos.
- **BRĪDINĀJUMS:** Nesabojājiet dzesēšanas sistēmu.
- **BRĪDINĀJUMS:** Ierīces pārtikas uzglabāšanas nodalījumos neizmantojiet elektriskās ierīces, ja vien tās nav ražotāja ieteiktās.
- **BRĪDINĀJUMS:** Lūdzu, atbrīvojieties no ledusskapja saskaņā ar vietējiem tiesību aktiem, jo tajā ir viegli uzliesmojoša gāze un dzesētājs.
- **BRĪDINĀJUMS:** Novietojot ierīci, pārliecinieties, ka barošanas vads nav iesprostots vai bojāts.
- **BRĪDINĀJUMS:** Ierīces aizmugurē nenovietojiet vairākas pārnesājamās kontaktligzdas vai barošanas avotus.
- Neizmantojiet pagarinātājus vai neiezemētus divu kontaktdakšu adapterus.
- **BRĪDINĀJUMS:** Pievienojiet tikai dzeramā ūdens padevei. (piemērots ledus kubiņu veidotājam)

APDRAUDĒJUMS

- Pirms uzstādīšanas ledusskapis ir jāatvieno no strāvas padeves avota.
- Ierīcē izmantotais dzesētājs un ciklopentāna putas ir viegli uzliesmojošas. Tāpēc, kad ierīce tiek nodota metāllūžņos, tā ir jānovieto prom no uguns avotiem. Lai novērstu kaitējumu videi vai jebkādu citu kaitējumu, ierīci ir jāsavāc speciālam utilizēšanas uzņēmumam un likvidācija jāveic ar atbilstošu atbrīvošanās metodi, kas nav sadedzināšana.

BRĪDINĀJUMS

- Bērnu iesprūšanas risks. Pirms vecā ledusskapja vai saldētavas izmešanas:
 - Noņemiet durvis.
 - Plauktus atstājiet vietā, kur bērniem nebūtu iespējas iekāpt iekšā.

! BRĪDINĀJUMS

ES standartam:

- Šo ierīci drīkst lietot bērni sākot no 8 gadu vecuma un cilvēki ar ierobežotām fiziskām, maņu orgānu vai garīgām spējām, vai ja tiem nav iepriekšējas pieredzes un zināšanu, ja viņi atrodas uzraudzībā vai ir sniegtas instrukcijas par ierīces drošu lietošanu, kā arī viņi saprot iespējamo apdraudējumu. Bērni nepelējas ar iekārtu. Tīrīšanu un lietotāja uzturēšanu nedrīkst veikt bērni bez uzraudzības Bērniem vecumā no 3 līdz 8 gadiem ir atļauts iekraut un izkraut produktus no aukstumiekārtām.
 - Lai izvairītos no pārtikas sabojāšanās, lūdzu, ievērojiet sekojošus norādījumus:
 - Durvju atstāšana vaļā ilgu laika periodu var izraisīt ievērojamu temperatūras paaugstināšanos ierīces nodalījumos.
 - Regulāri notīriet virsmas, kas var nonākt saskarē ar pārtiku, un drenāžas sistēmas, kurām iespējams piekļūt.
 - Iztīriet ūdens tvertnes, ja 48h tās nav lietotas; izskalojiet ūdens padevei pievienoto sistēmu, ja ūdens nav ņemts 5 dienas. (1. piezīme)
 - Jēlu gaļu un zivis ledusskapī uzglabājiet piemērotos traukos, lai tie nebūtu saskarē ar citiem ēdieniem vai nepilētu uz tiem.
 - Divu zvaigžņu ****** saldētās pārtikas nodalījumi ir piemēroti iepriekš sasaldētas pārtikas uzglabāšanai vai saldējuma uzglabāšanai un pagatavošanai, kā arī ledus kubiņu pagatavošanai. (2. piezīme)
 - Vienas- *****, divu- ****** un trīs zvaigžņu ******* nodalījumi nav piemēroti svaigas pārtikas sasaldēšanai. (3. piezīme)
 - Iekārtām bez četrām zvaigznēm **** ** *** nodalījuma: šī saldēšanas iekārta nav piemērota pārtikas produktu sasaldēšanai. (4. piezīme)
 - Ja aukstumiekārta ilgu laika periodu netiek lietota, izslēdziet to, atkausējiet, notīriet, nosusiniet un atstājiet vaļā durvis, lai ierīcē nerastos pelējums.
- 1, 2, 3, 4 piezīme: Lūdzu, apstipriniet, vai tas ir piemērojams atbilstoši jūsu ierīces nodalījuma tipam.
- Brīvi stāvošai iekārtai: šo saldēšanas iekārtu nav paredzēts izmantot kā iebūvējamu ierīci.
 - JEBKURU LED spuldžu nomaiņu vai apkopi ir jāveic ražotājam, servisa pārstāvim vai tamlīdzīgai kvalificētai personai.
 - Šī prece satur gaismas avotu ar energoefektivitātes klasi (G)

SAGLABĀJIET ŠĪS INSTRUKCIJAS

ŠĪ IERĪCE IR PAREDZĒTA TIKAI MĀJSAIMNIECĪBAI

Kalifornijas štata 65. priekšlikuma brīdinājumi:

 **BRĪDINĀJUMS:** Vēža un reproduktīvo funkciju kaitējumi
-www.P65Warnings.ca.gov.

PAREIZA LIKVIDĒŠANA

BRĪDINĀJUMS

Nosmakšanas risks

Pirms vecā ledusskapja vai saldētavas izmešanas:

- Noņemiet durvis un vāku, lai vecajā iekārtā bērni nevarētu paslēpties vai iesprūst.
- Plauktus novietojiet vietā, lai bērni nevarētu tajos iekāpt.
- Šo norādījumu neievērošana var izraisīt nāvi vai smadzeņu bojājumus.
- Lai izvairītos no bīstamības riska ierīces nestabilitātes dēļ, tā ir jānostiprina saskaņā ar instrukciju.
- Pievienojiet tikai dzeramā ūdens padevei. (Piemērots ledus pagatavošanas iekārtai)
- Lai novērstu bērna iesprūšanu, glabājiet bērnam nepieejamā vietā un neatļaujiet tiem atrasties saldētavas (vai ledusskapja) tuvumā. (Piemērots produktiem ar slēdzenēm)

SVARĪGA:

Izmantota uzliesmojoša gāze un aukstumaģents. Atbrīvojoties no šīs ierīces, lietotājs ir atbildīgs par vietējo noteikumu ievērošanu. Aukstumaģenta noņemšanu veic licencēts, EPA sertificēts aukstumaģenta tehniķis, ievērojot konkrētas procedūras.

AR ELEKTRĪBU SAISTĪTI BRĪDINĀJUMI

- Nevelciet aiz strāvas vada, velkot ārā ledusskapja kontaktdakšu. Stingri satveriet kontaktdakšu un izvelciet to no kontaktligzdas.
- Lai nodrošinātu drošu lietošanu, nebojājiet strāvas vadu un neizmantojiet strāvas vadu, ja tas ir bojāts vai nodilis.
- Izmantojiet īpašu strāvas kontaktligzdu; strāvas kontaktligzdu nedrīkst lietot kopā ar citām elektroierīcēm.

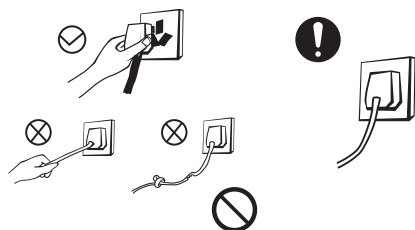

- Strāvas vadam jābūt cieši savienotam ar kontaktligzdu, pretējā gadījumā tas var izraisīt ugunsgrēku.
- Pārlicinieties vai strāvas kontaktligzdas zemējuma elektrods ir aprīkots ar uzticamu zemējuma līniju.
- Uzliesmojošu vielu noplūdes gadījumā, izslēdziet noplūdes gāzes vārstu un atveriet durvis un logus. Neatvienojiet ledusskapi un citas elektroierīces no elektrotīkla, jo dzirksteles var izraisīt ugunsgrēku.

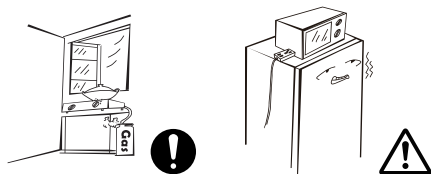

- Nelietojiet nekādas elektroierīces virs iekārtas, ja vien tās nav ražotāja ieteiktas.

PRIEKŠMETA IZVIETOŠANAS BRĪDINĀJUMI

- Novietojiet ledusskapī uzliesmojošus, sprādzienbīstamus, gaistošus un ļoti kodīgus priekšmetus, lai izvairītos no ierīces bojājumiem vai ugunsnelaimes.
- Lai izvairītos no ugunsgrēka, novietojiet viegli uzliesmojošus priekšmetus ledusskapja tuvumā.

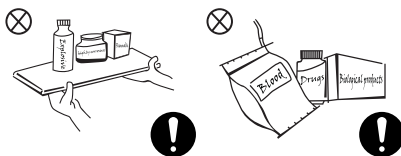

- Šī ierīce ir mājsaimniecības ledusskapis un tas ir piemērots tikai pārtikas produktu uzglabāšanai. Saskaņā ar valsts standartiem, mājsaimniecības ledusskapi nedrīkst izmantot citiem mērķiem, piemēram, asins, zāļu vai bioloģisko produktu uzglabāšanai.
- Neglabājiet alu, dzērienus vai citus šķidrumus, kas atrodas pudelēs vai slēgtos traukos saldēšanas nodalījumā, pretējā gadījumā pudeles vai slēgtos traukus sasaldēšanas rezultātā var splaisāt un izraisīt bojājumus.



LIETOŠANAS BRĪDINĀJUMI

- Patvaļīgi neizjauciet vai nemēģiniet likt kopā ledusskapi, kā arī nebojājiet dzesētāju; ierīces apkope jāveic speciālistam.
- Lai izvairītos no briesmām, bojāts strāvas vads jānomaina ražotājam, apkopes nodaļai vai atbilstošiem speciālistiem.

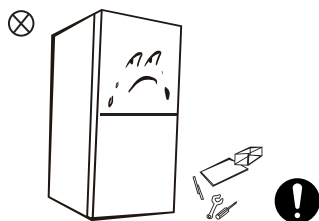

- Atstarpe starp ledusskapja durvīm un ledusskapja korpusu ir maza, nelieciet rokas šajās vietās, lai neiespiestu pirkstus. Atverot ledusskapja durvis esiet uzmanīgi, lai izvairītos no priekšmetu izkrišanas.
- Kamēr ledusskapis darbojas, lai izvairītos no apsaldējumiem, no saldētavas neņemiet pārtiku vai traukus ar mitrām rokām.

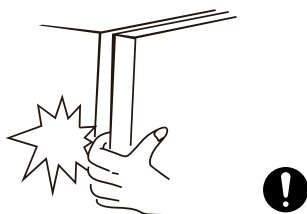

- Neļaujiet bērniem iekļūt ledusskapī vai tajā kāpt, lai tie netiktu ieslēgti ledusskapī vai netiktu savainoti ar ledusskapja uzkrīšanas gadījumā.
- Nesmidziniet un nemazgājiet ledusskapi; novietojiet ledusskapi mitrās vietās, kuras var tikt viegli apšļakstītas ar ūdeni, lai neietekmētu elektroizolācijas īpašības.



- Uz ledusskapja nenovietojiet smagus priekšmetus, lai atverot durvis, priekšmeti nenokrīt un jūs nejauši gūstat savainojumus.
- Elektrības padeves pārtraukuma gadījumā, kā arī pirms tīrīšanas, lūdzu, izvelciet kontaktdakšu. Nepieslēdziet ledusskapi strāvas padevei vismaz piecas minūtes, lai novērstu kompresora bojājumus secīgas ieslēgšanas dēļ.

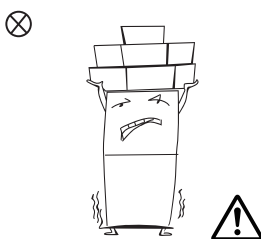

ENERĢIJAS BRĪDINĀJUMI

- 1.** Aukstuma iekārtas var nedarboties konsekventi (satura atkausēšanas iespēja vai temperatūra saldētas pārtikas nodalījumā ir pārāk augsta), ja tā ilgstoši ir iestādīta zemākā temperatūrā, kādā ierīce ir paredzēta.
- 2.** Putojošus dzērienus nevajadzētu uzglabāt pārtikas saldētavas nodalījumā vai skapī, vai zemas temperatūras nodalījumos, jo dažus produktus nevajadzētu lietot pārāk aukstus, piemēram ledus ūdens.
- 3.** Nepārsniedziet pārtikas ražotāja ieteikto (-os) uzglabāšanas laiku (-s) jebkura veida pārtikai, īpaši ātri sasaldētai pārtikai pārtikas saldētavā un saldētas pārtikas uzglabāšanas nodalījumā vai skapī
- 4.** Novērsiet pārmērīgu saldētas pārtikas temperatūras paaugstināšanos ledusskapja atkausēšanas laikā, piemēram, ietinot saldēto pārtiku vairākos avīžu slāņos.
- 5.** Saldētas pārtikas temperatūras paaugstināšanās manuālās atkausēšanas, apkopes vai tīrīšanas laikā var saīstināt uzglabāšanas laiku

APGLABĀŠANA



Ledusskapī izmantotais dzesētājs un ciklopentāna materiāls ir viegli uzliesmojošs. Tāpēc, brīdī, kad ledusskapis tiek nodots metāllūžņos, tas jāglabā tālāk no jebkura uzliesmojoša avota un tas jānovāc speciālam uzņēmumam ar atbilstošu kvalifikāciju, izņemot to, ka tas ir jāiznīcina, lai novērstu kaitējumu videi vai jebkuru citu kaitējumu.



Kad ledusskapis tiek nodots metāllūžņos, demontējiet durvis un noņemiet durvju un plauktu starpliku; ielieciet durvis un plauktus atpakaļ savā vietā, lai nepieļautu bērna iesprostošanu ierīcē.

Pareiza atbrīvošanās no produkta:



Šis marķējums norāda, ka šo izstrādājumu nedrīkst izmest kopā ar citiem sadzīves atkritumiem. Lai novērstu iespējamo kaitējumu apkārtējai videi vai cilvēku veselībai no nekontrolētas atkritumu izmešanas, pārstrādājiet to atbildīgi, lai veicinātu ilgtspējīgu materiālu resursu atkārtotu izmantošanu. Lai atgrieztu lietoto ierīci, lūdzu, izmantojiet atgriešanas un savākšanas sistēmas vai sazinieties ar mazumtirgotāju, pie kura ierīce tika iegādāta. Viņi pieņem šo produktu videi nekaitīgai pārstrādei.

2. PAREIZA LEDUSSKAPJA LIETOŠANA

2.1 NOVIETOŠANA

- Pirms lietošanas noņemiet visus iepakojuma materiālus, ieskaitot apakšējos, putuplasta paliktņus un lentes no ledusskapja iekšpuses; noplēšiet aizsargplēvi no durvīm un ledusskapja korpusa.

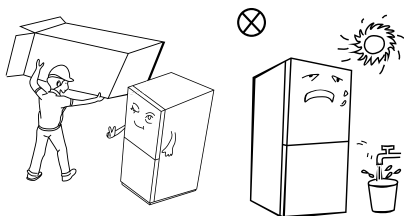

- Turiet prom no karstuma un izvairieties no tiešiem saules stariem. Nenovietojiet saldētavu mitrā vietā, lai novērstu rūsus vai samazinātu izolācijas efektu.
- Neapsmidziniet un nemazgājiet ledusskapi; nelieciet ledusskapi mitrās vietās, kur to viegli var aplaistīt ar ūdeni, lai tas neietekmētu ledusskapja elektriskās izolācijas īpašības.

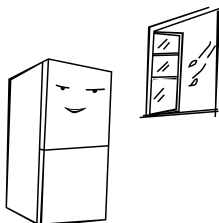

- Ledusskapja augšpusē jābūt vismaz 10 cm lielai telpai, kā arī ledusskapis jānovieto pret sienu vairāk kā 10cm attālumā lai atvieglotu siltuma izkliedēšanu.

Atstājiet pietiekami daudz brīvas vietas ērtai durvju un atvilktnu atvēršanai vai arī sekojiet izplatītājam paziņojumā sniegtajai informācijai.

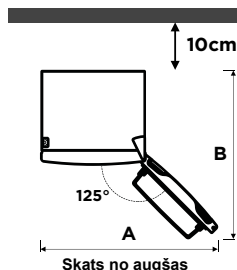
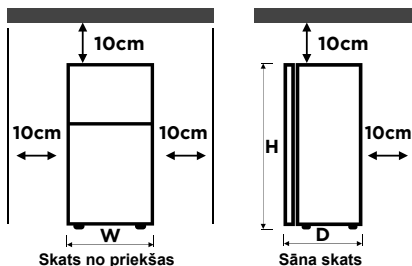

	MDRB470	MDRB521
Platums "w"	595	595
Dziļums "D"	660	660/678/700
Augstums "H"	1850	2010
A	1020	1020
B:	1250	1250/1268/1280

(vienība: mm)

Mērijumi augstāk esošajā tabulā, atkarībā no mērīšanas metodes, var atšķirties.

PIEZĪME:

Šis ledusskapis ir jāuzstāda neatkarīgi un to nevar izmantot kā iebūvējamo. Pretējā gadījumā tas radīs tādas problēmas kā plauktu ievietošana un samazināsies izstrādājuma veiktspēja un kalpošanas laiks. Un ražotājs nesniedz pamata produkta garantiju.

2.2 ENERĢIJAS TAUPIŠANAS PADOMI

- Ierīcei jābūt novietotai vēsākajā telpas vietā, prom no siltumu ražojošām iekārtām vai apkures cauruļvadiem, kā arī no tiešiem saules stariem.
- Pirms ievietošanas ledusskapī ļaujiet karstiem ēdieniem atdzist līdz istabas temperatūrai. Ierīces pārslodze liek kompresoram darboties ilgāk. Ēdieni, kas sasalst pārāk lēnu, var zaudēt savu kvalitāti vai sabojāties.
- Pirms ievietojat ledusskapī, pārlicinieties, ka ēdieni ir pareizi iesaiņoti un trauki ir sausi. Tas samazina sarmas veidošanos ierīces iekšienē.
- Ierīces uzglabāšanas tvertni nedrīkst aizklāt ar alumīnija foliju, vaska papīru vai papīra dvieļiem, leikotīpi traucē aukstā gaisa cirkulāciju, tādējādi padarot ierīci mazāk efektīvu.
- Sakārtojiet un marķējiet pārtiku, lai samazināt durvju atvēršanu un ilgstošu produktu meklēšanu. Vienā reizē izņemiet tik daudz produktu cik nepieciešams, un pēc iespējas ātrāk aizveriet durvis.

2.3 GAIŠMAS MAIŅA

- Jebkuru LED spuldžu nomaiņu vai apkopi ir jāveic ražotājam, servisa pārstāvim vai tamlīdzīgai kvalificētai personai.

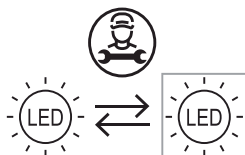

- Gaismas avotu šajā ierīcē var nomainīt tikai kvalificēti inženieri.

	1. Pirms izņemšanas, lūdzu, izņemiet kontaktdakšu.
	2. Ar skrūvgrīdzi noņemiet abažūru.
	3. Noņemiet lampas paneli.
	4. Novienojiet savienojuma termināli.

2.4 SĀKT LIETOŠANU

- Pirms ieslēgšanas ledusskapi turiet divas stundas nekustīgu un tikai tad pievienojat to strāvas avotam.
- Pirms svaigu vai saldētu pārtikas produktu ievietošanas, ledusskapim jādarbojas vismaz 2-3 stundas vai vasarā, kad āra temperatūra ir augsta, vairāk kā 4 stundas.

PIEZĪME

Šo ierīci nav ieteicams lietot ar rozetēm vai galveno slēdzi ar A/GFCI funkciju, jo tas var izraisīt īssavienojumu.

1. elektrības raustīšanās, nerada drošības risku.
2. Ja elektrības raustīšanās turpinās, ieteicams nomainīt kontaktligzdu vai galveno slēdzi bez A/GFCI funkcijas.

2.5 KOMPONENTU NOSAUKUMS

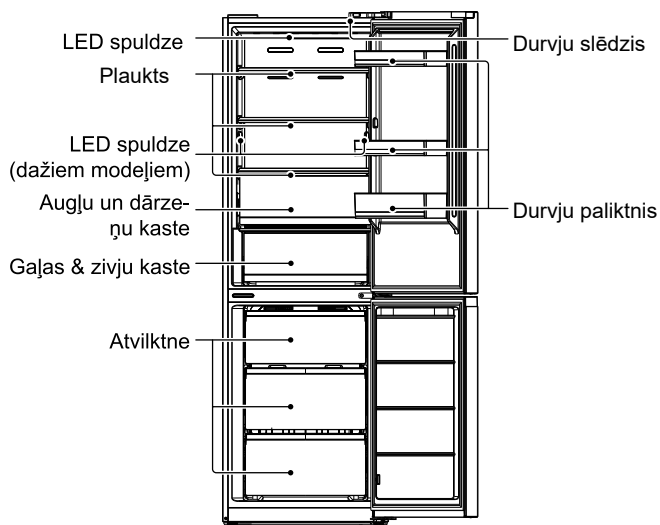

Augstāk redzamais attēls ir domāts tikai atsaucei. Faktiskā konfigurācija būs atkarīga no fiziskā produkta vai izplatītāja paziņojuma

Aukstuma kamera

- Dzesēšanas kamera ir piemērota dažādu augļu, dārzeņu, dzērienu un citu īslaicīgi patērētu pārtikas produktu uzglabāšanai, ieteicamais uzglabāšanas laiks ir no 3 līdz 5 dienām.
- Gatavus ēdienus nedrīkst likt aukstuma kamerā, kamēr tie nav atdzesēti līdz istabas temperatūrai.
- Pirms ievietošanas ledusskapī ēdienu ieteicams attiecīgi iepakot.
- Stikla plauktus var pielāgot uz augšu vai uz leju, lai nodrošinātu nepieciešamo uzglabāšanas vietu un ērtu lietošanu.

Saldēšanas kamera

- Zemās temperatūras saldēšanas kamera var uzturēt pārtiku svaigu ilgu laiku, un to galvenokārt izmanto saldētu pārtikas produktu uzglabāšanai un ledus gabaliņu pagatavošanai.
- Saldēšanas kamera ir piemērota gaļas, zivju, rīsu bumbiņu un citu pārtikas produktu uzglabāšanai, kas nav īslaicīgi lietojami.
- Lielus gaļas gabalus vēlams sadalīt mazos gabaliņos, lai tos varētu ātri sasaldēt un tiem būtu ērti piekļūt. Lūdzu, ņemiet vērā, ka pārtika jāizlieto līdz derīguma termiņa beigām.

Atvilktnes, pārtikas kastes, plaukti utt., kas attēloti augstāk redzamajā attēlā, ir izvietoti visenergoefektīvāk.

2.6 FUNKCIJAS

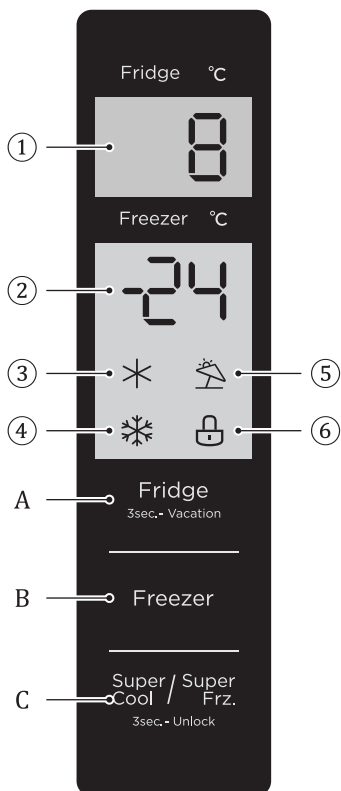

① Dzesēšanas kameras temperatūras displeja laukums

② Saldēšanas kameras temperatūras displeja laukums

③ Ātrās dzesēšanas ikona

④ Ātrās saldēšanas ikona

⑤ Brīvdienu ikona

⑥ Noslēgšanas ikona

A. Aukstuma kameras temperatūras iestatīšanas poga

B. Saldētavas temperatūras iestatīšanas poga

C. Ātrās atdzesēšanas/ ātrās saldēšanas poga

• Displejs

Ieslēdzot ledusskapi pirmo reizi, viss displeja panelis spīdēs 3 sekundes. Pēc tam displeja panelis pāriet parastajā displejā. Lietojot ledusskapi pirmo reizi, dzesēšanas un saldēšanas kameras noklusējuma iestatītā temperatūra ir 5°C / -18°C.

Kad rodas kļūda, displeja paneli parādās kļūdas kods (skatīt nākamajā lapā); normālas darbības laikā displeja panelis parāda iestatīto temperatūru dzesēšanas kamerai, saldēšanas kamerai.

Normālas darbības laikā, ja 30 sekunžu laikā netiek veikta darbība vai durvju atvēršana, displeja panelis tiks bloķēts, displeja paneļa gaisma nodzīsīs pēc tam, kad bloķēšanas  stāvoklis turpināsies 30 sekundes.

• Bloķēt / atbloķēt

Nebloķēšanas stāvoklī nospiediet un turiet pogu  3sekundes, lai pārietu bloķēšanas stāvoklī un atskanēs bloķēšanas skaņas signāls.

Bloķētā stāvoklī nospiediet un turiet pogu  3sekundes, lai pārietu

atbloķētā stāvoklī un atskanēs atbloķēšanas skaņas signāls.

Pēc 30sekundēm, kad pogas netiek darbinātas, tas automātiski pāries bloķētā stāvoklī, un ārējā displeja panelis ar vibrēšanu noskanēs bloķēšanas skaņas signāls.

Trauksmes signāla darbību var veikt bloķētā stāvoklī un visas pārējās darbības ar taustiņu jāveic atbloķētā stāvoklī.

Ja darbība ir bloķētā stāvoklī, parādīsies kļūdas signāls.

- **Aukstuma kameras temperatūras iestatīšana**

Noklikšķiniet pogu Fridge 3sec.- Vacation lai mainītu iestatīto dzesēšanas kameras temperatūru, katrs klikšķis uz regulēšanas pogas, samazinās temperatūru par 1°C.

Dzesēšanas kameras temperatūras iestatīšanas diapozons ir no 2°C līdz ~ 8°C. Ja iestatītā temperatūra ir 2°C.

Vēlreiz noklikšķinot pogu, iestatītā temperatūra mainīsies uz 8°C.

- **Saldēšanas kameras temperatūras iestatīšana**

Noklikšķiniet Freezer pogu, lai nomainītu iestatīto saldētavas temperatūru, katrs klikšķis uz regulēšanas pogas, samazinās temperatūru par 1°C.

Temperatūra saldētavā svārstās no -24 ~ -16°C.

Ja temperatūra ir -24°C, vēlreiz nospiediet pogu, lai vēlreiz saldētavā temperatūru uzstādītu uz -16°C.

- **Brīvdienu režīms**

Turiet nospiestu pogu (3 sekundes), lai iestatītu/atceltu brīvdienu režīmu.

Iestatot brīvdienu režīmu, ledusskapis tiek izslēgts, dzesēšanas temperatūras displeja laukums nodzēšas un saldēšana tiek iestatīta uz -18°C;

Regulējot dzesēšanas/saldēšanas/ātrās dzesēšanas un saldēšanas pogas, automātiski tiks iziets no brīvdienu režīma.

Izejot no brīvdienu režīma, ledusskapja temperatūra automātiski noregulēsies uz iepriekš iestatīto režīmu; saldēšanas iestatītā temperatūra automātiski atgriezīsies iepriekš iestatītajā režīmā, pirms tika iestatīts brīvdienu režīms; ievadiet ierastajā darbības režīmā.

- **Ātrais saldēšanas režīms**

Ātrās dezēšanas un saldēšanas režīmam, nospiediet Super Cool / Super Free pogu, iestatīšanas secība ir šāda : super cool (ātri dzesējošais) -> super freezer (ātri saldējošais) -> cancel (atcelt).

Iestatot/atceļot ātri dzesējošo režīmu, tiek on/off (ieslēgta/izslēgta) atbilstošā ikona.

Iestatot ātri dzesējošo režīmu, automātiski dzesēšana tiek iestatīta 2°C režīmā.

Izejot ātrās dzesēšanas režīmu, ledusskapja automātiski iestatītā temperatūra atgriezīsies iepriekšējā režīmā.

Iestatot ātrās saldēšanas režīmu, iedegas atbilstošā ikona.

Iestatot ātrās saldēšanas režīmu, saldēšana automātiski tiek iestatīta -24°C;

Izlejot ātrās saldēšanas režīmu, saldētavā automātiski iestatītā temperatūra atgriezīsies iepriekšējā režīmā

Ātrās dzesēšanas režīms automātiski izslēdzas pēc 6 stundām.

Ātrās saldēšanas režīms automātiski izslēdzas pēc 24 stundām.

Ieteiktie iestatījumi:
Ledusskapja nodalījums 4°C, saldētavas nodalījums -18°C.

PIEZĪME

Ātrās saldēšanas funkcija ir paredzēta, lai saldētavā esošajai pārtikai saglabātu pārtikas uzturvērtību. Tā var sasaldēt pārtiku visīsākajā laikā. Ja vienā reizē tiek saldēts liels pārtikas daudzums, ieteicams ieslēgt ātrās saldēšanas režīmu un tad ievietot pārtiku. Šādi tiek palielināts saldētavas nodalījuma sasaldēšanas ātrums, tādējādi saglabājot pārtikas uzturvērtību un atvieglo uzglabāšanu.

• **Atvēšanas brīdinājums un trauksmes kontrole**





Ja ledusskapja durvis ir atvērtas un netiek aizvērtas 120 sekundes, skanēs skaņas signāls, kamēr durvis tiks aizvērtas; jebkurš taustiņš izslēgs skaņas signālu.

Kļūdu parādīšana

Brīdinājumi, kas parādās displejā, norāda uz atbilstošiem ledusskapja defektiem. Lai arī ledusskapim joprojām var būt saldēšanas funkcija, ja parādās šādas kļūdas, lietotājam ir jāsaazinās ar tehniskās apkopes speciālistu, lai veiktu apkopi un nodrošinātu optimizētu ierīces darbību.

Kļūdas kods	Kļūdas apraksts
E1	Temperatūras sensora atteice aukstuma kamerā
E2	Temperatūras sensora atteice saldēšanas kamerā
E3	Gaļas un zivju zonas temperatūras sensora kļūme
E5	Saldēšanas atkausēšanas sensora noteikšanas kļūda
E6	Sazīnas kļūda
E7	Apkārējās temperatūras sensora kļūda

2.7 KĀJU LĪMEŅOŠANA

Instrumentu saraksts, kas jānodrošina lietotājam	
	Krustiņu skrūvgriezis
	Špakteļveida skrūvgriezis ar plānu asmeni
	5/16" ligzda un sprūdrata
	Maskēšanas lente

Durvju maiņas vēršanai izmantojamās detaļas			
SN	Daļa	Daudzums	Piezīmes
1	Augšējā eņģe	1	Iepriekš ledusskapim uzstādīts, noņemts un saglabāts, kad tiek mainītas durvis
2	Augšējās eņģes pārklājs	1	
3	Dekoratīvais pārklājs	1	
4	Durvju pašbloķēšanās	2	Iepriekš ledusskapim uzstādīts un lietojams mainot durvis
5	Vidējā eņģe	1	
6	Dekoratīvais pārklājs	1	Iepriekš ledusskapim uzstādīts un lietojams mainot durvis
7	Apakšējā eņģe	1	
8	Izīdzināšanas kājiņas	1	Pievienotajā plastmasas maisiņā, izņemiet tos lietošanai, kad durvis ir apgrieztas
9	Kreisā augšējā eņģe	1	
10	Augšējās kreisās eņģes pārsegs	1	
11	Kreiso durvju pašaišlēģēšanās	2	
12	Labais plastmasas pārsegs	1	

- Pirms darbības veikšanas, lūdzam izslēgt šo ierīci. Izņemiet pārtiku no visiem plauktiem.
- Noņemiet augšējās kreisās eņģes dekoratīvo pārklāju, augšējās labās eņģes pārklāju un atvienojiet labo signāla līniju (signāla līnijas terminālu 1,2) korpusa augšpusē

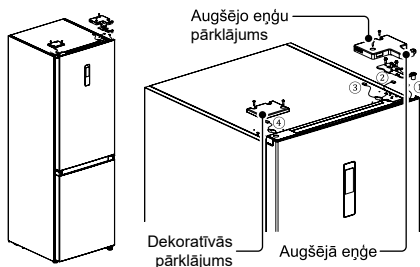

- Noņemiet ledusskapja durvju korpusu (pievērsiet uzmanību, lai nepazaudētu mazās detaļas, piemēram, vārpstas uzdevu un atduri, kas atrodas uz durvīm);

Noņemiet vidējo eņģi un dekoratīvo pārklāju otrā pusē.

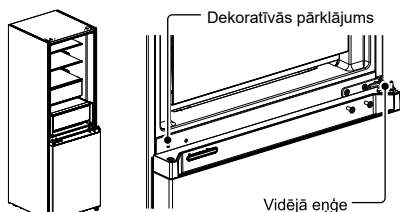

- Noņemiet saldētavas durvju pārsegu (pievērsiet uzmanību, lai nepazaudētu mazās detaļas, piemēram, vārpstas uzdevu un atduri, kas atrodas uz durvīm).

Noņemiet eņģes un noregulējiet leņķi. Noņemiet un uzstādiet augšējās eņģes vārpstu eņģes otrā pusē un uzstādiet apakšējo eņģi kastes otrajā pusē.

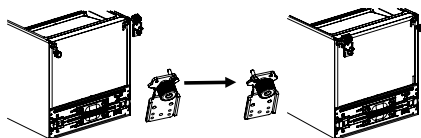

Nomainiet ledusskapja durvis:

Noņemiet ledusskapja durvju augšējo pārvalku un kreiso dekoratīvo pārvalku. Uzstādiat augšējo vārpstas uzmavu un durvju korpusa signāla līniju, kas atrodas otrā pusē un uzvietojiet augšējā pārvalka plāksni. No piederumu somas izņemiet labo dekoratīvo pārvalku un uzstādiat to otrās puses augšpusē.

Noņemiet ledusskapja durvju pašbloķēšanos, durvju aizturi un vārpstas uzmavu un no piederumu maisa izņemiet kreiso durvju pašbloķējošo ierīci, uzstādiat to ledusskapja durvju apakšējā vāka kreisajā pusē un nomainiet durvju aizturi, kas atrodas ledusskapja apakšā

- Saldētavas durvju nomainīšana
Noņemiet vārpstas uzmavu un pārvalku no saldētavas durvju augšējā vāka un uzstādiat to kreisajā un labajā maiņas pozīcijā. Atvienojiet durvju pašbloķējošo aizturi un saldētavas durvju vārpstas uzmavu, izņemiet kreiso durvju pašbloķējošo ierīci no piederumu maisiņa un uzstādiat to saldētavas durvju apakšējā vāka kreisajā pusē un nomainiet durvju aizturi, saldētavas durvju kreisajā pusē.

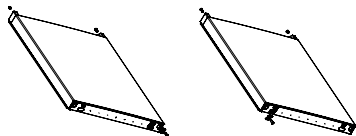

- Uzstādiat nomainītās saldētavas durvju apakšējo eņģi, pēc tam pievienojiet vidējo eņģi un pārklājiet eņģu caurumu ar dekoratīvo pārsegu.

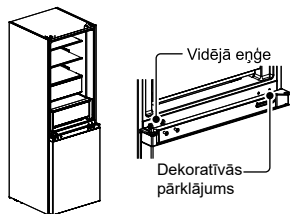

- Noņemiet augšējās kreisās eņģes pārsegu un augšējo kreiso eņģi no piederumu maisa.

Nomainiet ledusskapja durvju korpusu uz vidējo eņģi un uzstādiat to uz augšējo kreiso eņģi. Savienojiet ledusskapja augšējo signāla līniju 4 ar durvju korpusa 1 līniju un savienojiet 2 signāla līniju ar 3 signāla līniju. Un visbeidzot, nomainiet eņģu dekoratīvo pārklāju korpusa labajā pusē (piezīme: nomainot eņģu dekoratīvo pārklāju korpusa labajā pusē, divas eņģu ieliktnes uz vāka

(kā parādīts attēlā) ir nepieciešams nogriezt)

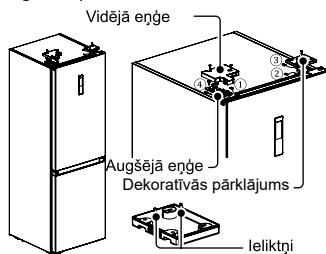

Augstāk redzamais attēls ir domāts tikai atsaucei. Faktiskā konfigurācija būs atkarīga no fiziskā produkta vai izplatītāja paziņojuma.

2.8 KĀJU LĪMEŅOŠANA

- Piesardzības pasākumi pirms darbības:

Pirms piederumu uzstādīšanas jāpārlicinās, ka ledusskapis ir atvienots no strāvas.

Pirms kājiņu izlīdzināšanas jāveic piesardzības pasākumi, lai novērstu miesas bojājumu rašanos.

- Kāju izlīdzināšanas shematiskā diagramma.

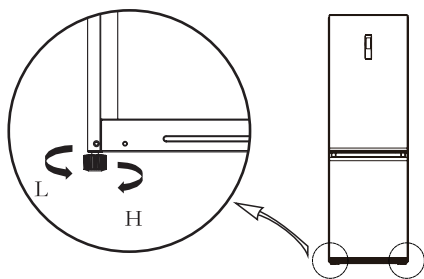

- Izlīdzināšanas procedūra:
 - a. Pagrieziet kājiņas pulksteņrādītāja virzienā, lai paceltu ledusskapi augstāk;
 - b. Pagrieziet kājiņas pretēji pulksteņrādītāja virzienam, lai ledusskapi nolaistu zemāk;
 - c. Pielāgojiet labo un kreiso kājiņu horizontālā līmenī, pamatojoties uz iepriekšminētajām procedūrām.

SVARĪGA:

Augstāk redzamais attēls ir domāts tikai atsaucēi. Faktiskā konfigurācija būs atkarīga no fiziskā produkta vai izplatītāja paziņojuma.

3. LEDUSSKAPJA APKOPE

3.1 VISPĀRĒJĀ TĪRĪŠANA

- Putekļus aiz ledusskapja un uz grīdas ir savlaicīgi jānotīra, lai uzlabotu ierīces dzesēšanas efektu un veicinātu elektroenerģijas taupīšanu.
- Regulāri pārbaudiet durvju blīvi, lai pārliecinātos, ka tajā nav grūžu. Durvju blīvi tīriet ar mīkstu drāniņu, kas samitrināta ar ziepjūdeni vai atšķaidītu mazgāšanas līdzekli.
- Lai izvairītos no nepatīkamas smakas, ledusskapja iekšpuse regulāri ir jātīra.
- Pirms iekšpuses tīrīšanas, lūdzu, izslēdziet strāvu, izņemiet visus ēdienus, dzērienus, plauktus, atvilktnes utt.
- Lai notīrītu ledusskapja iekšpusi, izmantojiet mīkstu drāniņu vai sūkli un šķidrums maisījumu, kas veidots no divām ēdamkarotēm cepamās sodas un viena litra silta ūdens. Pēc tam noskalojiet ar ūdeni un notīriet. Pēc tīrīšanas atveriet durvis un ļaujiet ierīcei dabiski nožūt, pirms pieslēdzat strāvu.
- Vietas, kuras ledusskapī ir grūti notīrīt (piemēram, šaurās ailes, atstarpes vai stūrus), ieteicams regulāri noslaucīt ar mīkstu lupatiņu vai mīkstu suku utt. Ja nepieciešams, tīrīšanā var izmantot arī palīginstrumentus (piemēram, plānūs kociņus), lai šajās zonās netiktu uzkrāti sārņi vai baktērijas.
- Nelietojiet ziepes, mazgāšanas līdzekļus, abrazīvus vai aerosola tīrīšanas līdzekļus utt., jo tie var izraisīt nepatīkamu smaku ledusskapja iekšpusē vai sabojāt pārtiku.
- Rāmi pudelēm, plauktus un atvilktnes notīriet ar mīkstu drāniņu,

kas samitrināta ar ziepjūdeni vai atšķaidītu mazgāšanas līdzekli. Nosusiniet ar mīkstu drāniņu vai ļaujiet nožūt dabiski.

- Ledusskapja ārējo virsmu noslaukiet ar mīkstu drāniņu, kas samitrināta ar ziepjūdeni, mazgāšanas līdzekļiem utt., un pēc tam to noslaukiet sausu.
- Nelietojiet cietas birstes, tīrus tērauda gultņus, stieplu suku, abrazīvus līdzekļus (piemēram, zobu pastas), organiskos šķīdinātājus (piemēram, spirtu, acetonu, banānu eļļu utt.), verdošu ūdeni, skābus vai sārmainus līdzekļus, kas var sabojāt ledusskapja virsmu un iekšpusi. Verdošs ūdens un organiskie šķīdinātāji, piemēram, benzols, var deformēt vai sabojāt ierīces plastmasas daļas.
- Tīrīšanas laikā neskalojiet ar ūdeni vai citiem šķidrumiem, lai pēc ierīces ieslēgšanas izvairītos no īssavienojuma vai negatīvi ietekmētas elektriskās izolācijas.



Pirms atkausēšanas un tīrīšanas atvienojiet ledusskapi no strāvas.

3.2 ATKAUSĒŠANAS

- Ledusskapis ir izgatavots, pamatojoties uz gaisa dzesēšanas principu, un tādējādi tam ir automātiskā atkausēšanas funkcija. Sarmu, kas veidojas gadalaiku vai temperatūras maiņas dēļ, var arī manuāli noņemt, atvienojot ierīci no strāvas padeves vai noslaukot ar sausu dvieli.

3.3 ĀRPUS DARBĪBAS

- Strāvas padeves traucējumi: Strāvas padeves traucējumu gadījumā, pat ja tas notiek vasarā, pārtikas produktus ierīces iekšpusē var turēt vairākas stundas; strāvas padeves pārtraukuma laikā ir jāsamazina durvju atvēršanas reižu skaits, un ierīcē vairs nedrīkst ievietot svaigu pārtiku.
- Nelietošana ilgu laiku: Ierīci jāatvieno no tīkla un pēc tam jānoīfira; ierīces durvis ir jāatstāj atvērtas, lai novērstu nepatīkamas smakas veidošanos.
- Pārvietošana: Pirms ledusskapja pārvietošanas izņemiet visus priekšmetus, ar lenti nofiksējiet stikla starpsienas, dārzeņu turētāju, saldēšanas kameras atvilktnes utt., tad pieskrūvējiet izlīdzināšanas kājiņas; aizveriet durvis un nostipriniet tās ar lenti. Pārvietošanas laikā ierīci nedrīkst novietot otrādi vai horizontāli, kā arī to nedrīkst svārstīt; slīpums kustības laikā nedrīkst būt lielāks par 45°.

SVARĪGA:

Pēc ieslēgšanas ierīcei ļaujiet darboties nepārtraukti. Parasti ierīces darbību nedrīkst pārtraukt; pretējā gadījumā var samazināties iekārtas kalpošanas laiks

3.4. STIKLA PLAUKTU TĪRĪŠANA

- Izņemiet atvilktni no stikla plaukta;
- Paceliet stikla plaukta priekšpusi (apmēram 60°) un tad to izvelciet;
- Noņemiet stikla plauktu un pēc vajadzības to notīriet;
- Apgrieztā darbība ir paredzēta stikla plaukta uzstādīšanai.

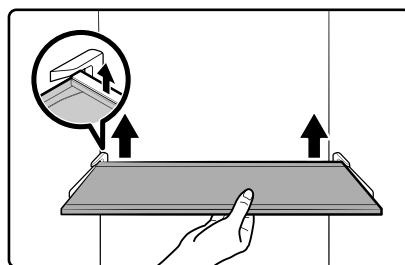

Augstāk redzamais attēls ir domāts tikai atsaucēi. Faktiskā konfigurācija būs atkarīga no fiziskā produkta vai izplatītāja paziņojuma

4. PROBLEMU NOVERŠANA

Lietotājs var atrisināt šādas vienkāršas problēmas. Lūdzam sazināties ar pēcpārdošanas servisa nodaļu, ja problēmas netiek atrisinātas.

Drošības informācija	ierīce nedarbojas	Pārbaudiet, vai ierīce ir pieslēgta pie strāvas un vai kontaktdakša ir pareizi ievietota kontaktligzdā Pārbaudiet, vai spriegums nav pārāk zems Pārbaudiet, vai ir strāvas padeves pārtraukums, vai ir atslēgtas atsevišķas strāvas ķēdes
	Nepatīkama smaka	Ēdieniem ar aromātu jābūt rūpīgi iesaiņotiem Pārbaudiet, vai ledusskapī neatrodas sapuvuši ēdieni Iztīriet ledusskapja iekšpusi
Ledusskapja pareiza lietošana	Ilgstoša darbība kompresora	Ilgāka ledusskapja atdzišana vasarā ir normāla parādība, jo apkārtējā temperatūra ir augsta, un nav ieteicams ledusskapī tajā brīdī turēt pārāk daudz pārtikas Pirms ievietošanas ierīcē ēdienus ir jāatdzesē Ierīces durvis tiek atvērtas pārāk bieži
Ledusskapja apkope	Nedeg gaisma	Pārbaudiet, vai ledusskapis ir pievienots strāvas padevei un vai apgaismojošā spuldzīte nav bojāta Bojāto spuldzīti jānomaina kvalificētam speciālistam
Problēmu novēršana	Durvis nevar pareizi aizvērt	Durvis ir aizķērušās aiz pārtikas produktu iepakojumiem Ir ievietots pārāk daudz pārtikas produktu Ledusskapis ir noliekts.
Pielikums	Skalji trokšņi	Pārbaudiet, vai grīda ir līdzena un vai ledusskapis ir novietots stabili Pārbaudiet, vai ierīces piederumi ir novietoti pareizās vietās
	Durvju blīves cieši nepieguļ	Noņemiet svešķermeņus no durvju blīves Sasildiet durvju blīves un pēc tam atdzesējiet tās (vai pūtiet siltu gaisu ar elektrisko fēnu vai sildīšanai izmantojiet karstu dvieļi)
	Pārplūst pienu uztveršanas paliktņīs	Aukstuma kamerā ir pārāk daudz pārtikas vai uzglabātā pārtika satur pārāk daudz ūdens, kā rezultātā notiek spēcīga atkausēšana Durvis nav pienācīgi aizvērtas, kā rezultātā gaisa ieplūdes dēļ rodas apsarmojums un atkausēšanas rezultātā palielinās ūdens daudzums
	Karsts ierīces korpuss	Iebūvētā kondensatora siltuma izkliede caur korpusu ir norma, kad mājoklis kļūst karsts apkārtējās temperatūras dēļ. Lielas pārtikas daudzuma uzglabāšanas dēļ, kompresors var izslēgties, tāpēc nodrošiniet labu ventilāciju, lai atvieglotu siltuma izkliedēšanu
	Virsmas kondensācija	Kondensāts uz ledusskapja ārējās virsmas un durvju blīvēm ir normāla parādība, ja apkārtējā gaisa mitrums ir pārāk augsts. Vienkārši noslaukiet kondensātu ar tīru dvieļi.
	Neparasts troksnis	Dūkšana: Darbības laikā kompresors var radīt dūkšanas skaņu, un dūkšana ir skaļa, iedarbinot ierīci vai apstādinot ierīces darbību. Tas ir normāli. Čīkstoņa: Ierīces iekšpusē plūstošais dzesētājs var radīt čīkstošu skaņu, tas ir normāli.

5. PIELIKUMS

Uzstādīšanas instrukcijas

Aukstuma iekārtas ar klimata klasi

Atkarībā no klimata klases šis ledusskapis ir paredzēta lietošanai apkārtējās vides temperatūras diapazonā, kas norādīta nākamajā tabulā.

Klimata klase ir norādīta datu plāksnītē. Izstrādājums var nedarboties pareizi, ja iestatītā temperatūra ir ārpus norādītā diapazona.

Klimata klasi varat atrast uz etiķetes, ledusskapja iekšpusē.

Efektīvs temperatūras diapazons

The refrigerator is designed to operate normally in the temperature range specified by its class rating.

Klase	Simbols	Apkārtējās temperatūras diapazons °C	
		IEC 62552 (ISO 15502)	ISO 8561
Paplašinātā mērenā	SN	+ 10 līdz + 32	+ 10 līdz + 32
Mērenā	N	+ 16 līdz + 32	+ 16 līdz + 32
Subtropu	ST	+ 16 līdz + 38	+ 18 līdz + 38
Tropu	T	+ 16 līdz + 43	+ 18 līdz + 43

PIEZĪME

Ledusskapja dzesēšanas veiktspēju un elektrības patēriņu var ietekmēt ārējā temperatūra, durvju atvēršanas biežums un ledusskapja atrašanās vieta. Mēs iesakām atbilstoši pielāgot temperatūras iestatījumus.

Kā uzglabāt labākai saglabāšanai (tikai piemērotiem modeļiem)

Pārklājiet pārtiku, lai saglabātu mitrumu un lai neļautu tai uzsūkt citas pārtikas smaku. Lielus katlus ar ēdienu, kā piemēram zupu vai sautējumu, jāsadala mazākās porcijās, pirms ievietošanas ledusskapī. Lielu gaļas gabalu vai veselu māļputnu gaļu vajadzētu sadalīt vairākos mazos gabalos, vai ievietot seklos traukos pirms ievietošanas ledusskapī.

Ēdienu izvietošana

Plaukti	Plaukti ir regulējami, lai pielāgotu dažādus iepakojumus.
Specializētais nodalījums (tikai piemērotiem modeļiem)	Aizzīmogatās atvilktnes nodrošina optimālu vidi augļu un dārzeņu uzglabāšanai. Dārzeņiem nepieciešams lielāks mitrums, savukārt augļiem – mazāks. Aizzīmogatās atvilktnes ir aprīkotas ar ierīci mitruma regulēšanai. (* Atkarībā no modeļa un opcijām) Regulējamā temperatūra gaļas atvilktnē palielina gaļas un siera uzglabāšanas laiku.
Uzglabāts durvīs	Durvīs neuzglabājiet ātri bojājošos pārtiku. Olas jāuzglabā plauktā, kartona kastītē. Glabāšanas tvertnes durvīs temperatūra svārstās vairāk, kā pašā ledusskapī. Durvis turēt, cik vien iespējams, aizvērtas.
Saldētavas nodalījums	Saldētavas nodalījumā varat uzglabāt saldētu pārtiku, pagatavot ledus gabaliņus un saldēt svaigu ēdienu.

PIEZĪME

Saldējiet tikai svaigu, nebojātu pārtiku. Ēdienu, ko plānojat saldēt turiet atstātus no ēdiena, kas jau ir sasaldēts. Lai ēdiens nezaudētu garšu vai neizžūtu ievietojiet to hermētiski noslēgtos traukos.

Ledusskapja un saldētavas uzglabāšanas tabula

Svaiguma ilgmūžība ir atkarīga no temperatūras un mitruma iedarbības. Tā kā produkta datumi nav norādīti drošu produktu lietošanai, sekojiet tabulā norādītajiem ieteikumiem.

Piena produkti

Produkts	Ledusskapis	Saldētava
Piens	1 nedēļa	1 mēnesis
Sviests	2 nedēļas	12 mēneši
Saldējums	-	2-3 nedēļas
Dabīgs siers	1 mēnesis	4-6 mēneši
Krēmsiers	2 nedēļas	Nav ieteicams
Jogurts	1 mēnesis	-

Gaļa

Produkts	Ledusskapis	Saldētava
Svaigi cepeši, steiki, karbonādes.	3-4 dienas	2-3 mēneši
Svaigi malta gaļa, sautēta gaļa	1-2 dienas	3-4 mēneši
Bekons	7 dienas	1 mēnesis
Desa, svaiga cūkgaļa, liellopa gaļa, tītars	1-2 dienas	1-2 mēneši

Putnu gaļa / Olas

Produkts	Ledusskapis	Saldētava
Svaiga putnu gaļa	2 dienas	6-8 mēneši
Putnu gaļas salāti	1 diena	-
Olas, svaigas čaumalās	2-4 nedēļas	Nav ieteicams

Zivis / jūras veltes

Produkts	Ledusskapis	Saldētava
Svaiga zivs	1-2 dienas	3-6 mēneši
Pagatavota zivs	3-4 dienas	1 mēnesis
Zivju salāti	1 diena	Nav ieteicams
Žāvētas vai marinētas zivis	3-4 nedēļas	-

Augļi

Produkts	Ledusskapis	Saldētava
Āboli	1 mēnesis	-
Persiki	2-3 nedēļas	-
Ananāss	1 nedēļa	-
Citi svaigie augļi	3-5 dienas	9-12 mēneši

Dārzeni

Produkts	Ledusskapis	Saldētava
Sparģeļi	2-3 dienas	-
Brokoļi, Briseles kāposti, zaļie zirnīši, sēnes	3-5 dienas	-
Kāposti, ziedkāposti, selerijas, gurķi, salāti	1 nedēļa	-
Burkāni, bietes, redīsi	2 nedēļas	-

ĪPAŠI JAUNAJIEM EIROPAS STANDARTIEM

Tālāk tabulā norādītās daļas var iegādāties no pakalpojuma sniedzēja

Pasūtītā daļa	Nodrošina	Minimālais sagādei nepieciešamais laiks
Termostati	Profesionāls tehniskās apkopes personāls	Vismaz 7 gadus pēc pēdējā modeļa laišanas tirgū
Temperatūras sensori	Profesionāls tehniskās apkopes personāls	Vismaz 7 gadus pēc pēdējā modeļa laišanas tirgū
Iespiedshēmas plates	Profesionāls tehniskās apkopes personāls	Vismaz 7 gadus pēc pēdējā modeļa laišanas tirgū
Gaismas avoti	Profesionāls tehniskās apkopes personāls	Vismaz 7 gadus pēc pēdējā modeļa laišanas tirgū
Durvju rokturi	Profesionāli remontētāji un galalietotāji	Vismaz 7 gadus pēc pēdējā modeļa laišanas tirgū
Durvju eņģes	Profesionāli remontētāji un galalietotāji	Vismaz 7 gadus pēc pēdējā modeļa laišanas tirgū
Plauktiņi	Profesionāli remontētāji un galalietotāji	Vismaz 7 gadus pēc pēdējā modeļa laišanas tirgū
Grozi	Profesionāli remontētāji un galalietotāji	Vismaz 7 gadus pēc pēdējā modeļa laišanas tirgū
Durvju blīves	Profesionāli remontētāji un galalietotāji	Vismaz 10 gadus pēc pēdējā modeļa laišanas tirgū

Cienījamais klient

1. Ja vēlaties atgriezt vai nomainīt preci, lūdzu, sazinieties ar veikalu, kurā iegādājāties doto ierīci.

(Atcerieties paņemt līdzi pirkuma rēķinu)

2. Ja jūsu produkts sabojājas un ir jālabo, lūdzu, sazinieties ar pēc pārdošanas pakalpojumu sniedzēju.

PIEZĪME

Informāciju par modeli produkta datubāzē, kā arī modeļa identifikatoru var iegūt tīmekļa saitē, noskenējot QR kodu, ja tāds ir redzams uz ražojuma energoefektivitātes etiķetes.

SR

Poštovani korisniče

HVALA i ČESTITAMO na kupnji ovog visokokvalitetnog Midea proizvoda. Vaš hladnjak Midea dizajniran je za pouzdan rad bez problema.

Za buduću referencu, zabilježite svoj model proizvoda i serijski broj na poleđini proizvoda ili iznad odjeljka kompresora s desne strane.

Broj modela _____

Serijski broj _____

1. SIGURNOSNE INFORMACIJE	3
2. PRAVILNA UPOTREBA HLADNJAKA.....	11
2.1 PLASMAN	11
2.2 SAVJETI ZA UŠTEDU ENERGIJE.....	12
2.3 MIJENJA SVJETLO	12
2.4 POČNITE KORISTITI.....	12
2.5 NAZIVI KOMPONENTI	13
2.6 FUNKCIJA.....	14
2.7 NOGE ZA NIVENSTVO	17
2.8 NOGE ZA NIVENSTVO	19
3. ODRŽAVANJE HLADNJAKA.....	20
3.1 SVEUKUPNO ČIŠĆENJE.....	20
3.2 ODMRZAVANJA.....	21
3.3 VAN RADA	21
3.4 ČIŠĆENJE STAKLENE POLICE.....	21
4. RJEŠAVANJE PROBLEMA	22
5. DODATAK.....	23

1. SIGURNOSNE INFORMACIJE

VAŠA SIGURNOST I SIGURNOST DRUGIH JE JAKO VAŽNE

Kako biste spriječili ozljede korisnika ili drugih ljudi i materijalnu štetu, ovdje prikazane upute moraju se slijediti. Neispravan rad zbog zanemarivanja uputa može uzrokovati ozljede ili štetu, uključujući smrt.

Razinu rizika pokazuju sljedeće indikacije.



Simbol zabrane

Ovo je simbol zabrane.

Svako nepoštovanje uputstava označenih ovim simbolom može dovesti do oštećenja proizvoda ili ugrožavanja lične sigurnosti korisnika.



Simbol upozorenja

Ovo je simbol upozorenja.

Potrebno je striktno se pridržavati uputstava označenih ovim simbolom; u suprotnom može doći do oštećenja proizvoda ili ličnih povreda.



Simbol upozorenja

Ovo je simbol za oprez.

Uputstva označene ovim simbolom zahtevaju poseban oprez. Nedovoljan oprez može dovesti do lakših ili umjerenih ozljeda ili oštećenja proizvoda.

VAŽNE SIGURNOSNE UPUTE



Rizik od požara / zapaljivih materijala

! UPOZORENJE

- Ovaj je uređaj namijenjen za korištenje u kućanstvu i sličnim primjenama kao što su kuhinjski prostori za osoblje u trgovinama, uredima i drugim radnim okruženjima; seoske kuće i od strane klijenata u hotelima, motelima i drugim okruženjima stambenog tipa; okruženja tipa noćenje s doručkom; ugostiteljstvo i slične aplikacije koje nisu u maloprodaji.
- Ovaj uređaj nije namenjen za upotrebu od strane osoba (uključujući decu) sa smanjenim fizičkim, senzornim ili mentalnim sposobnostima, ili nedostatkom iskustva i znanja, osim ako nemaju nadzor ili uputstva u vezi sa upotrebom uređaja od strane osobe odgovorne za njihovu bezbednost.

- Korišćenje je moguće ukoliko je dat nadzor ili uputstvo u vezi upotrebe aparata od strane osobe odgovorne za njihovu bezbednost.
- Ako je kabl za napajanje oštećen, mora biti zamenjen od strane proizvođača, servisnog agenta ili druge kvalifikovane osobe, u cilju izbegavanja rizika.
- Nemojte pohranjivati eksplozivne tvari kao što su aerosolne limenke sa zapaljivim pogonskim gorivom u ovom uređaju.
- Aparat se mora isključiti iz utičnice nakon upotrebe i prije obavljanja korisničkog održavanja na uređaju.
- **UPOZORENJE:** Otvorite za ventilaciju, u kućištu uređaja ili u ugrađenoj strukturi, čistim od prepreka.
- **UPOZORENJE:** Ne koristite mehaničke uređaje ili druga sredstva za ubrzavanje procesa odmrzavanja, osim onih koje je preporučio proizvođač.
- **UPOZORENJE:** Nemojte oštetiti rashladno kolo.
- **UPOZORENJE:** Ne koristite električne uređaje u pregradama za odlaganje hrane, osim ako nisu preporučeni od strane proizvođača.
- **UPOZORENJE:** Odložite frižider prema lokalnim regulativama jer koristi zapaljivi gas i rashladno sredstvo.
- **UPOZORENJE:** Pri postavljanju uređaja postarajte se da kabl za napajanje nije zarobljen ili oštećen.
- **UPOZORENJE:** Ne locirajte više prenosnih utičnica ili prenosnih napajanja na zadnjoj strani uređaja.
- Nemojte koristiti produžne kabele ili neuzemljene adaptere s dva zupca.
- **UPOZORENJE:** Spojite samo na opskrbu pitkom vodom. (prikladno za aparat za izradu kockica leda)



OPASNOST

- Hladnjak se mora isključiti s izvora električne energije prije pokušaja ugradnje dodatne opreme.
- Rerigani i ciklopentan pjenasti materijal koji se koristi za uređaj su zapaljivi. Stoga, kada se uređaj odlaže u otpad, treba ga držati podalje od bilo kakvog izvora požara i obnoviti ga posebna tvrtka za uporabu s odgovarajućom kvalifikacijom osim da se zbrine izgaranjem, kako bi se spriječila šteta po okoliš ili bilo koja druga šteta.



UPOZORENJE

- Rizik od zarobljavanja dece. Pre nego što bacate svoj stari frižider ili zamrzivač:
 - Skinite vrata.
 - Ostavite police na mjestu kako se djeca ne bi lako mogla popeti unutra.

! UPOZORENJE

Za EU standard:

- Deca od osam godina i starija, kao i lica smanjenih fizičkih, osetilnih ili mentalnih sposobnosti, ili lica s nedostatkom znanja i iskustava, smeju da koriste aparat isključivo pod odgovarajućim nadzorom, odnosno ako su upoznate sa bezbednom upotrebom aparata, i ako jasno razumeju opasnosti koje su povezane s upotrebom aparata Deca ne smeju da se igraju ovim uređajem. Deca bez adekvatnog nadzora ne smeju čistiti i održavati jedinicu (primenljivo za Evropske Zemlje) Deci starosti od 3 do 8 godina dozvoljeno je je punjenje i pražnjenje rashladnih uređaja.
 - Da biste izbegli kontaminaciju hrane, poštujujte sledeća uputstva:
 - Dulje otvaranje vrata može uzrokovati značajno povećanje temperature u odjeljcima uređaja.
 - Redovito čistite površine koje mogu doći u dodir s hranom i dostupne sustave odvodnje.
 - Spremnici čiste vode ako nisu korišteni 48h; isperite vodovodni sustav spojen na dovod vode ako voda nije vučena 5 dana. (bilješka 1)
 - Sirovo meso i ribu čuvajte u odgovarajućim posudama u hladnjaku, tako da ne dođe u dodir s drugom hranom ili da kaplje na drugu hranu.
 - Pretinci za smrznutu hranu s dvije zvjezdice ****** prikladni su za spremanje prethodno smrznute hrane, spremanje ili izradu sladoleda i pravljenje kockica leda. (napomena 2)
 - Pretinci s jednim- *****, dva- ****** i s tri zvjezdice ******* nisu prikladni za zamrzavanje svježe hrane. (napomena 3)
 - Za uređaje bez pretinca s 4 zvjezdice ********: ovaj rashladni uređaj nije prikladan za zamrzavanje namirnica. (napomena 4)
 - Ako je rashladni uređaj ostavljen prazan dulje vrijeme, isključite ga, odmrznite, očistite, osušite i ostavite otvorena vrata kako biste spriječili razvoj plijesni unutar uređaja.
- Napomene 1,2,3,4: Molimo potvrdite da li je primenljivo u skladu s vašim tipom odelenja za proizvode.
- Za samostojeći uređaj: ovaj rashladni uređaj nije namijenjen za korištenje kao ugradbeni uređaj.
 - SVAKU zamjenu ili održavanje LED svjetiljki treba obaviti proizvođač, njegov serviser ili slična kvalificirana osoba.
 - Ovaj proizvod sadrži izvor svjetlosti klase energetske učinkovitosti (G)

SPREMI OVE UPUTE

OVAJ UREĐAJ JE SAMO ZA KUĆANSTVU

Upozorenja na prijedlog 65 države Kalifornije:

 **UPOZORENJE:** Rak i reproduktivna šteta
-www.P65Warnings.ca.gov.

PRAVILNO ODLAGANJE

UPOZORENJE

Opasnost od gušenja

Prije nego bacite svoj stari zamrzivač ili hladnjak:

- Uklonite vrata ili poklopac kako se djeca ne bi mogla sakriti ili ostati zarobljena unutar vašeg starog uređaja.
- Ostavite sve police na mjestu kako se djeca ne bi lako mogla popeti unutra.
- Nepoštivanje ovih uputa može dovesti do smrti ili oštećenja mozga.
- Kako biste izbjegli opasnost zbog nestabilnosti uređaja, potrebno ga je popraviti u skladu s uputama.
- Spojite samo na opskrbu pitkom vodom. (Prilagodno za stroj za pravljenje leda)
- Da biste spriječili da dijete bude zarobljeno, držite ga izvan dohvata djece i ne u blizini zamrzivača (ili hladnjaka). (Prilagodno za proizvode s bravama)

VAŽNO:

Korišteni zapaljivi plin i rashladno sredstvo. Odgovornost potrošača je pridržavati se saveznih i lokalnih propisa prilikom odlaganja ovog proizvoda. Rashladna sredstva mora evakuirati licencirani tehničar za rashladno sredstvo s EPA certifikatom u skladu s utvrđenim postupcima.

UPOZORENJA U VEZI ELEKTRIČNE ENERGIJE

- Ne vucite kabl za napajanje kada izvlačite utikač frižidera. Čvrsto uhvatite utikač i izvucite ga iz utičnice.
- Da biste osigurali bezbednu upotrebu, nemojte oštetiti kabl za napajanje niti ga koristite ako je oštećen ili istrošen.
- Molimo koristite namjensku utičnicu; strujna utičnica ne smije se dijeliti s drugim električnim uređajima.

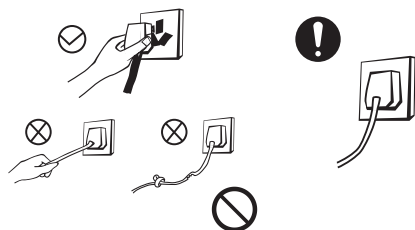

- Kabel za napajanje treba biti čvrsto u kontaktu s utičnicom, inače može doći do požara.
- Provjerite je li elektroda za uzemljenje električne utičnice opremljena pouzdanom linijom za uzemljenje.
- Molimo zatvorite ventil za istjecanje plina, a zatim otvorite vrata i prozore u slučaju istjecanja plina i drugih zapaljivih tvari. Ne isključujte iz struje frižider i druge električne uređaje smatrajući da iskra može izazvati požar.

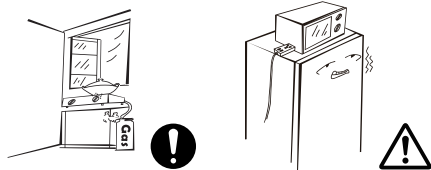

- Nemojte koristiti električne uređaje na vrhu uređaja, osim ako nisu tipa koje preporučuje proizvođač.

UPOZORENJA KOJA SE ODOSE NA POSTAVLJANJE PREDMETA

- Ne stavljajte zapaljive, eksplozivne, hlapljive i jako korozivne predmete u hladnjak kako biste spriječili oštećenje proizvoda ili požar.
- Ne stavljajte zapaljive stvari u blizini frižidera da biste izbegli požar.

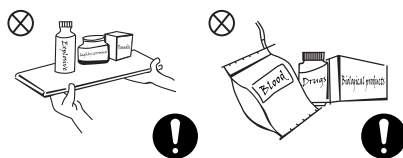

- Ovaj proizvod je hladnjak za kućanstvo i prikladan je samo za skladištenje hrane. Prema nacionalnim standardima, kućni hladnjak ne smije se koristiti u druge svrhe, kao što je skladištenje krvi, lijekova ili bioloških proizvoda.
- Ne čuvajte pivo, pića ili druge tekućine sadržane u bocama ili zatvorenim posudama u komori za zamrzavanje hladnjaka, jer u suprotnom boce ili zatvoreni spremnici mogu popucati uslijed smrzavanja i uzrokovati oštećenja.



UPOZORENJA ZA UPOTREBU

- Nemojte proizvoljno rastavljati ili rekonstruirati frižider, niti oštetiti krug rashladnog sredstva; Održavanje uređaja mora obaviti stručnjak.
- Oštećeni kabel za napajanje mora zamijeniti proizvođač, njegov odjel za održavanje ili srodni stručnjaci kako bi se izbjegla opasnost.

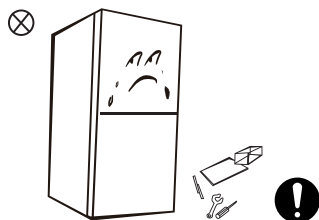

- Razmaci između vrata hladnjaka i između vrata i tijela hladnjaka su mali, nemojte stavljati ruke u ta područja kako biste spriječili stiskanje prstiju. Budite oprezni kada otvarate vrata hladnjaka kako biste izbjegli ispadanje predmeta.
- Nemojte uzimati hranu ili posude mokrim rukama u komori za zamrzavanje dok hladnjak radi, posebno metalne posude kako biste izbjegli ozeblina.

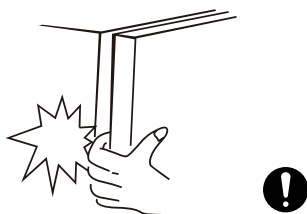

- Nemojte dopustiti djeci da uđu ili da se penju u hladnjak kako biste spriječili da se djeca zatvore u hladnjak ili ozlijede zbog pada hladnjaka.
- Nemojte prskati ili prati hladnjak; ne postavljajte hladnjak na vlažna mjesta koja se lako poprskaju vodom kako ne bi utjecali na električna izolacijska svojstva hladnjaka.



- Ne stavljajte teške predmete na hladnjak jer pri otvaranju vrata mogu pasti predmeti i uzrokovati slučajne ozljede.
- U slučaju nestanka struje ili čišćenja izvucite utikač. Ne uključujte frižider u struju u roku od pet minuta da biste spriječili oštećenja kompresora usled uzastopnih pokretanja.

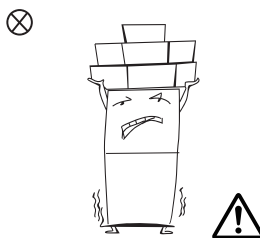

ENERGETSKA UPOZORENJA

- 1.** Rashladni uređaji možda neće raditi dosljedno (mogućnost odmrzavanja sadržaja ili temperatura u pretincu za smrznutu hranu) kada su postavljeni na dulje vrijeme ispod hladnog kraja temperaturnog raspona za koji je rashladni uređaj dizajniran.
- 2.** Šumeća pića ne smiju se čuvati u odjeljcima ili ormarićima zamrzivača hrane ili u odjeljcima ili ormarićima s niskom temperaturom jer se neki proizvodi poput vodenog leda ne smiju konzumirati previše hladni;
- 3.** Nemojte prekoračiti vrijeme(a) skladištenja koje preporučuju proizvođači hrane za bilo koju vrstu hrane, a posebno za komercijalno brzo smrznutu hranu u odjeljcima ili ormarićima za zamrzavanje hrane i zamrznute hrane
- 4.** Spriječite neopravdano povećanje temperature smrznute hrane tijekom odmrzavanja rashladnog uređaja, kao što je zamotavanje smrznute hrane u nekoliko slojeva novina.
- 5.** Porast temperature smrznute hrane tijekom ručnog odmrzavanja, održavanja ili čišćenja može skratiti vijek skladištenja

ODLAGANJE OTPADA



Rashladno sredstvo i ciklopentan pjenasti materijal koji se koristi za hladnjak su zapaljivi. Stoga, kada se hladnjak odlaže u otpad, treba ga držati podalje od bilo kojeg izvora požara i vratiti ga posebna tvrtka za uporabu s odgovarajućom kvalifikacijom osim da se odloži izgaranjem, kako bi se spriječila šteta po okoliš ili bilo koja druga šteta.



Kada se frižider odlaže, skinite vrata i uklonite dihtung vrata i police; vrata i police postavite na odgovarajuće mesto da biste spriječili moguće zarobljavanje deteta.

Ispravno odlaganje ovog proizvoda:



Ova oznaka označava da se ovaj proizvod ne smije odlagati s drugim kućnim otpadom. Da biste spriječili negativne posljedice po životnu sredinu ili zdravlje ljudi od nekontrolisanog odlaganja otpada, reciklirajte ga odgovorno kako bi promovisali ponovnu upotrebu materijalnih resursa. Da biste vratili svoj korišćeni uređaj, molimo Vas koristite sisteme za povratak i prikupljanje ili se obratite prodavcu kod koga je proizvod kupljen. Oni uzimaju ovaj proizvod na recikliranje sigurno za okoliš.

2. PRAVILNA UPOTREBA HLADNJAKA

2.1 PLASMAN

- Prije uporabe uklonite sav materijal za pakiranje, uključujući donje jastučice, jastučice od pjene i trake unutar hladnjaka; otkinite zaštitnu foliju na vratima i kućištu hladnjaka.

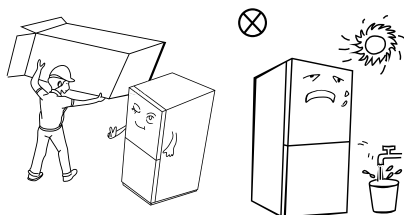

- Držite podalje od izvora toplote i izbegavajte direktnu sunčevu svetlost. Ne postavljajte zamrzivač na vlažna ili mokra mjesta kako biste spriječili hrđu ili smanjenje izolacijskog učinka.
- Ne prskajte i ne perite frižider; nemojte postavljati frižider na vlažna mesta gde ga je lako pokvasiti vodom da ne bi uticali na svojstva električne izolacije frižidera.

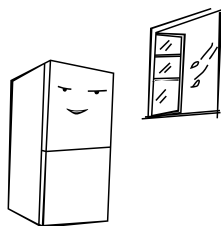

- Prostor na vrhu hladnjaka mora biti veći od 10 cm, a hladnjak treba postaviti uza zid na udaljenosti većoj od 10 cm kako bi se olakšalo rasipanje topline.

Odvojite dovoljno prostora za pogodno otvaranje vrata i fioka ili po izjavi distributera.

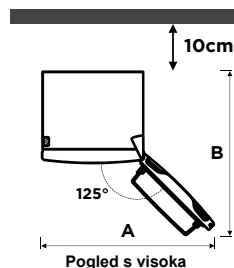
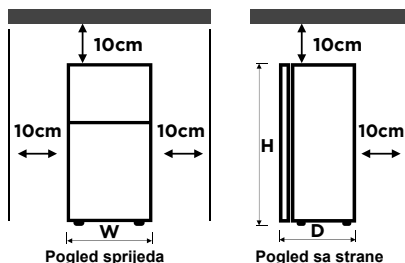

	MDRB470	MDRB521
Širina "w"	595	595
Dubina "D"	660	660/678/700
Visina "H"	1850	2010
A	1020	1020
B	1250	1250/1268/1280

(jedinica: mm)

Mjerenja u gornjoj tablici mogu se razlikovati, ovisno o metodi mjerenja.

BILJEŠKA:

Ovaj hladnjak je potrebno instalirati samostalno i ne može se koristiti kao ugradbeni. U suprotnom, to će uzrokovati probleme kao što su neuspjeh ugradnje u ormar, performanse i životni vijek proizvoda su smanjeni. A proizvođač ne daje osnovno jamstvo za proizvod.

2.2 SAVJETI ZA UŠTEDU ENERGIJE

- Uređaj treba biti smešten u najhladnijem delu prostorije, dalje od uređaja koji proizvode toplotu ili grejnih kanala i van direktne sunčeve svetlosti.
- Ostavite vruću hranu da se ohladi na sobnu temperaturu pre stavljanja u uređaj. Preopterećenje uređaja prisiljava kompresor da radi duže. Hrana koja se presporo zamrzava može izgubiti na kvalitetu ili se pokvariti.
- Pazite da hranu pravilno umotate i posude obrišite do suhog pre nego što ih stavite u aparat. Ovo smanjuje nagomilavanje mraza u uređaju.
- Spremnik za pohranu uređaja ne smije biti obložen aluminijском folijom, voštanim papirom ili papirnatim ručnikom. Podloge ometaju cirkulaciju hladnog zraka, čineći uređaj manje učinkovitim.
- Organizirajte i označite hranu kako biste smanjili otvaranje vrata i produžena pretraživanja. Uklonite onoliko predmeta koliko je potrebno odjednom i zatvorite vrata što je prije moguće.

2.3 MIJENJA SVJETLO

- Bilo kakvu zamenu ili održavanje LED sijalica vrši proizvođač, njen servisni agent ili druga kvalifikovana osoba.

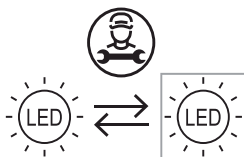

- Izvor svetlosti u ovom proizvodu mogu zamijeniti samo kvalificirani inženjeri.

	1. Prije uklanjanja izvadite utikač.
	2. Uklonite abažur odvijačem.
	3. Skinite ploču lampe.
	4. Uklonite priključni terminal.

2.4 POČNITE KORISTITI

- Pre prvog puštanja u rad, sačekajte još dva sata pre nego što frižider uključite u struju.
- Prije stavljanja svježe ili smrznute hrane, hladnjak bi trebao raditi 2-3 sata, ili više od 4 sata ljeti kada je temperatura okoline visoka.

BILJEŠKA

Ovaj proizvod se ne preporučuje za upotrebu sa utičnicama ili glavnim prekidačem sa A/ GFCI funkcijom, u suprotnom, može izazvati lažno saplitanje.

1. ne predstavlja sigurnosni rizik kada se spotakne.
2. Ako se okidanje nastavi, preporuča se zamijeniti utičnice ili glavni prekidač bez A/ GFCI funkcije.

2.5 NAZIVI KOMPONENTI

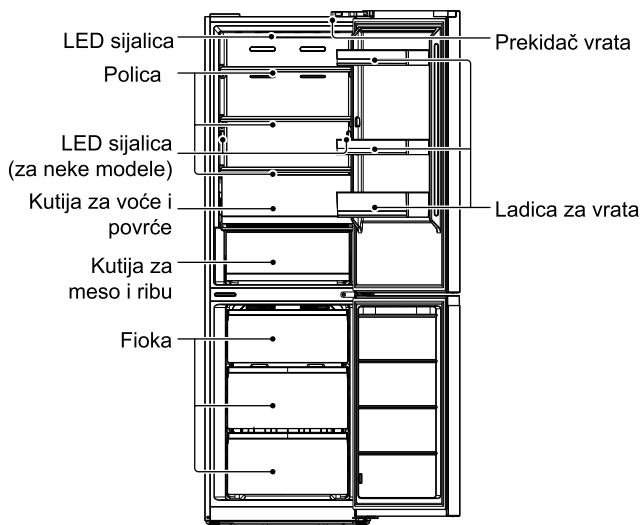

Gornja slika je samo za referencu. Stvarna konfiguracija ovisit će o fizičkom proizvodu ili izjavi distributera

Rashladna komora

- Rashladna komora je pogodna za skladištenje raznog voća, povrća, pića i druge hrane koja se konzumira u kratkom roku, preporučeno vrijeme skladištenja od 3 do 5 dana.
- Kuvana hrana ne sme se stavljati u rashladnu komoru dok se prethodno ne ohladi na sobnu temperaturu.
- Preporučuje se da se hrana dobro zatvori pre stavljanja u frižider.
- Staklene police mogu se podesiti gore ili dole da bi omogućile razumnu količinu skladišnog prostora i jednostavnu upotrebu.

Hladnjak

- Niska temperatura hladnjaka može dugo čuvati svežinu hrane, a uglavnom se koristi za čuvanje smrznute hrane i pravljenje leda.
- Komora za zamrzavanje je prikladna za skladištenje mesa, ribe, rižinih kuglica i ostalih namirnica koje se ne konzumiraju u kratkom roku.
- Komade mesa poželjno je podeliti na male komade za brzo smrzavanje i lak pristup. Imajte na umu da treba hrana biti konzumirana u roku trajanja.

Ladice, kutije za hranu, police itd. Postavljene prema položaju na gornjoj slici su najefikasnije u potrošnji.

2.6 FUNKCIJA

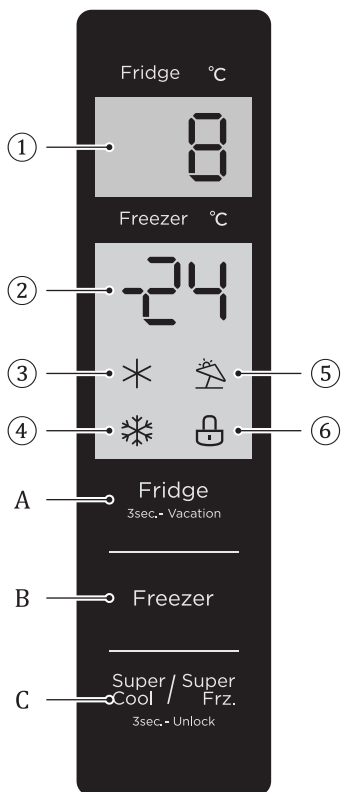

① Područje prikaza temperature rashladne komore

② Područje prikaza temperature komore za zamrzavanje

③ Ikona za brzo hlađenje

④ Ikona brzog zamrzavanja

⑤ Ikona Odmor

⑥ Ikona zaključavanja

A. Gumb za podešavanje temperature rashladne komore

B. Gumb za podešavanje temperature komore za zamrzavanje

C. Gumb za super hlađenje/super zamrzavanje

• Prikazivanje

Kada uključite hladnjak po prvi put, cijela ploča zaslona će svijetliti 3 sekunde. Zatim ploča zaslona ulazi u normalni prikaz. Prilikom prvog korištenja hladnjaka, zadana temperatura rashladne komore, odnosno komore za zamrzavanje je 5°C / -18°C.

Kada dođe do greške, na ekranu se prikazuje kod greške (vidi sledeću stranicu); tokom normalnog rada, ekran prikazuje podešenu temperaturu rashladne komore, hladnjaka.

U normalnom radu, ako nema operacije ili otvaranja vrata unutar 30s, ploča zaslona će se zaključati, svjetlo zaslona će se ugasi nakon što se  zaključano stanje nastavi 30s

• Zaključavanje / otključavanje

U stanju bez zaključavanja pritisnite i držite tipku  3 sekunde da biste ušli u zaključano stanje i oglasit će se zujalica za zaključavanje.

U zaključanom stanju pritisnite i držite tipku  3 sekunde za ulazak u otključano stanje i oglasit

će se zujalica za otključavanje.

Nakon 30 sekundi bez korištenja gumba, automatski će ući u zaključano stanje, a vanjska ploča s glazbenim zujalom istovremeno će oglasiti zujalicu za zaključavanje.

Operacija oslobađanja zvuka alarma može se izvesti u zaključanom stanju, a sve ostale radnje s ključem moraju se izvesti u otključanom stanju.

Ako je operacija u zaključanom stanju, prikazat će se zvučni signal o grešci.

- **Podešavanje temperature rashladne komore**

Kliknite gumb Fridge 3sec - Vacation za promjenu zadane temperature rashladne komore, svakim klikom gumba za podešavanje temperature u rashladnoj komori, zadana temperatura će se smanjiti za 1°C.

Raspon podešavanja temperature rashladne komore je 2°C ~ 8°C. Kada je postavljena temperatura 2°C.

Ponovno pritisnite gumb, podešena temperatura rashladne komore će se prebaciti na 8°C.

- **Podešavanje temperature hladnjaka**

Kliknite gumb Freezer da promijenite zadanu temperaturu komore za zamrzavanje, svaki klik gumba za podešavanje temperature komore za zamrzavanje, zadana temperatura će se smanjiti za 1°C.

Raspon podešavanja temperature za komoru za zamrzavanje je -24 ~ -16°C.

Kada je temperatura -24°C,

ponovno pritisnite gumb, podešena temperatura komore za zamrzavanje će se prebaciti na -16°C

- **Režim odmora**

Dugo pritisnite gumb za podešavanje temperature hlađenja (3 s) za postavljanje/otkazivanje načina rada za odmor.

Prilikom postavljanja odmora, hlađenje se isključuje, područje prikaza temperature hlađenja se gasi, a zamrzavanje se automatski postavlja na -18°C;

Podešavanjem gumba za hlađenje/zamrzavanje/super hlađenje i super zamrzavanje napustit ćete način rada za odmor.

Prilikom izlaska iz načina rada za godišnji odmor, podešena temperatura hlađenja automatski će se vratiti na zadanu temperaturu prije odmora; zadana temperatura smrzavanja automatski će se vratiti na zadanu temperaturu prije odmora; ući u normalan način rada.

- **Način super zamrzavanja**

Super cool i super zamrzivač, pritisnite tipku Super / Super Cool / Frz redosljed podešavanja je: super cool (super cool) -> super freezer (super zamrzivač) -> (cancel) poništi.

Prilikom postavljanja/otkazivanja načina super hlađenja, odgovarajuća ikona super hlađenja je on/off (uključena/isključena).

Prilikom postavljanja načina rada za super hlađenje, hlađenje se automatski postavlja na 2°C.

Prilikom izlaska iz režima super-hlađenja, podešena temperatura

rashladne prostorije automatski će se vratiti na zadanu temperaturu prije načina brzog hlađenja.

Kada je postavljen način rada super-zamrzivača, svijetli odgovarajuća ikona super-zamrzivača.

Kada je postavljen način rada super-zamrzivača, zamrzavanje se automatski postavlja na -24°C;

Prilikom izlaska iz načina rada super-zamrzivača, postavljena temperatura odjeljka zamrzivača automatski će se vratiti na zadanu temperaturu prije načina rada super-zamrzivača;

Način super hlađenja automatski se onemogućuje na 6 sati.

Način rada super zamrzivača automatski se onemogućuje tijekom 24 sata.

Preporučena postavka:
Rashladna komora 4°C, komora za zamrzavanje -18°C.

BILJEŠKA

Funkcija brzog zamrzavanja dizajnirana je za održavanje nutritivne vrijednosti hrane u zamrzivaču. Može da zamrzne hranu u najkraćem roku. Ako se odjednom zamrzne veća količina hrane, preporuča se da korisnik uključi funkciju brzog zamrzavanja i stavi hranu. U tom trenutku se povećava brzina zamrzavanja odjeljka zamrzivača, što može brzo zamrznuti hrane, učinkovito zaključavaju hranjivost hrane i olakšavaju skladištenje.

• Upozorenje u vezi otvorenih vrata i kontrola alarma





Ako su vrata hladnjaka otvorena 120 sekundi bez zatvaranja, zujalica će alarmirati sve dok se vrata hladnjaka ne zatvore; bilo koja tipka će poništiti alarm.

Indikacija greške

Sljedeća upozorenja koja se pojavljuju na zaslonu ukazuju na odgovarajuće kvarove hladnjaka. Iako frižider i dalje može imati rashladnu funkciju sa sledećim greškama, korisnik se mora obratiti stručnjaku za održavanje radi održavanja, kako bi se osigurao optimalan rad uređaja.

Šifra greške	Opis greške
E1	Otkazivanje senzora temperature rashladne komore
E2	Otkazivanje senzora temperature hladnjaka
E3	Otkazivanje senzora temperature u zoni mesa i ribe
E5	Detekcija greške kola senzora odmrzavanja zamrzavanja
E6	Komunikacijska greška
E7	Greška senzora temperature okoline

2.7 NOGE ZA NIVENSTVO

Spisak alata koje korisnik treba da obezbedi	
	Krstasti odvijač
	Lopatica za led ravan odvijač
	5/16" utičnica i čegrtaljka
	Maskirajuća traka

Dijelovi koji se koriste za reverziju vrata			
SN	Dio	Količina	Bilješke
1	Gornja šarka	1	
2	Gornji poklopac šarke	1	
3	Dekorativni poklopac	1	Unaprijed instaliran na hladnjak, skinut i zadržan prilikom mijenjanja vrata
4	Samozaključavajuća vrata	2	
5	Srednja šarka	1	
6	Dekorativni poklopac	1	Unaprijed instaliran na hladnjak i za korištenje prilikom mijenjanja vrata
7	Donja šarka	1	
8	Izravnavanje stopala	1	
9	Lijeva gornja šarka	1	
10	Lijevi gornji poklopac šarke	1	U priloženoj plastičnoj vrećici izvadite ih za korištenje kada su vrata okrenuta naopako
11	Samozaključavajuća lijeva vrata	2	
12	Desni plastični poklopac	1	

- Molimo isključite ovaj uređaj prije izvođenja ove operacije. Uklonite svu hranu iz posuda na vratima.
- Uklonite gornji levi ukrasni poklopac šarke, gornji desni poklopac šarke i gornju desnu šarku i odvojite desnu signalnu liniju (terminal signalne linije 1, 2) na vrhu kućišta.

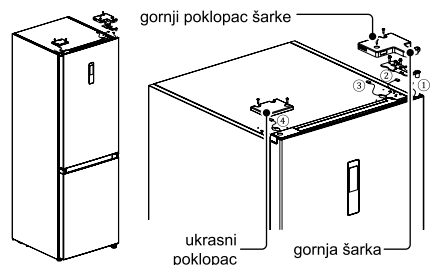

- Uklonite tijelo vrata hladnjaka (pazite da ne izgubite male dijelove kao što su rukavac osovine i

graničnik na vratima);

Skinite srednju šarku i skinite ukrasni poklopac rupe za šarku s druge strane.

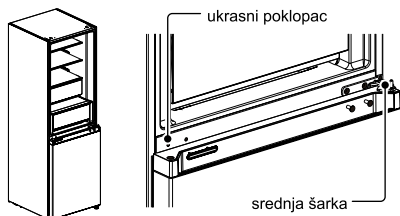

- Skinite tijelo vrata za zamrzavanje (pazite da ne izgubite male dijelove kao što su rukavac osovine i graničnik na vratima).

Skinite šarku i podesite kut. Skinite i montirajte donju osovinu šarke na drugu stranu šarke, a modifikovanu donju šarku montirajte na drugu stranu kućišta.

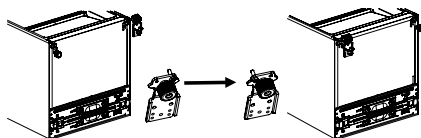

Zamena vrata frižidera:

Skinite poklopac gornjeg krajnjeg poklopca vrata rashladnog uređaja i lijevi ukrasni poklopac. Postavite gornju maticu vratila i signalnu liniju na drugu stranu kućišta vrata i prekrijte gornji kraj pokrovnom pločom. Izvadite desni ukrasni poklopac iz kesice sa dodatnom opremom i nameštite ga na drugu stranu gornjeg poklopca.

Skinite samozaključavajuća vrata, graničnik vrata i čahru osovine vrata rashladnog uređaja, izvadite samozaključavajuća lijeva vrata iz vrećice s priborom, ugradite ih na lijevu stranu donjeg poklopca rashladnih vrata, promijenite graničnik vrata i rukav osovine na lijevu stranu donjeg krajnjeg poklopca vrata rashladnog uređaja

- Promijenite vrata za zamrzavanje. Skinite čahuru osovine i poklopac gornjeg poklopca vrata za zamrzavanje i ugradite ih na lijevi i desni zamjenjivi položaj.

Uklonite samozaključavanje vrata, graničnik vrata i čahru osovine vrata za zamrzavanje, izvadite samozaključavanje lijeva vrata iz vrećice s priborom, postavite ga na lijevu stranu donjeg poklopca vrata za zamrzavanje, promijenite graničnik vrata i rukavac osovine na lijevu stranu donjeg krajnjeg poklopca vrata za zamrzavanje.

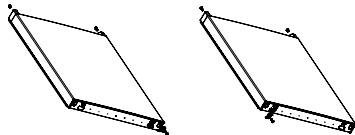

- Postavite zamenjena vrata hladnjaka na donju šarku, zatim postavite srednju šarku i pokrijte otvore šarki ukrasnim poklopcem.

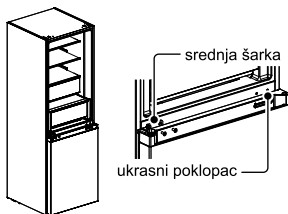

- Uzmite gornji levi poklopac šarke i gornju levu iz kesice sa dodatnom opremom.

Postavite vrata hladnjaka na srednju šarku i montirajte gornju levu šarku. Spojite gornju signalnu liniju 4 frižidera sa signalnom linijom 1 kućišta vrata, a signalnu liniju 2 povežite sa signalnom linijom 3. Na kraju, postavite ukrasni poklopac šarke sa desne strane kućišta (napomena: prilikom zamene ukrasnog poklopca šarke na desnoj strani kućišta, dva umetka na ukrasnom poklopcu šarke (kao što je prikazano na slici) moraju biti odsečena)

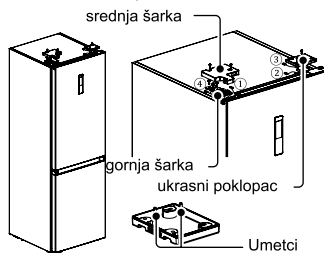

Gornja slika je samo za referencu. Stvarna konfiguracija ovisit će o fizičkom proizvodu ili izjavi distributera

2.8 NOGE ZA NIVENSTVO

- Mjere opreza prije operacije:

Pre rada dodatne opreme mora se osigurati da je frižider isključen iz napajanja.

Prije podešavanja nožica za niveliranje potrebno je poduzeti mjere opreza kako bi se spriječile bilo kakve osobne ozljede.

- Shematski dijagram nogu za nivelaciju.

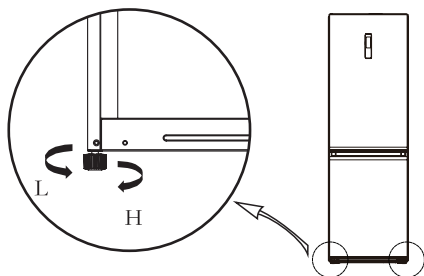

- Procedura podešavanja:
 - Okrenite noge u smjeru kazaljke na satu da podignete hladnjak;
 - Okrenite noge u smjeru suprotnom od kazaljke na satu kako biste spustili hladnjak;
 - Podesite desnu i lijevu nogu na temelju gornjih postupaka na vodoravnu razinu.

VAŽNO:

Gornja slika je samo za referencu. Stvarna konfiguracija ovisit će o fizičkom proizvodu ili izjavi distributera

3. ODRZAVANJE HLADNJAKA

3.1 SVEUKUPNO ČIŠĆENJE

- Prašina iza frižidera i na zemlji mora biti blagovremeno očišćena da bi se poboljšao efekat hlađenja i ušteda energije.
- Redovno proveravajte dihtung na vratima da biste bili sigurni da nema nečistoća. Očistite dihtung na vratima mekom krpom natopljenom blagom otopinom sapunice ili razblaženim deterdžentom.
- Unutrašnjost frižidera treba redovno čistiti da ne bi došlo do pojave neprijatnog mirisa.
- Pre čišćenja unutrašnjosti isključite struju, izvadite svu hranu, piće, police, fioke itd.
- Mekom krpom ili sunđerom očistite unutrašnjost frižidera, za čišćenje upotrebite dve kašike sode bikarbone i četvrtinu litra tople vode. Zatim isperite vodom i obrišite. Nakon čišćenja otvorite vrata i ostavite da se prirodno osuši pre nego što uključite napajanje.
- Za delove u frižideru koje je teško očistiti (kao što su uski prevoji, praznine ili uglovi), preporučuje se redovno brisanje mekanom krpom, mekom četkom itd., a po potrebi u kombinaciji sa nekim pomoćnim alatima (kao što su tanki štapići) kako bi se osiguralo da se na ovim delovima ne akumuliraju kontaminanti ili bakterije.
- Ne koristite sapun, deterdžent, abrazivan prašak, sprejeve za čišćenje itd., jer mogu izazvati mirise u unutrašnjosti frižidera ili kontaminirati hranu.
- Očistite okvir za boce, police i fioke mekom krpom navlaženom blagom

otopinom sapunice ili razblaženim deterdžentom. Osušite mekom krpom ili prirodno osušite.

- Obrišite spoljnu površinu frižidera mekom krpom natopljenom blagom otopinom sapunice, deterdžentom itd., a zatim osušite suvom krpom.
- Ne koristite tvrde četkice, žice za čišćenje, žičane četke, abrazive (poput paste za zube), organske rastvarače (poput alkohola, acetona, banana ulja itd.), ključalu vodu, kiseline ili alkalne predmete, koji mogu oštetiti površinu frižidera i unutrašnjost. Ključala voda i organski rastvarači poput benzena mogu deformisati ili oštetiti plastične delove.
- Tokom čišćenja ne ispirajte direktno vodom ili drugim tečnostima da ne bi došlo do kratkog spoja ili uticaja na električnu izolaciju nakon potapanja.



Isključite frižider iz struje tokom odmrzavanja i čišćenja.

3.2 ODMRZAVANJA

- Hladnjak je napravljen po principu hlađenja vazduhom i stoga ima funkciju automatskog odmrzavanja. Led nastao zbog promene godišnjeg doba ili temperature takođe se može ručno ukloniti isključenjem uređaja iz struje ili brisanjem suvom krpom.

3.3 VAN RADA

- Nestanak struje: U slučaju nestanka struje, čak i leti, hrana unutar uređaja može se držati nekoliko sati; tokom nestanka struje, vreme otvaranja vrata mora se smanjiti, i više se ne smeju stavljati sveže namirnice u uređaj.
- Dugotrajno nekorišćenje: Uređaj treba da se isključi i zatim očisti; vrata se ostavljaju otvorena da bi sprečio neprijatan miris.
- Premeštanje: Pre premeštanja frižidera, izvadite sve predmete iznutra, fiksirajte trakom staklene pregrade, držač povrća, fioke hladnjaka i sl. zategnite nožice za prilagođavanje; zatvorite vrata i fiksirajte ih trakom. Tokom premeštanja, aparat ne sme biti postavljen naopako ili vodoravno, niti treba vibrirati; nagib tokom premeštanja ne sme biti veći od 45°.

VAŽNO:

Uređaj mora raditi kontinuirano nakon njegovog puštanja u rad. Općenito, rad uređaja ne smije se prekidati; inače se može smanjiti vijek trajanja

3.4 ČIŠĆENJE STAKLENE POLICE

- Izvadite fioku na staklenoj polici;
- Podignite prednji deo staklene police (za 60°), a zatim je izvucite;
- Skinite staklenu policu i očistite je prema potrebi;
- Obrnuti postupak se koristi za ugradnju staklene police.

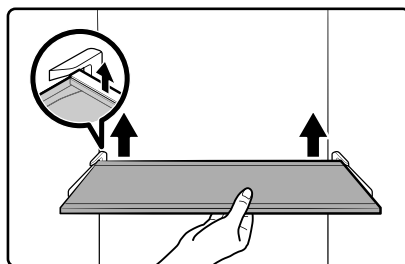

Gornja slika je samo za referencu. Stvarna konfiguracija ovisit će o fizičkom proizvodu ili izjavi distributera

4. RJESAVANJE PROBLEMA

Korisnik može rešiti sledeća jednostavna pitanja. Molimo nazovite servisnu službu ako problemi nisu riješeni.

Sigurnosne informacije	Operacija nije uspela	Proverite da li je uređaj uključen u struju ili da li je utikač dobro povezan sa utičnicom
		Proverite da li je napon prenizak
Pravilna uporaba hladnjaka	Neprijatan Miris	Proverite da li je došlo do prekida napajanja ili su osigurači izbacili
		Hrana koja ima jak miris mora biti čvrsto umotana
Održavanje hladnjaka	Dugotrajni rad kompresora	Proverite da li ima trule hrane
		Očistite unutrašnjost frižidera
Rješavanje problema	Sijalica ne svetli	Dugi rad hladnjaka je normalan ljeti kada je temperatura okoline visoka. Nije preporučljivo imati previše hrane u uređaju u isto vrijeme
		Hrana se treba ohladiti pre stavljanja u uređaj
dodatak	Vrata se ne mogu pravilno zatvoriti	Vrata se prečesto otvaraju
		Proverite da li je frižider povezan sa napajanjem i da li je sijalica oštećena
	Glasni zvukovi	Zamenite svetlo kod stručnjaka
		Vrata su zaglavljena paketima hrane Stavljeno je previše hrane
	Dihtung na vratima nije čvrst	Hladnjak je nagnutdr.
		Proverite da li je pod ravan i da li je frižider stabilno postavljen
	Posuda sa vodom se preliva	Proverite da li su dodaci postavljeni na odgovarajućim lokacijama
		Uklonite strane materije sa dihtunga na vratima
	Vruće kućište	Zagrejte dihtung na vratima, a zatim ga ohladite za restauraciju
		(fenom za kosu ili koristite vrući peškiri za zagrevanje)
	Površinska kondenzacija	U komori je previše hrane ili uskladištena hrana sadrži previše vode, što rezultira velikim odmrzavanjem
		Vrata se ne zatvaraju pravilno, što rezultira stvaranjem leda zbog ulaska vazduha i povećanjem vode zbog odmrzavanja
	Nenormalan šum	Odvođenje topline ugrađenog kondenzatora preko kućišta, što je normalno Kada se kućište zagrije zbog visoke temperature okoline, skladištenja previše hrane ili isključivanja kompresora, osigurajte zvučnu ventilaciju kako biste olakšali odvođenje topline
		Kondenzacija na spoljnoj površini i vratima frižidera je normalna kada je vlažnost okoline previsoka. Samo obrišite kondenzat čistim peškirom.
		Zujanje: Kompresor može da proizvodi zujanje tokom rada, a zujanje je posebno glasno pri puštanju u rad ili zaustavljanju. Ovo je normalno.
		Grgoljenje: Normalno je da rashladno sredstvo koje teče unutar uređaj grgolji.

5. DODATAK

Upute za instalaciju

Za rashladne uređaje s klimatskom klasom

Ovisno o klimatskoj klasi, ovaj rashladni uređaj predviđen je za korištenje u rasponima temperature okoline kako je navedeno u sljedećoj tablici.

Klimatsku klasu možete pronaći na natpisnoj pločici. Proizvod možda neće ispravno raditi na temperaturama izvan navedenog raspona.

Klimatsku klasu možete pronaći na naljepnici unutar vašeg hladnjaka.

Učinkoviti temperaturni raspon

Hladnjak je dizajniran za normalan rad u temperaturnom rasponu određenom u njegovoj klasi.

Razred	Simbol	Raspon temperature okoline °C	
		IEC 62552 (ISO 15502)	ISO 8561
Prošireno umjereno	SN	+ 10 do + 32	+ 10 do + 32
Umjereno	N	+ 16 do + 32	+ 16 do + 32
Subtropsko	ST	+ 16 do + 38	+ 18 do + 38
Tropsko	T	+ 16 do + 43	+ 18 do + 43

NOTA

Na učinak hlađenja i potrošnju energije hladnjaka mogu utjecati temperatura okoline, učestalost otvaranja vrata i mjesto hladnjaka. Preporučujemo da prilagodite postavke temperature prema potrebi.

Kako pohraniti radi najboljeg očuvanja (samo primjenjivi modeli)

Pokrijte hranu kako biste zadržali vlagu i spriječili da pokupe mirise iz druge hrane. Veliki lonac hrane poput juhe ili variva treba podijeliti u male porcije i staviti u plitke posude prije nego što se ohladi. Veliki komad mesa ili cijele peradi treba podijeliti na manje komade ili staviti u plitke posude prije nego što se ohladi.

Postavljanje hrane

Police	Police su podesive za smještaj raznih pakiranja.
Specijalizirani pretinac (samo primjenjivi modeli)	Zatvorene ladice za hrskavice pružaju optimalno okruženje za skladištenje voća i povrća. Povrće zahtijeva veću vlažnost, dok voće zahtijeva nižu vlažnost. (*Ovisno o modelu i opcijama) Ladica za meso s podesivom temperaturom maksimalno povećava vrijeme skladištenja mesa i sireva.
Spremljeno na vratima	Ne čuvajte kvarljivu hranu na vratima. Jaja treba čuvati u kutiji na polici. Temperatura spremnika na vratima varira više od temperature u ormaricu. Držite vrata zatvorena što je više moguće.
Pretinac zamrzivača	U odjeljku zamrzivača možete pohraniti smrznutu hranu, napraviti kockice leda i zamrznuti svježiju hranu.

NOTA

Zamrzivač samo svježa, neoštećena hrana. Hranu koju ćete zamrznuti držite dalje od hrane koja je već zamrznuta. Kako biste spriječili da hrana izgubi svoj okus ili da se isuši, stavite u hermetički zatvorene posude.

Tablica skladištenja hladnjaka i zamrzivača

Trajnost svježine ovisi o temperaturi i izloženosti vlazi. Budući da datumi proizvoda nisu vodiči za sigurnu upotrebu proizvoda, pogledajte ovu tablicu i slijedite ove savjete.

Mliječni proizvodi

Proizvod	Frižider	Zamrzivač
Mlijeko	1 Tjedan	1 mjesec
Maslac	2 tjedna	12 mjeseci
Sladoled	-	2-3 tjedna
Prirodni sir	1 mjesec	4-6 mjeseci
Kremasti sir	2 tjedna	Ne preporučuje se
Jogurt	1 mjesec	-

Meso

Proizvod	Frižider	Zamrzivač
Svježe pečenje, odresci, kotleti	3-4 dana	2-3 mjeseci
Svježe mljeveno meso, gulaš	1-2 dana	3-4 mjeseci
Slanina	7 dana	1 mjesec
Kobasica, Sirova od svinjetine, govedine, puretine	1-2 dana	1-2 mjeseci

Perad / jaja

Proizvod	Frižider	Zamrzivač
Svježa perad	2 dana	6-8 mjeseci
Salata od peradi	1 dan	-
Jaja, svježa u ljusci	2-4 tjedna	Ne preporučuje se

Riba / Plodovi mora

Proizvod	Frižider	Zamrzivač
Svježa riba	1-2 dana	3-6 mjeseci
Kuhana riba	3-4 dana	1 mjesec
Riblja salata	1 dan	Ne preporučuje se
Sušena ili ukiseljena riba	3-4 tjedna	-

Voće

Proizvod	Frižider	Zamrzivač
Jabuke	1 mjesec	-
Breskve	2-3 tjedna	-
Ananas	1 Tjedan	-
Ostalo svježe voće	3-5 dana	9-12 mjeseci

Povrće

Proizvod	Frižider	Zamrzivač
Šparoga	2-3 dana	-
Brokula, prokulice, zeleni grašak, gljive	3-5 dana	-
Kupus, karfiol, celer, krastavci, zelena salata	1 Tjedan	-
Mrkva, repa, rotkvice	2 tjedna	-

POSEBNO ZA NOVI EUROPSKI STANDARD

Poručeni delovi u sledećoj tabeli mogu se nabaviti sa kanala dobavljača usluga

Poručeni deo	Obezbeđuje	Minimalno vreme potrebno za obezbeđivanje
Termostati	Stručni kadar za održavanje	Najmanje 7 godina nakon što je poslednji model pokrenut na tržištu
Temperaturni senzori	Stručni kadar za održavanje	Najmanje 7 godina nakon što je poslednji model pokrenut na tržištu
Tiskane ploče	Stručni kadar za održavanje	Najmanje 7 godina nakon što je poslednji model pokrenut na tržištu
Izvori svetlosti	Stručni kadar za održavanje	Najmanje 7 godina nakon što je poslednji model pokrenut na tržištu
Regulatori vrata	Stručni serviseri i finalni korisnici	Najmanje 7 godina nakon što je poslednji model pokrenut na tržištu
Šarke za vrata	Stručni serviseri i finalni korisnici	Najmanje 7 godina nakon što je poslednji model pokrenut na tržištu
Ležišta za poslužavnike	Stručni serviseri i finalni korisnici	Najmanje 7 godina nakon što je poslednji model pokrenut na tržištu
Korpe	Stručni serviseri i finalni korisnici	Najmanje 7 godina nakon što je poslednji model pokrenut na tržištu
Zaptivke na vratima	Stručni serviseri i finalni korisnici	Najmanje 10 godina nakon što je poslednji model pokrenut na tržištu

Poštovani kupče

1. Ako želite vratiti ili zameniti proizvod, kontaktirajte trgovinu u kojoj kupujete.
(Ne zaboravite ponijeti račun za kupnju)
2. Ako se vaš proizvod pokvari i treba ga popraviti, kontaktirajte dobavljača usluga nakon prodaje.

BILJEŠKA

Informacije o modelu u bazi podataka proizvoda, kao i identifikator modela, mogu se dobiti putem weblink-a skeniranog QR kodom, ako postoji, na etiketi energetske efikasnosti proizvoda.

HR

Poštovani korisniče

HVALA i ČESTITAMO na kupnji ovog visokokvalitetnog Midea proizvoda. Vaš Midea hladnjak dizajniran je za pouzdan i nesmetan rad.

Za buduću uporabu, zabilježite model vašeg proizvoda i serijski broj na stražnjoj strani proizvoda ili iznad odjeljka kompresora s desne strane.

Broj modela _____

Serijski broj _____

1. SIGURNOSNE NAPOMENE	3
2. PRAVILNO KORIŠTENJE HLADNJAKA.....	11
2.1 PLASMAN	11
2.2 SAVJETI ZA UŠTEDU ENERGIJE.....	12
2.3 PROMJENA OSVJETLJENJA.....	12
2.4 POČNITE KORISTITI.....	12
2.5 NAZIVI KOMPONENATA	13
2.6 FUNKCIJE.....	14
2.7 VRATA DESNO-LIJEVO PROMJENA.....	17
2.8 IZRAVNANJE NOŽICA.....	19
3. ODRŽAVANJE HLADNJAKA.....	20
3.1 CJELOKUPNO ČIŠĆENJE	20
3.2 ODMRZAVANJE.....	21
3.3 IZVAN UPORABE	21
3.4 ČIŠĆENJE STAKLENE POLICE.....	21
4. RJEŠAVANJE PROBLEMA	22
5. DODATAK.....	23

1. SIGURNOSNE NAPOMENE

VAŠA SIGURNOST I SIGURNOST DRUGIH LJUDI VRLO SU VAŽNI

Kako bi se izbjegle ozljede korisnika ili drugih osoba i imovinska šteta, trebaju se slijediti ovdje navedene upute. Nepravilna uporaba zbog zanemarivanja uputa može dovesti do ozljeda ili oštećenja, uključujući smrt.

Razina rizika određena je sljedećim znakovima.



Simbol zabrane

Ovo je simbol prohibicije.

Svako nepridržavanje uputa označenih ovim simbolom može dovesti do oštećenja proizvoda ili ugrožavanja osobne sigurnosti korisnika.



Simbol upozorenja

Ovo je simbol upozorenja.

Potrebno je raditi u strogoj poštivanju uputa označenih ovim simbolom; ili na drugi način oštetiti proizvod ili može uzrokovati tjelesne ozljede.



Simbol upozorenja

Ovo je simbol opreza.

Upute označene ovim simbolom zahtijevaju poseban oprez. Nedovoljan oprez može dovesti do blagih ili umjerenih ozljeda ili oštećenja proizvoda.

VAŽNE SIGURNOSNE UPUTE



Opasnost od požara / Zapaljivi Materijali

! UPOZORENJE

- Ovaj uređaj namijenjen je za uporabu u kućanstvu i slične primjene kao npr. u kuhinjama za osoblje u prodavaonicama, uredima i drugim radnim mjestima; na seoskim gospodarstvima; za korištenje gostima u hotelima, motelima i drugim oblicima smještaja; pansionima; ugostiteljstvu i drugim nemaloprodajnim mjestima.
- Ovaj uređaj nije namijenjen za uporabu od strane osoba (uključujući i djecu) sa ograničenim fizičkim, senzornim ili mentalnim sposobnostima ili nedostatkom iskustva i znanja, osim ako nisu pod nadzorom ili im se ne daju upute za uporabu uređaja od strane osobe odgovorne za njihovu sigurnost.

- Djecu treba nadzirati kako se ne bi igrala sa uređajem.
- Ako je kabel za napajanje oštećen, mora ga zamijeniti proizvođač, servisni agent ili slična kvalificirana osoba kako bi se izbjegle opasnosti.
- U ovom uređaju nemojte čuvati eksplozivne tvari kao što su aerosolne limenke s zapaljivim gorivom.
- Uređaj se mora isključiti iz struje nakon uporabe i prije korisničkog održavanja uređaja.
- **UPOZORENJE:** Otvori za ventilaciju koji se nalaze u kućištu uređaja ili u ugrađenoj konstrukciji, trebaju biti bez prepreka,
- **UPOZORENJE:** Ne koristite mehaničke uređaje ili druga sredstva za ubrzavanje procesa odmrzavanja, osim onih koje preporučuje proizvođač.
- **UPOZORENJE:** Nemojte oštetiti krug rashladnog sredstva.
- **UPOZORENJE:** Ne koristite električne uređaje unutar odjeljaka za skladištenje hrane uređaja, osim ako su od tipa koji je preporučio proizvođač.
- **UPOZORENJE:** Molimo vas da ostavite hladnjak prema lokalnim regulatorima za to koristiti zapaljivi puhanje plina i rashladnog sredstva.
- **UPOZORENJE:** Prilikom postavljanja uređaja provjerite nije li kabel napajanja zarobljen ili oštećen.
- **UPOZORENJE:** Ne pronađite više prijenosnih utičnica ili prijenosnih priključaka na stražnjoj strani uređaja.
- Nemojte upotrebljavati produžne kabele ili neuzemljene adaptere (s 2 kontakta).
- **UPOZORENJE:** Spojite se samo na opskrbu pitkom vodom. (pogodno za proizvodnju kockica leda)



OPASNOST

- Prije postavljanja ili podešavanja dodatnog pribora uvijek isključite hladnjak s napajanja.
- Rashladno sredstvo i ciklopentan koji se koriste u hladnjaku su zapaljivi. Stoga se isluženi hladnjak ne smije zbrinjavati blizu bilo kakvih izvora plamena i mora biti zbrinut od strane odgovarajuće tvrtke sa odgovarajućom kvalifikacijom, koja ne vrši zbrinjavanje otpada izgaranjem, kako bi se spriječila šteta za okoliš ili bilo koja druga šteta.



UPOZORENJE

- Opasnost od zarobljavanja djece. Prije nego što bacite stari hladnjak ili zamrzivač:
 - Skinite vrata.
 - Ostavite police na mjestu, tako da se djeca ne mogu lako popeti unutra.

! UPOZORENJE

Za EU standard:

- Ovaj uređaj mogu koristiti djeca starija od 8 godina i starije i osobe sa smanjenjem fizičkih osjetilnih ili mentalnih sposobnosti ili nedostatkom iskustva i znanja ako su dobili nadzor ili upute o korištenju uređaja na siguran način i razumiju uključene opasnosti. Djeca se ne smiju igrati s uređajem. Čišćenje i održavanje ne smiju vršiti djeca bez nadzora. Djeci u dobi od 3 do 8 godina smiju utovariti i istovariti rashladne uređaje.
 - Kako biste izbjegli kontaminaciju hrane, molimo vas da poštujuete sljedeće upute:
 - Dugotrajno otvaranje vrata može prouzročiti značajan porast temperature u pretincima uređaja.
 - Redovito čistite površine koje dolaze u kontakt s hranom, kao i odvođe.
 - Očistite spremnike za vodu ako nisu korišteni 48 sati; isperite sustav dovoda vode ako nije korišten 5 dana. (napomena 1.)
 - Sirovo meso i ribu čuvajte u prikladnim posudama u hladnjaku, tako da ne dodiruju i ne kaplju po drugim namirnicama.
 - Odjeljci zamrzivača ****** s dvije zvjezdice prikladni su za čuvanje već zamrznutih namirnica, čuvanje ili pravljenje sladoleda te kockica leda (napomena 2.)
 - Odjeljci s jednom-*****, dvije-****** i tri zvjezdice-******* nisu prikladni za zamrzavanje svježe hrane. (napomena 3.)
 - Za uređaje bez 4-odjeljak ******** sa zvjezdom: ovaj uređaj za hlađenje nije pogodan za zamrzavanje namirnica. (napomena 4.)
 - U slučaju dužih razdoblja nekorštenja hladnjaka, isključite ga, odledite, očistite, osušite i ostavite vrata otvorena kako biste spriječili stvaranje plijesni
- Napomena 1,2,3,4: Provjerite vrijede li ove napomene za vaš model uređaja.
- Za samostojeći uređaj: Ovaj rashladni uređaj nije namijenjen za uporabu kao ugrađeni-u aparatu.
 - SVAKA zamjena ili održavanje LED svjetiljki namijenjena je proizvođaču, njegovom serviseru ili sličnoj kvalificiranoj osobi.
 - Ovaj proizvod sadrži izvor svjetlosti razreda energetske učinkovitosti (G).

SPREMITE OVE UPUTE

OVAJ JE UREĐAJ NAMIJENJEN SAMO ZA KUĆNU UPORABU

Prijedlog upozorenja 65 države Kalifornije:

 UPOZORENJE Rak i reproduktivna šteta
-www.P65Warnings.ca.gov

PRAVILNO ODLAGANJE

UPOZORENJE

Opasnost od gušenja

Prije nego što bacite svoj stari zamrzivač ili hladnjak:

- Uklonite vrata ili poklopac kako se djeca ne bi mogla sakriti ili zarobiti unutar vašeg starog uređaja.
- Ostavite police na mjestu, tako da se djeca ne mogu lako popeti unutra.
- Nepoštivanje ovih uputa može dovesti do smrti ili oštećenja mozga.
- Kako bi se izbjegla opasnost zbog nestabilnosti uređaja, mora se učvrstiti u skladu s uputama.
- Spojite se samo na opskrbu pitkom vodom. (Pogodno za stroj za izradu leda)
- Kako biste spriječili da dijete bude zarobljeno, držite ga izvan dohvata djece i ne u blizini zamrzivača (ili hladnjaka). (Pogodno za proizvode s bravama)

VAŽNO:

Koristi se zapaljivi plin i rashladno sredstvo. Potrošač je odgovoran za poštivanje saveznih i lokalnih propisa prilikom odlaganja ovog proizvoda. Rashladna sredstva moraju biti ispumpana od strane ovlaštenog, EPA certificiranog stručnjaka za rashladna sredstva u skladu s utvrđenim postupcima.

UPOZORENJA VEZANA UZ ELEKTRIČNU ENERGIJU

- Ne povlačite kabel napajanja prilikom izvlačenja utikača hladnjaka. Čvrsto uhvatite utikač i izvucite ga iz utičnice.
- Kako biste osigurali sigurnu uporabu, nemojte oštetiti kabel za napajanje niti koristiti kabel napajanja kada je oštećen ili istrošen.
- Molimo koristite namjensku utičnicu i utičnica se ne smije dijeliti s drugim električnim uređajima.

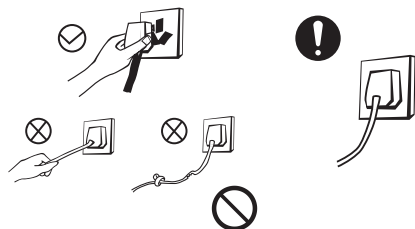

- Kabel za napajanje mora čvrsto stati u utičnicu, jer u protivnom može doći do požara.
- Provjerite je li uzemljenje elektroda utičnice opremljeno pouzdanom linijom uzemljenja.
- Zatvorite ventil za curenje plina, a zatim otvorite vrata i prozore u slučaju curenja plina i drugih zapaljivih tvari. Ne iskopčajte hladnjak i druge električne uređaje s obzirom da iskra može uzrokovati požar.

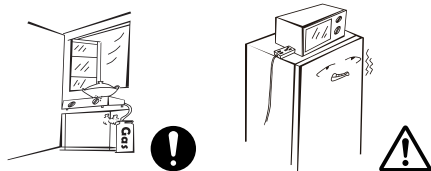

- Nemojte koristiti električne uređaje na vrhu uređaja, osim ako nisu tipa koji preporučuje proizvođač.

UPOZORENJA VEZANA UZ POSTAVLJANJE STAVKI

- Zapaljive, eksplozivne, hlapljive i visoko korozivne predmete nemojte stavljati u hladnjak kako biste spriječili štetu na proizvodu ili požarnim nesrećama.
- Zapaljive predmete nemojte postavljati u blizini hladnjaka kako biste izbjegli požare.

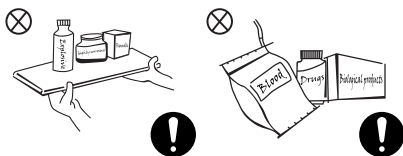

- Ovaj proizvod je hladnjak za kućanstvo i pogodan je samo za skladištenje hrane. Prema nacionalnim standardima, kućanski hladnjak ne smije se upotrebljavati za druge namjene, poput čuvanja krvi, lijekova, bioloških proizvoda itd.
- Nemojte skladištiti pivo, piće ili drugu tekućinu sadržanu u bocama ili zatvorenim spremnicima u komori za zamrzavanje hladnjaka; ili na drugi način boce ili priloženi spremnici mogu puknuti zbog zamrzavanja zbog oštećenja.

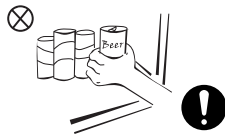

UPOZORENJA ZA UPORABU

- Nemojte proizvoljno rastavljati ili preinačivati hladnjak ili oštećivati rashladni sklop. Postupke održavanja prepustite stručnoj osobi.
- Oštećeni kabel napajanja mora zamijeniti proizvođač, njegov odjel za održavanje ili povezani stručnjaci kako bi se izbjegla opasnost.

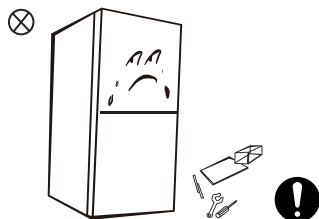

- Praznine između vrata hladnjaka i između vrata i tijela hladnjaka su male, ne stavljajte ruke u ta područja kako ne biste stisnuli prste. Budite oprezni prilikom otvaranja vrata hladnjaka kako biste izbjegli ispadanje artikala.
- Ne biraju hranu ili spremnike mokrim rukama u komori za zamrzavanje dok hladnjak radi, osobito metalne spremnike kako biste izbjegli ozeblina.

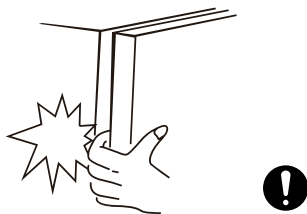

- Ne dopustite djeci ulaziti ili se penjati u hladnjak kako ne bi bila zatvorena u hladnjaku ili ozlijeđena ako hladnjak padne.
- Nemojte prskati ili prati hladnjak; ne stavljajte hladnjak na vlažna mjesta lako se prskaju vodom kako ne bi utjecali na električna izolacijska svojstva hladnjaka.



- Na vrh hladnjaka nemojte stavljati teške predmete jer oni prilikom otvaranja mogu pasti i nekoga ozlijediti.
- Izvucite utikač u slučaju nestanka struje ili čišćenja. Ne priključujte hladnjak na napajanje u roku od pet minuta kako biste spriječili oštećenja kompresora zbog uzastopnih početaka.

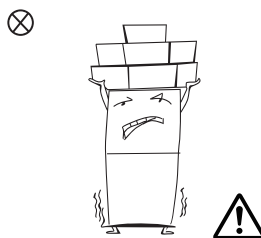

ENERGETSKA UPOZORENJA

- 1.** Uređaji za hlađenje mogu raditi nepravilno (moguće je odmrzavanje sadržaja ili previsoka temperatura u odjeljku za smrznutu hranu) ako su dulje vrijeme postavljeni ispod donje granice temperaturnog raspona za koji je uređaj za hlađenje namijenjen.
- 2.** Pjenušava pića ne smiju se čuvati u odjeljcima ili pretincima za zamrzavanje hrane, niti u odjeljcima ili pretincima s niskom temperaturom, jer se neke namirnice, poput vodenog leda, ne smiju konzumirati previše hladni;
- 3.** Nemojte prekoračiti vrijeme skladištenja koje preporučuju proizvođači hrane za bilo koju vrstu hrane, a posebno za komercijalno zamrznutu hranu u zamrzivačima i odjeljcima za skladištenje smrznute hrane ili pretincima
- 4.** Spriječite prekomjerno povećanje temperature smrznute hrane tijekom odmrzavanja uređaja za hlađenje, na primjer, umotavanjem smrznute hrane u nekoliko slojeva novina.
- 5.** Povećanje temperature smrznute hrane tijekom ručnog odmrzavanja, održavanja ili čišćenja, može skratiti rok trajanja

ODLAGANJE



Rashladno sredstvo i ciklopentan pjenušenje materijal koji se koristi za hladnjak su zapaljivi. Stoga se isluženi hladnjak ne smije zbrinjavati blizu bilo kakvih izvora plamena i mora biti zbrinut od strane odgovarajuće tvrtke sa odgovarajućom kvalifikacijom, koja ne vrši zbrinjavanje otpada izgaranjem, kako bi se spriječila šteta za okoliš ili bilo koja druga šteta.



Kada je hladnjak otpisan, rastaviti vrata, i ukloniti brtvu vrata i polica; stavite vrata i police na odgovarajuće mjesto, kako bi se spriječilo hvatanje bilo kojeg djeteta.

Ispravno Zbrinjavanje ovog proizvoda:



Ova oznaka označava da se ovaj proizvod ne smije odlagati s drugim kućnim otpadom. Kako biste spriječili moguću štetu okolišu ili ljudskom zdravlju od nekontroliranog odlaganja otpada, odgovorno ga reciklirajte kako biste promicali održivu ponovnu uporabu materijalnih resursa. Da biste vratili iskorišteni uređaj, koristite sustave povrata i prikupljanja ili se obratite prodavaču u kojem je proizvod kupljen. Ovaj proizvod se prihvaća za recikliranje sigurno po okoliš.

2. PRAVILNO KORISTENJE HLADNJAKA

2.1 PLASMAN

- Prije uporabe uklonite sve materijale za pakiranje, uključujući donje jastuke, jastučice od pjene i trake unutar hladnjaka; otkinuti zaštitni film na vratima i tijelu hladnjaka.

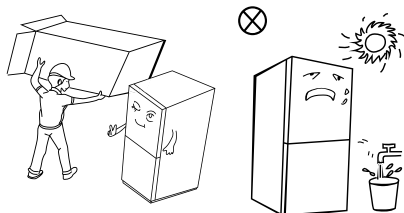

- Držite se podalje od topline i izbjegavajte izravnu sunčevu svjetlost. Nemojte stavljati zamrzivač na vlažna ili mokra mjesta kako biste spriječili hrđu ili smanjili izolacijski učinak.
- Nemojte prskati ili prati hladnjak; ne stavljajte hladnjak na vlažna mjesta lako se prskaju vodom kako ne bi utjecali na električna izolacijska svojstva hladnjaka.

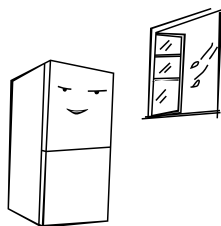

- Prostor na vrhu hladnjaka trebao bi biti veći od 10 cm, a hladnjak bi trebao biti postavljen uz zid na udaljenosti većoj od 10 cm kako bi se olakšalo rasipanje topline.

Dovoljno prostora za praktično otvaranje vrata i ladica ili izjavu distributera.

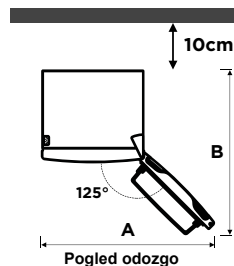
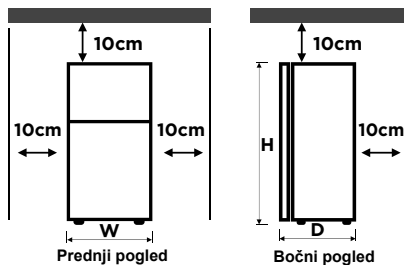

	MDRB470	MDRB521
Širina „W“	595	595
Dubina „D“	660	660/678/700
Visina „H“	1850	2010
A	1020	1020
B	1250	1250/1268/1280

(mjerna jedinica: mm)

Mjerenja navedena u gornjoj tablici mogu se razlikovati ovisno o metodi mjerenja.

BILJEŠKA:

Ovaj hladnjak mora biti postavljen neovisno i ne može se koristiti kao ugrađeni. U suprotnom, to će dovesti do problema poput nemogućnosti ugradnje u pretnac, smanjenja učinkovitosti i vijeka trajanja proizvoda. A proizvođač ne daje osnovno jamstvo za proizvod.

2.2 SAVJETI ZA UŠTEDU ENERGIJE

- Uređaj bi trebao biti smješten u najhladnijem području prostorije, daleko od uređaja za proizvodnju topline ili cijevi za grijanje, te izvan izravnog sunčevog svjetla.
- Pustite da se topla hrana ohladi na sobnu temperaturu prije postavljanja u aparat. Preopterećenje uređaja prisiljava kompresor da radi duže. Namirnice koje se smrzavaju presporo može izgubiti kvalitetu, ili pokvariti.
- Dobro zamotajte namirnice i prebrišite spremnike prije spremanja u hladnjak. Tako ćete smanjiti stvaranje inja unutar uređaja.
- Spremnik uređaja za pohranu ne smije biti obložen aluminijskom folijom, voštanim papirom ili papirnatim ručnikom. Obloge sprječavaju cirkulaciju hladnog zraka, što smanjuje učinkovitost uređaja.
- Organizirajte i označite hranu kako biste smanjili broj otvaranja vrata i dugotrajnih pretraživanja. Izvadite sve što trebate odjednom i zatvorite vrata što je prije moguće.

2.3 PROMJENA OSVJETLJENJA

- Svaka zamjena ili održavanje LED svjetiljki namijenjena je proizvođaču, njegovom serviseru ili sličnoj kvalificiranoj osobi.

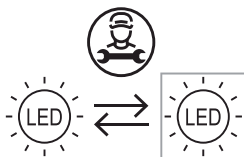

- Izvor svjetlosti u ovom proizvodu mogu zamijeniti samo kvalificirani inženjeri.

	1. Izvadite utikač prije uklanjanja.
	2. Uklonite svjetiljku odvijačem.
	3. Uklonite ploču žarulje.
	4. Uklonite priključni terminal.

2.4 POČNITE KORISTITI

- Prije početka, držite hladnjak još dva sata prije priključivanja na napajanje.
- Prije stavljanja svježe ili smrznute hrane, hladnjak mora raditi 23 sata, ili dulje od 4 sata ljeti kada je temperatura okoline visoka.

BILJEŠKA

Ovaj proizvod se ne preporučuje za upotrebu s utičnicama ili glavnim prekidačem s A/GFCI funkcijom, inače može uzrokovati lažno okidanje.

1. to ne predstavlja sigurnosni rizik kada se aktivira.
2. Ako se isključenje nastavi, preporučuje se zamjena utičnica ili glavnog prekidača bez A/GFCI funkcije.

2.5 NAZIVI KOMPONENATA

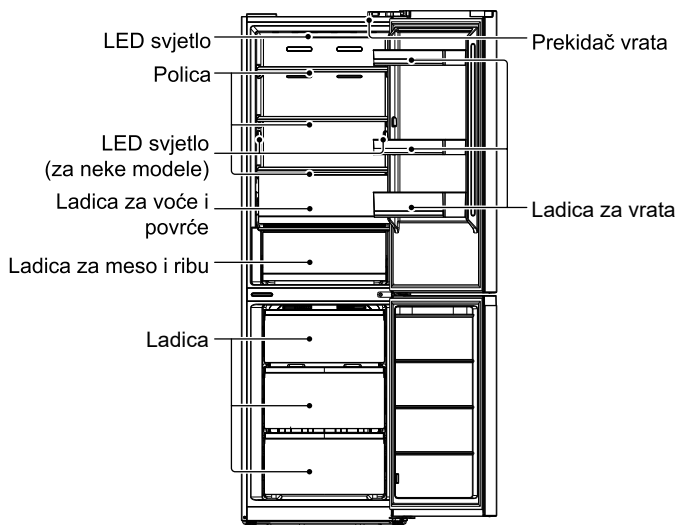

Gornja slika služi samo za orijentaciju. Stvaran izgled ovisi o fizičkom proizvodu ili izjavi distributera.

Rashladna komora

- Rashladna komora je pogodna za skladištenje raznovrsnog voća, povrća, pića i druge hrane koja se konzumira u kratkom roku, preporučeno vrijeme skladištenja 3 dana do 5 dana.
- Hrana za kuhanje ne smije se stavljati u rashladnu komoru dok se ne ohladi na sobnu temperaturu.
- Hrana se preporučuje da se zapečati prije stavljanja u hladnjak.
- Staklene police mogu se podesiti gore ili dolje za razumnu količinu prostora za pohranu i jednostavnu uporabu.

Komora za zamrzavanje

- Komora za zamrzavanje niske temperature može dugo držati svježiju hranu i uglavnom se koristi za skladištenje zamrznute hrane i izradu leda.
- Komora za zamrzavanje pogodna je za skladištenje mesa, ribe, rižinih kuglica i druge hrane koja se ne smije konzumirati u kratkom roku.
- Preporučamo da veće komade mesa razrežete na manje dijelove za lakši pristup. Molimo, imajte na znanje da se hrana konzumira unutar roka za policu.

Ladice, kutije za hranu, police itd. smještene na način prikazan na gornjoj slici su energetski najučinkovitije.

2.6 FUNKCIJE

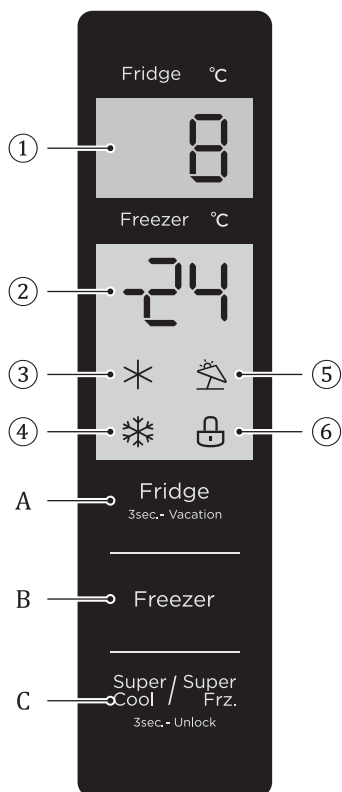

① Područje prikaza temperature u rashladnoj komori

② Područje prikaza temperature u komori zamrzivača

③ Ikona brzog hlađenja

④ Ikona brzog zamrzavanja

⑤ Ikona odmora

⑥ Ikona zaključavanja

A. Gumb za podešavanje temperature rashladne komore

B. Gumb za namještanje temperature komore za zamrzavanje

C. Gumb za super hlađenje/super zamrzavanje

• Zaslون

Kad prvi put uključite hladnjak, cijela ploča zaslona svijetlit će 3 sekunde. Zatim ploča zaslona prelazi u uobičajeni način prikaza. Kod prve uporabe hladnjaka, standardna je temperatura hladnjaka 5°C, a zamrzivača -18°C.

Kada dođe do pogreške, zaslonna ploča prikazuje kôd pogreške (vidi sljedeću stranicu); tijekom normalnog trčanja, zaslonska ploča prikazuje postavljenu temperaturu rashladne komore, komoru za zamrzavanje.

U normalnom radu, ako se u roku od 30 sekundi ne izvrše nikakve radnje ili radnja otvaranja vrata, ploča zaslona će se zaključati, svjetlo ploče zaslona će se ugasi nakon što se stanje zaključavanja  održi 30 sekundi

• Zaključavanje /otključavanje

U stanju bez zaključavanja pritisnite i držite gumb  3 sekunde kako biste ušli u zaključano stanje i oglasit će se zvučni signal zaključavanja.

U zaključanom stanju pritisnite i držite gumb  3 sekunde kako

biste prešli u otključano stanje i oglasit će se zvučni signal za otključavanje.

Nakon 30 sekundi bez pritiska na gumb, automatski će se prebaciti u zaključano stanje, a vanjska ploča zaslona s glazbenim signalom oglasit će se istodobno zvučnim signalom zaključavanja.

Operacija isključivanja zvučnog alarma može se izvesti u zaključanom stanju, a sve ostale operacije ključa moraju se izvoditi u otključanom stanju.

Ako je operacija u zaključanom stanju, pojavit će se zvučni signal pogreške.

- **Postavka temperature rashladne komore**

Pritisnite gumb Fridge_{3sec.- Vacation} za promjenu zadane temperature rashladne komore, svaki put kada pritisnete gumb za podešavanje temperature rashladne komore, zadana temperatura će se smanjiti za 1°C.

Raspon podešavanja temperature rashladne komore je 2°C ~ 8°C. Kad je postavljena temperatura 2°C.

Ponovno kliknite gumb, postavljena temperatura rashladne komore prebacit će se na 8°C.

- **Postavka temperature komore za zamrzavanje**

Pritisnite gumb Zamrzivač za promjenu zadane temperature komore zamrzavanja, svaki put kada pritisnete gumb za podešavanje temperature komore zamrzavanja, zadana temperatura će se smanjiti za 1°C.

Raspon podešavanja temperature komore za zamrzavanje je -24 ~

-16°C.

Kada temperatura dosegne -24°C, ponovno pritisnite gumb, postavljena temperatura komore za zamrzavanje prebacit će se prebaciti na -16°C

- **Program za odmor**

Dugo pritisćite tipku za podešavanje temperature hlađenja (3 sekunde) za postavljanje/otkazivanje načina rada Odmor.

Kada postavite način rada Odmor, hlađenje se isključuje, područje prikaza temperature hlađenja se gasi, a temperatura zamrzavanja automatski se postavlja na -18°C;

Podešavanje gumba hlađenje/ zamrzavanje/super hladno i super zamrzivač, rezultat će izlazom iz načina mirovanja.

Kada izađete iz načina Odmor, zadana temperatura hlađenja automatski će se vratiti na postavljenu temperaturu prije načina Odmor; postavljena temperatura zamrzavanja automatski će se vratiti na postavljenu temperaturu prije načina Odmor; uđite u uobičajeni način rada.

- **Način rada Super zamrzavanje**

Način rada Super hladno i Super zamrzivač, pritisnite gumb Super / Super_{Cool / Friz} 3sec. Uspok., slijed postavljanja je sljedeći: super hladno -> super zamrzivač -> otkaži.

Prilikom postavljanja/otkazivanja super hladnog načina rada odgovarajuća ikona je uključena/ isključena.

Prilikom postavljanja super hladnog načina rada, temperatura hlađenja automatski se postavlja na 2°C.

Kada izađete iz načina rada super hlađenja, postavljena temperatura hladnjaka automatski će se vratiti na postavljenu temperaturu prije prelaska u način brzog hlađenja.

Kada je postavljen način rada Super zamrzivač, svijetli odgovarajuća ikona super zamrzivača.

Kada je postavljen način rada Super zamrzivač, temperatura zamrzavanja automatski se postavlja na -24°C;

Kada izađete iz načina rada super zamrzivača, postavljena temperatura odjeljka zamrzivača automatski će se vratiti na postavljenu temperaturu prije prelaska u način rada super zamrzivača;

Način rada Super hlađenja automatski se isključuje na 6 sati.

Način rada Super zamrzivač automatski se isključuje na 24 sata.

Preporučena postavka: Rashladna komora 4°C, komora zamrzivača -18°C.

BILJEŠKA

Funkcija brzog zamrzavanja dizajnirana je za održavanje nutritivne vrijednosti hrane u zamrzivaču. Može zamrznuti hranu u najkraćem vremenu. Ako se odjednom zamrzne velika količina hrane, korisniku se savjetuje da omogući značajku brzog zamrzavanja i stavi hranu unutra. U to se vrijeme povećava brzina zamrzavanja odjeljka zamrzivača, što omogućuje brzo zamrzavanje hrane, učinkovito očuvanje hranjivih sastojaka hrane i olakšavanje skladištenja.

• Otvaranje upozorenja i kontrole alarma





Ako su vrata hladnjaka otvorena 120 sekundi bez zatvaranja, zvučni signal će se oglasiti dok se vrata hladnjaka ne zatvore; bilo koja tipka će otkazati zvučni signal.

Oznaka kvara

Sljedeća upozorenja koja se pojavljuju na zaslonu ukazuju na odgovarajuće kvarove hladnjaka. Iako hladnjak i dalje može imati funkciju hladnog skladištenja sa sljedećim kvarovima, korisnik mora kontaktirati stručnjaka za održavanje radi održavanja kako bi osigurao optimiziran rad uređaja.

Šifra kvara	Opis kvara
E1	Kvar osjetnika temperature rashladne komore
E2	Kvar osjetnika temperature komore za zamrzavanje
E3	Neispravnost senzora temperature zone za meso i ribu
E5	Pogreška kruga detekcije senzora smrzavanja
E6	Pogreška u komunikaciji
E7	Pogreška osjetnika temperature okoline

2.7 VRATA DESNO-LIJEVO PROMJENA

Popis alata koje će korisnik pružiti	
	Križni odvijač
	Odvijač tankim oštricama kit noža
	Utičnica od 5/16" inča i ratchet
	Samoljepljiva traka

Dijelovi koji se koriste za zamjenu smjera zatvaranja vrata			
SN	Dio	Količina	Napomena:
1	gornja šarka	1	Unaprijed instaliran na hladnjaku, uklonjen i spremljen prilikom zamjene vrata
2	gornji poklopac šarke	1	
3	dekorativni poklopac	1	
4	Samo-zaključavajuća vrata	2	
5	srednja šarka	1	Unaprijed instaliran na hladnjaku i koristi se prilikom zamjene vrata
6	dekorativni poklopac	1	
7	Donja šarka	1	
8	Podesiva nožica	1	
9	Lijeva gornja šarka	1	U priloženoj plastičnoj vrećici, izvadite ih za korištenje kada su vrata okrenuta naopako
10	Lijevi gornji poklopac šarke	1	
11	Lijeva samo-zaključavajuća vrata	2	
12	Desni plastični poklopac	1	

- Prije provođenja ovog rada isključite uređaj. Uklonite svu hranu s polica vrata.
- Uklonite gornji lijevi poklopac šarke dekorativni poklopac, gornji desni poklopac šarke i gornju desnu šarku i odspojite desnu signalnu liniju (terminal signalne linije 1, 2) na vrhu kućišta kutije

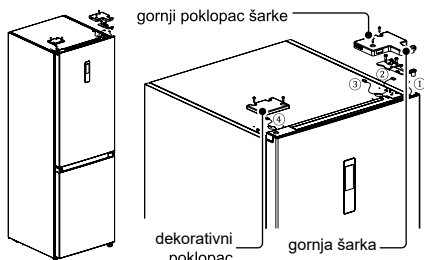

- Uklonite kućište vrata hladnjaka (pazite da ne izgubite male dijelove poput rukavca osovine i graničnika na vratima);

Uklonite srednju šarku i uklonite ukrasni poklopac rupe za šarke s druge strane.

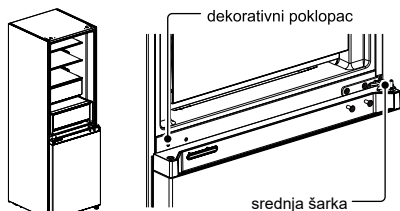

- Uklonite kućište vrata zamrzivača (pazite da ne izgubite male dijelove poput rukavca osovine i graničnika na vratima).

Uklonite šarku i podesite kut nagiba. Uklonite i montirate donju osovinu šarke na drugu stranu šarke i umetnite modificiranu donju šarku na drugu stranu kutije.

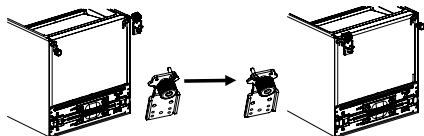

Promijenite vrata hladnjaka:

Uklonite poklopac gornjeg kraja poklopca vrata hladnjaka i lijevi ukrasni poklopac. Postavite gornji dio vratila rukav i signalnu liniju tijela vrata na drugu stranu i pokriti gornji kraj pokrovne ploče. Izvadite pravi dekorativni poklopac iz dodatne torbe i instalirajte ga na drugu stranu gornjeg kraja poklopca.

Uklonite samozaključavanje vrata, zaustavljanje vrata i rukav vratila ledenih vrata, izvadite se na lijeva vrata koja se sami zaključavaju iz vrećice pribora, postavite ga na lijevu stranu donjeg kraja poklopca vrata za zamrzavanje, promijenite graničnik vrata i rukav vratila na lijevu stranu donjeg kraja poklopca vrata zamrzavanje.

- Promijenite vrata za zamrzavanje Uklonite čahuru vratila i poklopac gornjeg kraja poklopca ledenih vrata i postavite ih na lijeve i desne pozicije za zamjenu.

Uklonite samozaključavanje vrata, zaustavljanje vrata i rukav vratila ledenih vrata, izvadite se na lijeva vrata koja se sami zaključavaju iz vrećice pribora, postavite ga na lijevu stranu donjeg kraja poklopca vrata za zamrzavanje, promijenite graničnik vrata i rukav vratila na lijevu stranu donjeg kraja poklopca vrata zamrzavanje.

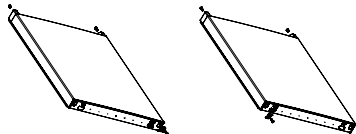

- Postavite zamijenjena ledena vrata na donju šarku, a zatim postavite srednju šarku i pokrijte dekorativni poklopac šarke.

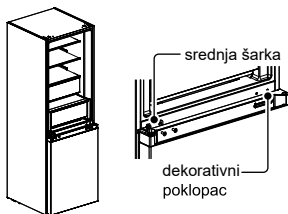

- Uklonite gornji lijevi poklopac šarke i gornju lijevu šarku iz vrećice pribora. Stavite tijelo u hladnjak vrata na srednju šarku i postavite gornju lijevu šarku. Priključite gornju signalnu liniju hladnjaka 4 na signalnu liniju 1 i priključite signalnu liniju 2 na signalnu liniju 3. Na kraju, premjestite ukrasni poklopac šarke na desnu stranu kućišta kutije (Napomena: prilikom zamjene ukrasnog poklopca šarke na desnu stranu kućišta kutije, dva umetka na ukrasnom poklopcu šarke (kao što je prikazano na slici) moraju se odrezati)

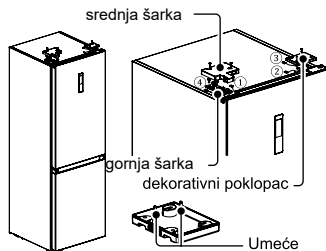

Gornja slika služi samo za orijentaciju. Stvaran izgled ovisi o fizičkom proizvodu ili izjavi distributera.

2.8 IZRAVNANJE NOŽICA

- Mjere opreza prije operacije:

Prije postavljanja ili podešavanja dodatnog pribora uvijek isključite hladnjak s napajanja.

Prije podešavanja nožica za izravnavanje moraju se poduzeti mjere predostrožnosti kako bi se spriječile bilo kakve ozljede.

- Shematski dijagram nivelirajućih stopala

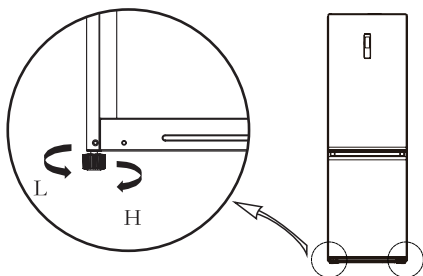

- Postupci prilagodbe:
 - Okrenite noge u smjeru kazaljke na satu kako biste podigli hladnjak;
 - Okrenite noge u smjeru suprotnom od kazaljke na satu kako biste smanjili hladnjak;
 - Podesite desne i lijeve noge na temelju gore navedenih postupaka na vodoravnu razinu.

VAŽNO:

Gornja slika služi samo za orijentaciju. Stvaran izgled ovisi o fizičkom proizvodu ili izjavi distributera.

3. ODRZAVANJE HLADNJAKA

3.1 CJELOKUPNO ČIŠĆENJE

- Prašine iza hladnjaka i na tlu moraju se pravovremeno očistiti kako bi se poboljšao učinak hlađenja i ušteda energije.
- Redovito provjeravajte brtvu vrata kako biste bili sigurni da nema ostataka. Brtvu vrata očistite mekom krpom navlaženom sapunicom ili razrijeđenim deterdžentom.
- Unutrašnjost hladnjaka treba redovito čistiti kako bi se izbjegao miris.
- Isključite napajanje prije čišćenja interijera, uklonite svu hranu, piće, police, ladice itd.
- Koristite meku krpu ili spužvu za čišćenje unutrašnjosti hladnjaka, s dvije žlice sode bikarbone i četvrt litre tople vode. Zatim isperite vodom i obrišite. Nakon čišćenja otvorite vrata i pustite da se prirodno osuše prije uključivanja napajanja.
- Za područja koja se teško čiste u hladnjaku (kao što su uski sendviči, praznine ili kutovi), preporučuje se redovito ih brisati mekom krpom, mekom četkom itd. nakupljanje zagađivača ili bakterijskih bakterija u tim područjima.
- Nemojte koristiti sapun, deterdžent, proširnu u prahu, sredstvo za čišćenje raspršivača itd., jer to može uzrokovati mirise u unutrašnjosti hladnjaka ili kontaminiranu hranu.
- Očistite okvir boce, police i ladice mekom krpom navlaženom sapunicom ili razrijeđenim deterdžentom. Osušite mekom krpom ili prirodno osušite.
- Obrišite vanjsku površinu hladnjaka mekom krpom navlaženom

sapunicom, deterdžentom itd., a zatim osušite.

- Ne koristite tvrde četke, čiste čelične kuglice, žičane četke, abrazive (kao što su paste za zube), organska otapala (kao što su alkohol, aceton, ulje banane itd.), kipuća voda, kiselina ili alkalni predmeti, koji mogu oštetiti površinu hladnjaka i unutrašnjost. Kipuća voda i organska otapala kao što je benzen mogu deformirati ili oštetiti plastične dijelove.
- Ne ispirati izravno vodom ili drugim tekućinama tijekom čišćenja kako biste izbjegli kratke spojeve ili utjecali na električnu izolaciju nakon uranjanja.



Isključite hladnjak za odmrzavanje i čišćenje.

3.2 ODMRZAVANJE

- Hladnjak se sastoji ovisno o principu hlađenja zraka i stoga ima funkciju automatskog odmrzavanja. Mraz formiran zbog promjene sezone ili temperature također se može ručno ukloniti odvajanjem uređaja iz napajanja ili brisanjem suhom ručnikom.

3.3 IZVAN UPORABE

- Prekid napajanja: U slučaju nestanka struje, čak i ako je ljeti, hrana unutar uređaja može se čuvati nekoliko sati; tijekom nestanka struje, vrijeme otvaranja vrata se smanjuje i više svježih hrane ne smije se stavljati u uređaj.
- Dugotrajna neuporaba: Uređaj se mora isključiti, a zatim očistiti; zatim su vrata otvorena kako bi se spriječio miris.
- Premještanje: Prije premještanja hladnjaka, izvadite sve predmete iznutra, fiksirajte staklene pregrade, držač povrća, ladice komore za zamrzavanje i sl. Trakom i zategnite noge za izravnavanje; zatvorite vrata i popravite ih trakom. Tijekom kretanja, aparat ne smije biti postavljen naopako ili vodoravno, niti treba vibrirati; nagib tijekom kretanja ne smije biti veći od 45 °.

VAŽNO:

Uređaj mora stalno raditi jednom kad ga pokrenete. Općenito se ne preporuča nepotrebno isključivanje uređaja jer to može utjecati na njegov radni vijek

3.4 ČIŠĆENJE STAKLENE POLICE

- Uklonite ladicu na staklenoj polici;
- Podignite prednji dio staklene police (oko 60°), a zatim izvucite;
- Uklonite staklenu полицu i očistite po potrebi;
- Obrnuti rad je za ugradnju staklene police.

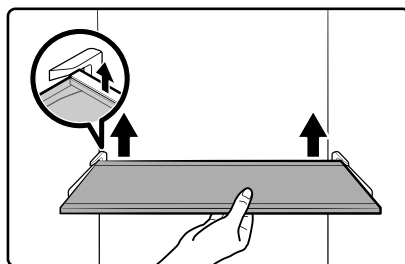

Gornja slika služi samo za orijentaciju. Stvaran izgled ovisi o fizičkom proizvodu ili izjavi distributera.

4. RJESAVANJE PROBLEMA

Sljedeće probleme može pokušati riješiti sam korisnik. Ako ne uspijete, molimo da se obratite ovlaštenom servisu.

Operacija nije uspjela	Provjerite je li uređaj priključen na napajanje ili je utikač dobro u kontaktu
	Provjerite je li napon pre nizak
	Provjerite da li je došlo do prekida napajanja ili su se djelomični krugovi pokrenuli Mirisna hrana mora biti čvrsto omotana
Miris	Provjerite ima li trulih namirnica. Očistite unutrašnjost hladnjaka
Dugogodišnji rad kompresora	Dugotrajni rad hladnjaka normalan je ljeti, kada je temperatura okoliša visoka. Ne preporučuje se da u uređaju istovremeno ima previše namirnica Hrana se mora ohladiti prije nego što se stavi u aparat Vrata se otvaraju prečesto
Svjetlo ne svijetli	Provjerite je li hladnjak priključen na napajanje i je li svjetlo za osvjetljavanje oštećeno Povjerite zamjenu žarulje stručnoj osobi
Vrata se ne mogu pravilno zatvoriti	Vrata su zaglavljena pakiranjima s hranom. Stavljeno je previše hrane Hladnjak je nagnut.
Glasni zvukovi	Provjerite je li pod na razini i je li hladnjak smješten na stabilnom Provjerite jesu li dodaci postavljeni na odgovarajućim lokacijama
Brtvila vrata ne uspijeva biti čvrsta	Uklonite strane stvari na pečatvrata Zagrijte brtvu vrata, a zatim ga ohladite za obnovu (ili ga puhati s električnim suša ili koristiti vrući ručnik za grijanje)
Preljeva se posuda za vodu	U komori ili pohranjenoj hrani ima previše vode, što rezultira teškim odmrzavanjem Vrata nisu ispravno zatvorena, što rezultira glazurom zbog ulaska zraka i povećane vode zbog odmrzavanja
Vruće kućište	Odvođenje topline ugrađenog kondenzatora kroz kućište, što je normalno kada se kućište zagrijava zbog visoke temperature okoliša, skladištenja previše hrane ili isključivanja kompresora, osigurava pouzdanu ventilaciju kako bi se olakšalo odvođenje topline
Kondenzacija površine	Kondenzacija na vanjskoj površini i brtvama vrata hladnjaka normalna je kada je vlažnost okoline previsoka. Samo obrišite kondenzat čistim ručnikom.
Abnormalna buka	Zujati: Kompresor može proizvesti zujati tijekom rada, a zujati su glasni posebno na početku ili zaustaviti. To je u redu. Škripa: Rashladno sredstvo koje teče unutar uređaja može proizvesti škripanje, što je normalno.

5. DODATAK

Upute za ugradnju

Za uređaje za hlađenje s klimatskom klasom

Ovisno o klimatskoj klasi, ovaj je rashladni uređaj dizajniran za uporabu na temperaturama okoliša navedenim u sljedećoj tablici.

Klimatska klasa navedena je na natpisnoj pločici. Proizvod možda neće ispravno raditi na temperaturama izvan navedenog raspona.

Klimatsku klasu možete pronaći na naljepnici unutar vašeg hladnjaka.

Učinkovit raspon temperature

Hladnjak je dizajniran za normalan rad u temperaturnom rasponu određenom njegovom klasom.

Razred	Simbol	Raspon temperature okoliša °C	
		IEC 62552 (ISO 15502)	ISO 8561
Umjeren u širem pojasu	SN	+ 10 do + 32	+ 10 do + 32
Umjeren	N	+ 16 do + 32	+ 16 do + 32
Suptropski	ST	+ 16 do + 38	+ 18 do + 38
Tropski	T	+ 16 do + 43	+ 18 do + 43

BILJEŠKA

Učinkovitost hlađenja i potrošnja energije hladnjaka mogu ovisiti o temperaturi okoliša, učestalosti otvaranja vrata i lokaciji hladnjaka. Preporučujemo podešavanje postavki temperature u skladu s tim.

Kako čuvati za bolje očuvanje (samo za primjenjive modele)

Pokrijte hranu kako biste zadržali vlagu i spriječili da upije mirise druge hrane. Veliki lonac hrane, poput juhe ili variva, treba podijeliti na male porcije i staviti u plitke posude prije spremanja u hladnjak. Veliki komad mesa ili cijele peradi treba podijeliti na manje komade ili staviti u plitke posude prije spremanja u hladnjak.

Smještanje hrane

Police	Police su podesive za smještaj različitih paketa.
Specijalizirani odjeljak (Samo za primjenjive modele)	Hermetički zatvorene ladice za voće i povrće osiguravaju optimalne uvjete skladištenja voća i povrća. Povrće zahtijeva veću vlažnost, dok voće zahtijeva nižu vlažnost. Čipovi su opremljeni kontrolnim uređajima za praćenje razine vlage. (*Ovisno o modelu i opcijama) Ladica za meso s kontroliranom temperaturom povećava vrijeme skladištenja mesa i sireva.
Pohranjeno na vratima	Nemojte pohranjivati kvarljivu hranu na vrata. Jaja treba čuvati u kartonskoj kutiji na polici. Temperatura spremnika na vratima varira više od temperature u pretincu. Držite vrata zatvorena što je više moguće.
Odjeljak zamrzivača	Možete pohraniti zamrznutu hranu, napraviti kockice leda i zamrznuti svježu hranu u odjeljku zamrzivača.

BILJEŠKA

Zamrzavajte samo svježu, neoštećenu hranu. Hranu koja treba biti zamrznuta držite podalje od hrane koja je već zamrznuta. Kako hrana ne bi izgubila okus ili se osušila, čuvajte ju u hermetički zatvorenim posudama.

Tablica pohrane hladnjaka i zamrzivača

Trajnost svježine ovisi o temperaturi i izloženosti vlazi. Budući da datumi na proizvodima nisu vodič za sigurno korištenje proizvoda, pogledajte ovu tablicu i slijedite ove savjete.

Mliječni proizvodi

Proizvod	Hladnjak	Zamrzivač
Mlijeko	1 tjedan	1 mjesec
Maslac	2 tjedna	12 mjeseci
Sladoled	-	2-3 tjedna
Prirodni sir	1 mjesec	4-6 mjeseci
Krem sir	2 tjedna	Nije preporučljivo
Jogurt	1 mjesec	-

Meso

Proizvod	Hladnjak	Zamrzivač
Svježe pečenje, odresci, kotleti	3-4 dana	2-3 mjeseci
Svježe mljeveno meso, gulaš	1-2 dana	3-4 mjeseci
Slanina	7 dana	1 mjesec
Kobasica, sirova svinjetina, govedina, puretina	1-2 dana	1-2 mjeseci

Perad / Jaja

Proizvod	Hladnjak	Zamrzivač
Svježa perad	2 dana	6-8 mjeseci
Salata od peradi	1 dan	-
Jaja, svježa u ljusci	2-4 tjedna	Nije preporučljivo

Riba / Plodovi mora

Proizvod	Hladnjak	Zamrzivač
Svježa riba	1-2 dana	3-6 mjeseci
Kuhana riba	3-4 dana	1 mjesec
Riblja salata	1 dan	Nije preporučljivo
Sušena ili marinirana riba	3-4 tjedna	-

Voće

Proizvod	Hladnjak	Zamrzivač
Jabuke	1 mjesec	-
Breskve	2-3 tjedna	-
Ananas	1 tjedan	-
Ostalo svježe voće	3-5 dana	9-12 mjeseci

Povrće

Proizvod	Hladnjak	Zamrzivač
Šparoge	2-3 dana	-
Brokula, prokulice, zeleni grašak, gljive	3-5 dana	-
Kupus, cvjetača, celer, krastavci, zelena salata	1 tjedan	-
Mrkva, cikla, rotkvica	2 tjedna	-

POSEBNO ZA NOVI EUROPSKI STANDARD

Naručene dijelove u sljedećoj tabeli možete nabaviti preko kanala servis provajdera

Naručeni dio	Koje pruža	Minimalno vrijeme potrebno za obezbjeđenje
Termostati	Stručno osoblje za održavanje	Najmanje 7 godina nakon pokretanja posljednjeg modela na tržištu
Senzori temperature	Stručno osoblje za održavanje	Najmanje 7 godina nakon pokretanja posljednjeg modela na tržištu
Tiskane pločice	Stručno osoblje za održavanje	Najmanje 7 godina nakon pokretanja posljednjeg modela na tržištu
Izvori svjetlosti	Stručno osoblje za održavanje	Najmanje 7 godina nakon pokretanja posljednjeg modela na tržištu
Ručke vrata	Profesionalni serviseri i krajnji korisnici	Najmanje 7 godina nakon pokretanja posljednjeg modela na tržištu
Šarnila vrata	Profesionalni serviseri i krajnji korisnici	Najmanje 7 godina nakon pokretanja posljednjeg modela na tržištu
Tacne	Profesionalni serviseri i krajnji korisnici	Najmanje 7 godina nakon pokretanja posljednjeg modela na tržištu
Korpe	Profesionalni serviseri i krajnji korisnici	Najmanje 7 godina nakon pokretanja posljednjeg modela na tržištu
Brtvila za vrata	Profesionalni serviseri i krajnji korisnici	Najmanje 10 godina nakon pokretanja posljednjeg modela na tržištu

Dragi kupče

1. Ako želite vratiti ili zamijeniti proizvod, kontaktirajte trgovinu u kojoj ste ga kupili. (Ne zaboravite ponijeti račun)
2. Ako se vaš proizvod pokvari i treba ga popraviti, kontaktirajte ovlaštenu servis.

BILJEŠKA

Informacije o modelu u bazi podataka proizvoda, kao i identifikator modela, mogu se dobiti putem web veze skenirane QR kodom, ako postoji, na etiketi energetske efikasnosti proizvoda.

HU

Kedves felhasználó

KÖSZÖNJÜK és **GRATULÁLUNK** a kiváló minőségű Midea termék megvásárlásához. Az Ön Midea hűtőszekrényét megbízható, problémamentes teljesítményre tervezték.

A jövőbeni hivatkozás érdekében kérjük, jegyezze fel a termék modelljét és sorozatszámát a termék hátoldalán vagy a kompresszorrekesz felett jobb oldalon.

Modellszám _____

Sorszám _____

1.BIZTONSÁGI INFORMÁCIÓK	3
2.A HŰTŐSZEKRENY MEGFELELŐ HASZNÁLATA.....	11
2.1 ELHELYEZÉS	11
2.2 ENERGIATAKARÉKOSSÁGI TIPPEK	12
2.3 A FÉNY MEGVÁLTOZTATÁSA.....	12
2.4 A HASZNÁLAT ELINDÍTÁSA.....	12
2.5 AZ ÖSSZETEVŐK NEVEI.....	13
2.6 FUNKCIÓK.....	14
2.7 AJTÓ JOBBRA-BALRA VÁLTÁS	17
2.8 KIEGYENLÍTŐ LÁBAK.....	19
3.HŰTŐSZEKRENY KARBANTARTÁSA	20
3.1 ÁLTALÁNOS TISZTÍTÁS.....	20
3.2 DEFROSTING.....	21
3.3 ÜZEMEN KÍVÜL.....	21
3.4 AZ ÜVEGPOLC TISZTÍTÁSA.....	21
4.HIBAEELHÁRÍTÁS	22
5.FÜGGELÉK	23

1. BIZTONSÁGI INFORMÁCIÓK

AZ ÖN ÉS MÁSONK BIZTONSÁGA NAGYON FONTOS.

A felhasználó vagy más személyek sérülésének és a vagyoni károk megelőzése érdekében az itt látható utasításokat be kell tartani. Az utasítások figyelmen kívül hagyása miatti helytelen működés sérülést vagy kárt okozhat, beleértve a halált is.

A kockázat mértékét a következő jelzések mutatják.



Tiltó jelölés

Ez egy tiltó jelölés.

Az ezzel a jelöléssel ellátott utasítások be nem tartása a termék károsodását eredményezheti vagy veszélyeztetheti a felhasználó személyes biztonságát.



Figyelmeztető jelölés

Ez egy figyelmeztető jelölés.

Az ezzel a jelöléssel ellátott utasítások szigorú betartásával kell működtetni; vagy amennyiben nem, akkor az károsíthatja a terméket vagy személyi sérülést okozhat.



Figyelemfelhívó jelölés

Ez egy figyelemfelhívó jelölés.

Az ezzel a szimbólummal jelölt utasítások különös óvatosságot igényelnek. A nem kellő óvatosság enyhe vagy közepesen súlyos sérülést vagy a termék károsodását eredményezheti.

FONTOS BIZTONSÁGI UTASÍTÁSOK



Tűzveszély / gyúlékony anyagok



FIGYELEM

- Ezt a készüléket csak háztartásban vagy hasonló alkalmazási környezetben, mint például boltok személyzeti konyhájában, irodákban és más munkakörnyezetekben szabad használni; mezőgazdasági épületekben, hotelek, motelek és más lakócéltú ingatlanok lakói által, szállást és reggelit biztosító környezetekben, catering és hasonló nem kiskereskedelmi célú környezetekben.
- A készüléket nem használhatják csökkent fizikai, érzékszervi vagy szellemi képességekkel rendelkező személyek (a gyerekeket is beleértve), vagy azon személyek, akiknek nincsenek információik az eszköz használatáról, abban az esetben ha nincsenek megfelelően felügyelve, vagy a készülék használatával kapcsolatosan megfelelően felvilágosítva egy olyan személy által, aki felelős a biztonságukért.

- A gyerekeket felügyelet alatt kell tartani annak biztosítására, hogy ne játsszanak a készülékkel.
- Amennyiben az ellátó kábel megsérül csak a gyártó cég által lehet kicserélni megfelelő szakember által elkerülve a veszélyt.
- Ne tároljon ebben a berendezésben robbanásveszélyes anyagokat, mint például gyúlékony hajtóanyagot tartalmazó aeroszolos flakonokat.
- Használat után és mielőtt karbantartást végezne a készüléken, a készüléket áramtalanítani kell.
- **FIGYELEM:** A készülékházban vagy a beépített szerkezetben lévő szellőzőnyílásokat tartsa szabadon.
- **FIGYELEM:** A leolvasztási folyamat felgyorsításához ne használjon mechanikus eszközöket vagy más eszközöket, a gyártó által ajánlottakon kívül.
- **FIGYELEM:** Ne okozzon sérülést a hűtőközeg körében.
- **FIGYELEM:** Ne használjon elektromos készülékeket az élelmiszer-tároló rekeszekben, kivéve, ha azok a gyártó által ajánlott típusúak.
- **FIGYELEM:** Kérjük, a helyi szabályozásnak megfelelő módon ártalmatlanítsa a hűtőt, mert gyúlékony fűvógázt és hűtőközeget használ.
- **FIGYELEM:** A készülék elhelyezésekor ügyeljen arra, hogy a tápkábel ne akadjon be sehova és ne sérüljön meg.
- **FIGYELEM:** Ne helyezzen hordozható elosztókat vagy hordozható tápegységeket a készülék hátuljához.
- Ne használjon hosszabbítót vagy földeletlen (kétágú) adaptert.
- **FIGYELEM:** Csak iható vízszolgáltatáshoz köthető. (alkalmas jégkocka készítőhöz)

Veszély

- A hűtőszekrényt a tartozék felszerelését megelőzően le kell csatlakoztatni az áramforrásról.
- A készülékhez használt hűtőközeg és ciklopentán habzó anyag gyúlékony. Amikor a készüléket leselejtezik, minden tűzforrástól távol kell tartani, és egy speciális, megfelelő képesítéssel rendelkező hasznosító vállalatnak kell feldolgoznia, de semmiképpen nem égetéssel kell ártalmatlanítani, hogy megakadályozzuk a környezet károsodását vagy bármilyen más kárt.

FIGYELEM

- Gyermekcsapdába esés veszélye. Mielőtt kidobja régi hűtőszekrényét vagy fagyasztóját:
 - Vegye le az ajtókat!
 - Hagyja a polcokat a helyén, így a gyerekek nem tudnak könnyen bemászni.

! FIGYELEM

Az uniós szabványhoz:

- Ezt a készüléket 8 éves vagy annál idősebb gyermekek, valamint csökkent érzékszervi vagy szellemi képességekkel rendelkező vagy tapasztalattal és tudással nem rendelkező személyek is használhatják, ha felügyeletet kapnak vagy utasítást kaptak a készülék biztonságos használatára vonatkozóan, és megértik az ezzel járó veszélyeket. A gyerekek nem játszhatnak a készülékkel. A tisztítását és karbantartását nem végezhetik felügyelet nélkül hagyott gyerekek. 3 és 8 év közötti gyermekek be- és kipakolhatnak a hűtőberendezésekre.
 - Az étel szennyeződésének elkerülése érdekében, kérjük vegye figyelembe a következő utasításokat:
 - Az ajtó hosszabb ideig történő nyitva hagyása jelentős hőmérséklet-növekedést eredményezhet a készülék rekeszeiben.
 - Tisztítsa meg rendszeresen azokat a felületeket, amelyek érintkezésbe kerülhetnek az élelmiszerrel, és a hozzáférhető vízelvezető rendszerekkel.
 - Tisztítsa meg a víztartályokat, ha azok 48 órán keresztül nem voltak használatban; öblítse le a vízellátásra csatlakoztatott vízrendszert, ha 5 napon keresztül nem vett vizet. (1. megjegyzés)
 - A nyers húst és a halat tárolja megfelelő edényekben a hűtőszekrényen belül, hogy ne érintkezzen más élelmiszerrel, és ne is csöpögjön rá.
 - A két csillaggal *** *** ellátott fagyasztórekeszek alkalmasak előre fagyasztott élelmiszerek és fagyalt tárolására vagy készítésére, valamint jégkockák készítésére. (2. megjegyzés)
 - Az egy- *****, két- *** *** és háromcsillagos *** * *** rekeszek nem alkalmasak friss élelmiszerek lefagyasztására. (3-es megjegyzés)
 - 4 csillagos *** * * *** rekesz nélküli készülékek esetén: ez a hűtőkészülék nem alkalmas élelmiszerek fagyasztására. (4-es megjegyzés)
 - Ha a hűtőszekrény hosszú ideig üresen marad, kapcsolja ki, olvassa le, tisztítsa meg, szárítsa ki és hagyja nyitva az ajtaját, hogy megelőzze a penész kialakulását a készülék belsejében.
- Megjegyzés 1,2,3,4: Kérjük, erősítse meg, hogy a termék rekesztípusának megfelelően alkalmazható-e.
- Szabadon álló készülék esetén: ez a hűtőberendezés nem megfelelő be- építhető eszköznek lett tervezve -
 - A LED-lámpák BÁRMILYEN cseréjét vagy karbantartását a gyártó, annak szervizképviselője vagy hasonló képesítéssel rendelkező személy végezze.
 - A termék olyan fényforrást tartalmaz, amelynek energiahatékonysági osztálya (G).

MENTSE EL EZEKET AZ UTASÍTÁSOKAT

EZ A KÉSZÜLÉK KIZÁRÓLAG HÁZTARTÁSI HASZNÁLATRA KÉSZÜLT

Kalifornia állam Proposition 65 figyelmeztetések:

 **FIGYELEM:** Rák és reprodukciós ártalmak

www.P65Warnings.ca.gov

MEGFELELŐ ÁRTALMATLANÍTÁS

FIGYELEM

Fulladásveszély

Mielőtt kidobná régi fagyasztóját vagy hűtőszekrényét:

- Távolítsa el az ajtót vagy a fedelet, hogy a gyerekek ne tudjanak elbújni vagy beszorulni a régi készülék belsejébe.
- Hagyja a polcokat a helyén, így a gyerekek nem tudnak könnyen bemászni.
- Ezen utasítások be nem tartása halálhoz vagy agykárosodáshoz vezethet.
- A készülék instabilitásából eredő veszély elkerülése érdekében a készüléket az utasításoknak megfelelően kell rögzíteni.
- Csak iható vízszolgáltatáshoz köthető. (Jégkészítő géphez alkalmas)
- A gyermek beakadásának megelőzése érdekében tartsa a gyermekektől távol, és ne legyen a fagyasztó (vagy hűtőszekrény) közelében. (Alkalmas zárral ellátott termékekhez)

FONTOS:

Gyúlékony gáz és használt hűtőközeg. A fogyasztó felelőssége, hogy a termék ártalmatlanításakor betartsa a szövetségi és helyi előírásokat. A hűtőközegeket engedéllyel rendelkező, EPA tanúsítvánnyal rendelkező hűtőközeg-technikusnak kell eltávolítania a megállapított eljárásoknak megfelelően.

VILLAMOSENERGIÁVAL KAPCSOLATOS FIGYELMEZTETÉSEK

- Ne húzza a tápkábelt, amikor a hűtőszekrény hálózati csatlakozóját csatlakoztatja. Kérjük, erősen fogja meg a dugót, és húzza ki a konnektorból.
- A biztonságos használat érdekében, ne hagyja megrongálódni a tápkábelt, és ne használja, ha az sérült vagy kopott.
- Kérjük, használjon dedikált hálózati aljzatot, és ez az elektromos aljzat nem osztható meg más elektromos eszközökkel.

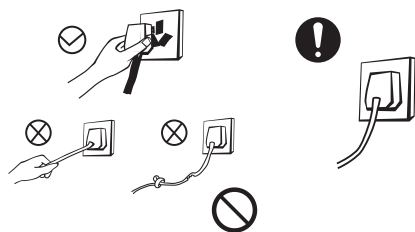

- A tápkábelnek szilárdan érintkeznie kell az aljzattal, különben tűz keletkezhet.
- Győződjön meg arról, hogy a hálózati aljzat földelő elektródája megfelelő földelő vezetékkel van ellátva.
- Kérjük, zárja el a szivárgó gáz szelepet, majd nyissa ki az ajtókat és ablakokat, ha gáz és más gyúlékony anyagok szivárognak. Ilyenkor ne húzza ki a hűtőszekrényt és más elektromos készülékeket, mert a szikra tüzet okozhat.

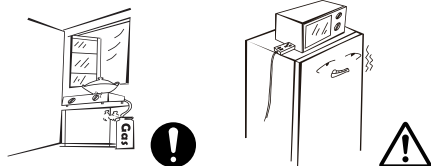

- Ne használjon elektromos készülékeket a készülék tetején, kivéve, ha azok a gyártó által ajánlott típusúak.

A TÁRGYAK ELHELYEZÉSÉVEL KAPCSOLATOS FIGYELMEZTETÉSEK

- Ne tegyen gyúlékony, robbanásveszélyes, illékony és erősen maró anyagokat a hűtőszekrénybe a termék károsodásának vagy tűzbalesetek megelőzése érdekében.
- A tüzek elkerülése érdekében ne tegyen gyúlékony tárgyakat a hűtőszekrény közelébe.

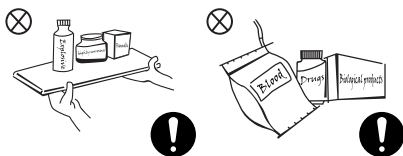

- Ez a termék háztartási hűtőszekrény, és kizárólag élelmiszerek tárolására alkalmas. A nemzeti szabványok szerint a háztartási hűtő nem használható más célokra, például vér, gyógyszerek vagy biológiai termékek tárolására.
- Ne tároljon üvegben vagy zárt tartályokban sört, italt vagy bármilyen folyadékot a hűtőszekrény fagyasztó kamrájában; máskülönben az üveg vagy zárt tartály a fagyás következtében megrepedhet, és kár keletkezik.



FIGYELMEZTETÉSEK A HASZNÁLATRA

- Ne szerelje szét szándékosan a hűtőszekrényt, ne építse át, és ne károsítsa a hűtőközeget; a készülék karbantartását csak szakember végezheti.
- A sérült tápkábelt a gyártó, a gyártó karbantartási részlege vagy a egyéb szakemberek cserélhetik csak ki a veszély elkerülése érdekében.

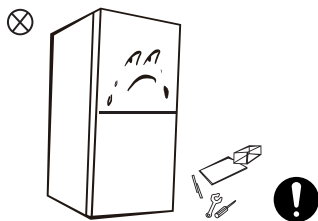

- A hűtőszekrény ajtói, valamint az ajtók és a hűtőszekrény teste közötti részek kicsik, ne tegye a kezét ezekre a területekre, hogy elkerülje az ujjak összenyomódását. Kérjük, legyen óvatos a hűtőszekrény ajtajának kinyitásakor, hogy elkerülje a kihulló tárgyakat.
- A fagyás elkerülése érdekében nedves kézzel ne nyúljon a fagyasztó részbe ételért vagy edényért, amikor a hűtőszekrény működik.

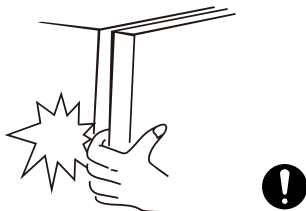

- Ne engedje, hogy a gyermekek belépjenek a hűtőszekrénybe, vagy bemásszanak a hűtőszekrény belsejébe, nehogy a gyermekek a hűtőszekrénybe záródjanak, vagy megsérüljenek a lezuhanó hűtőszekrény miatt.
- Ne permetezzen semmit a hűtőre és ne mossa le a hűtőszekrényt; ne tegye a hűtőszekrényt nedves helyre, ahol víz könnyen ráfröccsenhet, hogy ne befolyásolja a hűtőszekrény elektromos szigetelési tulajdonságait.



- Ne tegyen nehéz tárgyakat a hűtőszekrény tetejére, tekintve, hogy az ajtó kinyitásakor ezek a tárgyak leeshetnek, és esetleg sérüléseket okozhatnak.
- Áramszünet vagy tisztítás esetén húzza ki a csatlakozót az aljzatból. Ezután ne csatlakoztassa a hűtőszekrényt öt percen belül az áramforráshoz, hogy elkerülje a kompresszor károsodását az egymást követő elindítások miatt.

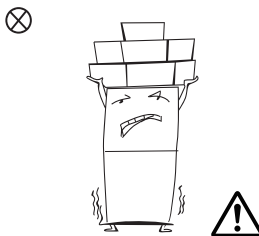

ENERGIAFIGYELMEZTETÉSEK

- 1.** Előfordulhat, hogy a hűtőkészülékek nem működnek egyenletesen (a tartalom kiolvadásának lehetősége vagy a fagyasztott élelmiszerek rekeszének túl meleg hőmérséklete), ha hosszabb időre a hűtőkészülék tervezése szerinti hőmérséklet-tartomány hideg vége alá állítják be.
- 2.** A pezsgőitalokat nem szabad élelmiszerfagyasztó rekeszekben vagy szekrényekben, illetve alacsony hőmérsékletű rekeszekben vagy szekrényekben tárolni, mivel egyes termékeket, például a vízjeget nem szabad túl hidegen fagyasztani;
- 3.** Ne lépje túl az élelmiszer-gyártók által ajánlott tárolási idő(ke)t semmilyen élelmiszer esetében, különösen a kereskedelmi forgalomban kapható gyorsfagyasztott élelmiszerek esetében az élelmiszerfagyasztó és a fagyasztott élelmiszerek tárolására szolgáló rekeszekben vagy szekrényekben.
- 4.** A fagyasztott élelmiszerek hőmérsékletének indokolatlan emelkedését a hűtőkészülék leolvasztása során akadályozza meg, például a fagyasztott élelmiszereket több réteg újságpapírba csomagolva.
- 5.** A fagyasztott élelmiszerek hőmérsékletének emelkedése a kézi leolvasztás, karbantartás vagy tisztítás során lerövidítheti a tárolási időt.

DISPOSAL



A hűtőszekrényhez használt hűtőközeg és a ciklopentán habosító anyag gyúlékony. Ezért a hűtőszekrényt leselejtezése esetén gyújtóforrástól távol kell tartani, és megfelelő képesítéssel rendelkező speciális hasznosító vállalatnak kell azt hasznosítania, mintsem elégetéssel szabadulni meg tőle.



A hűtőszekrény leselejtezése során szerelje le az ajtókat, és távolítsa el az ajtótmítést és a polcokat; az ajtókat és a polcokat tegye megfelelő helyre, nehogy a gyerekek beelérjenek.

A termék megfelelő ártalmatlanítása:



Ez a jelölés azt jelzi, hogy ezt a terméket nem szabad más háztartási hulladékkal együtt kidobni. Az ellenőrzetlen hulladékártalmatlanításból adódó esetleges környezeti károk vagy emberi egészségkárosodások elkerülése érdekében megfelelően hasznosítsa újra az anyagi erőforrások fenntartható újrafelhasználásának elősegítése érdekében. Használt eszközének visszajuttatásához kérjük, használja a visszaküldési és begyűjtési rendszereket vagy lépjen kapcsolatba azzal a kiskereskedővel, ahonnan a terméket vásárolta. Ezt a terméket környezetvédelmi szempontból biztonságos újrahasznosításra viszik be.

2. A HÜTŐSZEKRENY MEGFELELO HASZNÁLATA

2.1 ELHELYEZÉS

- Használat előtt távolítsa el az összes csomagolóanyagot, beleértve az alsó párnákat, a habszivacs párnákat és a hűtőszekrény belsejében lévő szalagokat; tépje le az ajtókon és a hűtőszekrény testen lévő védőfóliát.

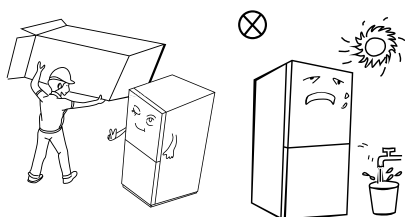

- Tartsa távol a hőtől és kerülje a közvetlen napfényt. Ne helyezze a fagyasztót nedves vagy nedves helyre, hogy elkerülje a rozsdásodást vagy a szigetelőkötés csökkenését.
- Ne permetezzen semmit a hűtőre és ne mossa le a hűtőszekrényt; ne tegye a hűtőszekrényt nedves helyre, ahol víz könnyen ráfröccsenhet, hogy ne befolyásolja a hűtőszekrény elektromos szigetelési tulajdonságait.

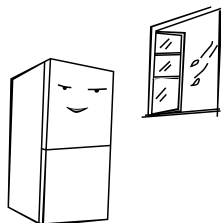

- A hűtőszekrény tetején lévő helynek 10 cm-nél nagyobbak kell lennie, és a hűtőszekrényt a hőelvezetés megkönnyítése érdekében 10 cm-nél nagyobb távolságban kell a falhoz állítani.

Szabadítson fel elegendő helyet az ajtók és fiókok kényelmes nyitására vagy a forgalmazó nyilatkozatához.

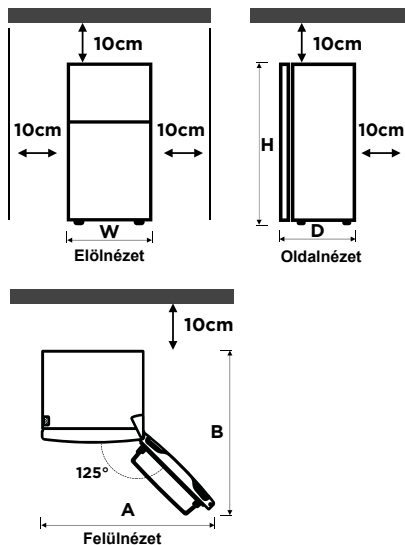

	MDRB470	MDRB521
Szélesség "w"	595	595
Mélység "D"	660	660/678/700
Magasság "H"	1850	2010
A	1020	1020
B	1250	1250/1268/1280

(egység: mm)

A fenti táblázatban szereplő mérések a mérési módszertől függően eltérhetnek.

MEGJEGYZÉS:

Ezt a hűtőszekrényt önállóan kell beszerelni, és nem használható beépítettként. Ellenkező esetben olyan problémákat okoz, mint például a szekrénybe való beszerelés meghíúsulása, a termék teljesítménye és élettartama csökken. A gyártó pedig nem nyújt alapvető termékgaranciát.

2.2 ENERGIATAKARÉKOSSÁGI TIPPEK

- A készüléket a helyiség leghűvösebb részén kell elhelyezni, távol a hőtermelő készülékektől vagy a fűtőcsövektől, valamint a közvetlen napfénytől.
- Hagyja a forró ételeket szobahőmérsékletre hűlni, mielőtt a készülékbe helyezné őket. A készülék túlterhelése azt okozhatja, hogy a kompresszor hosszabb ideig működik. Az ételek, amelyek lassan fagynak meg, veszíthetnek minőségükből vagy megromolhatnak.
- Ne felejtse el megfelelően becsomagolni az ételeket, és törölje szárazra az edényeket, mielőtt azokat a készülékbe helyezné. Ez csökkenti a fagy lerakódását a készülék belsejében.
- A készülék tárolóedényét nem szabad alumíniumfóliával, viaszpapírral vagy papírtörlővel kibélelni. A bélések akadályozzák a hideg levegő keringését, és így a készülék kevésbé hatékony.
- Rendezze és címkézze az élelmiszereket, hogy csökkentse az ajtónyitás és a hosszas keresgélés mértékét. Egyszerre csak annyi tárgyat vegyen ki, amennyit szükséges, és a lehető leghamarabb zárja be az ajtót.

2.3 A FÉNY MEGVÁLTOZTATÁSA

- A LED-lámpák cseréjét vagy karbantartását a gyártó, annak szervizképviselője vagy hasonló képesítéssel rendelkező személy végezheti csak.

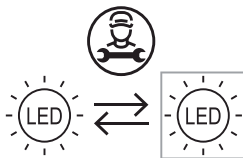

- A termékben lévő fényforrást csak szakképzett mérnökök cserélhetik ki.

	1. Kérjük, eltávolítás előtt vegye ki a dugót.
	2. Távolítsa el a lámpaburát egy csavarhúzóval.
	3. Vegye le a lámpapanelt.
	4. Távolítsa el a csatlakozókapcsot.

2.4 A HASZNÁLAT ELINDÍTÁSA

- Az első indítás előtt tartsa a hűtőszekrényt két órán keresztül mozdulatlanul, mielőtt csatlakoztatná az áramellátáshoz.
- Mielőtt bármilyen friss vagy fagyasztott élelmiszert behelyezne, a hűtőszekrénynek 23 órán át működnie kell vagy, ha nyáron magas a környezeti hőmérséklet, akkor még 4 óránál hosszabb ideig is.

MEGJEGYZÉS

Ez a termék nem ajánlott A/GFCI funkcióval rendelkező aljzatokkal vagy főkapcsolóval való használatra, különben téves kioldást okozhat.

1. nem jelent biztonsági kockázatot, ha megbotlik.
2. Ha a kioldás továbbra is fennáll, ajánlott az A/GFCI funkcióval nem rendelkező aljzatokat vagy főkapcsolót kicserélni.

2.5 AZ ÖSSZETEVŐK NEVEI

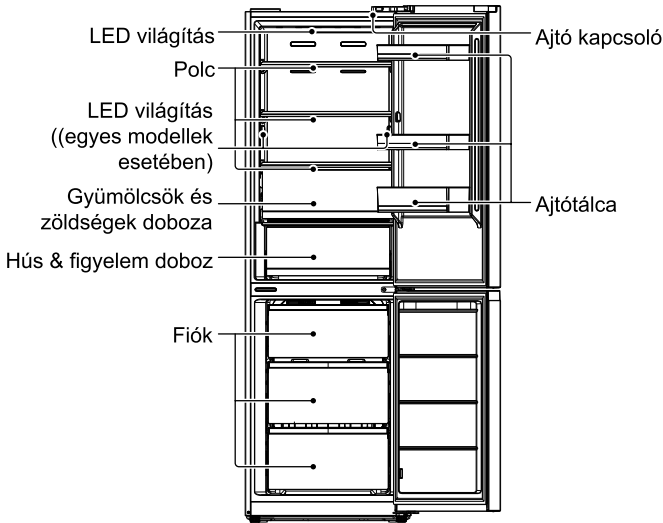

A fenti kép csak tájékoztatásul szolgál. A tényleges konfiguráció függ a fizikai terméktől vagy a forgalmazó ismertetőjétől

Hűtőkamra

- A hűtőkamra alkalmas különböző gyümölcsök, zöldségek, italok és egyéb rövid távon fogyasztott élelmiszerek tárolására, javasolt tárolási idő 3-5 nap.
- A megfőzött ételeket csak akkor szabad a hűtőkamrába helyezni, ha szobahőmérsékletre hűlnek.
- Az ételeket a hűtőbe helyezés előtt ajánlatos lezárni.
- Az üvegpolek felfelé vagy lefelé állíthatóak, így ésszerű mennyiségű tárolóhelyet és egyszerű használatot biztosítanak.

Fagyasztó kamra

- Az alacsony hőmérsékletű fagyasztó kamra hosszú ideig frissen tarthatja az élelmiszereket, és főleg fagyasztott élelmiszerek tárolására, és jég készítésére szolgál.
- A fagyasztó kamra alkalmas hús, hal, rizsgolyó és egyéb nem rövid időn belül elfogyasztandó élelmiszerek tárolására.
- A húsdarabokat érdemes kisebb adagokra osztani a gyors fagyasztás és a könnyű hozzáférés érdekében. Felhívjuk figyelmét, hogy az élelmiszereket a tárolási időn belül kell elfogyasztani.

A fiókok, ételdobozok, polek, stb. a fenti képen látható módon történő elhelyezése a leginkább energia hatékony.

2.6 FUNKCIÓK

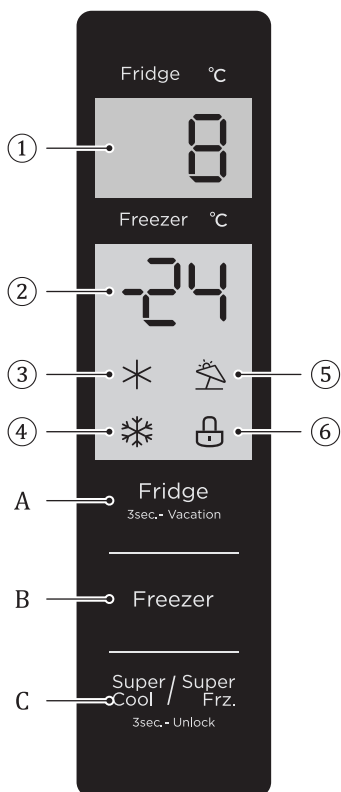

- ① Hűtőkamra hőmérséklet-kijelző területe
- ② Fagyasztókamra hőmérséklet-kijelző területe
- ③ Gyors hűvös ikon
- ④ Gyorsfagyasztás ikonja
- ⑤ Vakáció ikon
- ⑥ Zár ikon

A. A hűtőkamra hőmérséklet-beállító gombja

B. A fagyasztókamra hőmérséklet-beállító gombja

C. Szuper hűvös/szuper fagyasztó gomb

• Megjelenítés

A hűtőszekrény első bekapcsolásakor a teljes kijelzőpanel 3 másodpercig világít. Ezután a kijelzőpanel a normál kijelzésre vált. A hűtőszekrény első használatakor a hűtőkamra alapértelmezett hőmérséklete 5°C, a fagyasztó kamráé pedig -18°C.

Hiba esetén a kijelzőpanelen megjelenik a hibakód (lásd a következő oldalon); normál működés közben a kijelzőpanel a hűtőkamra, fagyasztókamra beállított hőmérsékletét mutatja.

Normál üzemmódban, ha 30 másodpercen belül nem történik művelet vagy ajtónyitási művelet, a kijelzőpanel zárolásra kerül, a kijelzőpanel fénye kialszik, miután a zárolt  állapot 30 másodpercig folytatódott.

• Zár/feloldás

Nem zárolt állapotban tartsa nyomva a gombot  3 másodpercig, hogy zárolt állapotba lépjen, és a zárolási hangjelzés megszólal.

Zárolt állapotban tartsa lenyomva a gombot  3 másodpercig, hogy

a feloldott állapotba lépjen, és a feloldó hangjelzés megszólal.

Miután 30 másodpercig nem működött a gomb, automatikusan zárolt állapotba kerül, és a külső kijelzőtábla egyidejűleg megszólal a zárolási hangjelzés.

A riasztóhang kioldási művelet zárolt állapotban végezhető el, minden más kulcsműveletet pedig zárolatlan állapotban kell végrehajtani.

Ha a művelet zárolt állapotban van, hibajelzés jelenik meg.

- **A hűtőkamra hőmérsékletének beállítása**

Kattintson a gombra Fridge
3sec. - Vacation a hűtőkamra beállított hőmérsékletének megváltoztatásához, a hűtőkamra hőmérséklet-beállító gombjának minden egyes kattintásával a beállított hőmérséklet 1°C-kal csökken.

A hűtőkamra hőmérséklet-beállítási tartománya 2°C ~ 8°C. Ha a beállított hőmérséklet 2°C.

Kattintson ismét a gombra, a hűtőkamra beállított hőmérséklete 8°C-ra változik.

- **A fagyasztó kamra hőmérsékletének beállítása**

Kattintson a Fagyasztó gombra a fagyasztókamra beállított hőmérsékletének megváltoztatásához, a fagyasztókamra hőmérséklet-beállító gombjának minden egyes kattintásakor a beállított hőmérséklet 1°C-kal csökken.

A fagyasztókamra hőmérséklet-beállítási tartománya -24 ~ -16°C.

Ha a hőmérséklet -24°C, kattintson újra a gombra, a fagyasztókamra beállított hőmérséklete -16°C-ra változik.

- **Nyeralás üzemmód**

Nyomja meg hosszan a hűtőhőmérséklet-beállító gombot (3s) az ünnepi üzemmód beállításához/megszüntetéséhez.

Az ünnepi üzemmód beállításakor a hűtés kikapcsol, a hűtési hőmérséklet kijelzője kialszik, és a fagyasztás automatikusan -18°C-ra áll be;

A hűtés/fagyasztás/szuperhűtés és szuperfagyasztás gombok beállítása kilép az ünnepi üzemmódból.

Az ünnepi üzemmódból való kilépéskor a hűtési beállított hőmérséklet automatikusan visszatér az ünnepi üzemmód előtti beállított hőmérsékletre; a fagyasztási beállított hőmérséklet automatikusan visszatér az ünnepi üzemmód előtti beállított hőmérsékletre; belép a normál üzemmódba.

- **Szuper fagyasztási mód**

Szuper hűvös és szuper fagyasztó üzemmód, nyomja meg a gombot Super / Super
Cool / Fridge
3sec. ON/OFF, a beállítási sorrend a következő: szuper menő -> szuper fagyasztó -> törlés.

A szuperhűvös üzemmód beállításakor/megszűnésekor a megfelelő szuperhűvös ikon be/ki van kapcsolva.

A szuperhűvös üzemmód beállításakor a hűtés automatikusan 2°C-ra áll be.

A szuperhűtés üzemmódból való

kilépéskor a hűtőtér beállított hőmérséklete automatikusan visszatér a gyorsűtés előtti beállított hőmérsékletre.

Ha a szuperfagyasztó üzemmód van beállítva, a megfelelő szuperfagyasztó ikon világít.

Ha a szuperfagyasztó üzemmód van beállítva, a fagyasztás automatikusan -24°C-ra áll be;

A szuperfagyasztó üzemmódból való kilépéskor a fagyasztórekesz beállított hőmérséklete automatikusan visszatér a szuperfagyasztó üzemmód előtti beállított hőmérsékletre;

A szupermenő üzemmód automatikusan kikapcsol 6H-ra.

A szuperfagyasztó üzemmód automatikusan kikapcsol 24 órára.

**Ajánlott beállítá : Hűtőkamra 4°C, fagyasz-
tókamra -18°C.**

MEGJEGYZÉS

A gyorsfagyasztás funkciót úgy tervezték, hogy a fagyasztóban lévő élelmiszerek tápértékét megőrizze. A legrövidebb idő alatt képes lefagyasztani az ételt. Ha egyszerre nagy mennyiségű élelmiszert kell lefagyasztani, akkor ajánlott, hogy a felhasználó kapcsolja be a gyorsfagyasztás funkciót, és tegye be az ételt. Ekkor a fagyasztórekesz fagyasztási sebessége megnő, ami gyorsan lefagyasztja az ételt, hatékonyan rögzíti az élelmiszer tápanyagtartalmát, és megkönnyíti a tárolást.

• Nyitási figyelmeztetés és riasztásvezérlés

Ha a hűtőszekrény ajtaja 120 másodpercig nyitva van anélkül, hogy bezáródna, a hangjelzés addig riaszt, amíg a hűtőszekrény ajtaja be nem záródik; bármelyik kulcs megszünteti a hangjelzést.





Hiba jelzése

A kijelzőn megjelenő következő figyelmeztetések a hűtőszekrény ennek megfelelő hibáit jelzik. Habár a hűtőszekrény ezekkel a hibákkal továbbra is rendelkezhet hűtve tárolási funkcióval, a készülék optimális működésének biztosítása érdekében a karbantartáshoz a felhasználónak kapcsolatba kell lépnie egy karbantartó szakemberrel.

Hiba kód	Hiba Leírás
E1	A hűtőkamra hőmérséklet-érzékelőjének hibája
E2	A fagyasztó kamra hőmérséklet-érzékelőjének hibája
E3	A hűs- és halzóna hőmérséklet-érzékelőjének meghibásodása
E5	A fagyasztó leolvasztó érzékelőt észlelő áramkör hibája
E6	Kommunikációs hiba
E7	Környezeti hőmérséklet-érzékelő hibája

2.7 AJTÓ JOBBRA-BALRA VÁLTÁS

A felhasználó által biztosítandó szerszámok listája

	Keresztes csavarhúzó
	Gítteskés vékony pengéjű csavarhúzó
	5/16" dugókulcs és racsni
	Maszkolószalag

Az ajtó visszafordításához használandó alkatrészek

SN	Rész	Mennyiség	Jegyzet
1	Felső zsanér	1	
2	Felső zsanér-fedél	1	Előre telepítve a hűtőszekrényre, eltávolítható és megtartható az ajtó cseréjekor
3	Dekoratív borítás	1	
4	Ajtó önzáró	2	
5	Középső zsanér	1	Előre beszerelve a hűtőszekrényre, és az ajtó cseréjekor kell használni.
6	Dekoratív borítás	1	
7	Alsó zsanér	1	
8	Szintező láb	1	
9	Bal felső zsanér	1	
10	Bal felső zsanérfedél	1	A mellékelt műanyag zacskóban vegye ki őket használatra, amikor az ajtó fordítva van.
11	Bal oldali ajtó önzáró	2	
12	Jobb oldali műanyag borítás	1	

- Kérjük, a művelet elvégzése előtt kapcsolja ki a készüléket. Távolítsa el minden élelmiszert az ajtópolcokról.
- Távolítsa el a bal felső zsanérfedél dekoratív fedelét, a jobb felső zsanérfedelelet és a jobb felső zsanért, és húzza ki a jobb oldali jelvezetékét (jelvezetékcsatlakozó 1, 2) a doboztest tetején.

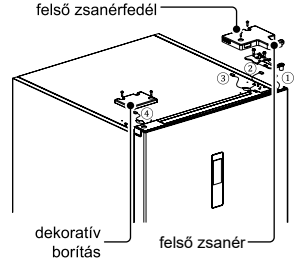
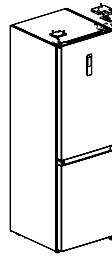

- Távolítsa el a hűtőajtó testét (vigyázzon, hogy ne veszítse el az olyan apró alkatrészeket, mint a tengelyhüvely és az ajtó ütközője);

Távolítsa el a középső zsanért, és távolítsa el a zsanérnyílás dekoratív fedelét a másik oldalon.

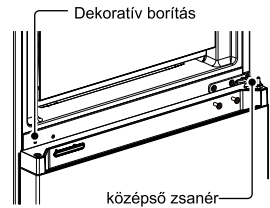
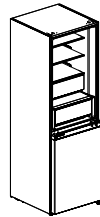

- Távolítsa el a fagyasztó ajtótestet (vigyázzon, hogy ne veszítse el az olyan apró alkatrészeket, mint a tengelyhüvely és az ajtó ütközője).

Távolítsa el a zsanért, és állítsa be a szöveget. Távolítsa el és szerelje fel az alsó zsanértengelyt a zsanér másik oldalára, és szerelje fel a módosított alsó zsanért a doboz másik oldalára.

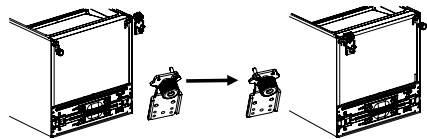

Cserélje ki a hűtőszekrény ajtaját:

Távolítsa el a hűtőajtó felső zárófedelének fedőlapját és a bal oldali díszítőfedelelet. Szerelje fel a felső tengelyhüvelyt és az ajtótest jelzővetekét a másik oldalra, és fedje le a felső végfedéllemez.

Vegye ki a tartozéktáskából a jobb oldali díszburkolatot, és szerelje fel a felső zárófedél másik oldalára.

Vegye ki az ajtó önzáróját, az ajtómegállítót és a hűtőajtó tengelyhüvelyét, vegye ki a bal oldali ajtó önzáróját a tartozéktáskából, szerelje fel a hűtőajtó alsó zárófedelének bal oldalára, cserélje ki az ajtómegállítót és a tengelyhüvelyt a hűtőajtó alsó zárófedelének bal oldalára.

- A fagyasztó ajtó cseréje

Távolítsa el a fagyasztóajtó felső zárófedelének tengelyhüvelyét és kupakját, és szerelje be őket a bal és jobb cserehelyzetbe.

Távolítsa el a fagyasztóajtó önzáró ajtóját, ajtómegállítóját és tengelyhüvelyét, vegye ki a bal oldali ajtó önzáróját a tartozéktáskából, szerelje fel a fagyasztóajtó alsó zárófedelének bal oldalára, cserélje ki az ajtómegállítót és a tengelyhüvelyt a fagyasztóajtó alsó zárófedelének bal oldalára.

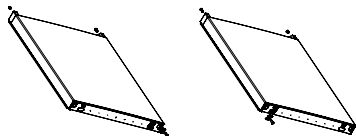

- Szerelje fel a kicserélt fagyasztóajtót az alsó zsanérra, majd szerelje fel a középső zsanért, és fedje le a zsanérnyílás díszítőfedelét.

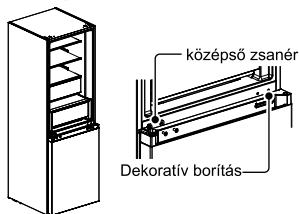

- Vegye ki a bal felső zsanérfedelelet és a bal felső zsanért a tartozéktáskából.

Helyezze a hűtőajtó testét a középső zsanérra, és szerelje fel a bal felső zsanért. Csatlakoztassa a hűtőszekrény felső 4-es jelvezetékét az 1. ajtótest jelvezetékehez, és csatlakoztassa a 2. jelvezetékét a 3. jelvezetékehez. Végül helyezze vissza a zsanér díszítőfedelelet a doboztest jobb oldalára (megjegyzés: a zsanér díszítőfedelének a doboztest jobb oldalára történő kicserélésekor a zsanér díszítőfedél két betétjét (az ábrán látható módon) le kell vágni.)

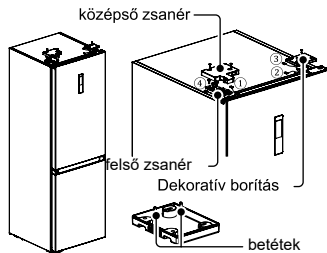

A fenti kép csak tájékoztatásul szolgál. A tényleges konfiguráció függ a fizikai terméktől vagy a forgalmazó ismertetőjétől

2.8 KIEGYENLÍTŐ LÁBAK

- Működés előtti óvintézkedések:
A kiegészítők beüzemelése előtt a hűtőszekrényt áramtalanítani kell.
A szintezőlábak beállítása előtt óvintézkedéseket kell tenni a személyi sérülések elkerülése érdekében.
- A szintező lábak vázlatos rajza

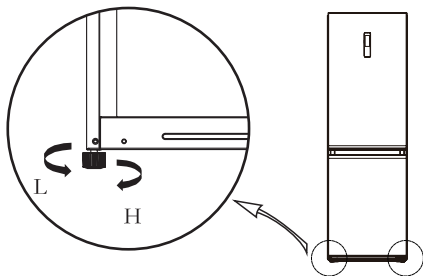

- Beállítási folyamat:
 - a. Forgassa a lábakat az óramutató járásával megegyező irányba a hűtőszekrény felemeléséhez
 - b. Forgassa a lábakat az óramutató járásával ellentétes irányba a hűtőszekrény leengedéséhez;
 - c. Állítsa be a jobb és a bal lábat a fenti eljárások alapján vízszintes szintre.

FONTOS:

A fenti kép csak tájékoztatásul szolgál. A tényleges konfiguráció függ a fizikai terméktől vagy a forgalmazó ismertetőjétől

3. HÜTŐSZEKRÉNY KARBANTARTÁSA

3.1 ÁLTALÁNOS TISZTÍTÁS

- A hűtő mögötti és a földön keletkezett port időben fel kell tisztítani a hűtési hatás és az energiatakarékosság javítása érdekében.
- Rendszeresen ellenőrizze az ajtó tömítését, hogy nincs-e benne morzsa vagy törmelék. Tisztítsa meg az ajtó tömítést szappanos vízzel vagy mosószeres vízzel megnedvesített puha ruhával.
- A szagok elkerülése érdekében a hűtőszekrény belsejét rendszeresen tisztítani kell.
- A belső tér tisztítását megelőzően kérjük, kapcsolja le az áramot, távolítsa el minden ételt, italt, polcot, fiókot, stb.
- Puha ruhával vagy szivaccsal tisztítsa meg a hűtőszekrény belsejét egy liter meleg vízzel, amelybe helyezett két evőkanál szóda-bikarbónát. Ezután öblítse ki a vízzel és törölje tisztára. A tisztítást követően nyissa ki az ajtót, és hagyja, hogy magától kiszáradjon, mielőtt visszakapcsolná az áramot.
- A hűtőszekrényben lévő nehezen tisztítható területeket (például keskeny zugok, hézagok vagy sarkok) ajánlatos puha ronggyal, puha kefével, stb. rendszeresen törölni, és ha szükséges kombinálja ezeket néhány kiegészítő eszközzel (például vékony pálcával), hogy ezeken a területeken ne halmozódjon fel a szennyeződés vagy a baktériumok.
- Ne használjon szappant, mosószert, súrolóport, tisztítósprayt stb., mert ezek szagokat okozhatnak a hűtőszekrény belsejében, vagy

beszennyezhetik az ételeket.

- Tisztítsa meg a palacktároló keretet, a polcokat és a fiókokat szappanos vízzel vagy mosószerrel hígított vízzel megnedvesített puha ruhával. Szárítsa meg puha ruhával vagy hagyja magától megszáradni.
- Törölje le a hűtőszekrény külső felületét szappanos vízzel, mosószerrel stb. megnedvesített puha ruhával, majd törölje szárazra.
- Ne használjon kemény sörtéjű keféket, tisztító golyót, drótkéféket, súrolószert (mint például fogkrémet), szerves oldószert (például alkoholt, acetont, banánolajat stb.), forrásban lévő vizet, savat vagy lúgot, amelyek károsíthatják a hidegebb felületeket és a belső részt. Forrásban lévő víz és szerves oldószerek, például benzol deformálhatják vagy károsíthatják a műanyag alkatrészeket.
- Tisztítás közben ne öblítse le a vízzel vagy más folyadékkal közvetlenül, hogy elkerülje a rövidzárlatot, vagy ne befolyásolja az elektromos szigetelés hatékonyságát a leöntés után.



A leolvasztáshoz és tisztításhoz húzza ki a hűtőszekrény hálózati csatlakozóját.

3.2 DEFROSTING

- A hűtőszekrény a léghűtés elve alapján készült, és ezért rendelkezik automatikus leolvasztás funkcióval. Az évszak vagy a hőmérséklet változása következtében dér is kialakulhat, ez a készülék áramtalanítását követően kézzel is eltávolítható vagy törölje le száraz törölközővel.

3.3 ÜZEMEN KÍVÜL

- Áramkimaradás: Áramszünet esetén, még nyáron is, a készülék belsejében lévő élelmiszerek akár több órán át is eltarthatók; az áramszünet ideje alatt az ajtónyitások számát csökkenteni kell, és nem szabad több friss élelmiszert tenni a készülékbe.
- Ha hosszú ideig nem használjuk: A készüléket ki kell húzni a hálózatból, majd meg kell tisztítani; ezt követően hagyja nyitva az ajtókat, hogy elejét vegye a szagok kialakulásának.
- Mozgatás: A hűtőszekrény mozgatása előtt vegye ki az összes tárgyat belülről, rögzítse az üvegfalakat, a zöldségtartót, a fagyasztótér fiókjait stb. szalaggal, és húzza meg a kiegyenlítő lábakat; zárja be az ajtókat és zárja le őket szalaggal. Szállítás közben a készüléket nem szabad a tetejére állítani vagy vízszintesen elfektetni, és nem szabad rázni; a szállítás közbeni dőlésszög legfeljebb 45° lehet.

FONTOS:

A készüléknek az indítást követően folyamatosan kell működnie. Általában a készülék működését nem szabad megszakítani, ellenkező esetben az élettartama csökkenhet

3.4 AZ ÜVEGPOLC TISZTÍTÁSA

- Távolítsa el az üvegpolcon lévő fiókot;
- Emelje fel az üvegpolc elejét (kb. 60°), majd húzza ki;
- Vegye ki az üvegpolcot, és szükség szerint tisztítsa meg;
- A fordított művelet az üvegpolc felszerelésére szolgál.

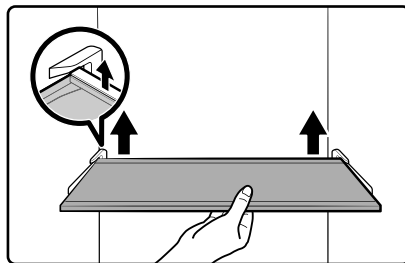

A fenti kép csak tájékoztatásul szolgál. A tényleges konfiguráció függ a fizikai terméktől vagy a forgalmazó ismertetőjétől

4. HIBAEHARÍTÁS

Az alábbi egyszerű problémákat a felhasználó is kezelheti. Kérjük, hívja a szervizszolgálatot, ha a problémákat nem sikerült megoldania.

Sikertelen működés	Ellenőrizze, hogy a készülék csatlakoztatva van-e a hálózathoz, vagy hogy a dugó jól érintkezik-e.
	Ellenőrizze, hogy a feszültség nem túl alacsony-e Ellenőrizze, hogy történt-e áramkimaradás vagy részleges áramkörti szakadás
Szag	A szagos élelmiszereket enyhén be kell csomagolni
	Ellenőrizze, hogy van-e rothadt étel Tisztítsa meg a hűtőszekrény belsejét
A kompresszor hosszú ideig tartó működése	A hűtőszekrény hosszú működése normális nyáron, amikor a környezeti hőmérséklet magas Nem ajánlott túl sok élelmiszert egyszerre a készülékben tartani.
	Az ételnek ki kell hűlnie, mielőtt beteszik a készülékbe.
	Az ajtók túl gyakran vannak kinyitva
A világítás nem működik	Ellenőrizze, hogy a hűtőszekrény csatlakoztatva van-e az áramellátáshoz, és hogy a világító lámpa nem sérült-e meg.
	Cseréltesse ki a világítást egy szakemberrel
Az ajtó nem záródik megfelelően	Az ajtó elakad az élelmiszercsomagoktól Túl sok élelmiszer van elhelyezve
	A hűtőszekrény megdönthető.
Erős hang	Ellenőrizze, hogy vízszintes-e a padló, és a hűtőszekrény elhelyezése stabil-e
	Ellenőrizze, hogy a tartozékok a megfelelő helyre kerültek-e
Az ajtó tömítése nem zár szorosan	Távolítsa el az idegen anyagot az ajtó tömítéséről
	Melegítse fel az ajtó tömítését, majd hűtse le, hogy helyreálljon (vagy fújjon rá elektromos szárítóval vagy használjon meleg törölközőt a felmelegítéshez)
	Túl sok élelmiszer van a kamrában, vagy a tárolt élelmiszer túl sok vizet tartalmaz, ami erős leolvasztást eredményez.
A vízgyűjtő túlfolyik	Az ajtók nincsenek megfelelően becsukva, ami a levegő bejutása következtében fagyást eredményez, és a leolvasztás következtében megnövekszik a víz mennyisége
	A beépített kondenzátor hőelvezetése a házon keresztül, ami normális Ha a ház a magas környezeti hőmérséklet, a túl sok élelmiszer tárolása vagy a kompresszor leállítása miatt forróvá válik, a hőelvezetés megkönnyítése érdekében gondoskodjon hangszellőzésről.
Felületi páralecsapódás	A hűtőszekrény külső felületén és az ajtó tömítésén megjelenő páralecsapódás normális, ha környezet páratartalma magas. Csak törölje le a párat egy száraz törölközővel.
	Zúgás: A kompresszor működése közben zúgó hangot adhat ki, és a zúgás hangos, különösen elinduláskor és megálláskor. Ez normális.
Abnormális zaj	Nyikorgás: A készülék belsejében a hűtőközeg áramlása nyikorgást idézhet elő, ami normális.

5. FÜGGELEK

Telepítési utasítások

Klímaosztályba sorolt hűtőberendezésekhez

Az éghajlati osztálytól függően ez a hűtőberendezés az alábbi táblázatban megadott környezeti hőmérséklet-tartományokban használható.

Az éghajlati osztály a teljesítménytáblán található. Előfordulhat, hogy a termék nem működik megfelelően a megadott tartományon kívüli hőmérsékleten.

Az éghajlati osztályt a hűtőszekrény belsejében található címkén találja.

Hatékony hőmérsékleti tartomány

A hűtőszekrényt úgy tervezték, hogy az osztályba sorolása által meghatározott hőmérséklet-tartományban normálisan működjön.

Osztály	Szimbólum	Környezeti hőmérséklet-tartomány °C	
		IEC 62552 (ISO 15502)	ISO 8561
Kiterjesztett mérsékelt öv	SN	+ 10 és + 32 között	+ 10 és + 32 között
Mérsékelt öv	N	+ 16 és + 32 között	+ 16 és + 32 között
Szubtrópusi	ST	+ 16 és + 38 között	+ 18 és + 38 között
Trópusi	T	+ 16 és + 43 között	+ 18 és + 43 között

MEGJEGYZÉS

A hűtőszekrény hűtési teljesítményét és energiafogyasztását befolyásolhatja a környezeti hőmérséklet, az ajtónyitás gyakorisága és a hűtőszekrény elhelyezése. Javasoljuk, hogy a hőmérséklet-beállításokat megfelelően módosítsa.

Hogyan kell tárolni a legjobb megőrzés érdekében (csak az alkalmazható modellek)

Fedje le az élelmiszereket, hogy megőrizze a nedvességet, és megakadályozza, hogy más élelmiszerekből szagokat vegyenek fel. Egy nagy fazéknyi ételt, például levest vagy pörköltet kis adagokra kell osztani, és a hűtés előtt sekély edényekbe kell helyezni. A nagy darabolt húst vagy egész baromfit kisebb darabokra kell osztani, vagy a hűtés előtt sekély edényekbe kell helyezni.

Az élelmiszerek elhelyezése

Polcok	A polcok állíthatóak a különböző csomagok elhelyezéséhez.
Speciális rekesz (csak az alkalmazható modellek esetében)	A zárt ropogtatófiókok optimális tárolási környezetet biztosítanak a gyümölcsök és zöldségek számára. A zöldségeknek magasabb, míg a gyümölcsöknek alacsonyabb páratartalomra van szükségük. A ropogtatók szabályozó eszközökkel vannak felszerelve a páratartalom szabályozására. (*Modelltől és opcióktól függően) Az állítható hőmérsékletű hűsfiók maximalizálja a húsok és sajtok tárolási idejét.
Az ajtón tárolva	Ne tároljon romlandó élelmiszereket az ajtóban. A tojásokat a dobozban, polcon kell tárolni. Az ajtóban lévő tárolórekeszek hőmérséklete jobban ingadozik, mint a szekrényben lévő hőmérséklet. Tartsa az ajtót zárva, amennyire csak lehetséges.
Fagyasztórekesz	A fagyasztórekeszben fagyasztott élelmiszereket tárolhat, jégkockákat készíthet és friss élelmiszereket fagyaszthat le.

MEGJEGYZÉS

Kizárólag friss, sérülésmentes fagyasztott élelmiszerek. A fagyasztandó élelmiszereket tartsa távol a már fagyasztott élelmiszerektől. Annak érdekében, hogy az ételek ne veszítsék el ízüket vagy ne száradjanak ki, tegye őket légmentesen záródó edényekbe.

Hűtőszekrény és fagyasztó tárolási táblázata

A frissesség tartóssága a hőmérséklettől és a nedvességnek való kitétségtől függ. Mivel a termék dátumok nem jelentenek iránymutatást a termék biztonságos használatához, tekintse meg ezt a táblázatot, és kövesse ezeket a tanácsokat.

Tejtermékek

Termék	Hűtő	Fagyasztó
Téj	1 hét	1 hónap
Vaj	2 hét	12 hónap
Fagylalt	-	2-3 hét
Természetes sajt	1 hónap	4-6 hónap
Krémsajt	2 hét	Nem ajánlott
Joghurt	1 hónap	-

Hús

Termék	Hűtő	Fagyasztó
Friss sültök, steakok, bélszín	3-4 nap	2-3 hónap
Friss darált hús, pörkölt hús	1-2 nap	3-4 hónap
Bacon	7 nap	1 hónap
Kolbász, nyers sertés-, marha-, pulykakolbász	1-2 nap	1-2 hónap

Baromfi / tojás

Termék	Hűtő	Fagyasztó
Friss baromfi	2 nap	6-8 hónap
Baromfi saláta	1 nap	-
Tojás, friss héjas	2-4 hét	Nem ajánlott

Hal / Tenger gyümölcsei

Termék	Hűtő	Fagyasztó
Friss hal	1-2 nap	3-6 hónap
Főtt hal	3-4 nap	1 hónap
Hal saláta	1 nap	Nem ajánlott
Szártott vagy pácolt hal	3-4 hét	-

Gyümölcs

Termék	Hűtő	Fagyasztó
Alma	1 hónap	-
Barackok	2-3 hét	-
Ananász	1 hét	-
Egyéb friss gyümölcsök	3-5 nap	9-12 hónap

Zöldségek

Termék	Hűtő	Fagyasztó
Spárga	2-3 nap	-
Brokkoli, kelbimbó, zöldborsó, gomba	3-5 nap	-
Káposzta, karfiol, zeller, uborka, saláta	1 hét	-
Sárgarépa, cékla, retek	2 hét	-

SPECIÁLIS AZ ÚJ EURÓPAI SZABVÁNYHOZ

Az alábbi táblázatban szereplő megrendelt alkatrészek a Szolgáltatói csatornán szerezhető be.

Rendelt alkatrész	Biztosítva	Ellátáshoz szükséges minimális idő
Termosztátok	Professzionális karbantartó személyzet	Legalább 7 évvel az utolsó kiállított modell után
Hőmérséklet szenzorok	Professzionális karbantartó személyzet	Legalább 7 évvel az utolsó kiállított modell után
Nyomatott áramkörök	Professzionális karbantartó személyzet	Legalább 7 évvel az utolsó kiállított modell után
Fényforrások	Professzionális karbantartó személyzet	Legalább 7 évvel az utolsó kiállított modell után
Ajtókilincsek	Professzionális javítók és végső használók	Legalább 7 évvel az utolsó kiállított modell után
Ajtópántok	Professzionális javítók és végső használók	Legalább 7 évvel az utolsó kiállított modell után
Tálcák	Professzionális javítók és végső használók	Legalább 7 évvel az utolsó kiállított modell után
Kosarak	Professzionális javítók és végső használók	Legalább 7 évvel az utolsó kiállított modell után
Ajtó tömítések	Professzionális javítók és végső használók	Legalább 10 évvel az utolsó kiállított modell után

Kedves Vásárló

1. Ha szeretné visszaküldeni vagy kicserélni a terméket, kérjük, lépjen kapcsolatba az áruházal, ahol vásárolta.

(Ne felejtse el magával vinni a számlát)

2. Ha a termék meghibásodik és javításra szorul, vegye fel a kapcsolatot a szervizzel.

MEGJEGYZÉS

A termékadatbázisban szereplő modellinformáció, valamint a modellazonosító egy weblink segítségével érhető el, amelyet a termék energiahatékonysági címkéjén található QR-kód segítségével lehet beolvasni, ha van ilyen.

SL

Dragi uporabnik

HVALA in ČESTITKE za naročilo tega kvalitetnega izdelka Midea. Vaš hladilnik Midea je izdelan za zanesljivo delovanje brez težav.

Za nadaljnjo referenco zapišite model izdelka in serijsko številko na zadnji strani produkta ali nad predelom za kompresor na desni strani.

Številka Modela _____

Serijska Številka _____

1.VARNOSTNE INFORMACIJE	3
2.PRAVILNO UPORABO HLADILNIKA.....	11
2.1 POSTAVITEV	11
2.2 NAMIGI ZA VARČEVANJE Z ENERGIJO	12
2.3 SPREMEMBA SVETLOBE	12
2.4 ZAČNITE UPORABLJATI	12
2.5 IMENA KOMPONENT	13
2.6 FUNKCIJE.....	14
2.7 SPREMEMBA VRAT DESNO-LEVO.....	17
2.8 IZRAVNALNE NOGE	19
3.VZDRŽEVANJE HLADILNIKA	20
3.1 CELOTNO ČIŠČENJE	20
3.2 ODMRZOVANJE	21
3.3 BREZ DELOVANJA.....	21
3.4 ČIŠČENJE STEKLENE POLICE	21
4.ODPRAVLJANJE TEŽAV	22
5. DODATEK.....	23

1. VARNOSTNE INFORMACIJE

VAŠA VARNOST IN VARNOST DRUGIH JE ZELO POMEMBNA

Da bi preprečili poškodbe uporabnika ali drugih ljudi in materialno škodo, je treba upoštevati naslednja navodila. Nepravilno delovanje zaradi neupoštevanja navodil lahko povzroči škodo ali poškodbe, vključno smrt.

Stopnjo tveganja kažejo naslednje indikacije.



Simbol za prepoved

To je simbol za prepoved.

Vsako neupoštevanje navodil, označenih s tem simbolom, lahko povzroči poškodbe na izdelku ali ogrozi osebno varnost uporabnika.



Simbol za opozorilo

To je opozorilni simbol.

Zahteva se ravnanje s strogim upoštevanjem navodil, ki so označena s tem simbolom; v nasprotnem primeru lahko pride do poškodbe izdelka ali poškodbe na osebah.



Varnostni simbol

To je simbol za previdnost.

Navodila, označena s tem simbolom, potrebujejo posebno previdnost. Nezadostna previdnost lahko povzroči lahke ali zmerne poškodbe ali škodo na izdelku.

POMEMBNA VARNOSTNA NAVODILA



Tveganje požara / Vnetljivi materiali

OPOZORILO

- Ta naprava je namenjena uporabi v domačem gospodinjstvu in podobnih mestih, kot so kuhinjski prostori za osebje v trgovinah, pisarnah in drugih delovnih okoljih; kmečke hiše in za stranke v hotelih, motelih in drugih bivalnih mestih; prenočišča z zajtrkom; gostinske in podobna mesta, ki niso namenjena prodaji.
- Naprava ni namenjena osebam (tudi otrokom) z zmanjšanimi fizičnimi senzoričnimi ali duševnimi sposobnostmi ali s pomanjkanji izkušenj in znanja, razen če jih oseba, odgovorna za njihovo varnost, nadzoruje ali je podala navodila za uporabo naprave.

- Otroci morajo biti seznanjeni s tem, da se ne smejo igrati z napravo.
- Če je kabel za napajanje poškodovan, ga mora zamenjati proizvajalec, njegov servis ali ustrezno usposobljene osebe, da se izogne nevarnosti.
- V tej napravi ne shranjujte eksplozivnih snovi, kot so aerosolne pločevinke z vnetljivim potisnim gorivom.
- Napravo po uporabi in pred izvajanjem uporabniškega vzdrževanja na njej izključite iz elektrike.
- **OPOZORILO:** Odprtine za zračenje, ohišje naprave ali vgrajeni hladilni elementi naj bodo vedno nezastrti.
- **OPOZORILO:** Za pospeševanje postopka odmrzovanja ne uporabljajte mehanskih naprav ali drugih sredstev, razen tistih, ki jih priporoča proizvajalec.
- **OPOZORILO:** Ne poškodujte kroga hladilnega sredstva.
- **OPOZORILO:** Ne uporabljajte električnih naprav znotraj predelkov za shranjevanje hrane v napravi, razen če gre za tip, ki ga je priporočil proizvajalec.
- **OPOZORILO:** odstranite hladilnik v skladu z lokalnimi predpisi, saj uporablja vnetljiv plin za pihanje in hladilno sredstvo.
- **OPOZORILO:** Ko pozicionirate napravo, se prepričajte, da napajalni kabel ni ujet ali poškodovan.
- **OPOZORILO:** Na zadnji strani naprave ne nastavljajte več prenosnih vtičnic ali prenosnih napajalnikov.
- Ne uporabljajte podaljškov ali neozemljenih adapterjev (dva zobnika).
- **OPOZORILO:** Priključite se samo na oskrbo s pitno vodo. (primerno za izdelovalec ledenih kock)

NEVARNOST

- Hladilnik mora biti izklopljen iz vira električnega napajanja pred poskusom montaže dodatne opreme.
- Hladilno sredstvo in materiali za penjenje iz ciklopentana, ki se uporabljajo za napravo, so vnetljivi. Torej, ko je naprava odstranjena, mora biti stran virov požara in jo mora predelati posebno podjetje za predelavo z ustreznimi kvalifikacijami, razen odstranjevanja z zgorevanjem, da se prepreči okoljska škoda ali kakršna koli druga škoda.

OPOZORILO

- Nevarnost, otroci se lahko ukleščijo. Preden zavržete svoj stari hladilnik ali zamrzovalnik:
 - Snemite vrata.
 - Pustite police na mestu, da otroci ne bodo zlahka splezali noter.

! OPOZORILO

Za EU standard:

- To napravo lahko uporabljajo otroci, stari 8 let in več, ter osebe z zmanjšanimi fizičnimi senzoričnimi ali psihičnimi sposobnostmi ali pomanjkanjem izkušenj in znanja, če imajo ustrezen nadzor ali so prejeli navodila za varno uporabo naprave in razumejo nevarnosti ki jih vključuje. Otroci se ne smejo igrati z napravo. Otroci ne smejo čistiti in vzdrževati naprave brez nadzora. Otroci, stari od 3 do 8 let, lahko nalagajo in razkladajo hladilne naprave.
 - Da se izognete kontaminaciji hrane, upoštevajte naslednja navodila:
 - Odpiranje vrat za daljši čas močno poviša temperaturo prostorov v hladilniku.
 - Redno čistite površine, ki lahko pridejo v kontakt s hrano in dosegljiv odtočni sistem.
 - Čisti rezervoarji za vodo, če niso bili uporabljeni 48 ur; splaknite vodovodni sistem, priključen na vodovod, če voda ni bila črpana 5 dni. (Opomba 1)
 - Hranite surovo meso in ribe v primernih posodah, da ne prihaja do stika z drugo hrano.
 - Predeli z zamrznjeno hrano ki imajo dve zvezdice ****** so primerni za shranjevanje zamrznjene hrane, shranjevanje ali pripravo sladoleda in za izdelavo kock ledu. (Opomba 2)
 - Predeli z eno-*****, dvema-****** in tremi zvezdicami ******* niso primerni za zamrzovanje sveže hrane. (opomba 3)
 - Za naprave brez predelka-4 zvezdic ********: ta hladilnik ni primeren za zamrzovanje živil. (opomba 4)
 - Če je hladilna naprava prazna daljše časovno obdobje, jo izklopite, odtajajte, očistite, posušite in pustite odprta vrata, da preprečite nastajanje plesni znotraj naprave.
- Opomba 1,2,3,4: Prosimo, potrdite, če je primerno glede na vrsto vašega predela za izdelke.
- Za samostoječo napravo: ta hladilni aparat ni namenjen uporabi kot vgrajena -naprava.
 - VSAKO zamenjavo ali vzdrževanje LED žarnic naj bi izvedel proizvajalec, njegov servis ali ustrezno usposobljena oseba.
 - Ta naprava vsebuje vir svetlobe razreda energijske učinkovitosti (G).

SHRANI TA NAVODILA

TA NAPRAVA JE SAMO ZA GOSPODINJSKO UPORABO

Opozorila na Predlog 65 Zvezne Države Kalifornije:

 **OPOZORILO:** Rak in Reprodukтивna Škoda
-www.P65Warnings.ca.gov.

PRAVILNO ODSTRANJEVANJE

OPOZORILO

Nevarnost Zadužitve

Preden zavržete svoj stari zamrzovalnik ali hladilnik:

- Odstranite vrata ali pokrov, da se otroci ne bodo skrili ali ujeli v vašo staro napravo.
- Pustite vse police na mestu, da ne bodo v notranjost splezali otroci.
- Če ne boste upoštevali teh navodil lahko pride do smrti ali poškodbe možganov.
- Da bi se izognili nevarnosti zaradi nestabilnosti aparata, ga je treba namestiti po navodilih.
- Priključite se samo na oskrbo s pitno vodo. (Primerno za ledomat)
- Da bi preprečili, da se otrok zapre ali ujame, ga hranite zunaj njegovega dosega in ne v bližini zamrzovalnika (ali hladilnika). (Primerno za izdelke s ključavnicami)

POMEMBNA:

Uporabljen vnetljiv plin in hladilno sredstvo. Potrošnikova odgovornost je, da pri odlaganju tega izdelka upošteva zvezne in lokalne predpise. Hladilnik mora evakuirati pooblaščen tehnik za hladilne naprave s certifikatom EPA v skladu z uveljavljenimi postopki.

OPOZORILA KI SE NANAŠAJO NA ELEKTRIKO

- Kadar vlečete napajalni vtič, ne vlecite za napajalni kabel hladilnika. Prosimo, trdno primite vtič in ga izvlecite iz vtičnice.
- Da zagotovite varno uporabo, ne poškodujte napajalnega kabla in ne uporabljajte napajalnega kabla, kadar je poškodovan ali izrbljen.
- Prosimo, uporabite namensko vtičnico; električne vtičnice ne smete deliti z drugimi električnimi napravami.

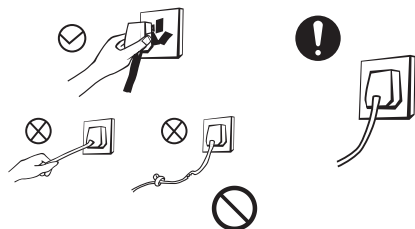

- Kabel za napajanje mora biti trdno v stiku z vtičnico, sicer lahko pride do požara.
- Prepričajte se, da je ozemljitvena elektroda vtičnice opremljena z zanesljivo ozemljitveno linijo.
- Prosimo, zaprite ventil za uhajanje plina in odprite vrata in okna v primeru uhajanja plina in drugih vnetljivih snovi. Ne izklaplajte hladilnika in drugih električnih naprav, ker lahko iskra povzroči požar.

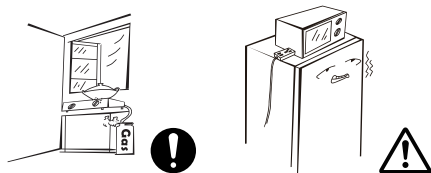

- Na vrhu izdelka ne uporabljajte električnih naprav, razen takih, ki jih priporoča proizvajalec.

OPOZORILA V ZVEZI Z POSTAVITVIJO PREDMETOV

- V hladilnik ne postavljajte vnetljivih, eksplozivnih, hlapnih in zelo jedkih predmetov in s tem preprečite poškodbe izdelka ali požarne nesreče.
- V bližini hladilnika ne postavljajte vnetljivih predmetov, da se izognete požaru.

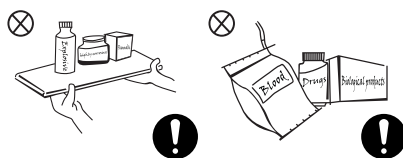

- Ta izdelek je hladilnik za gospodinjstvo in je primeren samo za shranjevanje hrane. V skladu z nacionalnimi standardi se hladilnik za gospodinjstvo ne sme uporabljati za druge namene, kot je shranjevanje krvi, zdravil ali bioloških izdelkov.
- Ne shranjujte piva, pijač in drugih tekočin v steklenicah ali zaprtih posodah v zamrzovalnem prostoru hladilnika; steklenice ali posode lahko zaradi zamrzovanja počijo in povzročijo škodo.



OPOZORILA ZA UPORABO

- Ne razstavljajte ali rekonstruirajte hladilnika samovoljno in ne poškodujte kroga hladilnega sredstva; Vzdrževanje naprave mora opraviti strokovnjak.
- Poškodovani napajalni kabel mora zamenjati proizvajalec, njegova služba za vzdrževanje ali ustrezni strokovnjaki, da se izogne nevarnosti.

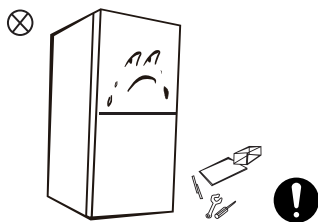

- Reže med vrati hladilnika ter med vrati in ohišjem hladilnika so majhne, ne postavljajte rok v ta območja, da preprečite stiskanje prstov. Pri odpiranju vrat hladilnika bodite previdni, da ne bodo predmeti padli iz njega.
- Dokler je hladilnik priklopljen iz njega ne vzemajte živil ali posod z mokrimi rokami, zlasti kovinskih posod, da se izognete ozeblinam.

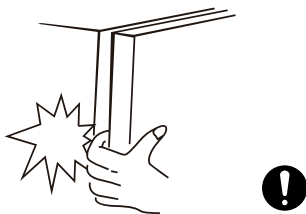

- Ne pustite otrokom, da vstopijo ali plezajo v hladilno napravo, da preprečite, da bi se otroci zaprli v hladilnik ali poškodovali zaradi padajočega hladilnika.
- Ne sprejajte in ne spirajte hladilnika; ne postavljajte ga na vlažna mesta, ki jih lahko enostavno doseže voda, da ne bo vplivala na električne izolacijske lastnosti hladilnika.



- Na vrh hladilnika ne postavljajte težkih predmetov, saj lahko pri odpiranju vrat iz njega padejo predmeti in povzročijo nenamerne poškodbe.
- Prosimo, izvalcite vtič v primeru izpada električne energije ali pred čiščenjem. Hladilnika ne priključite na napajanje v razmiku ki je manjši od pet minut, da preprečite poškodbe kompresorja zaradi več zaporednih zagonov.



ENERGETSKA OPOZORILA

- 1.** Hladilnik morda ne bo deloval dosledno (možnost odmrzovanja vsebine ali temperatura v predelu za zamrznjeno hrano postane preveč topla), če je nastavljen za daljše časovno obdobje pod hladnim koncem temperaturnega območja, za katerega je hladilni aparat zasnovan.
- 2.** Gazirane pijače ne smejo biti shranjene v predalih zamrzovalnika ali v omaricah z nizkimi temperaturami; nekaterih živil, na primer ledenih kock, ni priporočljivo uživati premrzlih;
- 3.** Ne prekoračite časa(-ov) shranjevanja, ki ga priporočajo proizvajalci živil za katerokoli vrsto hrane, zlasti za komercialno hitro zamrznjeno hrano v predelkih ali omarah za zamrzovanje živil in zamrznjene hrane.
- 4.** Preprečite neupravičeno zvišanje temperature zamrznjene hrane med odmrzovanjem hladilnega aparata, na primer zavijanje zamrznjene hrane v več plasti časopisa.
- 5.** Zvišanje temperature zamrznjene hrane med ročnim odmrzovanjem, vzdrževanjem ali čiščenjem lahko skrajša življenjsko dobo shranjevanja.

ODLAGANJE



Sredstvo za hlajenje in uporabljeni ciklopentan, penasti material za polnilo, sta vnetljiva. Razstavljen morate hraniti stran od virov ognja. Predelati ga mora specializirano podjetje za predelavo z ustreznimi kvalifikacijami, brez odstranjevanja z zažiganjem, da se prepreči okoljska škoda ali kakršna koli druga škoda.



Ko je hladilnik razstavljen, odstranite vrata ter odstranite tesnila vrat in polic; postavite vrata in police na primerno mesto, da se vanje ne bodo zapletli otroci.

Pravilno odlaganje tega izdelka:



Ta oznaka opozarja, da tega izdelka ne smete odvreči med druge gospodinjske odpadke. Da bi preprečili morebitno škodo okolju ali zdravju ljudi zaradi nenadzorovane odstranitve odpadkov, jih odgovorno reciklirajte, in s tem spodbudite trajnostno ponovno uporabo materialnih virov. Za vračanje vaše rabljene naprave uporabite sistem za vračanje in zbiranje ali kontaktirajte prodajalca, pri katerem ste napravo kupili. Ta izdelek sprejmejo za v okolju varno recikliranje.

2. PRAVILNO UPORABO HLADILNIKA

2.1 POSTAVITEV

- Preden ga uporabite odstranite vso embalažo, tudi spodnje blazinice, penaste blazinice in trakove v notranjosti hladilnika; odtrgajte zaščitno folijo na vratih in ohišju hladilnika.

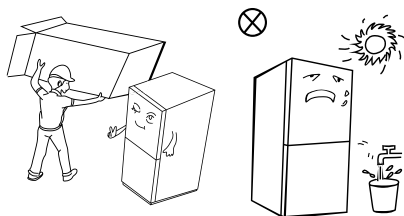

- Hranite stran od vročine in se izognite neposredni sončni svetlobi. Ne postavljajte hladilnika na vlažna ali mokra tla, da preprečite rjo ali zmanjšanje izolacijskega učinka.
- Ne sprejajte in ne spirajte hladilnika; ne postavljajte ga na vlažna mesta, ki jih lahko enostavno doseže voda, da ne bo vplivala na električne izolacijske lastnosti hladilnika.

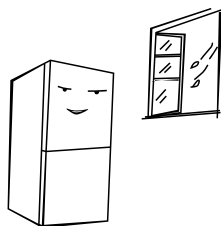

- Prostor na vrhu hladilnika mora biti večji od 10cm, hladilnik namestite ob steno z razdaljo več kot 10 cm, da se omogoči lažje odvajanje toplote.

Zagotovite dovolj prostora za odpiranje vrat in predalov oz. v skladu z navodili proizvajalca.

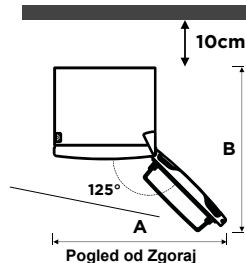
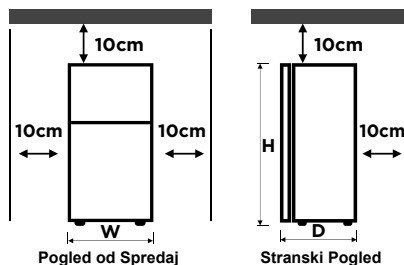

	MDRB470	MDRB521
Širina "W"	595	595
Globina "D"	660	660/678/700
Višina "H"	1850	2010
A	1020	1020
B	1250	1250/1268/1280

(enota: mm)

Meritve v zgornji tabeli se lahko razlikujejo, odvisno od merilne metode.

OPOMBA:

Ta hladilnik je treba namestiti samostojno in ga ni mogoče uporabljati kot vgradni hladilnik. V nasprotnem primeru bo to povzročilo težave, kot so napaka pri vgradnji v omaro, zmanjšano zmogljivost in življenjsko dobo izdelka. In proizvajalec ne zagotavlja osnovne garancije za izdelek.

2.2 NAMIGI ZA VARČEVANJE Z ENERGIJO

- Naprava naj bo v najhladnejšem prostoru, stran od naprav za proizvodnjo toplote ali ogrevalnih kanalov in stran od neposredne sončne svetlobe.
- Preden hrano položite v hladilnik pustite da se vroča hrana ohladi na sobno temperaturo. Ob preobremenitvi naprave kompresor deluje dlje. Živila, ki zamrznejo preveč počasi, lahko izgubijo kakovost ali se pokvarijo.
- Pazite, da živila pravilno zavijete in posode do suhega obrišete, preden jih postavite v napravo. To zmanjša nakopičenost zmrzali v napravi.
- Predal za shranjevanje v napravi ne sme biti obložen z aluminijasto folijo, povoščenim papirjem ali s papirnatimi brisačami. Obloge preprečujejo kroženje hladnega zraka in znižujejo učinkovitost delovanja naprave.
- Razvrstite in označite živila, da čim bolj skrajšate odpiranje vrat in iskanje živil. Naenkrat vzemite iz hladilnika toliko paketov živil, kot jih potrebujete, in čim prej zaprite vrata.

2.3 SPREMEMBA SVETLOBE

- Vsako zamenjavo ali vzdrževanje LED žarnic naj bi izvajal proizvajalec, njegov servis ali ustrezna usposobljena oseba.

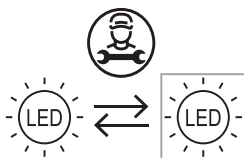

- Zamenjavo ali vzdrževanje luči mora opraviti proizvajalec, njegov pooblaščen servisier ali ustrezno kvalificirani tehnik.

	1. Pred odstranitvijo izvlcite vtič.
	2. Z izvijačem odstranite svetilko.
	3. Snemite ploščo svetilke.
	4. Odstranite priključni terminal.

2.4 ZAČNITE UPORABLJATI

- Preden prvič vklopite hladilnik naj miruje dve uri, pred priključkom na napajanje.
- Preden vanj pospravite svežo ali zamrznjeno hrano, mora hladilnik delovati 2-3 ure ali več kot 4 ure poleti, ko je temperature v okolju visoka.

OPOMBA

Ta naprava ni priporočljiva za uporabo z vtičnicami ali glavnim stikalom s funkcijo A/GFCI, sicer lahko povzroči prekinitve.

1. Med sprožitvijo ne predstavlja varnostnega tveganja.

2. Če se sprožitev ne odpravi, je priporočljivo zamenjati vtičnice ali glavno stikalo brez funkcije A/GFCI.

2.5 IMENA KOMPONENT

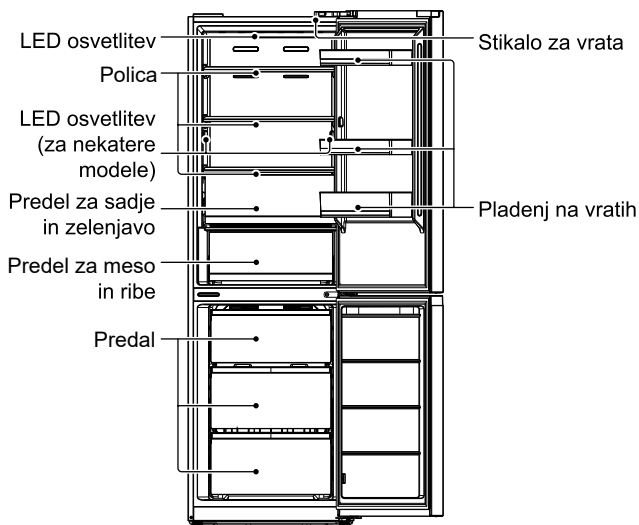

Zgornja slika je le za referenco. Dejanska konfiguracija bo odvisna od samega fizičnega izdelka ali izjave distributerja

Prostor za hlajenje

- Hladilni predel je primeren za shranjevanje raznovrstnega sadja, zelenjave, pijač in druge hrane, ki jo boste porabili v kratkem času (3 do 5 dni).
- Kuhana živila ne dajajte v hladilno komoro, dokler se ne ohladijo na sobno temperaturo.
- Živila je priporočljivo zapreti, preden jih shranite v hladilnik.
- Steklene police lahko prilagajate navzgor in navzdol za lažjo uporabo in pridobivanje prostora za shranjevanje.

Zamrzovalni prostor

- Nizko temperaturni zamrzovalni prostor lahko dolgo ohranja svežino hrane in je v osnovi namenjen shranjevanju zamrznjene hrane in izdelavi ledu.
- Zamrzovalni predel je primeren za shranjevanje mesa, rib, riževih kroglic in druge hrane, ki je ne boste kmalu porabili.
- Priporočamo, da kose mesa razrežete na manjše koščke za hitrejšo shranjevanje in enostavnejšo uporabo. Upoštevajte, da je potrebno živila uporabiti v skladu s predpisanim rokom uporabe.

Predali, škatle s hrano, police in podobno, ki so nameščene glede na pozicije na sliki zgoraj, so najbolj energijsko učinkovite.

2.6 FUNKCIJE

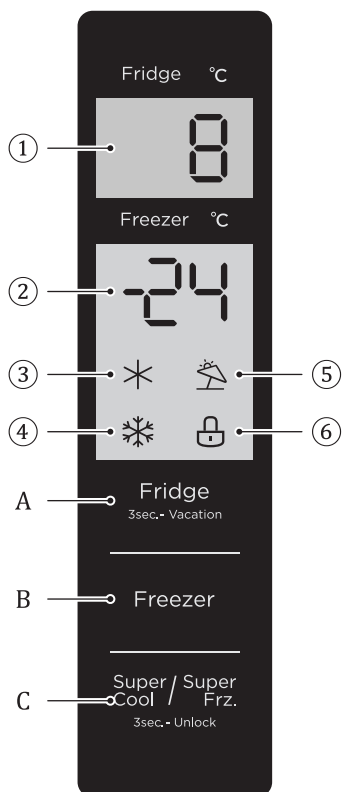

① Območje prikaza temperature hladilnega predela

② Območje prikaza temperature zamrzovalnega predela

③ Ikona za hitro hlajenje

④ Ikona za hitro zamrzovanje

⑤ Ikona počitnic

⑥ Ikona ključavnice

A. Gumb za nastavev temperature hladilnega predela

B. Gumb za nastavev temperature zamrzovalnega predela

C. Gumb za nastavev temperature zamrzovalnega predela

• Zaslon

Ko prvič vklopite hladilnik, bo celotna zaslonska plošča svetila 3 sekunde. Nato zaslonska plošča preide v običajni prikaz. Ob prvi uporabi hladilnika je privzeta vrednost nastavljene temperature hladilnega prostora in zamrzovalnega prostora 5 °C/-18°C.

Ko pride do napake, se na zaslonu prikaže koda napake (glejte naslednjo stran); med normalnim delovanjem zaslonska plošča prikazuje nastavljeno temperaturo hladilnega predela in

zamrzovalnega predela.

Pri normalnem delovanju, če v 30 sekundah ni nobene operacije ali odpiranja vrat, se zaslonska plošča zaklene, lučka na plošči zaslona ugasne, ko se zaklenjeno stanje  nadaljuje 30 sekund

• Zaklepanje/odklepanje

V stanju brez zaklepanja pritisnite in držite gumb  za 3 sekunde, da vstopite v zaklenjeno stanje in oglasil se bo zvočni signal za zaklepanje.

V zaklenjenem stanju pritisnite in

držite gumb  3 sekunde, da vstopite v odklenjeno stanje in oglasi se brenčalo za odklepanje.

Po 30 sekundah brez pritiskanja gumbov bo samodejno prešel v zaklenjeno stanje, zunanja zaslonska plošča z glasbenim obvestilom pa bo hkrati sprožila zvočno obvestilo za zaklepanje.

Operacija zvoka alarma se lahko izvede v zaklenjenem stanju, vse druge ključne operacije pa v odklenjenem stanju.

Če je operacija v zaklenjenem stanju, se prikaže obvestilo o napaki.

- **Nastavitev temperature hladilnega predela**

Kliknite gumb  da spremenite nastavljeno temperaturo hladilnega predela, z vsakim klikom gumba za nastavitev temperature hladilnega predela se nastavljena temperatura zmanjša za 1 °C.

Območje nastavitve temperature hladilnega predela je 2 °C ~ 8 °C. Ko je nastavljena temperatura 2 °C.

Ponovni klik gumba, nastavljena temperatura hladilnega predela se bo preklonila na 8 °C.

- **Nastavitev temperature zamrzovalnega predela**

Kliknite gumb Zamrzovalnik, da spremenite nastavljeno temperaturo zamrzovalnega predela, z vsakim klikom gumba za nastavitev temperature zamrzovalnega predela se nastavljena temperatura zniža za 1 °C.

Območje nastavitve temperature zamrzovalnega predela je -24 ~ -16 °C.

Ko je temperatura -24 °C, ponovno kliknite gumb, nastavljena temperatura zamrzovalnega predela se bo preklonila na -16 °C

- **Način počitnic**

Dolgo pritisnite gumb za nastavitev temperature hlajenja (3 s), da nastavite/prekličete način počitnic.

Pri nastavitvi načina počitnic se hlajenje izklopi, območje prikaza temperature hlajenja ugasne, zmrzovanje pa se samodejno nastavi na -18 °C;

Prilagajanje gumba za hlajenje/zamrzovanje/super hlajenje in super zamrzovanje, boste zapustili način počitnic.

Ko zapustite način počitnic, se bo nastavljena temperatura hlajenja samodejno vrnila na nastavljeno temperaturo pred načinom počitnic; nastavljena temperatura zmrzovanja se bo samodejno vrnila na nastavljeno temperaturo pred dopustom; vstopite v običajni način delovanja.

- **Način super zamrzovanja**

Super hlajenje in super zamrzovanje, pritisnite gumb , zaporedje nastavitve je: super hlajenje-> super zamrzovanje -> prekliči.

Ko nastavite/prekličete način super hlajenja, je ustrezna ikona super hlajenja vklopljena/izklopljena.

Ko nastavite način super hlajenja, se hlajenje samodejno nastavi na 2 °C.

Ko zapustite način super-hlajenja, se bo nastavljena temperatura hladilne sobe samodejno vrnila

na nastavljeno temperaturo pred načinom hitrega hlajenja.

Ko je nastavljen način super-zamrzovalnika, sveti ustrezna ikona super-zamrzovalnika.

Ko je nastavljen način super-zamrzovalnika, se zamrzovanje samodejno nastavi na -24°C;

Ko zapustite način super zamrzovanja, se bo nastavljena temperatura zamrzovalnega predela samodejno vrnila na nastavljeno temperaturo pred načinom super zamrzovanja;

Način super hlajenja je samodejno onemogočen za 6 ur.

Način super zamrzovanja je samodejno onemogočen za 24 ur.

Priporočena nastavitvev: Hladilni predel 4 °C, zamrzovalni predel -18 °C.

OPOMBA

Funkcija hitrega zamrzovanja je zasnovana tako, da ohranja hranilno vrednost živil v zamrzovalniku. Hrano lahko zamrzne v najkrajšem času. Če je naenkrat zamrznjena večja količina živil, je priporočljivo, da uporabnik vklopi funkcijo hitrega zamrzovanja in hrano vstavi. V tem času se hitrost zamrzovanja zamrzovalnega predela poveča, kar lahko hitro zamrzne živila, učinkovito zaklene hranilno vrednost hrane in olajša shranjevanje.

• **Opozorilo pri odpiranju in nadzor alarma**





Zvočni opozorilni signal se bo pojavil, ko bodo vrata vašega izdelka ostala odprta 120 sekund. To opozorilo se bo izklopilo, ko se bodo vrata zaprla ali boste pritisnili katero koli od tipk na zaslonu.

Indikacija napake

Na zaslonu se pojavijo naslednja opozorila, ki prikazujejo ustrezno napako hladilnika. Hladilnik ima za naslednjimi napakami še vedno funkcijo hladnega shranjevanja, uporabnik pa mora kontaktirati strokovnjaka za vzdrževanje, da zagotovi optimalno delovanje naprave.

Koda napake	Opis napake
E1	Napaka temperaturnega senzorja hladilnega prostora
E2	Napaka temperaturnega senzorja zamrzovalnega prostora
E3	Okvara temperaturnega senzorja v območju mesa in rib
E5	Napaka vezja senzorja za zaznavanje odmrzovanja
E6	Napaka v komunikaciji
E7	Napaka senzorja temperature okolice

2.7 SPREMEMBA VRAT DESNO-LEVO

Seznam orodja, ki je na voljo uporabniku	
	Križni izvijač
	Nož, izvijač s tankim rezilom
	5/16" nastavek in zatič
	Lepilni trak

Deli, ki se uporabljajo za vrata			
SN	Del	Količina	Opomba
1	Zgornji tečaj	1	Vnaprej nameščen na hladilniku, odstranjen in obdržan pri menjavi vrat
2	Pokrov zgornjega tečaja	1	
3	Okrasni pokrov	1	
4	Samozaklepanje vrat	2	Vnaprej nameščen na hladilniku in se uporablja pri menjavi vrat
5	Srednji tečaj	1	
6	Okrasni pokrov	1	
7	Spodnji tečaj	1	
8	Uravnavanje nog	1	V priloženi plastični vrečki jih vzemite ven za uporabo, ko so vrata obrnjena
9	Levi zgornji tečaj	1	
10	Levi zgornji pokrov tečaja	1	
11	Samozaklepanje levih vrat	2	
12	Desni plastični pokrov	1	

- Pred izvedbo operacije izklopite napravo. Odstranite vso hrano s polic na vratih.
- Odstranite okrasni pokrov zgornjega levega tečaja, zgornji desni pokrov tečaja in zgornji desni tečaj ter odklopite desni signalni vod (sponki signalne linije 1, 2) na vrhu ohišja

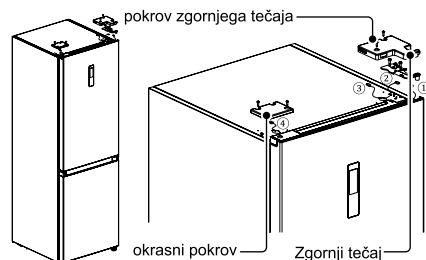

- Odstranite ohišje ohlajenih vrat (pazite, da ne izgubite majhnih delov, kot so tulec gredi in zapora na vratih);

Odstranite srednji tečaj in odstranite okrasni pokrov luknje za tečaj na drugi strani.

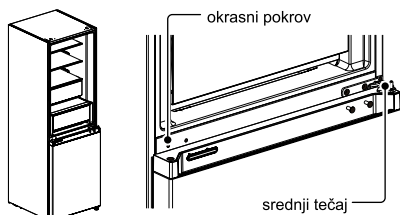

- Odstranite ohišje vrat za zamrzovanje (pazite, da ne izgubite majhnih delov, kot so tulec gredi in stop na vratih).

Odstranite tečaj in prilagodite kot. Odstranite in namestite os spodnjega tečaja na drugo stran tečaja ter namestite spremenjeni spodnji tečaj na drugo stran škatle.

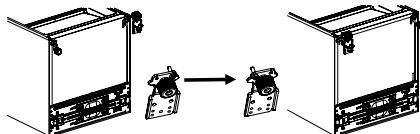

Zamenjajte vrata hladilnika:

Odstranite pokrov zgornjega končnega pokrova hladilnih vrat in levi okrasni pokrov. Namestite zgornjo pušo gredi in signalno črto ohišja vrat na drugo stran in pokrijte zgornjo končno pokrivno ploščo. Vzemite desni okrasni pokrov iz vrečke za pribor in ga namestite na drugo stran zgornjega končnega pokrova.

Odstranite samodejno zapiranje vrat, omejevalnik vrat in pušo gredi hladilnih vrat, vzemite leva vrata za samodejno zapiranje iz vrečke za pribor, jo namestite na levo stran spodnjega končnega pokrova vrat hladilnika, zamenjajte omejevalnik vrat in tulec gredi na levi strani spodnjega končnega pokrova vrat hladilnika

- Zamenjajte vrata zamrzovalnika
Odstranite pušo gredi in pokrov zgornjega končnega pokrova vrat zamrzovalnika in ju namestite na levi in desni ustrezni položaj.

Odstranite samozapiralo vrat, omejevalnik vrat in tulec gredi zamrzovalnih vrat, vzemite leva samozaklepna vrata iz vrečke za pribor, jo namestite na levo stran spodnjega končnega pokrova vrat za zamrzovanje, zamenjajte omejevalnik vrat in tulec gredi na levo stran spodnjega končnega pokrova zamrzovalnih vrat.

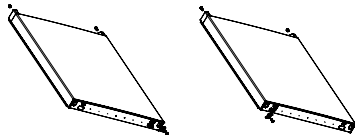

- Namestite zamenjana vrata zamrzovalnika na spodnji tečaj, nato namestite srednji tečaj in pokrijte okrasni pokrov luknje tečaja.

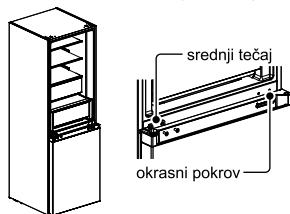

- Odstranite zgornji levi pokrov tečaja in zgornji levi tečaj iz torbe za dodatke.

Vrata hladilnika postavite na srednji tečaj in namestite zgornji levi tečaj. Povežite zgornjo signalno linijo 4 hladilnika na signalno linijo 1 ohišja vrat in priključite signalno linijo 2 na signalno linijo 3. Na koncu namestite okrasni pokrov tečajev na desno stran ohišja naprave (opomba: pri zamenjavi okrasnega pokrova tečajev na desno stran ohišja škatle je treba odrezati dva vstavka na okrasnem pokrovu tečajev (kot je prikazano na sliki)

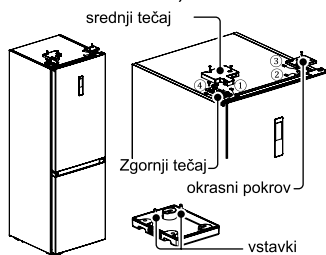

Zgornja slika je le za referenco. Dejanska konfiguracija bo odvisna od samega fizičnega izdelka ali izjave distributerja

2.8 IZRAVNALNE NOGE

- Previdnostni ukrepi pred spremembo:

Pred uporabo opreme poskrbite, da je hladilnik izključen iz električnega napajanja.

Pred nastavljanjem izravnalnih nog je potrebno sprejeti previdnostne ukrepe, da preprečite možne telesne poškodbe.

- Shematski diagram izravnalnih nog

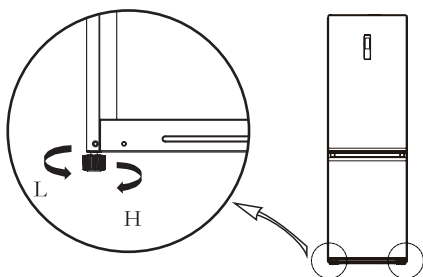

- Prilagoditveni postopki:
 - a. Noge obrnite v smeri urinega kazalca, da dvignete hladilnik;
 - b. Obrnite noge v nasprotni smeri urinega kazalca, da spustite hladilnik;
 - c. Desno in levo nogo prilagodite na podlagi zgornjih postopkov na vodoravno raven.

POMEMBNA:

Zgornja slika je le za referenco. Dejanska konfiguracija bo odvisna od samega fizičnega izdelka ali izjave distributerja

3. VZDRŽEVANJE HLADILNIKA

3.1 CELOTNO ČIŠČENJE

- Prah za hladilnikom in na tleh je treba pravočasno očistiti, da se izboljša hladilni učinek in prihrani energija.
 - Redno preverjajte tesnilo vrat, da se prepričate, da na njem ni ostankov. Očistite tesnilo vrat z mehko krpo, navlaženo z milnico ali razredčenim detergentom.
 - Notranjost hladilnika je treba redno čistiti, da preprečite neprijeten vonj.
 - Pred čiščenjem notranjosti naprave jo izključite iz električnega omrežja, odstranite iz naprave vso hrano, pijačo, police, predale in podobno.
 - Uporabite mehko krpo ali gobico da očistite notranjost hladilnika z dvema žlicama sode bikarbone in litrom tople vode. Nato sperite z vodo in obrišite na suho. Po čiščenju odprite vrata in omogočite naravno sušenje, preden napravo spet priključite na električno omrežje.
 - Za področja v hladilniku, ki jih je težko očistiti (kot so stiki, ozke reže in koti), je priporočljivo, da jih redno čistite z mehko krpo, mehko krtačo in podobnim. Kadar je potrebno, si pomagajte z dodatnimi orodji (kot so tanke paličice), da zagotovite, da ni umazanije ali bakterij na teh področjih.
 - Ne uporabljajte mila, detergenta, pilinga v prahu, čistila v spreju itd., Saj lahko povzročijo vonjave v notranjosti hladilnika ali onesnažijo hrano.
 - Očistite okvir za steklenice, police in predale z mehko krpo, navlaženo z milnico ali razredčenim detergentom. Posušite z suho mehko krpo ali posušite naravno.
- Zunanjo površino hladilnika obrišite z mehko krpo, navlaženo z milnico, detergentom itd., In nato obrišite do suhega.
 - Ne uporabljajte trdih ščetk, čistih jeklenih kroglic, žičnih ščetk, abrazivov (kot so zobne paste), organskih topil (kot so alkohol, aceton, bananino olje itd.), Vrele vode, kislih ali alkalnih izdelkov, ki lahko poškodujejo površino hladilnika. in notranjost. Vrela voda in organska topila, kot je benzen, lahko deformirajo ali poškodujejo plastične dele.
 - Med čiščenjem ga ne izpirajte neposredno z vodo ali drugimi tekočinami, da preprečite kratke stike ali vplivate na električno izolacijo po potopitvi.



Prosimo, odklopite hladilnik za odtaljevanje in čiščenje.

3.2 ODMRZOVANJE

- Hladilnik deluje po principu zračnega hlajenja, zato ima funkcijo samodejnega odmrzovanja. Led, ki se formira zaradi spremembe letnega časa ali temperature, je lahko samodejno odstranjen z izključitvijo naprave iz napajanja ali z brisanjem s suho krpo.

3.3 BREZ DELOVANJA

- Izpad električne energije: V primeru izpada električne energije, tudi če je to poletje, lahko živila v napravi hranite več ur; med izpadom električne energije se čas odpiranja vrat skrajša in v napravo ne dajajte več sveže hrane.
- Dolgotrajna neuporaba: Naprava naj bo odklopljena in nato očiščena; pustite vrata odprta, da preprečite neprijeten vonj.
- Premikanje: Preden hladilnik premaknete, ga popolnoma izpraznite, s trakom pritrdite steklene predelne stene, držalo za zelenjavo, predale zamrzovalne predele itd. in privijte izravnalne noge; zaprite vrata in jih zalepite s trakom. Med selitvijo naprava ne sme biti nagnjena, narobe obrnjena in ne sme vibrirati; nagib med premeščanjem ne sme biti večji od 45°.

POMEMBNA:

Naprava mora delovati brez prekinitev, ko je vključena. Na splošno delovanje naprave ne sme biti prekinjeno, saj to vpliva na življenjsko dobo

3.4 ČIŠČENJE STEKLENE POLICE

- Odstranite predal na stekleni polici;
- Dvignite sprednji del steklene police (približno 60°) in nato izvalcite;
- Odstranite stekleno polico in jo po potrebi očistite;
- Obratna operacija je za namestitev steklene police.

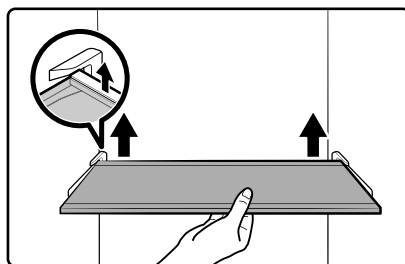

Zgornja slika je le za referenco. Dejanska konfiguracija bo odvisna od samega fizičnega izdelka ali izjave distributerja

4. ODPRAVLJANJE TEŽAV

Uporabnik lahko reši naslednje preproste težave. Če težav ne odpravite, pokličite poprodajni oddelek.

Varnostne Informacije	Delovanje je neuspešno	Preverite, ali je naprava priključena na napajanje ali če ima vtič dobro povezan Preverite, če je napetost prenizka Preverite, če gre za izpad elektrike ali posameznih tokokrogov Hrana z močnim vonjem naj bo zavita
	Neprijeten vonj	Preverite, če je kakšna hrana pokvarjena Očistite notranjost hladilnika
Pravilno Ravnanje z Hladilnikom	Dolgotrajno delovanje kompresorja	Dolgo delovanje hladilnika je normalno poleti, ko je temperatura okolja visoka. Hkrati, v napravi, ni priporočljivo imeti preveč hrane. Hrana se mora ohladiti, preden jo vstavite v napravo Vrata so prepogosto odprta
Vzdrževanje Hladilnika	Luč se ne prižge	Preverite, če je hladilnik priklopljen na električno omrežje in če je lučka za osvetlitev poškodovana. Luč naj zamenja strokovnjak
Odprava Težav	Vrata ni mogoče pravilno zapreti	Vrata so se zataknila ob hrano. V hladilniku je preveč hrane Hladilnik je nagnjen.
	Glasni zvoki	Preverite, če so tla ravna in če je hladilnik stabilno postavljen Preverite, če je oprema na pravih lokacijah
Dodatek	Tesnilo za vrata ne tesni	Odstranite tujke s tesnila na vratih Ogrejte tesnilo vrat in ga nato ohladite za ponovno postavitev (ali vanj pihajte s fenom oziroma uporabite vročo krpo za greetje)
	Izliv iz posode za vodo	V predelu je preveč hrane ali shranjena hrana vsebuje preveč vode, kar ima za posledico močno odtajevanje Vrata niso pravilno zaprta, rezultat je zmrzovanje zaradi vdora zraka in povečane količine vode zaradi odmrzovanja
	Vroče ohišje	Odvajanje toplote vgrajenega kondenzatorja poteka preko ohišja, kar je normalno. Ko se ohišje segreje zaradi visoke temperature okolice, shranjevanja preveč hrane ali izklopa kompresorja, zagotovite dobro prezračevanje za lažje odvajanje toplote
	Površinska kondenzacija	Kondenz na zunanjih površinah in tesnilih vrat je normalen, če je vlaga v okolici visoka. Samo obrišite kondenz s čisto krpo.
	Nenormalen zvok	Brenčanje: Med delovanjem lahko kompresor povzroča brenčanje, še posebno ob zagonu in zaustavitvi. To je normalno. Škripanje: Hladilna tekočina znotraj naprave lahko povzroči škripanje, to je normalno.

5. DODATEK

navodila za namestitev

Za hladilne naprave s klimatskim razredom

Ovisno od klimatskega razreda je ta hladilna naprava namenjena uporabi pri temperaturah okolice, kot je navedeno v spodnji tabeli.

Klimatski razred je naveden na tabli s podatki. Izdelek morda ne bo pravilno deloval pri temperaturah zunaj priporočenega območja.

Klimatski razred najdete na nalepki v notranjosti vašega hladilnika

Učinkovito temperaturno območje

Hladilnik je zasnovan za normalno delovanje v temperaturnem območju, določenem z razredom.

Razred	Simbol	Temperaturno območje okolice °C	
		IEC 62552 (ISO 15502)	ISO 8561
Povišana temperatura	SN	+ 10 do + 32	+ 10 do + 32
Zmerno	N	+ 16 do + 32	+ 16 do + 32
Subtropsko	ST	+ 16 do + 38	+ 18 do + 38
Tropsko	T	+ 16 do + 43	+ 18 do + 43

OPOMBA

Na zmogljivosti hlajenja in porabo energije hladilnika lahko vpliva temperatura okolja, pogostost odpiranja vrat in lokacija hladilnika. Priporočamo, da ustrezno prilagodite temperaturne nastavitve.

Kako shraniti za najboljše shranjevanje (samo ustrezni modeli)

Hrano pokrijte, da zadrži vlago in preprečite, da bi hrana svoj vonj prenesla na drugo hrano. Velik lonec hrane, kot je juha ali enolončnica, je treba razdeliti na majhne porcije in dati v plitve posode, preden jo postavite v hladilnik. Velik kos mesa ali cele perutnine je treba pred hlajenjem razdeliti na manjše kose ali dati v plitve posode.

Postavitev živil

Police	Police so nastavljive za uporabo različnih paketov.
Poseben predal (samo ustrezni modeli)	Predali v hladilniku zagotavljajo optimalno okolje za shranjevanje sadja in zelenjave. Zelenjava zahteva višjo vlažnost, sadje pa nižjo vlažnost. Predali so opremljeni s krmilnimi napravami za nadzor ravni vlažnosti. (*Odvisno od modela in možnosti) Predal za meso z nastavljivo temperaturo podaljša čas shranjevanja mesa in sirov.
Shranjeno na vratih	Ne shranjujte hitro pokvarljivih živil na vratih. Jajca je treba hraniti v škatli na polici. Temperatura posod za shranjevanje v vratih niha bolj kot temperatura v notranjosti omare. Vrata naj bodo čimbolj zaprta.
Zamrzovalni del	V zamrzovalnem delu lahko shranite zamrznjeno hrano, naredite ledene kocke in zamrznete svežo hrano.

OPOMBA

Zamrznite samo svežo, nepoškodovano hrano. Hrano, ki jo želite zamrzniti, shranite stran od hrane, ki je že zamrznjena. Da preprečite, da bi hrana izgubila svoj okus ali se izsušila, jo zaprite v nepredušne posode.

Tabela Shranjevanja v Hladilniku & Zamrzovalniku

Obstojnost svežine je odvisna od temperature in izpostavljenosti vlagi. Ker datumi izdelkov niso vodilo za varno uporabo izdelka, si oglejte to tabelo in upoštevajte te nasvete.

Mlečni izdelki

Izdelek	Hladilnik	Zamrzovalnik
Mleko	1 teden	1 mesec
Maslo	2 tedna	12 mesecev
Sladoled	-	2–3 tedne
Naravni sir	1 mesec	4–6 mesecev
Kremni sir	2 tedna	Ni priporočljivo
Jogurt	1 mesec	-

Meso

Izdelek	Hladilnik	Zamrzovalnik
Sveže pečenke, zrezki, kotleti	3–4 dni	2–3 mesecev
Sveže mleto meso, enolončnice	1–2 dni	3–4 mesecev
slanina	7 dni	1 mesec
Klobasa, surova iz svinjine, govedine, purana	1–2 dni	1–2 mesecev

Perutnina / jajca

Izdelek	Hladilnik	Zamrzovalnik
Sveža perutnina	2 dni	6–8 mesecev
Perutninska solata	1 dan	-
Jajca, sveža v lupini	2–4 tedne	Ni priporočljivo

Ribe / morski sadeži

Izdelek	Hladilnik	Zamrzovalnik
Sveže ribe	1–2 dni	3–6 mesecev
Kuhane ribe	3–4 dni	1 mesec
Ribja solata	1 dan	Ni priporočljivo
Posušene ali vložene ribe	3–4 tedne	-

Sadje

Izdelek	Hladilnik	Zamrzovalnik
Jabolka	1 mesec	-
Breskve	2–3 tedne	-
Ananas	1 teden	-
Drugo sveže sadje	3–5 dni	9–12 mesecev

Zelenjava

Izdelek	Hladilnik	Zamrzovalnik
Šparglji	2–3 dni	-
Brokoli, brstični ohrov, zeleni grah, gobe	3–5 dni	-
Zelje, cvetača, zelena, kumare, solata	1 teden	-
Korenje, pesa, redkev	2 tedna	-

POSEBAJ ZA NOV EVROPSKI STANDARD

Naročene dele v spodnji tabeli lahko dobite na kanalu ponudnika storitev

Naročen del	Omogočil	Minimalni čas, potreben za zagotavljanje
Termostati	Strokovno vzdrževalno osebje	Vsaj 7 let po začetku lansiranja zadnjega modela na trg
Temperaturni senzorji	Strokovno vzdrževalno osebje	Vsaj 7 let po začetku lansiranja zadnjega modela na trg
Tiskana vezja	Strokovno vzdrževalno osebje	Vsaj 7 let po začetku lansiranja zadnjega modela na trg
Viri svetlobe	Strokovno vzdrževalno osebje	Vsaj 7 let po začetku lansiranja zadnjega modela na trg
Vratne ročke	Poklicni serviserji in končni uporabniki	Vsaj 7 let po začetku lansiranja zadnjega modela na trg
Tečaji vrat	Poklicni serviserji in končni uporabniki	Vsaj 7 let po začetku lansiranja zadnjega modela na trg
Pladnji	Poklicni serviserji in končni uporabniki	Vsaj 7 let po začetku lansiranja zadnjega modela na trg
Košare	Poklicni serviserji in končni uporabniki	Vsaj 7 let po začetku lansiranja zadnjega modela na trg
Tesnila za vrata	Poklicni serviserji in končni uporabniki	Vsaj 10 let po začetku lansiranja zadnjega modela na trg

Draga stranka

1. Če želite izdelek vrniti ali zamenjati, se obrnite na trgovino, kjer ste ga kupili. (Ne pozabite prinesiti računa opravljenega nakupa)
2. Če se vam pokvari izdelek, in ga je treba popraviti, se obrnite na ponudnika prodajnih storitev.

OPOMBA

Podatke o modelu v bazi podatkov o izdelku, kot tudi identifikator modela, je mogoče dobiti prek spletne povezave, skenirane s kodo QR, če obstaja, na nalepki o energijski učinkovitosti izdelka.

RO

Dragă utilizator

THANK YOU and **FELICITĂRI** pentru că ați achiziționat acest produs de înaltă calitate Midea. Frigiderul dumneavoastră Midea este conceput să aibă o performanță fiabilă, fără probleme.

Pentru consultare ulterioară, vă rog să înscrieți modelul produsului și numărul de serie pe partea din spate a produsului sau deasupra compartimentului compresorului, în partea dreaptă.

Număr model _____

Serie Model _____

1.INFORMAȚII DESPRE SIGURANȚĂ	3
2.FOLOSIRE CORECTĂ FRIGIDER	11
2.1 AMPLASARE	11
2.2 SFATURI PENTRU ECONOMISIRE ENERGIE	12
2.3 ÎNLOCUIRE SURSĂ ILUMINAT	12
2.4 ÎNCEPUT FOLOSIRE	12
2.5 DENUMIRE COMPONENTE	13
2.6 FUNCȚII	14
2.7 PICIOARE PENTRU NIVELARE	17
2.8 PICIOARE PENTRU NIVELARE	19
3.ÎNTREȚINERE FRIGIDER	20
3.1 CURĂȚARE GENERALĂ	20
3.2 DEZONGAREA	21
3.3 OPRIT	21
3.4 CURĂȚARE RAFT DIN STICLĂ	21
4.SOLUȚIONARE PROBLEME	22
5.ANEXĂ	23

1. INFORMAȚII DESPRE SIGURANȚA

SIGURANȚA DUMNEAVOASTRĂ ȘI A CELORLALȚI ESTE FOARTE IMPORTANTĂ

Pentru prevenirea vătămării utilizatorului sau a altor persoane și a daunelor materiale, instrucțiunile prezentate aici trebuie respectate. Folosirea incorectă cauzată de ignorarea instrucțiunilor poate provoca daune sau vătămări, inclusiv decesul.

Nivelul de risc este arătat de indicatorii următori.



Simbol al
interdicere

Acesta este un simbol al interdicere

Orice neconformitate cu instrucțiunile marcate cu acest simbol poate duce la deteriorarea produsului sau poate pune în pericol siguranța personală a utilizatorului.



Simbol de
avertizare

Acesta este un simbol de avertizare.

Este necesar să se utilizeze respectând cu strictețe instrucțiunile marcate cu acest simbol; sau altfel poate fi deteriorat produsul sau vătămarea corporală.



Simbol
avertizare

Acesta este un simbol de precauție.

Instrucțiunile marcate cu acest simbol necesită atenție specială. Atenția insuficientă poate cauza răni ușoare sau moderate ori deteriorarea produsului.

INSTRUCȚIUNI IMPORTANTE DE SIGURANȚĂ



Risc Incendiu/Materiale Inflamabile

! AVERTIZARE

- Acest aparat are scopul de fi folosit în interiorul locuinței și în alte locații precum zona de bucătărie a angajaților în magazine, birouri și alte medii de lucru; ferme și de către clienții hotelurilor, motelurilor și alte locații de tip rezidențial; pensiuni; catering și care să nu fie destinate vânzării cu amănuntul.
- Acest aparat nu este destinat utilizării de către persoane (inclusiv copii) cu capacități fizice reduse, senzoriale sau mentale, sau lipsă de experiență și cunoștințe, cu excepția cazului în care sunt supravegheați sau instruiți cu privire la utilizarea aparatului de către o persoană responsabilă de siguranța acestora.

- Copiii trebuie supravegheați pentru a se asigura că nu se joacă cu aparatul.
- Dacă cablul de alimentare este deteriorat, acesta trebuie înlocuit de producător, de agentul de service sau de persoane calificate cu unul similar, pentru a evita pericolul.
- Nu depozitați în acest aparat substanțe explozive precum recipientele cu aerosol care au carburant inflamabil.
- După ce ați terminat de utilizat aparatul sau când vă ocupați de mentenanța aparatului acesta trebuie să fie scos din priză.
- **AVERTIZARE:** Păstrați ferite de obstacole deschiderile pentru ventilație, în carcasa aparatului sau în structura încorporată.
- **AVERTIZARE:** Nu folosiți dispozitive mecanice sau alte mijloace pentru a accelera procesul de decongelare, altele decât cele recomandate de producător.
- **AVERTIZARE:** Nu deteriorați circuitul agentului frigorific.
- **AVERTIZARE:** Nu folosiți aparate electrice în interiorul compartimentelor de depozitare a alimentelor, decât dacă sunt de tipul recomandat de producător.
- **AVERTIZARE:** Vă rugăm să abandonați frigiderul în conformitate cu regulamentele locale pentru că acesta folosește gaz inflamabil și agent frigorific.
- **AVERTIZARE:** Când poziționați aparatul, asigurați-vă că cablul de alimentare nu este prins sau deteriorat.
- **AVERTIZARE:** Nu plasați mai multe prize sau surse de alimentare portabile în spatele aparatului.
- **Nu** folosiți cabluri prelungitoare sau adaptoare (cu două capete) neîmpământate.
- **AVERTIZARE:** Conectați numai la alimentarea cu apă potabilă. (potrivit pentru aparatul care produce cuburi de gheață)

PERICOLUL





- Înainte de a începe montarea accesoriilor, asigurați-vă că frigiderul este scos din priză. .
- AGENTUL de răcire și materialul spumant ciclopentan folosite pentru aparat sunt inflamabile. Astfel, dacă aparatul este scos din uz, acesta trebuie ținut departe de orice sursă de foc și poate fi recuperat de compania specializată în recuperare cu calificările corespunzătoare, nu trebuie eliminat prin combustie, astfel încât să se prevină efectele nocive asupra mediului sau orice altă daună.

AVERTIZARE

- Risc de prindere în capcană a copiilor. Înainte să aruncați vechiul dumneavoastră frigider sau congelator:
 - Demontați ușile.
 - Lași rafturile la loc, astfel încât copiii să nu poată urca ușor în interior.

AVERTIZARE

Pentru standardul UE:

- Acest aparat poate fi folosit de copii cu vârsta de la 8 ani și peste și persoane cu capacități fizice senzoriale sau mentale reduse sau lipsă de experiență și cunoștințe, dacă li s-a oferit supraveghere sau instrucțiuni privind utilizarea aparatului într-un mod sigur și dacă înțeleg pericolele implicate. Copiii nu trebuie să se joace cu aparatul. Curățarea și întreținerea nu trebuie făcute de către copii nesupravegheați. Copiii cu vârste cuprinse între 3 și 8 ani au voie să încarce și să descarce din aparate frigorifice.
 - Pentru evitarea contaminării alimentelor vă rugăm să urmați următoarele instrucțiuni:
 - Menținerea ușii frigiderului deschisă pe perioade lungi de timp poate duce la o creștere semnificativă a temperaturii în compartimentele aparatului.
 - Curățați suprafețele care intră în contact cu alimentele și sistemele de scurgere accesibile în mod regulat.
 - Curățați bazinele de apă dacă acestea nu au fost utilizate timp de 48h; spălați sistemul de apă conectat la o apă nu a fost eliminată timp de 5 zile. (Nota 1)
 - Depozitați carnea crudă și peștele în recipiente corespunzătoare în frigider astfel încât acestea să nu intre în contact cu scurgeri sau alte alimente.
 -  Compartimentele de alimente congelate de două stele sunt potrivite pentru depozitarea alimentelor pre-înghețate, pentru depozitarea înghețatei sau pentru a face cuburi de gheață. (Nota 2)
 - Compartimentele de una-, două-, trei patru stele  nu sunt potrivite pentru congelarea alimentelor proaspete. (nota 3)
 - Pentru aparatele electrocasnice care nu sunt echipate cu compartimente de 4 stele , acest aparat frigorific nu este potrivit pentru congelarea alimentelor. (nota 4)
 - Dacă aparatul electrocasnic de refrigerare este gol pentru o perioadă lungă de timp, este indicat să opriți alimentarea, să-l deghzețați, să-l curățați și să-l uscați și să lăsați ușa deschisă pentru a preveni apariția mușcailui.
- Nota 1,2,3,4: Vă rugăm să confirmați dacă este valabil pentru tipul de compartiment al produsului dvs.
- Pentru un aparat electrocasnic care nu are nevoie de susținere pentru a sta în picioare: acest aparat frigorific nu este destinat uzului în spații incorporabile. .
 - ORICE schimbare sau mentenanță a becurilor LED trebuie efectuată de către fabricant, furnizorul de servicii sau personal calificat.
 - – Acest produs conține o sursă ușoară de energie din clasa eficientă (G).

PĂSTRAȚI ACESTE INSTRUCȚIUNI

ACEST APARAT ESTE DESTINAT EXCLUSIV UZULUI CASNIC.

Avertismente conform Propunerii 65 din California:

 AVERTIZARE Cancer și Vătămare Reproducere
-www.P65Warnings.ca.gov

ELIMINAREA CORECTĂ

AVERTIZARE

Pericol Sufocare

Înainte să aruncați vechiul dumneavoastră frigider sau congelator:

- Îndepărtați ușa sau capacul, astfel încât în interiorul vechiului aparat copiii să nu se poată ascunde sau să rămână blocați.
- Lăsați la locul lor toate rafturile, astfel încât copiii să nu se urce cu ușurință înăuntru.
- Nerespectarea acestor instrucțiuni poate duce la deces sau leziuni cerebrale.
- Pentru evitarea unui pericol cauzat de instabilitatea aparatului, acesta trebuie fixat conform instrucțiunilor.
- Conectați numai la alimentarea cu apă potabilă. (Potrivit pentru mașina de produs gheață)
- Pentru Prevenirea Blocării Unui Copil, Nu Lăsați La Îndemâna Copiilor Și Pe Aceștia În Apropierea Congelatorului (Sau a Frigiderului). (Potrivit pentru produse care au încuietori)

IMPORTANT:

Este folosit gaz inflamabil și agent frigorific. La eliminarea acestui produs este responsabilitatea consumatorului să respecte reglementările federale și locale. Agenții frigorifici trebuie să fie evacuați de către un tehnician frigotehnist autorizat, certificat EPA conform cu procedurile stabilite.

AVERTIZĂRI LEGATE DE ELECTRICITATE

- Nu trageți de cablul de alimentare atunci când trageți ștecherul de alimentare a frigiderului. Vă rog să apucați ferm de ștecher și să îl trageți din priză.
- Pentru a asigura o utilizare sigură, nu deteriorați cablul de alimentare și nu folosiți pe acesta atunci când este deteriorat sau uzat.
- Vă rugăm să utilizați o priză dedicată, iar priza să nu fie partajată cu alte aparate electrice.

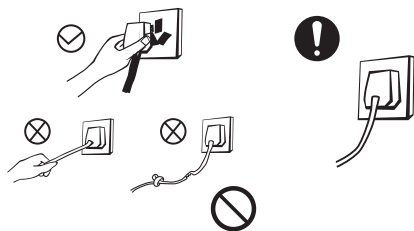

- Cablul de alimentare trebuie să fie în contact ferm cu priza, în caz contrar poate fi provocat un incendiu.
- Vă rugăm să vă asigurați că electrodul de împământare al prizei este echipat cu o linie de împământare fiabilă.
- În caz de scurgere de gaz și de alte substanțe inflamabile, vă rog să închideți supapa de scurgere a gazului după care deschideți ușile și ferestrele. Nu deconectați frigiderul și alte aparate electrice, având în vedere că scânteia poate provoca un incendiu.

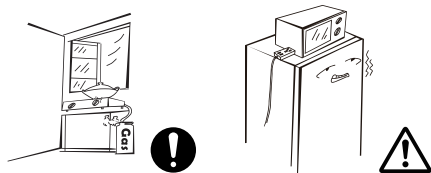

- Să nu folosiți aparate electrice deasupra aparatului, decât dacă acestea sunt de tipul recomandat de către producător.

AVERTIZĂRI LEGATE DE PLASARE ARTICOLE

- Nu puneți articole inflamabile, explozive, volatile și foarte corozive în frigider pentru a preveni deteriorarea produsului sau a incendiilor accidentale.
- Nu așezați articole inflamabile lângă frigider pentru a evita incendiile.

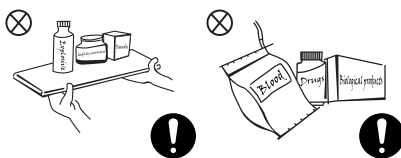

- Produsul acesta este un frigider de uz casnic și este potrivit numai pentru depozitarea alimentelor. Conform standardelor naționale, frigiderul casnic nu trebuie folosit în alte scopuri, precum depozitarea sângelui, a medicamentelor sau a produselor biologice.
- Nu depozitați berea, băuturile sau alte lichide conținute în sticle sau recipiente închise în camera de congelare a frigiderului; sau altfel sticlele sau containerele închise se pot crăpa din cauza înghețării și produc daune.



AVERTIZĂRI LA FOLOSIRE

- Nu dezasamblați sau reconstruiți frigiderul în mod arbitrar, nici nu stricați circuitul de refrigerare; mentenanța aparatului trebuie efectuată de către un specialist.
- Cablul de alimentare deteriorat trebuie înlocuit de către producător, departamentul său de întreținere sau profesioniști cu calificare înrudită pentru a evita pericolul.

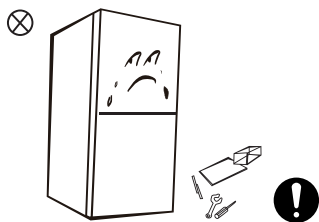

- Spațiile dintre ușile frigiderului și dintre uși și corpul frigiderului sunt mici, pentru a preveni presarea degetelor nu puneți mâinile în aceste zone. Pentru a preveni căderea articolelor rog să aveți grijă atunci când deschideți ușa frigiderului.
- Nu luați alimente sau recipiente cu mâinile ude din compartimentul de congelare atunci când frigiderul funcționează, în special containerele din metal pentru a evita degerăturile.

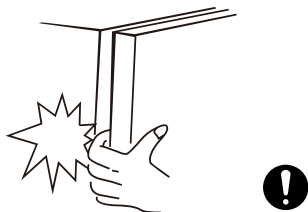

- Să nu permiteți copiilor să intre sau să se urce în frigider pentru a preveni ca aceștia să fie închiși ermetic în frigider sau răniți de frigiderul care cade.
- Nu pulverizați și nu spălați frigiderul; nu puneți frigiderul în locuri umede, ușor de stropit cu apă pentru a nu afecta proprietățile de izolare electrică a frigiderului.



- Nu puneți obiecte grele deasupra frigiderului dat fiind că acestea pot cădea odată cu deschiderea frigiderului și pot rezulta în vătămări accidentale.
- Vă rugăm să scoateți ștecherul din priză în caz de avarie sau curățare. Nu conectați frigiderul la sursa de alimentare cinci minute pentru a preveni deteriorarea compresorului din cauza pornirii succesive.

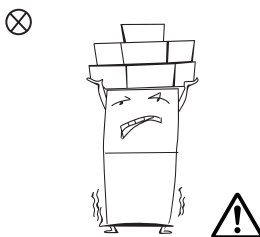

AVERTIZĂRI LEGATE DE ENERGIE

- 1.** Există posibilitatea ca aparatele frigorifice să nu funcționeze în mod constant (este posibilă dezghețarea conținutului sau temperatura să devină prea mare în compartimentul pentru alimente congelate) atunci când este setare pentru o perioadă lungă de timp sub limita rece a intervalului de temperatură pentru care aparatul frigorific este proiectat.
- 2.** Băuturile efervescente nu trebuie să fie depozitate în compartimente sau în dulapuri congelatoare pentru alimente sau în compartimente ori în dulapuri cu temperatură scăzută pentru că unele produse cum ar apă cu gheață nu trebuie să fie consumate prea reci;
- 3.** Să nu depășiți timpul (timpii) de păstrare recomandat de către producătorii de alimente pentru orice fel de alimente și în special pentru alimentele din comerț congelate rapid în congelatoare sau compartimente și dulapuri de depozitare a alimentelor congelate.
- 4.** Preveniți creșterea excesivă a temperaturii alimentelor congelate în timp ce dezghețați aparatul frigorific, prin ambalarea acestora în mai multe straturi de ziar.
- 5.** Creșterea temperaturii alimentelor congelate în timpul dezghețării manuale, întreținerii sau curățării poate scurta durata lor de depozitate

ELIMINAREA



Agentul frigorific și materialele spumă ciclopentan utilizate la frigider sunt inflamabile. Astfel, dacă aparatul este scos din uz, acesta trebuie ținut departe de orice sursă de foc și poate fi recuperat de compania specializată în recuperări cu calificările corespunzătoare, nu trebuie eliminat prin combustie, astfel încât să se prevină efectele nocive asupra mediului sau orice altă daună.



Când frigiderul este casat, demontați ușile și îndepărtați garnitura ușii și a rafturilor; așezați ușile și rafturile într-un loc adecvat, astfel încât să preveniți o capcană pentru copii.

Eliminarea corectă a acestui produs:



Acest marcaj indică faptul că acest produs nu trebuie aruncat împreună cu alte deșeuri menajere. Pentru a preveni posibile daune aduse mediului sau sănătății umane din eliminarea necontrolată a deșeurilor, reciclați-l în mod responsabil pentru a promova reutilizarea durabilă a resurselor materiale. Pentru a returna dispozitivul folosit, vă rugăm să utilizați sistemele de retur și colectare sau să contactați retailerul de unde a fost achiziționat produsul. Ei preiau acest produs pentru o reciclare sigură pentru mediu.

2. FOLOSIRE CORECTA FRIGIDER

2.1 AMPLASARE

- Înainte de folosire, îndepărtați toate materialele de ambalare, inclusiv tamponurile de la bază, tamponurile din spumă și benzile din interiorul frigiderului; rupeți folia de protecție de pe uși și corpul frigiderului.

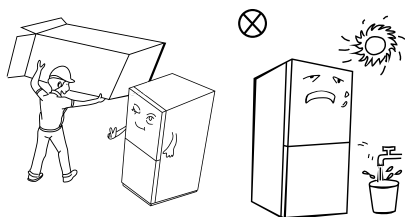

- Păstrați departe de căldură și evitați lumina directă a soarelui. Să nu amplasați congelatorul în locuri umede sau ude pentru a preveni rugină sau reducerea efectului de izolare.
- Nu pulverizați și nu spălați frigiderul; nu puneți frigiderul în locuri umede, ușor de stropit cu apă pentru a nu afecta proprietățile de izolare electrică a frigiderului.

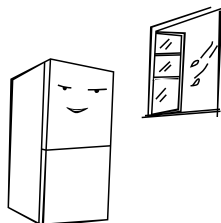

- Spațiul de deasupra frigiderului trebuie să fie mai mare de 10cm, iar frigiderul trebuie amplasat lângă un perete la o distanță mai mare de 10cm pentru a ușura disiparea căldurii.

Asigurați spațiu suficient pentru deschiderea convenabilă a ușilor și sertarelor așa cum este recomandat de către distribuitor.

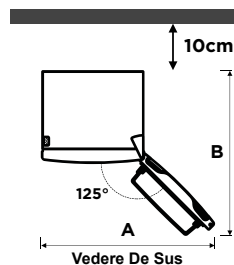
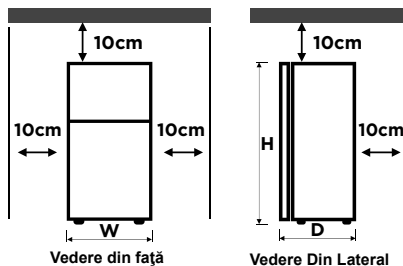

	MDRB470	MDRB521
Lățime "w"	595	595
Adâncime "D"	660	660/678/700
Înălțime (H)	1850	2010
A	1020	1020
B	1250	1250/1268/1280

(unitate: mm)

Măsurile din tabelul de mai sus pot fi diferite, în funcție de metoda de măsurare.

NOTĂ:

Acest frigider trebuie să fie instalat independent și nu poate fi utilizat ca încorporat. În caz contrar, acest lucru va cauza probleme, cum ar fi imposibilitatea de a fi instalat în dulap, performanță și durata de viață produs redusă. Iar producătorul nu oferă garanție de bază pentru produs.

2.2 SFATURI PENTRU ECONOMISIRE ENERGIE

- Aparatul ar trebui să fie amplasat în zona cea mai răcoasă a camerei, departe de aparatele producătoare de căldură sau conductele de încălzire și de lumina directă a soarelui.
- Lăsați alimentele calde să se răcească la temperatura camerei înainte de a le pune în aparat. Supraîncărcarea aparatului obligă compresorul să funcționeze mai mult. Alimentele care îngheață prea lent pot pierde calitatea, sau se pot strica.
- Asigurați-vă că ați împachetat alimentele corespunzător și că recipientele acestora sunt uscate înainte de a le pune în frigider. Acest lucru reduce acumularea de îngheț în interiorul aparatului.
- Compartimentul de depozitare al aparatului nu trebuie să fie căptușit cu folie de aluminiu, hârtie de ceară sau hârtie de tipul "țesături". Aceste căptușeli interferează cu circulația aerului rece, făcând aparatul mai puțin eficient.
- Aranjați și etichetați alimentele ca să reduceți deschiderile ușii și căutările extinse. Scoateți cât mai multe articole necesare simultan și închideți ușa cât mai repede posibil.

2.3 ÎNLOCUIRE SURSĂ ILUMINAT

- Orice înlocuire sau întreținere a lămpilor cu LED-uri este destinată producătorului, agentului său de service sau a unei persoane cu calificare similară.

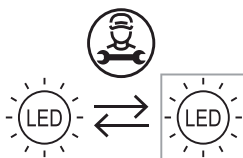

- Sursa de lumină din acest produs poate să fie înlocuită doar de către ingineri calificați.

	1. Vă rog înainte de a demonta să scoateți ștecherul.
	2. Demontați abajurul folosind o șurubelniță.
	3. Dați jos panoul lămpii.
	4. Scoateți mufa de conectare.

2.4 ÎNCEPUT FOLOSIRE

- Înainte de prima pornire, lăsați frigiderul nemișcat timp de două ore înainte de a-l conecta la sursa de alimentare.
- Înainte de punerea oricăror alimente proaspete sau congelate, frigiderul trebuie să funcționeze timp de 2 - 3 ore, sau peste 4 ore vara atunci când temperatura ambiantă este mare.

NOTĂ

Nu este recomandat ca acest produs să fie folosit cu prize sau cu întrerupător principal dotat cu funcția A/GFCI, în caz contrar se poate provoca declanșări false.

1. Prezența unui declanșator nu prezintă un risc de siguranță.
2. Dacă declanșarea persistă, este recomandată înlocuirea prizelor sau a comutatorului principal cu unele fără funcție A/GFCI.

2.5 DENUMIRE COMPONENTE

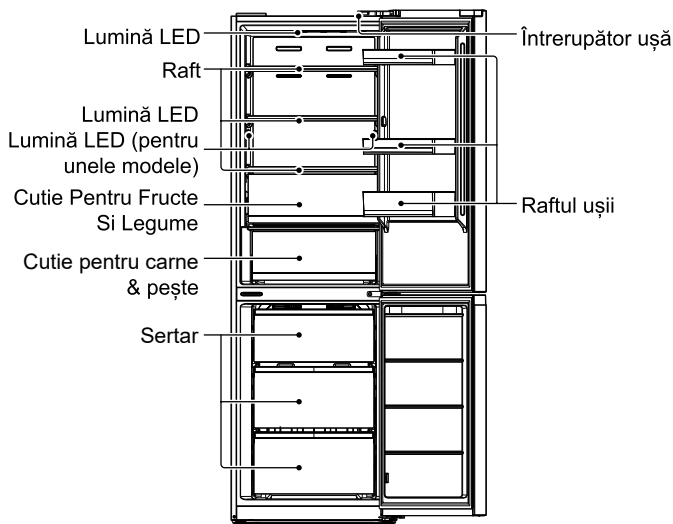

Imaginea de mai sus este doar pentru referință. Configurarea actuală va depinde de produsul fizic sau de declarațiile distribuitorului.

Compartimentul frigider

- Camera frigider este potrivită pentru depozitarea unei varietăți de fructe, legume, băuturi și alte alimente care vor fi consumate pe termen scurt, timpul de depozitare sugerat este de la 3 la 5 zile.
- Alimentele de gătit nu trebuie introduse în compartimentul frigider decât răcite la temperatura camerei.
- Alimentele se recomandă să fie sigilate înainte de a fi introduse în frigider.
- Rafturile din sticlă pot fi reglate în sus sau în jos pentru un spațiu suficient de depozitare și o utilizare ușoară.

Camera de congelare

- Compartimentul congelator poate menține alimentele proaspete la temperatură scăzută pentru o lungă perioadă de timp și este utilizată în principal pentru depozitarea alimentelor congelate și pentru a face gheață.
- Compartimentul congelator este potrivit pentru depozitarea cărnii, a peștelui, a bilor de orez și a altor alimente care nu trebuie consumate pe termen scurt.
- Se recomandă tăierea bucăților mari de carne pentru a facilita accesul și pentru o înghețare mai rapidă. Vă rugăm să rețineți că produsele alimentare trebuie consumate în termenul de valabilitate.

Sertarele, cutiile pentru alimente, rafturile, etc. Așezate conform poziției din imagine au cea mai bună eficiență energetică.

2.6 FUNCȚII

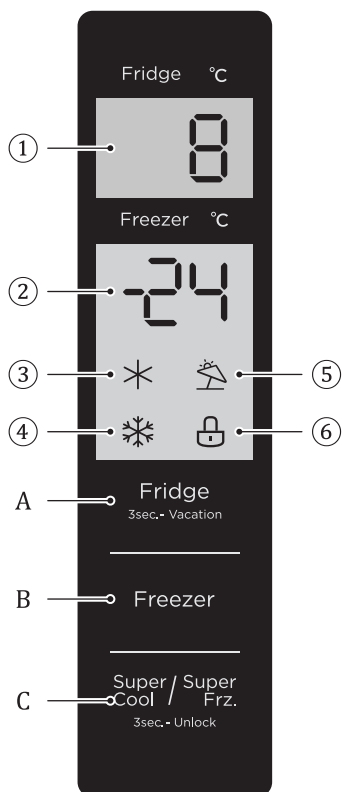

① Zonă afișare temperatură cameră frigider

② Zonă afișare temperatură cameră congelator

③ Pictogramă răcire rapidă

④ Pictogramă congelare rapidă

⑤ Pictogramă vacanță

⑥ Pictogramă blocat

A. Buton setare temperatură cameră frigider

B. Buton setare temperatură cameră congelator

C. Buton super răcire/super congelare

• Afișaj

Când porniți pentru prima dată frigiderul, întregul panou de afișare va străluci timp de 3 secunde. După care panoul de afișare trece la afișarea normală. Prima dată când se folosește frigiderul, temperatura setată implicit a camerei frigider, camerei congelator este de 5°C/-18°C respectiv.

Atunci când apare eroare, panoul de afișare indică codul de eroare (vedeți pagina următoare); în timpul funcționării normale, panoul de afișare indică temperatura setată

a camerei frigider, a camerei congelator.

În condiții de funcționare normală, în cazul în care timp 30s, nu există nicio operațiune sau deschidere de ușă, panoul de afișare se va bloca, lumina acestuia se va stinge după ce starea de blocat a continuat  timp de 30s

• Blocare/deblocare

În starea deblocat, apăsați și țineți apăsat timp de 3 secunde butonul  pentru a intra în starea blocat iar buzerul pentru blocat va suna.

În starea deblocat, apăsați și țineți apăsat timp de 3 secunde butonul  pentru a intra în starea blocat iar buzzerul pentru blocat va suna.

După 30 de secunde de inactivitate de la buton, acesta va intra în starea de blocat automat, iar panoul de afișare extern dotat cu buzzer muzical va suna în acest timp sunet de blocare.

Operațiunea de eliberare a sunetului de alarmă se poate efectua în starea blocat iar toate celelalte operațiuni ale butoanelor trebuie efectuate în starea deblocat.

În cazul în care operațiunea este în starea blocat, un semnal sonor de eroare va fi emis.

- **Setare temperatură cameră frigorifică**

Dați clic pe butonul  ca să schimbați temperatura setată a camerei frigider, la fiecare clic pe butonul de ajustare a temperaturii camerei frigider, temperatura setată va fi micșorată cu 1°C.

Intervalul de setare a temperaturii camerei frigider este de 2°C ~ 8°C. Când temperatura setată este de 2°C.

Dați clic încă o dată pe buton, temperatura setată a camerei frigider va trece la 8°C.

- **Setare temperatură cameră de congelare**

Dați clic pe butonul Freezer (Congelator) ca să schimbați temperatura setată a camerei congelator, la fiecare clic pe butonul de ajustare a temperaturii camerei congelator, temperatura setată va fi micșorată cu 1°C.

Intervalul de setare temperatură pentru camera congelator este de -24 ~ -16°C.

Când temperatura setată este de -24°C, dați clic încă o dată pe buton, temperatura setată a camerei congelator va trece la -16°C

- **Mod vacanță**

Apăsați lung butonul de reglare temperatură de refrigerare (3s) pentru a seta/anula modul vacanță.

Când este setat modul vacanță, refrigerarea este oprită, zona de afișare temperatură de refrigerare este stinsă, iar congelarea este automat setată la -18°C;

Ajustarea cu butoanele refrigeration/freezing/super cool (refrigerare/congelare/super răcire) și super freezer (super congelare) va provoca ieșirea din modul vacanță.

Când se iese din modul vacanță, temperatura setată pentru refrigerare va reveni automat la temperatura setată înainte de modul vacanță; temperatura setată pentru congelare va reveni automat la temperatura setată înainte de modul vacanță; se intră în modul normal de funcționare.

- **Mod super congelare**

Mod super răcire și super congelare, apăsați butonul  secvența de setare este: super răcire -> super congelare -> anulare.

Când se setează/anulează modul super răcire, pictograma super răcire corespunzătoare este activată/dezactivată.

Când se setează modul super răcire, refrigerarea este automat

setată la 2°C.

Când se iese din modul super-răcire, temperatura setată a camerei frigider va reveni automat la temperatura setată înainte de modul de super răcire.

Când este setat modul super-congelare, pictograma super-congelare corespunzătoare este aprinsă.

Când este setat modul super-congelare, congelarea este setată automat la -24°C;

Când se iese din modul super-congelare, temperatura setată a camerei congelator va reveni automat la temperatura setată înainte de modul de super-congelare;

Modul super răcire este dezactivat automat după 6 ore.

Modul super congelare este dezactivat automat după 24 ore.

Setare recomandată: Camera frigider 4°C, camera congelator -18°C.

NOTĂ

Funcția de congelare rapidă este concepută ca să mențină valoarea nutritivă a alimentelor din congelator. Aceasta poate să congeleze alimentele în cel mai scurt timp. În cazul în care o cantitate mare de alimente este congelată odată, este recomandat ca utilizatorul să pornească funcția de congelare rapidă și să introducă alimentele. În momentul acesta, viteza de congelare a compartimentului congelator este mărită, ceea ce poate rapid congela alimentele, blochează eficient valoarea nutritivă a acestora și facilitează depozitarea.

• Avertizare deschis și controlul alarmei

În cazul în care ușa frigiderului este deschisă timp de 120 de secunde fără a fi închisă, buzzerul va da alarma până când ușa frigiderului este închisă; orice buton va anula această alarmă.





Indicarea eroare

Următoarele avertismente care apar pe afișaj indică defecțiunile corespunzătoare ale frigiderului. Deși frigiderul poate avea încă o funcție de depozitare la rece cu următoarele defecțiuni, utilizatorul se va adresa unui specialist de întreținere, pentru a asigura funcționarea optimizată a aparatului.

Cod Eroare	Descriere Eroare
E1	Defect al senzorului de temperatură al compartimentului frigider
E2	Defect al senzorului de temperatură al compartimentului congelator
E3	Eroare senzor de temperatură din zona pentru carne și pește
E5	Eroare a circuitului de detectare a senzorului de decongelare
E6	Eroare comunicare
E7	Eroare senzor de temperatură ambientală

2.7 PICIOARE PENTRU NIVELARE

Lista sculelor care trebuie furnizate de către utilizator

	Șurubelniță cap Phillips
	Șpaclu și șurubelniță dreaptă
	Clichet și tubulară 5/16"
	Bandă adezivă

Piese ce vor fi folosite pentru inversarea ușii

SN	Parte	Cantitate	Opmerkingen
1	Balama superioară	1	Deja instalat pe frigider, demontat și păstrat pentru schimbarea ușii
2	Capac balama superioară	1	
3	Capac decorativ	1	
4	Auto-blocaj ușă	2	
5	Balama mijlocie	1	Deja instalat pe frigider și va fi folosit pentru schimbarea ușii
6	Capac decorativ	1	
7	Balama inferioară	1	
8	Nivelarea picioarelor	1	În punga din plastic atașată, scoateți-le pentru a le folosi când se inversează ușa
9	Balama superioară stânga	1	
10	Capac balama superioară stânga	1	
11	Auto-blocaj ușă stânga	2	
12	Capac de plastic dreapta	1	

- Vă rog să opriți acest aparat înainte de efectuarea acestei operațiuni. Îndepărtați toate alimentele de pe rafturile ușii.
- Demontați capacul decorativ al balamalei superioare din stânga, capacul balamalei superioare din dreapta și balamaua superioară din dreapta și deconectați cablul de semnal din dreapta (terminalele liniei de semnal 1, 2) din partea de sus a corpului cutiei

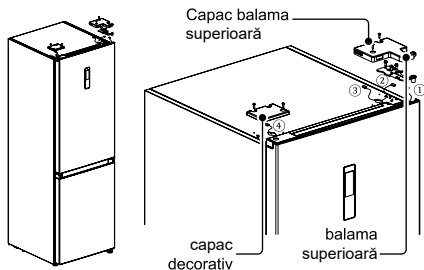

- Demontați corpul ușii frigiderului (aveți grijă să nu pierdeți piese mici cum ar fi manșonul axului și opritorul ușii);

Demontați balamaua mijlocie și capacul decorativ al orificiului balamalei de pe cealaltă parte.

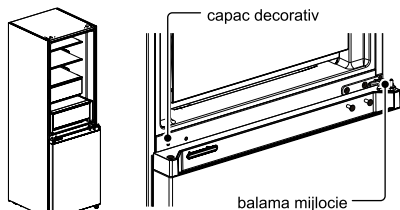

- Demontați corpul ușii congelatorului (aveți grijă să nu pierdeți piese mici cum ar fi manșonul axului și opritorul ușii).

Demontați balamaua și reglajul unghiului. Demontați și montați axul balamalei inferioare pe cealaltă parte a balamalei, după care montați balamaua inferioară modificată pe cealaltă parte a cutiei.

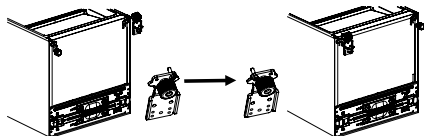

Schimbare ușă frigider:

Demontați placa de acoperire al capătului superior al carcasei ușii frigiderului și capacul decorativ din stânga. Montați manșonul axului superior și cablul de semnal al corpului ușii pe cealaltă parte și acoperiți capătul superior cu placa de acoperire. Scoateți din pungă de accesorii capacul decorativ dreapta și instalați-l pe cealaltă parte a capacului superior.

Demontați auto-blocaj ușă, opritor ușă și manșonul de la ușă frigiderului, scoateți din pungă cu accesorii auto-blocaj ușă stânga, instalați-l în partea stângă inferioară a carcasei ușii frigiderului, schimbați opritorul ușii și manșonul axului în partea stângă inferioară a carcasei ușii frigiderului

• Schimbare ușă congelator

Demontați manșonul axului și capacul din partea superioară a carcasei ușii de la congelator și instalați-le în pozițiile de schimb din stânga și din dreapta.

Demontați auto-blocaj ușă, opritor ușă și manșonul de la ușă congelatorului, scoateți din pungă cu accesorii auto-blocaj ușă stânga, instalați-l în partea stângă inferioară a carcasei ușii congelatorului, schimbați opritorul ușii și manșonul axului în partea stângă inferioară a carcasei ușii congelatorului.

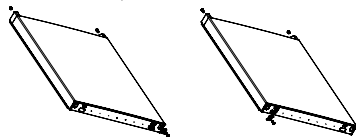

- Așezați ușa de congelare schimbată pe balamaua inferioară, după care instalați balamaua mijlocie și acoperiți orificiul balamalei cu capacul decorativ.

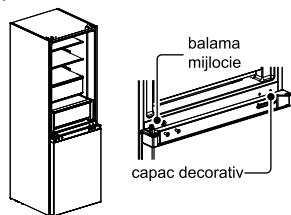

- Scoateți din pungă cu accesorii capacul balamalei din stânga sus și balamaua din stânga sus.

Așezați corpul ușii frigiderului pe balamaua din mijloc și montați balamaua superioară din stânga. Conectați cablul superior 4 de semnal a frigiderului la cablul de semnal 1 a corpului ușii și conectați cablul de semnal 2 la cablul de semnal 3. La final, reasezați capacul decorativ al balamalei la partea dreaptă a corpului cutiei (notă: când reasezați capacul decorativ al balamalei în partea dreaptă a corpului cutiei, cele două inserții de pe capacul decorativ al balamalei (așa cum se arată în figură) vor fi tăiate)

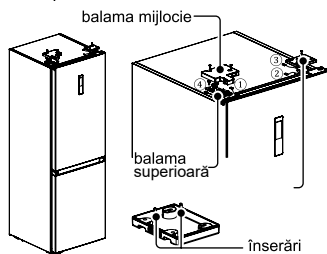

Imaginea de mai sus este doar pentru referință. Configurarea actuală va depinde de produsul fizic sau de declarațiile distribuitorului.

2.8 PICIOARE PENTRU NIVELARE

- Precauții înainte de operare:

Înainte de montarea accesoriilor, trebuie să vă asigurați că frigiderul nu este conectat la o sursă de curent.

Înainte de ajustarea picioarelor pentru nivelare, trebuie să fie luate măsuri de precauție pentru prevenirea oricăror vătămări corporale.

- Schema schemelor picioarelor de nivelare

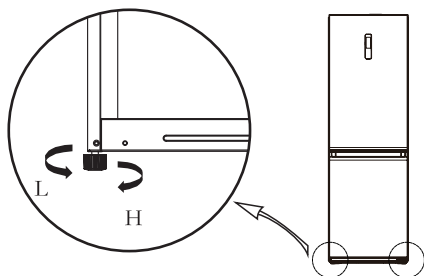

- Proceduri de ajustare:
 - a. Întoarceți picioarele în sensul acelor de ceasornic pentru a ridica frigiderul;
 - b. Întoarceți picioarele în sens contrar acelor de ceasornic pentru a coborî frigiderul;
 - c. Reglați picioarele drept și stâng pe baza procedurilor de mai sus până la un nivel orizontal.

IMPORTANT:

Imaginea de mai sus este doar pentru referință. Configurarea actuală va depinde de produsul fizic sau de declarațiile distribuitorului.

3. INTREȚINERE FRIGIDER

3.1 CURĂȚARE GENERALĂ

- Praful din spatele frigiderului și pe sol trebuie curățat în timp util pentru a îmbunătăți efectul de răcire și economisirea de energie.
- Verificați garnitura ușii în mod regulat pentru a vă asigura că nu există resturi. Curățați garnitura ușii cu o cârpă moale umezită cu apă cu săpun sau cu detergent diluat.
- Interiorul frigiderului ar trebui curățat regulat pentru a evita mirosul.
- Vă rugăm să opriți alimentarea înainte de a curăța interiorul, îndepărtați toate alimentele, băuturile, rafturile, sertarele etc.
- Folosiți o cârpă moale sau un burete pentru a curăța interiorul frigiderului, cu două linguri de bicarbonat de sodiu și un sfert de apă caldă. Apoi clătiți cu apă și ștergeți. După curățare, deschideți ușa și lăsați-o să se usuce natural înainte de a porni frigiderul.
- Pentru zonele dificil de curățat la frigider (cum ar fi locurile înguste, gurile sau colțurile), se recomandă să le ștergeți în mod regulat cu o cârpă moale, o perie moale, etc. când este necesar, combinat cu unele instrumente auxiliare (cum ar fi bastoane subțiri) pentru a asigura că nu este acumulare de contaminanți sau bacterii în aceste zone.
- Nu folosiți săpun, detergent, praf de curățare, spălător, etc., deoarece acestea pot provoca mirosuri în interiorul frigiderului sau contamina alimentele.
- Curățați rama sticlei, rafturile și sertarele cu o cârpă moale umezită cu apă cu săpun sau cu detergent diluat. Uscați cu o cârpă moale sau natural.
- Ștergeți suprafața exterioră a frigiderului cu o cârpă moale umezită cu apă cu săpun, detergent etc., apoi ștergeți până se usucă.
- Nu utilizați perii dure, sârmă de oțel, perii de sârmă, abrazivi (de exemplu paste de dinți), solvenți organici (de exemplu alcool, acetonă, ulei de banane etc.), apă fiartă, soluții acide sau alcaline, care pot deteriora suprafața și interiorul frigiderului. Apa clocotită și solvenții organici, cum ar fi benzenul, pot deforma sau deteriora părțile din plastic.
- Nu clătiți direct cu apă sau alte lichide în timpul curățării pentru a evita scurtcircuitul sau afectarea izolației electrice după cufundare.



Vă rugăm să deconectați frigiderul pentru decongelare și curățare.

3.2 DEZONGAREA

- Frigiderul este conceput pe baza principiului de răcire al aerului și astfel are funcția de dezghețare automată încorporată. Gheața formată datorită schimbării sezonului sau temperaturii poate fi îndepărtată manual prin deconectarea aparatului de la alimentarea electrică și prin înderpărtarea cu acesteia cu un prosop uscat.

3.3 OPRIT

- Pana de curent electric: Alimentele pot fi păstrate pentru câteva ore chiar și pe timpul verii în caz de pană de curent; este recomandat să se reducă frecvența cu care ușa frigiderului este deschisă și să nu se pună alimente proaspete în frigider.
- Neutilizare îndelungată: Aparatul trebuie deconectat și apoi curățat; apoi ușile sunt lăsate deschise pentru a preveni mirosul.
- Mutarea: Înainte de a muta frigiderul, scoateți toate obiectele din el, fixați părțile din sticlă, compartimentul pentru legume, congelatorul, sertarele, etc. Cu scoci și luminați picioarele acestuia, închideți ușile și fixați-le cu scoci. În timpul deplasării, aparatul nu trebuie așezat cu susul în jos, orizontal sau vibrat; înclinația în timpul mișcării nu trebuie să depășească 45°.

IMPORTANT:

Aparatul ar trebui să funcționeze continuu, odată pornit. În mod general, operarea aparatului nu trebuie întreruptă, deoarece poate rezulta la o durată de viață mai scurtă a acestuia

3.4 CURĂȚARE RAFT DIN STICLĂ

- Scoateți sertarul de pe raftul din sticlă;
- Ridicați partea din față a raftului din sticlă (aproximativ 60°) după care trageți;
- Scoateți raftul din sticlă și curățați după necesitate;
- Pentru instalarea raftului din sticlă se procedează invers.

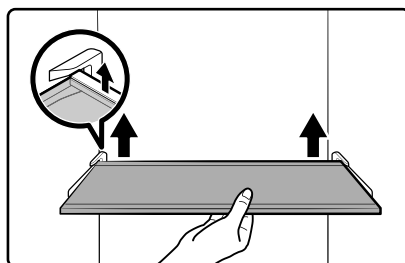

Imaginea de mai sus este doar pentru referință. Configurarea actuală va depinde de produsul fizic sau de declarațiile distribuitorului.

4. SOLUȚIONARE PROBLEME

Următoarele probleme simple pot fi soluționate de către utilizator. În cazul în care problemele nu sunt rezolvate, vă rog să sunați la departamentul de service post-vânzare.

Nefuncționare	Verificați dacă aparatul este conectat la curent sau dacă ștecherul are un contact bun
	Verificați dacă tensiunea de alimentare este prea mică Verificați dacă există o pană de curent sau protecțiile circuitelor parțiale au fost declanșate
Miros	Alimentele care au miros trebuie să fie împachetate etanș
	Verificați dacă există vreun aliment stricac Curățați interiorul frigiderului
Funcționarea îndelungată a compresorului	Este normală funcționarea îndelungată a frigiderului pe timpul verii când temperatura ambientală este ridicată. Nu este sugerat să aveți prea multă mâncare în aparat în același timp
	Alimentele trebuie să se răcească înainte de a fi plasate în aparat
	Ușile sunt deschise prea des
Lumina nu se aprinde	Verificați dacă frigiderul este conectat la sursa de alimentare și dacă iluminarea este deteriorată
	Asigurați-vă că becul este înlocuit de către un specialist
Ușa nu se poate închide corect	Ușa este blocate din cauza pachetelor cu alimente Prea multă mâncare este plasată
	Frigiderul este înclinat
Zgomote puternice	Verificați dacă podeaua este nivelată și dacă frigiderul este plasat stabil
	Verificați dacă accesoriile sunt plasate în locații adecvate
Garnitura ușii nu se închide ermetic	Îndepărtați obiectele străine de pe garnitura ușii
	Încălziți garnitura ușii și apoi răciți-o pentru a o restaura (sau suflați-l cu un uscător electric sau folosiți un prosop cald pentru încălzire)
	Este prea multă mâncare în cameră ori alimentele depozitate conțin prea multă apă, ceea ce duce la o dezghețare puternică
Tava cu apă se revarsă	Ușile nu sunt închise în mod corespunzător, rezultând îngheț datorită intrării aerului și a apei crescute din cauza dezghețului
Carcasă caldă	Căldura condensatorului încorporat este disipată prin carcasă, ceea ce este normal Când carcasa devine fierbinte din cauza temperaturii ambientale ridicate, din cauză că s-au depozitat prea multă alimente sau oprirea compresorului este dezactivată, asigurați o ventilație bună pentru a ușura disiparea căldurii
Condensarea suprafeței	Condensarea pe suprafața exterioară și a garniturilor ușii frigiderului este normală atunci când umiditatea ambientală este prea mare. Ștergeți pur și simplu condensul cu un prosop curat.
Zgomot anormal	Buzer: Compresorul poate produce zgomote în timpul funcționării, iar zgomotele sunt mari, în special la pornire sau oprire. Este normal.
	Scârțâit: Agentul frigorific care curge în interiorul aparatului poate produce scârțâituri, ceea ce este normal.

5. ANEXA

Instrucțiuni de instalare

Pentru aparate frigorifice cu clasă climatică

În funcție de clasa climatică, acest aparat frigorific este destinat să fie folosit în intervale de temperatură ambiantă, așa cum este specificat în tabelul următor.

Clasa climatică este găsită pe plăcuța cu date tehnice. Există posibilitatea ca produsul să nu funcționeze cum trebuie la temperaturi din afara intervalului specificat.

Puteți să găsiți clasa climatică pe eticheta din interiorul frigiderului dumneavoastră.

Interval efectiv de temperatură

Frigiderul este conceput să funcționeze normal în intervalul de temperatură specificat de clasa sa.

Clasă	Simbol	Interval temperatură ambiantă °C	
		IEC 62552 (ISO 15502)	ISO 8561
Temperat-exitins	SN	+ 10 la + 32	+ 10 la + 32
Temperat	N	+ 16 la + 32	+ 16 la + 32
Subtropical	ST	+ 16 la + 38	+ 18 la + 38
Tropical	T	+ 16 la + 43	+ 18 la + 43

NOTĂ

Performanța de răcire și consumul de energie al frigiderului pot fi afectate de către temperatura ambiantă, de locația frigiderului, frecvența de deschidere a ușilor. Noi vă recomandăm să ajustați setările de temperatură după caz.

Cum să se păstreze pentru cea mai bună conservare (doar la modelele aplicabile)

Acoperiți alimentele pentru a le reține umiditatea și pentru a le împiedica să împrumute mirosuri de la alte alimente. Înainte de a fi refrigerată o oală mare cu mâncare, de exemplu supă sau tocană, trebuie să fie împărțită în porții mici și pusă în recipiente puțin adânci. Înainte de a fi refrigerată o bucată mare de carne sau o pasăre întreagă trebuie să fie împărțită în bucăți mai mici sau plasată în recipiente puțin adânci.

Așezare Alimente

Rafturi	Rafturile sunt ajustabile pentru a încăpea o varietate de pachete.
Compartiment specializat (doar la modelele aplicabile)	Sertarele sigilate asigură un mediu optim de depozitare pentru fructe și legume. Legumele necesită o umiditate mai mare, în timp ce fructele necesită o umiditate mai mică. (*Depinde de model și opțiuni) Un sertar cu temperatură reglabilă pentru carne maximizează timpul de păstrare a brânzeturilor și cărnurilor.
Depozitate în ușa	Să nu depozitați în ușa alimente perisabile. Ouăle trebuie să fie păstrate pe un raft în cutie. Temperatura recipientelor de depozitare din ușa fluctuează mai mult decât temperatura din cabinet. Țineți închisă ușa cât mai mult posibil.
Compartiment Congelator.	În compartimentul congelator puteți păstra alimente congelate, face cuburi de gheață și congela alimente proaspete.

NOTĂ

Congelați doar alimente proaspete, nedeteriorate. Țineți alimentele care urmează să fie congelate departe de cele care sunt deja congelate. Puneți alimentele în recipiente etanșe pentru a preveni ca acestea să-și piardă aroma sau să se usuce.

Tabel de depozitare în frigider și congelatori

Longevitatea proaspețimii este dependentă de temperatură și de expunerea la umiditate. Pentru că datele produselor nu sunt un ghid pentru folosirea în siguranță a unui produs, consultați acest tabel și urmați sfaturile acestea.

Produse lactate

Produs	Frigider	Congelator
Lapte	1 săptămână	1 lună
Unt	2 săptămâni	12 luni
Înghețată	-	2-3 săptămâni
Brânză naturală	1 lună	4-6 luni
Cremă de brânză	2 săptămâni	Nu este recomandat
laur	1 lună	-

Carne

Produs	Frigider	Congelator
Fripturi proaspete, fripturi, cotelete	3-4 zile	2-3 luni
Carne proaspătă măcinată, tocană	1-2 zile	3-4 luni
Slănină	7 zile	1 lună
Cârnați, Crud din carne de porc, vită, curcan	1-2 zile	1-2 luni

Pasăre / Ouă

Produs	Frigider	Congelator
Păsări proaspete	2 zile	6-8 luni
Salată de pasăre	1 zi	-
Ouă, Proaspete cu coajă	2-4 săptămâni	Nu este recomandat

Pește / Fructe de mare

Produs	Frigider	Congelator
Pește proaspăt	1-2 zile	3-6 luni
Pește gătit	3-4 zile	1 lună
Salată de pește	1 zi	Nu este recomandat
Pește uscat sau murat	3-4 săptămâni	-

Fructe

Produs	Frigider	Congelator
Mere	1 lună	-
Piersici	2-3 săptămâni	-
Ananas	1 săptămână	-
Alte fructe proaspete	3-5 zile	9-12 luni

Legume

Produs	Frigider	Congelator
Sparanghel	2-3 zile	-
Broccoli, varză de Bruxelles, mazăre verde, ciuperci	3-5 zile	-
Varză, conopidă, țelină, castraveți, salată verde	1 săptămână	-
Morcovi, sfeclă, ridichi	2 săptămâni	-

SPECIAL PENTRU NOUL STANDARD EUROPEAN

Pieșele comandate din următorul tabel pot fi cumpărate de la canalul furnizorului de servicii

Pieșă Comandată	Furnizat de	Timp necesar minim pentru furnizare
Termostate	Personal profesional de întreținere	Cel puțin 7 ani de la lansarea ultimului model pe piață
Senzori de Temperatura	Personal profesional de întreținere	Cel puțin 7 ani de la lansarea ultimului model pe piață
plăci de circuite imprimate	Personal profesional de întreținere	Cel puțin 7 ani de la lansarea ultimului model pe piață
surse de lumină	Personal profesional de întreținere	Cel puțin 7 ani de la lansarea ultimului model pe piață
mânere uși	Reparatori profesioniști și utilizatori finali	Cel puțin 7 ani de la lansarea ultimului model pe piață
balamale de ușă	Reparatori profesioniști și utilizatori finali	Cel puțin 7 ani de la lansarea ultimului model pe piață
Tăvi	Reparatori profesioniști și utilizatori finali	Cel puțin 7 ani de la lansarea ultimului model pe piață
Coșuri	Reparatori profesioniști și utilizatori finali	Cel puțin 7 ani de la lansarea ultimului model pe piață
garnituri uși	Reparatori profesioniști și utilizatori finali	Cel puțin 10 ani de la lansarea ultimului model pe piață

Stimate Client

1. Dacă vreți să returnați sau să înlocuiți produsul, vă rugăm, să luați legătura cu magazinul de unde l-ați achiziționat.

(Nu uitați să aduceți factura produsului)

2. Dacă produsul dvs se strică și necesită reparații, vă rugăm să contactați furnizorul de service.

NOTĂ

Informațiile despre model din baza de date a produsului, precum și identificatorul modelului, pot fi obținute printr-un link web accesat prin scanare cod QR, dacă acesta există, pe eticheta de eficiență energetică a produsului.

BG



Скъпи потребителю,

БЛАГОДАРИМ и ПОЗДРАВЛЕНИЯ за покупката на този висококачествен продукт на Midea. Вашият хладилник Midea е проектиран за надеждна и безпроблемна работа.

За бъдещи справки, моля, запишете си модела и серийния номер на вашия продукт от задната страна на продукта или над отделението на компресора вдясно.

Номер на модела _____

Сериен номер _____

1.ИНФОРМАЦИЯ ЗА БЕЗОПАСНОСТ	3
2.ПРАВИЛНО ИЗПОЛЗВАНЕ НА ХЛАДИЛНИКА	11
2.1 ПОСТАВЯНЕ	11
2.2 СЪВЕТИ ЗА ПЕСТЕНЕ НА ЕНЕРГИЯ.....	12
2.3 СМЯНА НА ОСВЕТЛЕНИЕТО.....	12
2.4 НАЧАЛО НА УПОРТЕБАТА	12
2.5 ИМЕНА НА КОМПОНЕНТИТЕ	13
2.6 ФУНКЦИИ.....	14
2.7 НИВЕЛИРАНЕ НА КРАЧЕТАТА	17
2.8 НИВЕЛИРАНЕ НА КРАЧЕТАТА.....	19
3.ПОДДРЪЖКА НА ХЛАДИЛНИКА.....	20
3.1 ОБЩО ПОЧИСТВАНЕ	20
3.2 РАЗМРАЗЯВАНЕ.....	21
3.3 ИЗВЕЖДАНЕ ОТ ЕКСПЛОАТАЦИЯ	21
3.4 ПОЧИСТВАНЕ НА СЪКЛЕН РАФТ	21
4.ОТСТРАНЯВАНЕ НА ПРОБЛЕМИ.....	22
5.ПРИЛОЖЕНИЕ	23

1. ИНФОРМАЦИЯ ЗА БЕЗОПАСНОСТ

ВАШАТА БЕЗОПАСНОСТ И БЕЗОПАСНОСТТА НА ДРУГИТЕ ХОРА Е МНОГО ВАЖНА

За да предотвратите нараняване на потребителя или на други хора, както и щети на имуществото, инструкциите, показани тук, трябва да се спазват. Неправилната работа поради игнориране на инструкциите може да причини вреда или повреда, включително смърт.

Нивото на риска е показано чрез следните индикации.



Забранителен символ

Това е забранителен символ.

Всяко несъответствие с инструкциите маркирани с този символ може да доведе до повреда на продукта или застрашаване на личната безопасност.



Предупредителен символ

Това е предупредителен символ.

Трябва да се оперира стриктно според инструкциите маркирани с този символ или повреди на продукта и личното здраве могат да се получат.



Предупредителен символ

Това е символ за внимание.

Инструкциите, отбелязани с този символ, изискват специално внимание. Недостатъчното внимание може да доведе до леки или умерени наранявания или повреда на продукта.

Важни инструкции за безопасност



Риск от пожар/запалими материали



ПРЕДУПРЕЖДЕНИЕ

- Този уред е предназначен за използване в домакинство и подобни приложения, като например кухненски помещения в магазини, офиси и други работни места; ферми и от клинети на хотели, мотели и други типове среди; кетъринг и подобни не-професионални приложения.
- Този уред не е предназначен за употреба от лица (включително деца) с намалени физически, сетивни или психически способности или липса на опит и познания, освен ако не са били подложени на надзор или инструктирани относно използването на уреда от лице, отговорно за тяхната безопасност.

- Децата трябва да бъдат подлагани на надзор, за да се гарантира, че няма да играят с уреда.
- Ако захранващият кабел е повреден, той трябва да бъде заменен от производителя, неговия сервизен агент или лица с подобна квалификация, за да се избегне опасност.
- Не складирайте експлозивни субстанции, като аерозолни флакони с лесно запалими материали, в този уред.
- Уреда трябва да е изключен от захранването след употреба и преди провеждане на поддръжка от потребителя.
- **ПРЕДУПРЕЖДЕНИЯ:** Дръжте вентилационните отвори в корпуса и във вградената конструкция на уреда свободни, без препятствия.
- **ПРЕДУПРЕЖДЕНИЯ:** Не използвайте механични устройства или други начини за да ускорите процеса на размразяване, освен такива, препоръчани от производителя.
- **ПРЕДУПРЕЖДЕНИЯ:** Не повреждайте системата с охладителен агент.
- **ПРЕДУПРЕЖДЕНИЯ:** Не използвайте електрически уреди в отделението за храна на уреда, освен ако те не са препоръчани от производителя.
- **ПРЕДУПРЕЖДЕНИЯ:** Моля, изхвърлете хладилника според местните разпоредби.
- **ПРЕДУПРЕЖДЕНИЯ:** Когато поставяте уреда, уверете се, че захранващия кабел не е повреден или заклещен.
- **ПРЕДУПРЕЖДЕНИЯ:** Не разполагайте множество добавени контакти за захранване в задната част на уреда.
- **Не** използвайте разклонители или не-заземени адаптери.
- **ПРЕДУПРЕЖДЕНИЯ:** Свържете само с питейна вода. (подходящо за машина за правене на ледени кубчета)

ОПАСНОСТ

- Хладилника трябва да е изключен от централното хранване преди да се започне работа по инсталация.
- ХЛАДИНИЯ агент и циклопентановата изолираща пяна използвани в уреда са лесно запалими. Затова, когато уреда и изхвърлян, трябва да се държи далече от открит пламък и да бъде рециклиран от компания с адекватните квалификации, за да се избегне увреждане на околната среда.

ПРЕДУПРЕЖДЕНИЯ

- Риск от заклещване на деца. Преди да изхвърлите стария си хладилник или фризер:
 - Свалете вратите.
 - Поставете рафтовете така, че да не могат деца да се покатерят лесно вътре.

! ПРЕДУПРЕЖДЕНИЕ

За европейски стандарт:

- Уредът може да бъде използван от деца 8+ и от лица с намалени физически, сензорни и умствени способности или липса на опит и знание, освен ако не се съблюдават или не биват инструктирани как да използват уреда по безопасен начин и разбират рисковете. Деца не трябва да играят с уреда. Почистването и поддръжката от потребителя не трябва да се правят от деца без надзор. На деца от 3 до 8 години е позволено да поставят и разтоварват хладилния уред.

- За да избегнете замърсяването на храна, моля спазвайте следните инструкции:

– Отварянето на вратата за продължително време може да доведе до значително увеличаване на температурата в хладилното отделение на уреда.

– Редовно почиствайте повърхностите, които редовно влизат в контакт с храна, както и достъпните системи за дренаж.

– Почиствайте контейнерите за вода ако не са били използвани в последните 48 часа; изчиствайте системите, свързани с неизточена вода в последните 5 дни. (Забележка 1)

– Съхранявайте сурово месо и риба в подходящи контейнери в хладилника, така че да не са в контакт или да текат върху останалата храна.

– * * Отделенията за замразена храна със две звезди са подходящи вече замразена храна, сладолед и правене на ледени кубчета. (Забележка 2)

– Отделенията с една *, две * * и три * * * звезди не са подходящи за замразяването на прясна храна. (забележка 3)

– За уреди без отделение с 4 * * * * звезди този хладилен уред не е подходящ за замразяване на хранителни продукти. (забележка 4)

– Ако хладилния уред е оставен празен за продължителен период от време, изключете, размразете, почистете, исушете и оставете вратата отворена за да се предотврати създаването на мухъв в уреда.

Забележка 1,2,3,4: Моля, потвърдете дали уреда ви е с определените отделения.

- За свободностоящ уред: този хладилен уред не е предназначен за вграждане.
- ВСЯКО заменяне или поправка на LED лампите трябва да бъде направено от производителя, сервизен агент или друго квалифицирано лице.
- Уреда съдържа устройство за осветление от енергиен клас (G).

ЗАПАЗЕТЕ ТЕЗИ ИНСТРУКЦИИ

ТОЗИ УРЕД Е ПРЕДНАЗНАЧЕН САМО ЗА ДОМАКИНСКА УПОРТЕБА

Предупреждения относно Предложение 65 на щата Калифорния:

 **ВНИМАНИЕ:** Вреди, свързани с ракови заболявания и репродуктивни проблеми

-www.P65Warnings.ca.gov.

Информация за безопасност

Правилно използване на хладилника

Поддръжка на хладилника

Отстраняване на неизправности

Приложение

ПРАВИЛНО ИЗХВЪРЛЯНЕ

ПРЕДУПРЕЖДЕНИЕ

Риск от задушаване

Преди да изхвърлите стария си фризер или хладилник:

- Отстранете вратата или капака, така че децата да не могат да се скрият или да се заклеят в стария ви уред.
- Оставете всички рафтове на място, така че децата да не могат лесно да се покатерят вътре.
- Неспазването на тези инструкции може да доведе до смърт или увреждане на мозъка.
- За да избегнете опасности, свързани с нестабилност на уреда, той трябва да бъде фиксиран в съответствие с инструкциите.
- Свържете само с питейна вода. (Подходящо за машина за правене на лед)
- За предотвратяване заклещването на деца, дръжте далеч от досега на деца, а не в близост до фризера (или хладилника). (Подходящо за заключващи се продукти)

ОБЪРНЕТЕ:

Запалим газ и използван хладилен агент. Отговорност на потребителя е да спазва федералните и местните разпоредби, когато изхвърля този продукт. Хладилните агенти трябва да бъдат прочестени от лицензиран, сертифициран от EPA техник по хладилните агенти в съответствие с установените процедури.

ПРЕДУПРЕЖДЕНИЯ, СВЪРЗАНИ С ЕЛЕКТРИЧЕСТВОТО

- Не дърпайте захранващия кабел докато изключвате хладилника от централното захранване. Моля, хванете здраво и издърпайте щепсела от контакта.
- Не повреждайте захранващия кабел при никакви обстоятелства, ако е повреден или износен не използвайте.
- Моля използвайте отделен контакт и този контакт не трябва да бъде използван за други електрически уреди.

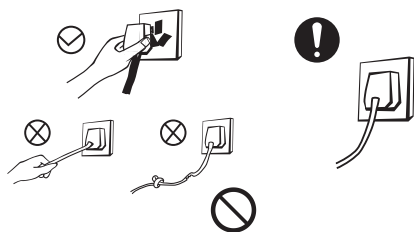

- Захранващият кабел трябва да прави добра връзка с контакта, в противен случай може да предизвика пожар.
- Моля, бъдете сигурни, че контакта и щепсела са заземени правилно.
- Моля, изключете вентила на изхода за газ, след което отворете вратите и прозорците в случай на изтичане на газ и други запалими вещества. Не изключвайте хладилника и други електрически уреди, тъй като искра може да причини пожар.

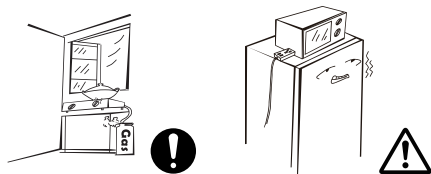

- Не поснавяйте електрически уреди отгоре на уреда, освен ако не са от типа, препоръчан от производителя.

ПРЕДУПРЕЖДЕНИЯ, СВЪРЗАНИ С ПОСТАВЯНЕТО НА ПРЕДМЕТИ

- Не слагайте запалими, избухливи, нестабилни или корозивни предмети в хладилника за да избегнете повреди на продукта или пожар.
- Не поставяйте огнеопасни предмети близо до хладилника, за да избегнете пожар.

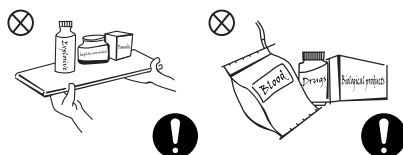

- Този продукт е подходящ само за домакинска употреба и е подходящ за домашно съхранение на храни. Според националните стандарти, домашният хладилници не бива да се използва за нищо друго, като съхраняване на кръв, наркотици или биологични продукти.
- Не поставяйте течни бутилирани продукти, като бира и безалкохолни напитки в хладилника за да избегнете спуквания или избухвания и други щети.



ПРЕДУПРЕЖДЕНИЯ ЗА ИЗПОЛЗВАНЕ

- Не разглобявайте хладилника, не повреждайте системата с охладителен агент; поддръжка на уреда трябва да бъде изпълнена от специалист
- Повреден захранващ кабел трябва да бъде заменен от производителя, неговите отдели по поддръжка или свързани професионалисти, за да се избегне опасност.

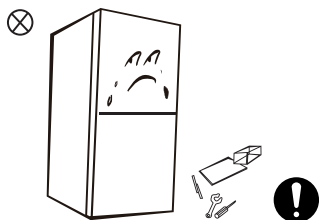

- Пролуките между вратите на хладилника и между вратите и тялото на хладилника са малки. Не поставяйте ръцете си в тези области, за да предотвратите притискане на пръстите. Моля, бъдете внимателни, когато отваряте вратата на хладилника, за да избегнете изпадането на предмети.
- Не взимайте храни или контейнери с мокри ръце, особено от фризера, за да избегнете измръзване.

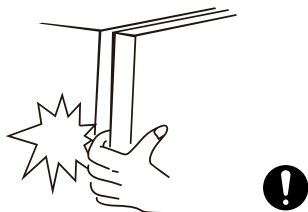

- Не позволявайте на деца да влизат или да се катерят вътре в хладилника, за да предотвратите затварянето им вътре или нараняването им в резултат на падане на хладилника.
- Не пръскайте и не мийте хладилника; не поставяйте хладилника на влажни места и такива, на които може лесно да бъде напръскан от вода, за да не се повреди електрическите изолиращи качества на хладилника.



- Не поставяйте тежки предмети върху владилника, тъй като наранявания могат да бъдат получени при отваряне на вратата.
- Моля извадете щепсела от контакта в случай на спиране на тока или при почистване. Не свързвайте хладилника към захранване през по-малко от 5 минути, за да избегнете повреждане на компресора.

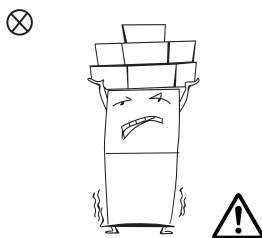

ЕНЕРГИЙНИ ПРЕДУПРЕЖДЕНИЯ

- 1.** Хладилните уреди може да не работят добре (възможност за размразяване на съдържанието или прекалено повишаване на температурата в отделениято за замразени храни), когато са настроени за продължителен период от време под долното ниво на диапазона за охлаждане, за който е проектиран хладилният уред.
- 2.** Ефервесцентни напитки не трябва да се съхраняват в отделения или шкафове за храни или в отделения или шкафове с ниска температура, тъй като някои продукти като ледените напитки не трябва да се консумират твърде студени;
- 3.** Не превишавайте времето за съхранение, препоръчано от производителите за всякакъв вид храни и особено за бързо замразените храни във фризера и в отделенията или шкафовете за съхранение на замразени храни
- 4.** Избягвайте неоправдано повишаване на температурата на замразената храна, докато размразявате хладилния уред, например чрез опаковане на замразената храна в няколко слоя вестник.
- 5.** Повишаването на температурата на замразената храна по време на ръчно размразяване, поддръжка или почистване, може да съкрати срока на годност

ИЗХВЪРЛЯНЕ



Хладилния агент и циклопентановата изолираща пяна използвани в хладилника са лесно запалими. Затова, когато хладилника и изхвърлян, трябва да се държи далече от открит пламък и да бъде рециклиран от компания с адекватните квалификации, за да се избегне увреждане на околната среда.



Когато хладилника и изхвърлян, разглобете вратите и премахнете пантите на вратата и рафтовете; сложете вратите и рафтовете на правилното място, за да избегнете нараняването на деца.

Правилно изхвърляне на продукта:



Това обозначение означава, че този продукт не трябва да се изхвърля с други битови отпадъци. За да се избегне евентуално замърсяване на околната среда или човешкото здраве от неконтролируемо изхвърляне на отпадъци, рециклирайте отговорно. За да върнете своя използван продукт, моля използвайте системите за връщане и взимане или се свържете с продавача на продукта. Този продукт се приема за безопасно за околната среда рециклиране.

2. ПРАВИЛНО ИЗПОЛЗВАНЕ НА ХЛАДИЛНИКА

2.1 ПОСТАВЯНЕ

- Преди употреба премахнете всички опаковъчни материали, включително дънните подложки, подложките от пяна и лентите вътре в хладилника. Махнете защитното фолио на вратите и корпуса на хладилника.

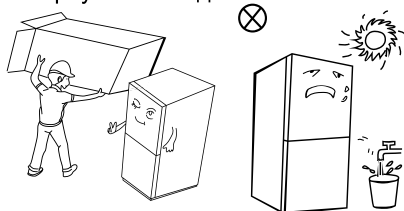

- Дръжте далеч от топлина и избягвайте директна слънчева светлина. Не поставяйте фризера на влажни или мокри места, за да предотвратите образуването на ръжда или намаляването на изолационния ефект.
- Не пръскайте и не мийте хладилника; не поставяйте хладилника на влажни места и такива, на които може лесно да бъде напръскан от вода, за да не се повреди електрическите изолиращи качества на хладилника.

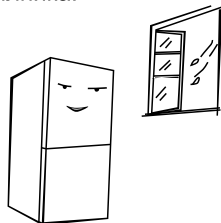

- Пространството отгоре на хладилника трябва да е по-голямо от 10 см, а хладилникът трябва да бъде поставен до стена на разстояние повече от 10 см, за да се улесни разсейването на топлината.

Предвидете достатъчно място за удобно отваряне на вратите и чекмеджетата, съгласно обявеното от дистрибутора.

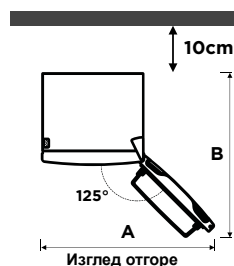
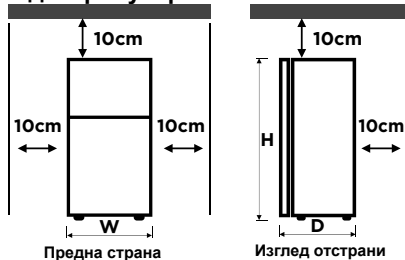

	MDRB470	MDRB521
Ширина "w"	595	595
Дълбочина "D"	660	660/678/700
Височина "H"	1850	2010
A	1020	1020
B	1250	1250/1268/1280

(единица: мм)

Измерванията в горната таблица може да се различават в зависимост от метода на измерване.

ЗАБЕЛЕЖКА:

Този хладилник трябва да се постави като свободностоящ и не може да се вгражда. В противен случай това ще доведе до проблеми като неуспешно поставяне в шкафа, а производителността и живота на продукта се намаляват. И в такъв случай производителят не предоставя основна гаранция за продукта.

2.2 СЪВЕТИ ЗА ПЕСТЕНЕ НА ЕНЕРГИЯ

- Уреда трябва да е в най-студената част на стаята, далеч от отоплителни уреди и директна слънчева светлина.
- Преди да сложите храна в хладилника, оставете да се охлади до стайна температура. Претоварвайки уреда води до увеличаване на работата на компресора. Храни, които замръзват твърде бавно може да загуби качествата си или да се развали.
- Бъдете сигурни да опаковате храната добре и чистете опаковките добре от влага преди да ги поставите в уреда. Това намаля натрупването на лед в устройството.
- трябва да се трябва да бъде девосъчна хартия или хартиени кърпи. Подложките пречат на циркулацията на студения въздух, което прави уреда по-малко ефективен.
- Подреждайте и етикетирайте храната, за да намалите времето при отваряне на вратите и продължителното търсене и затворете вратата възможно най-скоро.

2.3 СМЯНА НА ОСВЕТЛЕНИЕТО

- Всякакво заменяне или поправка на LED лампите трябва да бъде направено от производителя, сервизен агент или друго квалифицирано лице.

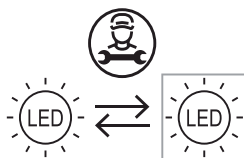

- Източникът на светлина в този продукт може да се подменя само от квалифицирани специалисти.

	1. Моля, извадете щепсела преди отстраняване.
	2. Отстранете капака на осветлението с отвертка.
	3. Свалете панела на лампата.
	4. Отстранете клемата за свързване.

2.4 НАЧАЛО НА УПОРТЕБАТА

- Преди първоначалното пускане, оставете хладилника неподвижен за 2 часа преди свързване към захранването.
- Преди да поставите пресни или замразени храни, хладилникът трябва да поработи 2 - 3 часа или над 4 часа през лятото, когато температурата на околната среда е висока.

БЕЛЕЖКА

Този продукт не се препоръчва за използване с контакти или основен превключвател с функция A/GFCI, в противен случай може да причини фалшиво задействане.

1. Не представлява риск за безопасността при трипване.
2. Ако трипването продължава, препоръчва се да смените контактите или главния прекъсвач без A/GFCI функция.

2.5 ИМЕНА НА КОМПОНЕНТИТЕ

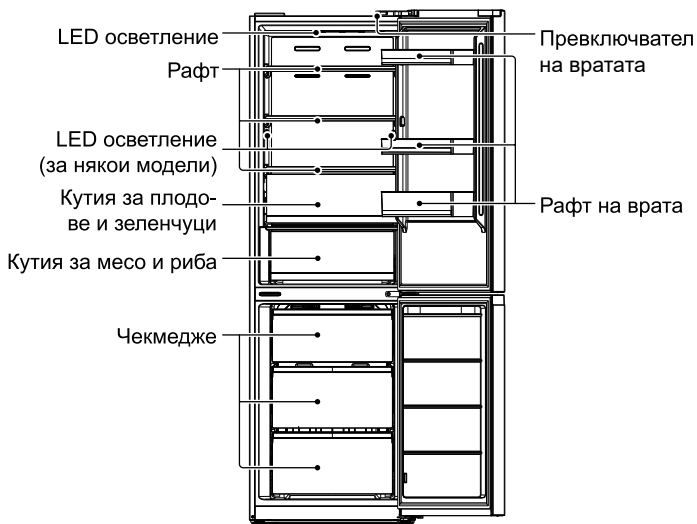

Картинката горе е примерна. Реалната конфигурация зависи от физическия продукт или изявление от дистрибутора

Хладилна камера

- Хладилната камера е подходяща за съхранение на различни плодове, зеленчуци, напитки и други храни, които ще бъдат консумирани скоро. Препоръчителното време за съхранение е от 3 дни до 5 дни.
- Готвени храни не бива да се поставят в хладилника преди да се охладят до стайна температура.
- Препоръчително е да херметизирате храната преди да я поставите в хладилника.
- Стъклените рафтове може да се нагласят нагоре или надолу, за да се осигури подходящо пространство и лесна употреба.

Фризер

- Ниската температура във фризерната камера може да запази храната свежа за дълъг период от време и се ползва най-вече за складиране на замразена храна и направата на лед.
- Фризерната камера е подходяща за храни като месо, риба, оризови топки и други храни, които не са за директна консумация.
- Парчета месо е препоръчително да бъдат разделени на малки парчета за по-бързо замразяване и лесен достъп. Моля запомнете, че храните се консумират спрямо срока им на годност.

Шафове, кутии за храна, рафтове и т.н. поставени в съответната позиция като на картинката са най-енергоспестяващия вариант.

2.6 ФУНКЦИИ

Информация за безопасност

Правилно използване на хладилника

Поддръжка на хладилника

Отстраняване на неизправности

Приложение

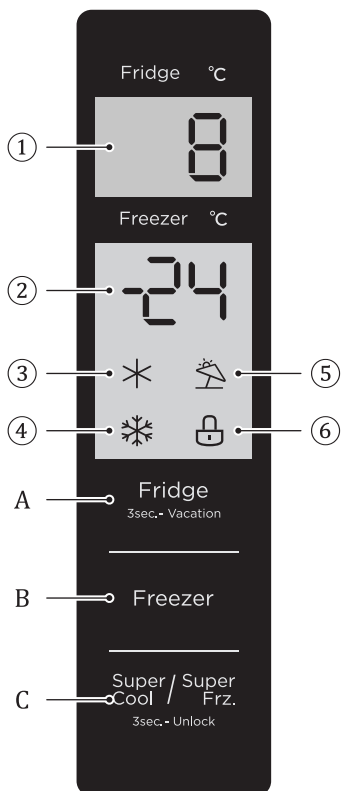

- ① Място за показване на температурата на хладилната камера
- ② Място за показване на температурата на фризера
- ③ Икона за бързо охлаждане
- ④ Икона за бързо замразяване
- ⑤ Икона „Ваканция“
- ⑥ Икона за заключване

A. Бутон за настройка на температурата на хладилната камера

B. Бутон за настройка на температурата на камерата за замразяване

C. Бутон за супер охлаждане/супер замразяване

• Дисплей

Когато включите хладилника за първи път, целият панел на дисплея светва за 3 секунди. След това панелът на дисплея влиза в нормален режим. При първоначално включване на хладилника, зададените по подразбиране температури на хладилната камера и камерата за замразяване са съответно 5°C / -18°C.

Когато възникне грешка, панелът на дисплея показва кода на грешката (вижте на следващата страница). По време на нормална

работа, панелът на дисплея показва зададената температура на хладилна камера и на камерата за замразяване.

При нормална работа, ако няма действие или отваряне на вратата в рамките на 30 секунди, панелът на дисплея се заключва, а осветлението на панела на дисплея загасва 30 сек. след влизане в заключено състояние.

• Заключване/отключване

В незаключено състояние натиснете и задръжте бутона в продължение на 3 секунди,

Super / Super
Cool / Frz
3sec. - Unlock

за да влезете в заключено състояние, при което ще прозвучи зумерът за заключване .

В заключено състояние натиснете и задръжте бутона  продължение на 3 секунди, за да влезете в отключено състояние, при което ще прозвучи зумерът за отключване.

След 30 секунди без натискане на бутон, автоматично влиза в заключено състояние, като от външният дисплей ще прозвучи зумерът за заключване .

Спирането на звука на алармата може да се управлява в заключено състояние, а всички други операции с бутоните трябва да се извършват в отключено състояние.

Ако опитате действие в заключено състояние, ще прозвучи зумер за грешка.

- **Настройване на температура на хладилна камера**

Натиснете бутона , за да промените зададената температура на хладилната камера. При всяко натискане на бутона за регулиране на температурата на хладилната камера, зададената температура ще бъде намалена с 1 °C.

Диапазонът на настройка на температурата на хладилната камера е 2°C ~ 8°C. Когато зададената температура е 2°C.

Натиснетеу бутона отново, при което зададената температура на хладилната камера ще се превключи на 8°C.

- **Настройване на температура на фризерната камера**

Натиснете бутона Фризер, за да промените зададената

температура на камерата за замразяване. При всяко натискане на бутона за регулиране на температурата на камерата за замразяване, зададената температура ще бъде намалена с 1°C.

Диапазонът на настройка на температурата за камерата за замразяване е -24 ~ -16°C.

Когато температурата е -24°C, натиснете бутона отново, при което зададената температура на камерата за замразяване ще се превключи на -16°C

- **Режим “Ваканция”**

Натиснете продължително бутона за регулиране на температурата на охлаждане (3 сек.), за да зададете/отмените режима „Ваканция“.

При настройка на режима “Ваканция”, охлаждането се изключва, зоната за показване на температурата на охлаждане изгасва и замразяването автоматично се настройва на -18°C;

При регулиране чрез бутоните за охлаждане/замразяване/супер охлаждане и супер замразяване, уредът излиза от режим “Ваканция“.

При излизане от режим “Ваканция”, зададената температура на охлаждане автоматично ще се върне към зададената температура преди активиране на режима “Ваканция“, а зададената температура на замразяване автоматично ще се върне към зададената температура преди активиране на режима “Ваканция“. Влиза в нормален режим на работа.

• Режим „Супер замразяване“

За режим супер охлаждане и супер замразяване, натиснете **Super / Super Cool** **Frz** **Temp** **Logic** Последователността на настройките е: супер охлаждане -> супер замразяване -> отмяна.

При настройка/отмяна на режима на супер охлаждане, съответната икона за супер охлаждане е включена/изключена.

При настройка на режим супер охлаждане, охлаждането автоматично се настройва на 2°C.

При излизане от режима на супер охлаждане, зададената температура на хладилното отделение автоматично ще се върне към зададената температура преди активиране на режима за бързо охлаждане.

Когато режимът на супер замразяване е зададен, съответната икона на супер замразяването свети.

Когато режимът на супер замразяване е активиран, замразяването автоматично се настройва на -24°C;

При излизане от режима на супер замразяване, зададената температура на фризерното отделение автоматично ще се върне към зададената температура преди активиране на режима на супер замразяване;

Режимът на супер охлаждане се деактивира автоматично след 6 часа.

Режимът на супер замразяване се деактивира автоматично след 24 часа.

Препоръчителна настройка: Хладилна камера 4°C, камера за замразяване -18°C.

📖 БЕЛЕЖКА

Функцията за бързо замразяване е пред-назначена да поддържа хранителната стойност на продуктите във фризера. Може да замрази храната за най-кратко време. Ако наведнъж предстои да се замразява голямо количество храна, препоръчва се потребителят да включи функцията за бързо замразяване и да постави храната. В този момент скоростта на замразяване на фризерното отделение се увеличава, което може бързо да замрази храната, ефективно да запази хранителните качества и да улесни съхранението.

• Предупреждение за отваряне и управление на алармата

Ако вратата на хладилника е отворена в продължение на 120 секунди, без да се затваря, зумерът ще алармира, докато вратата на хладилника се затвори. Натискането на който и да било бутон ще отмени алармата.





Индикация за грешка

Следните предупреждения се появяват на дисплея, за да индикират проблеми с хладилника. Дори хладилника да продължава да работи със следните грешки, потребителя трябва да се свърже с сервизен специалист за профилактика, за да е сигурна правилната работа на уреда.

Код за грешка	Описание на грешката
E1	Проблем с температурен сензор в хладилна камера
E2	Проблем с температурен сензор във фризерна камера
E3	Неизправност на температурния сензор на зоната за месо и риба
E5	Сензора засече грешка в размразяващия кръг
E6	Комуникационна грешка
E7	Грешка при сензора за околната температура

2.7 НИВЕЛИРАНЕ НА КРАЧЕТАТА

Списък с инструменти, които потребителят трябва да осигури

	Кръстосана отвертка
	Отвертка с тънко острие, шпакла
	5/16 " тресчотка
	Самозалепваща лента

Части, които се използват за обръщане посоката на вратата

SN	Част	Количество	Обърнете внимание
1	Горна панта	1	Предварително монтирана в хладилника. Махнете и задръжте при смяна посоката на вратата
2	Горен капак на пантата	1	
3	Декоративен капак	1	
4	Самозаклучване на вратата	2	
5	Средна панта	1	Предварително монтирана на хладилника. Използване при промяна посоката на отваряне на вратата
6	Декоративен капак	1	
7	Долна панта	1	
8	Нивелиращ крак	1	
9	Горна лява панта	1	В приложената найлонова торбичка. Извадете за използване при обръщане на вратата
10	Капак на лявата горна панта	1	
11	Самозаклучване при лява врата	2	
12	Десен пластмасов капак	1	

- Моля, изключете този уред, преди извършване на това действие. Махнете изцяло храната от рафтовете на вратата.
- Отстранете декоративния капак на горната лява панта, капака на горната дясна панта и горната дясна панта и изключете десния сигнален кабел (клеми за сигнален кабел 1, 2) в горната част на тялото на кутията

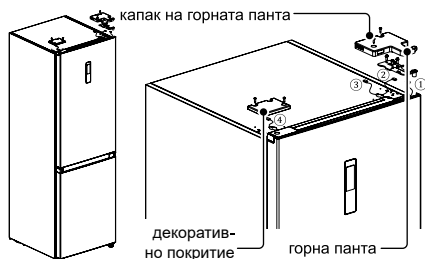

- Отстранете хладилната врата (внимавайте да не загубите малките части като втулката на вала и ограничителя на вратата);

Отстранете средната панта и отстранете декоративния капак на отвора на пантата от другата страна.

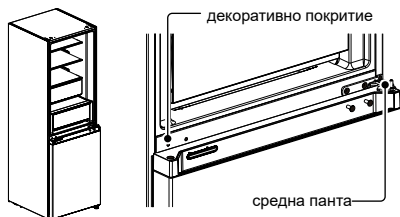

- Отстранет вратата на фризера (внимавайте да не загубите малките части като втулката на вала и ограничителя на вратата).

Свалете пантата и регулирайте ъгъла. Отстранете и монтирайте долния вал на пантата от другата страна на пантата и монтирайте модифицираната долна панта от другата страна на кутията.

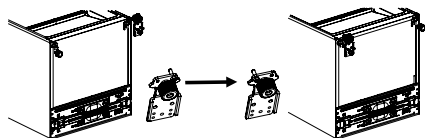

Обърнете вратата на хладилника:

Отстранете покриващата пластина на капака на хладилната врата отново левия декоративен капак. Монтирайте втулката на горния вал и сигналния кабел на тялото на вратата от другата страна и покрийте с пластината за горната страна. Извадете десния декоративен капак от чантата с аксесоари и го поставете от другата страна на капака на горния край.

Отстранете самозаклучването на вратата, ограничителя на вратата и втулката на вала на хладилната врата, извадете лявото самозаклучване за врата от чантата с аксесоари, монтирайте я на лявата страна на капака на долния край на хладилната врата, сменете ограничителя на вратата и втулката на вала към лявата страна на капака на долния край на хладилната врата

- Обърнете врата за замразяване

Отстранете втулката на вала и капачката на капака на горния край на вратата за замразяване и ги монтирайте в лявата и дясната позиция за смяна.

Отстранете самозаклучването на вратата, ограничителя на вратата и втулката на вала на вратата за замразяване, извадете самозаклучването за лява врата от чантата с аксесоари, монтирайте го на лявата страна на капака на долния край на вратата за замразяване, сменете ограничителя на вратата и втулката на вала към лявата страна на долния капак на вратата за замразяване.

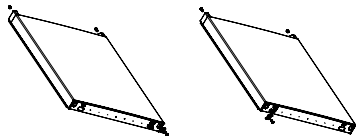

- Монтирайте обърнатата врата за замразяване на долната панта, след това монтирайте средната панта и покрийте с декоративния капак на отвора на пантата.

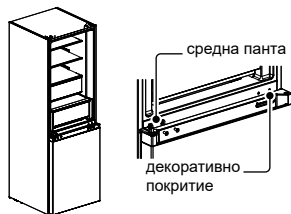

- Вземете горния ляв капак на пантата и горната лява панта от чантата с аксесоари.

Поставете хладилната врата върху средната панта и монтирайте горната лява панта. Свържете горния сигнален кабел на хладилника 4 към сигналния кабел 1 на корпуса на вратата и свържете сигналния кабел 2 към сигналния кабел 3. Накрая сменете декоративния капак на пантата от дясната страна на тялото (забележка: когато подменяте декоративния капак на пантата от дясната страна на тялото, двете вложки на декоративния капак на пантата (както е показано на фигурата) трябва да бъдат отрязани)=

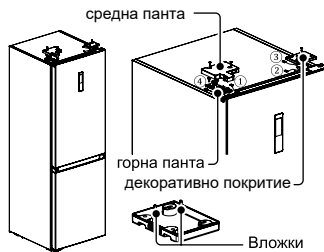

Картинката горе е примерна. Реалната конфигурация зависи от физическия продукт или изявление от дистрибутора

2.8 НИВЕЛИРАНЕ НА КРАЧЕТАТА

- Предпазни мерки преди извършване на действието:

Преди операция с аксесоарите, трябва да сте сигурни, че хладилника е изключен от електричеството.

Преди да регулирате нивелиращите се крачета, трябва да се вземат предпазни мерки за предотвратяване на възможни наранявания.

- Диаграма на нивелиращи крака

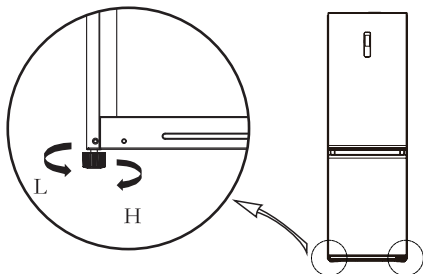

- Процедури за наместване
 - а.Завъртете по часовниковата стрелка за да надигнете;
 - б.Завъртете обратно на часовниковата стрелка за да свалите;
 - в.Наместете десния и левия крак базиран на процедурите над хоризонтален левъл.

ОБЪРНЕТЕ:

Картинката горе е примерна. Реалната конфигурация зависи от физическия продукт или изявление от дистрибутора

3. ПОДДРЪЖКА НА ХЛАДИЛНИКА

3.1 ОБЩО ПОЧИСТВАНЕ

- Прах зад хладилника и на пода трябва редовно да се почиства, за да се подобри охладителния ефект и енергоспестяването.
- Проверете вратата често, за да почиствате остатъци. Почиствайте врата с мек, влажен парцал и сапунена вода.
- Вътрешността на хладилника трябва да се чисти често за да се избегне мирис.
- Моля изключете уреда преди почистване, премахнете храна, напитки, рафтове и т.н.
- Използвайте мек парцал или гъба за да изчистите вътрешността на хладилника, с две лъжици сода и хладка вода. След това изплакнете с малко вода и избършете. След почистване, отворете вратата и иставете да изсъхне от самосебеси преди да включите уреда.
- За местата трудни за почистване в хладилника (като тесни процепи), се препоръчва да се използва мека четка и ако е нужно и други пособия за почистване за да се подсигури премахване на бактерии и събиране на мухъл.
- Не използвайте сапун, белина, пудра, спрей и т.н. като те могат да оставят миризми след почистване.
- Изчистете мястото за напитки на вратата на хладилника с сапунена вода и влажен парцал. Чистете с влажен парцал или оставете да изсъхне сам.
- Избършете външната част на хладилника с влажен парцал напоен с сапунена вода, препарат

за почистване и т.н и след това избършете.

- Не използвайте твърди четки, чисти стоманени топки, телени четки, абразиви (като пасти за зъби), органични разтворители (като алкохол, ацетон, бананово масло и др.), Вряща вода, киселини или алкални предмети, които могат да повредят повърхността на хладилника и интериор. Вряла вода и органични разтворители може да деформират пластмасовите части на уреда.
- Не изплаквайте директно с вода или други течности докато чистите за да избегнете късо съединение.



Моля изключете хладилника за размразяване и почистване.

3.2 РАЗМРАЗЯВАНЕ

- Хладилника е базиран на принципа на въздушно охлаждане и затова има функция за автоматично размразяване. Скреж, формирана поради смяната на сезона може да трябва да бъде премахната ръчно като изключите уреда и забършете уреда със суха кърпа.

3.3 ИЗВЕЖДАНЕ ОТ ЕКСПЛОАТАЦИЯ

- Спиране на електричеството: В случай на спиране на тока, дори през лятото, хранителните продукти могат да бъдат запазени за няколко часа в уреда; препоръчва се да не се отваря често вратата и да не се поставя повече храна в уреда.
- Дълго време на неизползване: Уреда трябва да е изключен от контакта и след това изчистен; след това вратите трябва да се оставят отворени за да се предотврати мирис.
- Преместване: Преди преместването на хладилника извадете всички предмети навън, закрепете с тиксо стъклените прегради, поставката за зеленчуци, чекмеджетата на фризерната камера и др. и затегнете нивелиращите крачета; затворете вратите и ги запечатайте с тиксо. По време на местенето уреда не трябва да се обръща наобратно, да бъде подложен на вибрации; накланянето по време на местене не трябва да бъде повече от 45°.

ОБЪРНЕТЕ:

Уреда трябва да работи непрекъснато след като веднъж е пуснат. По възможност работата на уреда не трябва да се прекъсва; в противен случай сервизния му живот може да се намали

3.4 ПОЧИСТВАНЕ НА СЪТЪКЛЕН РАФТ

- Махнете чекмеджето от стъкления рафт;
- Повдигнете предната част на стъкления рафт (до около 60°) и след това издърпайте;
- Извадете стъкления рафт и го почистете, ако е необходимо;
- Стъкленият рафт се връща с изпълняване на същите стъпки в обратен ред..

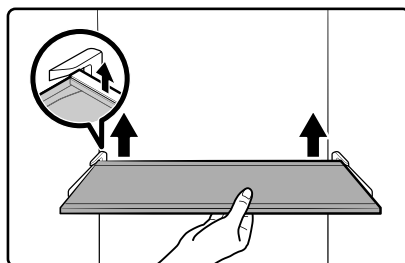

Картинката горе е примерна. Реалната конфигурация зависи от физическия продукт или изявление от дистрибутора

4. ОТСТРАНЯВАНЕ НА ПРОБЛЕМИ

Следващите прости проблеми могат да бъдат разрешени от потребителя. Моля, свържете се с отдела по следпродажбено обслужване, ако проблемите не са решени.

Неработещ уред	Проверете дали уредът е свързан към захранването или дали щепселът прави добър контакт
	Проверете дали волтажа не е прекалено нисък
Мирис	Проверете дали не е спрял тока или има паднали бушони
	Храните, които изпускат миризми, трябва да бъдат плътно опаковани.
Продължителна работа на компресора	Продължителната работа на хладилника е нормална през лятото, когато температурата на околната среда е висока. Не е препоръчително да се съхранява твърде много храна в уреда по едно и също време
	Храната трябва да се охладява, преди да бъде поставена в уреда Вратите се отварят прекалено често
Лампата не светва	Проверете дали хладилникът е свързано към захранването и дали осветлението не е повредено
	Свържете се със специалист за смяна на крушката
Вратата не може да се затвори правилно	Вратата е препълнена с пакети храна. Поставили сте твърде много храна
	Хладилникът е наклонен.
Силни шумове	Проверете дали пода е равен и дали хладилника е поставен стабилно
	Проверете дали аксесоарите са поставени на правилните места
Оплътненията на вратите не могат да херметизират	Премахнете чужди частици от оплътненията
	Затоплете оплътнението и след това охладете (или го обдухайте със сешоар или гореща хавлия)
Преливане на тавите за вода	Има твърде много храна в камерата или съхраняваната храна съдържа твърде много вода, в резултат на което става обилно размразяване
	Вратите не са затворени правилно, което довежда до заскрежаване заради навлизането на въздух и повече вода заради размразяването
Нагорещаване	Разсейване на топлината на вградения кондензатор през корпуса, което е нормално. Когато корпусът се нагорещи поради висока температура на околната среда, при съхранение на твърде много храна или изключване на компресора, осигурете добра вентилация за улесняване на разсейването на топлината
	Кондензация може да бъде забелязана по външната част, както и по уплътненията на вратата, когато околната влажност е по-висока. Просто подсушете с чиста кърпа.
Странен шум	Шумене: Лек шумене ще се чува, докато компресора работи, най-вече при започване и спиране на работа. Това е нормално.
	Скъръчане: Хладилния агент в уреда може да скъръче понякога, това е нормално.

5. ПРИЛОЖЕНИЕ

Инструкции по инсталация

За хладилни уреди с климатичен клас

В зависимост от климатичния клас, този хладилен уред е предназначен за използване при температурни диапазони на околната среда така, както е посочено в следващата таблица.

Климатичният клас може да се види на табелката с данни. Уредът може да не работи правилно при температури извън посочения диапазон.

Можете да откриете климатичния клас на етикета във вашия хладилник.

Ефективен температурен диапазон

Хладилникът е проектиран да работи нормално в температурния диапазон, предвиден за неговия клас.

Клас	Символ	Обхват на околната температура ° C	
		IEC 62552 (ISO 15502)	ISO 8561
Продължителна температура	SN	+ 10 до + 32	+ 10 до + 32
Темперирайте	N	+ 16 до + 32	+ 16 до + 32
Субтропичен	ST	+ 16 до + 38	+ 18 до + 38
Тропичен	T	+ 16 до + 43	+ 18 до + 43

БЕЛЕЖКА

Ефективността на охлаждане и консумацията на енергия на хладилника може да се повлияят от температурата на околната среда, честотата на отваряне на вратите и местоположението на хладилника. Препоръчваме да настроите температурата според случая.

Как да съхранявате за най-добър запазване (приложимо само за някои модели)

Покрийте храните, за да задържите влагата и да ги предпазите от попиване на миризми от други храни. Големи количества храна като супа или яхния трябва да се разделят на малки порции и да се сложат в плитки контейнери преди поставяне в хладилника. Големите парчета месо или цели птици трябва да се разделят на малки парчета преди поставяне в хладилника.

Разполагане на храни

Рафтове	Рафтовете са регулируеми, за да побират различни опаковки.
Специализирано отделение (само за някои модели)	Запечатващи охлаждащи чекмеджета осигуряват оптимална среда за съхранение на плодове иззеленчуци. Зеленчуците изискват по-висока влажност, докато плодовете изискват по-ниска влажност. Охлаждащите чекмеджета са оборудвани с контролни устройства за управление на нивото на влажност. (*В зависимост от модела и опциите) Чекмедже за месо с регулируема температура, което увеличава максимално времето за съхранение на месо и сирена.
Съхраняване на продукти на вратата	Не съхранявайте бързо развалящи се храни на вратата. Яйцата трябва да се съхраняват в картоната на рафт. Температурата на кутиите за съхранение във вратата е по-променлива от температурата в основното отделение. Дръжте вратата затворена доколкото е възможно.
Фризерно отделение	Можете да съхранявате замразени храни, да правите кубчета лед и да замразявате прясна храна във фризера.

БЕЛЕЖКА

Замразявайте само пресни, неразвалени храни. Съхранявайте храната, която предстои да бъде замразявана, далеч от храна, която вече е замразена. За да предотвратите загубата на вкус или изсъхването на храната, поставете в херметически затворени контейнери.

Графика за съхранение за Хладилник & фризер

Трайността на свежестта зависи от температурата и излагането на влага. Тъй като сроковете на продуктите не може да се използват като определящи за безопасна употреба на продукт, вижте тази таблица и следвайте тези съвети.

Млечни продукти

Продукт	Хладилник	Фризер
Мляко	1 седмица	1 месец
Масло	2 седмици	12 месеца
Сладолед	-	2-3 седмици
Сирене	1 месец	4-6 месеца
Крема сирене	2 седмици	Не се препоръчва
Кисело мляко	1 месец	-

Месо

Продукт	Хладилник	Фризер
Прясно печено, пържоли, котлети	3-4 дни	2-3 месеца
Прясна кайма, яхния	1-2 дни	3-4 месеца
Бекон	7 дни	1 месец
Наденица, сурово свинско, телешко, пуешко	1-2 дни	1-2 месеца

Пилешко / яйца

Продукт	Хладилник	Фризер
Прясно пилешко	2 дни	6-8 месеца
Салата с пилешко месо	1 ден	-
Яйца, пресни, в черупка	2-4 седмици	Не се препоръчва

Риба / морски дарове

Продукт	Хладилник	Фризер
Прясна риба	1-2 дни	3-6 месеца
Сготвена риба	3-4 дни	1 месец
Рибена салата	1 ден	Не се препоръчва
Изсушени или мариновани риби	3-4 седмици	-

Плодове

Продукт	Хладилник	Фризер
Ябълки	1 месец	-
Праскови	2-3 седмици	-
Ананас	1 седмица	-
Други пресни плодове	3-5 дни	9-12 месеца

Зеленчуци

Продукт	Хладилник	Фризер
Аспержи	2-3 дни	-
Броколи, брюкселско зеле, зелен грах, гъби	3-5 дни	-
Зеле, карфиол, целина, краставици, марули	1 седмица	-
Моркови, цвекло, репички	2 седмици	-

СПЕЦИАЛНО ОТНОСНО НОВИЯ ЕВРОПЕЙСКИ СТАНДАРТ

Поръчаните части в долната таблица могат да бъде получени чрез сервизния доставчик

Поръчана част	Предоставена от	Минимално време, необходимо за Осигуряване
Термостати	Професионален персонал за поддръжка	Най-малко 7 години след пускането на пазара на последния модел
Температурни сензори	Професионален персонал за поддръжка	Най-малко 7 години след пускането на пазара на последния модел
Печатни платки	Професионален персонал за поддръжка	Най-малко 7 години след пускането на пазара на последния модел
Източници на светлина	Професионален персонал за поддръжка	Най-малко 7 години след пускането на пазара на последния модел
Дръжки за врати	Професионални сервиси и крайни потребители	Най-малко 7 години след пускането на пазара на последния модел
Панти на вратите	Професионални сервиси и крайни потребители	Най-малко 7 години след пускането на пазара на последния модел
Тави	Професионални сервиси и крайни потребители	Най-малко 7 години след пускането на пазара на последния модел
Кошници	Професионални сервиси и крайни потребители	Най-малко 7 години след пускането на пазара на последния модел
Уплътнения на врати	Професионални сервиси и крайни потребители	Най-малко 10 години след пускането на пазара на последния модел

Драги потребителю

1. Ако искате да върнете или замените продукт, моля свържете се с магазина, откъдето е закупен.

(Не забравяйте да носите касовата бележка)

2. Ако продукта ви се повреди и има нужда от поправка, моля свържете се с следпродажбен агент.

БЕЛЕЖКА

Информацията за модела в продуктовата база данни, както и неговият идентификатор могат да бъдат получени чрез уеб връзката или чрез сканиране на QR код, ако има такива, върху етикета за енергийна ефективност на продукта.



LT



Gerb. naudotojau

AČIŪ IR SVEIKINAME įsigijus šį aukštos kokybės Midea gaminį. Jūsų Midea šaldytuvus sukurtas taip, kad veiktų patikimai ir be rūpesčių.

Ateičiai, užrašykite gaminio modelį ir serijos numerį gaminio gale arba virš kompresoriaus skyriaus dešinėje.

Modelio numeris _____

Serijos numeris _____

1.SAUGUMO INFORMACIJA.....	3
2.TINKAMAS ŠALDYTUVO NAUDOJIMAS	11
2.1 STATYMAS	11
2.2 ENERGIJOS TAUPYMO PATARIMAI	12
2.3 LEMPUTĖS KEITIMAS	12
2.4 PRADĖKITE NAUDOTI.....	12
2.5 KOMPONENTŲ PAVADINIMAI	13
2.6 FUNKCIJOS	14
2.7 KOJELIŲ IŠLYGINIMAS	17
2.8 KOJELIŲ IŠLYGINIMAS	19
3.ŠALDYTUVO PRIEŽIŪRA.....	20
3.1 BENDRAS VALYMAS	20
3.2 ATTIIRDINIMAS	21
3.3 NEVEIKIA.....	21
3.4 STIKLINĖS LENTYNOS VALYMAS	21
4.PROBLEMŲ SPRENDIMAS.....	22
5. PRIEDAS	23

1. SAUGUMO INFORMACIJA

JŪSŲ IR KITŲ SAUGUMAS YRA LABAI SVARBUS

Kad nesužalotumėte ir išvengtumėte žalos turtui, būtina laikytis pateiktų nurodymų. Neteisingas naudojimas dėl instrukcijų nepaisymo gali sukelti žalą ar sugadinti, įskaitant mirtį.

Rizikos lygį parodo šios indikacijos.



Draudimo simbolis

Tai yra draudimo simbolis.

Bet koks šiuo simboliu pažymėtų instrukcijų nesilaikymas gali sugadinti gaminį arba pakenkti asmens saugumui.



Įspėjamasis simbolis

Tai yra įspėjamasis simbolis.

Ji privalo veikti griežtai laikydamasi instrukcijų, pažymėtų šiuo simboliu; ar kitaip gali būti padaryta produkto žala arba sužalojimas.



Įspėjamasis simbolis

Tai įspėjamasis simbolis.

Šiuo simboliu pažymėtoms instrukcijoms reikia ypatingo atsargumo. Nepakankamas atsargumas gali sukelti nežymų ar vidutinį sužalojimą arba produkto sugadinimą.

SVARBIOS SAUGOS INSTRUKCIJOS



Gaisro pavojus/degios medžiagos

! ĮSPĖJIMAS

- Šis prietaisas skirtas naudoti butyje ir panašiai, pavyzdžiui, personalo virtuvėse, esančiose parduotuvėse, biuruose ir kitoje darbo aplinkoje; ūkio namuose ir klientų viešbučiuose, moteliuose ir kitose gyvenamosiose patalpose; nakvynės ir pusryčių tipo aplinkoje; maitinimo ir panašiose ne mažmeninėje prekyboje.
- Šis prietaisas nėra skirtas naudoti asmenims (įskaitant vaikus), turintiems ribotas fizines, jutimo ar psichines galimybes arba neturintiems patirties ir žinių, išskyrus atvejus, kai už jų saugumą atsakingas asmuo yra prižiūrėjęs ar nurodęs, kaip jį naudoti.

- Vaikus reikia prižiūrėti, kad jie neveiktų su prietaisu.
- Jei tiekimo laidas yra sugadintas, jį reikia pakeisti gamintoju, jo aptarnavimo agentu ar panašiai kvalifikuotu asmeniu, kad būtų išvengta pavojaus.
- Nelaikykite šiame prietaise sproglių medžiagų, tokių kaip aerozolių skardinių su degių propelentu.
- Po naudojimo ir prieš atliekant vartotojo techninę priežiūrą, prietaisą reikia atjungti nuo maitinimo tinklo.
- **ĮSPĖJIMAS:** Ventilacijos angas prietaiso korpuse arba įmontuotoje konstrukcijoje laikykite atviras.
- **ĮSPĖJIMAS:** Atšildymo procesui paspartinti nenaudokite mechaninių įtaisų ar kitų priemonių, išskyrus tas, kurias rekomenduoja gamintojas.
- **ĮSPĖJIMAS:** Nepažeiskite šaltnešio graindinės.
- **ĮSPĖJIMAS:** Maisto laikymo skyriuose nenaudokite elektrinių prietaisų, nebent jie yra gamintojo rekomenduoto tipo.
- **ĮSPĖJIMAS:** Pagal vietines atliekų tvarkymo taisykles pašalinkite šaldytuvą, nes jame naudojamos degios pūtimo dujos ir šaltnešis.
- **ĮSPĖJIMAS:** Įstatydami prietaisą įsitikinkite, kad maitinimo laidas nėra įstrigęs ar pažeistas.
- **ĮSPĖJIMAS:** Negalima naudoti kelių nešiojamųjų lizdų ar nešiojamųjų maitinimo šaltinių prietaiso gale.
- Nenaudokite ilgintuvų ar neįžemintų (dviejų šakų) adapterių.
- **ĮSPĖJIMAS:** Prisijunkite prie geriamojo vandens tiekimo tik . (tinka ledo kubeliams gaminti)

PAVOJUS

- Prieš bandant įrengti priedą, šaldytuvas turi būti atjungtas nuo elektros tiekimo šaltinio.
- Prietaisui naudojamos aušinimo medžiagos ir ciklopentano putplasčio medžiagos yra degios. Todėl, kai prietaisas bus išmetamas į metalo laužą, jis turi būti atokiau nuo bet kokio ugnies šaltinio, jį turi panaudoti speciali utilizavimo įmonė, turinti atitinkamą kvalifikaciją, kad būtų išvengta žalos aplinkai ar kitokios žalos.

ĮSPĖJIMAS

- Vaiko įstrigimo rizika. Prieš išmesdami seną šaldytuvą arba šaldiklį:
 - Nuimkite duris.
 - Palikite lentynas saugioje vietoje, kad vaikai negalėtų lengvai įlipti į vidų

! ĮSPĖJIMAS

Pagal ES standartą:

- Šį prietaisą gali naudoti vaikai nuo 8 metų ir vyresni bei asmenys su ribotomis fizinėmis, jutimo ar psichinėmis galimybėmis arba neturintys patirties ir žinių, jei jiems buvo prižiūrima ar nurodymai, kaip saugiai naudoti prietaisą, ir jie supranta galimus pavojus. Šis prietaisas neskirtas vaikams žaisti. Valymas ir naudotojo priežiūra neturi būti atliekami vaikams be priežiūros. Vaikams nuo 3 iki 8 metų leidžiama krauti ir iškrauti šaldymo prietaisus.
 - Norėdami išvengti maisto užteršimo, laikykitės šių nurodymų:
 - Atidarius duris ilgą laiką, gali žymiai padidėti temperatūra prietaiso skyriuose.
 - Reguliariai valykite paviršius, kurie gali liestis su maistu ir prieinamomis drenažo sistemomis.
 - Išvalykite vandens talpyklas, jei jomis nesinaudota 48 val.; išplaukite vandens sistemą, prijungtą prie vandentiekio, jei vanduo nebuvo imamas 5 dienas. (1 pastaba)
 - Laikykite žalią mėsą ir žuvį tinkamose talpyklose šaldytuve, kad ji nesiliestų su kitais maisto produktais arba nepranokstų ant kitų.
 - Du - žvaigždė ****** sušaldyta - maisto skyriai yra tinkami laikyti iš anksto - šaldytų maisto produktų, laikyti ar gaminti ledą - grietinėlės ir ledo kubeliai. (2 pastaba)
 - Vienos-*****, dviejų-****** ir trijų žvaigždučių ******* skyriai netinka šviežiam maistui šaldyti. (pastaba 3)
 - Prietaisams be 4 žvaigždučių ******** skyriaus: šis šaldymo prietaisas netinka maisto produktams užšaldyti. (pastaba 4)
 - Jei šaldymo aparatas ilgą laiką paliekamas tuščias, išjunkite, atšildykite, valykite, išdžiovinkite ir palikite duris atviras, kad ant prietaiso nevirtų pelėsių.
- 1,2,3,4 pastaba: Prašome patvirtinti, ar jis tinka pagal jūsų gaminio skyriaus tipą.
- Atskirai stovinčiam prietaisui: šis šaldymo aparatas nėra skirtas naudoti kaip įmontuojamas prietaisas.
 - Bet koks LED lempų pakeitimas ar techninė priežiūra yra skirti gamintojo, jo techninės priežiūros agento ar panašaus kvalifikuoto asmens .
 - Šiame gaminyje yra energijos vartojimo efektyvumo klasės (G) šviesos šaltinis.

IŠSAUGOTI ŠIAS INSTRUKCIJAS

ŠIS PRIETAISAS SKIRTAS TIK NAUDOJIMUI BUIITYJE

Kalifornijos valstijos 65 pasiūlymo įspėjimai:

 SPĖJIMAS: Vėžys ir reprodukcinė žala
-www.P65Warnings.ca.gov

TINKAMAS IŠMETIMAS

ĮSPĖJIMAS

Uždusimo pavojus

Prieš išmesdami seną šaldiklį ar šaldytuvą:

- Nuimkite dureles arba dangtį, kad vaikai negalėtų pasislėpti ar neįstrigti seno šaldytuvo viduje.
- Lentynas palikite savo vietose, kad vaikai negalėtų lengvai įlipti į vidų.
- Šių nurodymų nesilaikymas gali baigtis mirtimi arba smegenų pažeidimu.
- Norint išvengti pavojaus dėl prietaiso nestabilumo, jis turi būti tvirtinamas pagal instrukcijas.
- Prisijunkite prie geriamojo vandens tiekimo tik . (Tinka ledo gamybos mašinai)
- Nesuteikite Galimybės, Kad Vaikas Įstrigtų, Saugoti, Kad Vaikai Nepasiektų Šaldymo Kameros (Ar Šaldytuvo). (Tinka produktams su spynomis)

SVARBU:

Naudojamos degios dujos ir šaltnešis. Išmesdamas šį gaminį vartotojas privalo laikytis federalinių ir vietinių taisyklių. Šaltnešius turi pašalinti licencijuotas ir sertifikuotas EPA asmuo pagal nustatytą tvarką.

SU ELEKTRA SUSIJĘ ĮSPĖJIMAI

- Neišjungę šaldytuvo, neatjunginėkite laido iš maitinimo lizdo. Tvirtai suimkite už kištuko ir ištraukite iš lizdo.
- Norėdami užtikrinti saugų naudojimą, nepažeiskite maitinimo laido ir nenaudokite maitinimo laido, kai jis pažeistas ar susidėvėjęs.
- Prašome naudoti specialų maitinimo lizdą, kurio negalima naudoti su kitais elektros prietaisais.

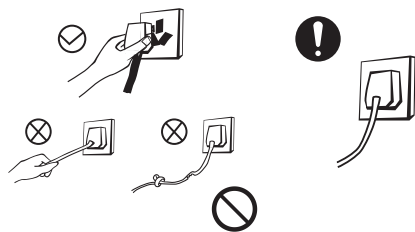

- Maitinimo laidas turi būti sujungtas su lizdu, kitaip gali kilti gaisras.
- Įsitinkite, kad maitinimo lizdo įžeminimo elektrode yra patikima įžeminimo linija.
- Išsukite nutekančių dujų vožtuvą ir atidarykite duris bei langus, jei nutekėtų dujos ar kitos degios medžiagos. Neatjunkite šaldytuvo ir kitų elektros prietaisų, nes kibirkštis gali sukelti gaisrą.

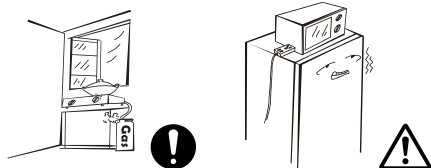

- Ant šaldytuvo viršaus nedėkite elektros prietaisų, nebent jie yra gamintojo rekomenduojamo tipo.

ĮSPĖJIMAI, SUSIJĘ SU PADĖTAIS DAIKTAIS

- Nedėkite į šaldytuvą degių, sprogių, lakių ir labai korozinių daiktų, kad išvengtumėte produkto sugadinimo ar gaisro.
- Nedėkite degių daiktų šalia šaldytuvo, kad išvengtumėte gaisro.

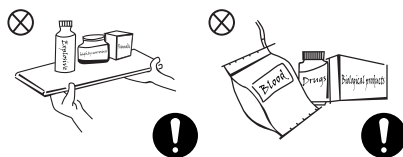

- Šis gaminy yra buitinis šaldytuvas ir tinka tik maisto produktams laikyti. Pagal nacionalinius standartus, buitinis šaldiklis negali būti naudojamas kitiems tikslams, pavyzdžiui, kraujui, narkotikams ar biologiniams produktams laikyti.
- Nelaikykite alaus, gėrimų ar kitų skysčių, esančių buteliuose ar uždarytuose induose šaldytuvo užšaldymas kameroje; nes buteliai ir uždari indai dėl įšalo gali įtrūkti padarydami žalą.

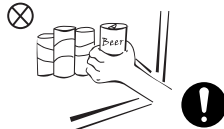

NAUDOJIMO ĮSPĖJIMAI

- Negalima savavališkai išardyti ar rekonstruoti šaldytuvo ir nepažeisti šaltnešio grandinės; Prietaiso priežiūrą turi atlikti specialistas.
- Pažeistą maitinimo laidą turi pakeisti gamintojas, jo techninės priežiūros skyriuose arba šios srities specialistai, kad išvengtumėte pavojaus.

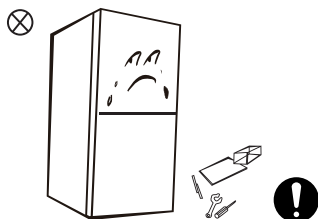

- Tarpai tarp šaldytuvo durelių ir tarp durelių bei šaldytuvo korpuso yra nedideli, nedėkite pirštų į šias vietas, kad neprispaustumėte. Švelniai atidarykite šaldytuvo dureles, kad neiškristų daiktai.
- Šaldymo kameroje, kai veikia šaldytuvas, neimkite maisto ar indų šlapiomis rankomis, ypač metalinių, kad išvengtumėte nušalimo.

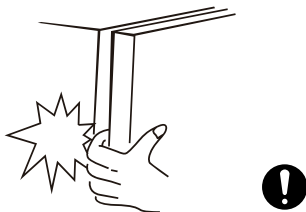

- Neleiskite vaikams patekti ar lipti į šaldytuvą, kad nepastrigtų arba nesusižalotų, nes jis gali nukristi.
- Nepurškite ir neplaukite šaldytuvo; nestatykite šaldytuvo drėgnose vietose, kurias galima lengvai aplaistyti vandeniu, kad nepakenktų šaldytuvo elektrinėms izoliacinėms savybėms.



- Nedėkite ant šaldytuvo sunkių daiktų, nes atidarius dureles gali nukristi daiktai ir netyčia sužaloti.
- Ištraukite kištuką iš elektros lizdo esant elektros trikdžiams arba jį valant. Nejunkite šaldiklio į maitinimo lizdą penkias minutes, kad išvengtumėte kompresoriaus pažeidimų dėl nenuoseklaus paleidimo.

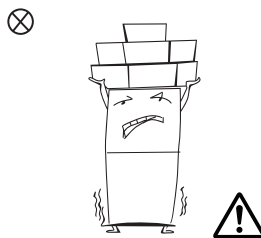

ENERGIJOS ĮSPĖJIMAI

- 1.** Šaldymo kamera gali neveikti nuosekliai (gali atitirpti produktai arba temperatūra šaldytų maisto produktų skyriuje gali tapti per aukšta), kai nustatytas ilgesniam laikui žemiau temperatūros diapazono.
- 2.** Gazuotų gėrimų negalima laikyti maisto šaldiklio skyriuje ar spintelėse arba žemos temperatūros skyreliuose, nes kai kurie produktai, pavyzdžiui, ledinis vanduo, neturėtų būti vartojami šaltai;
- 3.** Neviršykite gamintojų rekomenduojamo (-ų) laiko (-ų) bet kokio tipo maistui, ypač greitai užšaldytam maisto šaldiklyje ir šaldytų maisto produktų laikymo skyriuose arba spintelėse.
- 4.** Saugokite, kad šaldytų maisto produktų temperatūra pernelyg nepakiltų atitirpinant šaldymo įrenginį, pvz., šaldytą maistą vyniojant į kelis laikraščio sluoksnius.
- 5.** Atitirpinant šaldymo įrenginį, priežiūros ar valymo metu pakilus šaldyto maisto temperatūrai, gali sutrumpėti galiojimo laikas

PAŠALINIMAS:



Šaldytuvui naudojamos šaltnešio ir ciklopentano putojimo medžiagos yra degios. Todėl, kai šaldytuvas bus atiduotas į metalo laužą, jis turi būti laikomas atokiau nuo bet kurio ugnies šaltinio ir jį turi panaudoti specialii utilizavimo įmonė, turinti atitinkamą kvalifikaciją, išskyrus šalinimą deginant, kad būtų išvengta žalos aplinkai ar kitokios žalos.



Kai šaldytuvas bus atiduotas į metalo laužą, išardykite dureles ir nuimkite durelių ir lentynų tarpinę; pastatykite duris ir lentynas tinkamoje vietoje, kad niekas neliktų spąstais.

Teisingas šio produkto sunaikinimas:



Šis ženklas rodo, kad šio produkto negalima išmesti su kitomis buitinėmis atliekomis. Norėdami išvengti galimą atliekų šalinimo žalą aplinkai ar žmonių sveikatai, atsakingai ją perdirbkite, kad būtų skatinamas tvarus pakartotinis materialinių išteklių naudojimas. Norėdami grąžinti naudotą įrenginį, naudokite grąžinimo ir surinkimo sistemas arba susisiekite su pardavėju, kur produktas buvo įsigytas. Jie priima šį gaminį aplinkai saugiam perdirbimui.

2. TINKAMAS ŠALDYTUVO NAUDOJIMAS

2.1 STATYMAS

- Prieš naudojimą išimkite visas pakavimo medžiagas, įskaitant apatines pagalvėles, putų pagalvėles ir juostas šaldytuvo viduje; nuplėškite apsauginę plėvelę ant durų ir šaldytuvo korpuso.

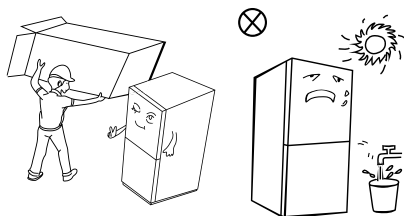

- Laikykite atokiau nuo karščio ir venkite tiesioginių saulės spindulių. Nestatykite šaldiklio drėgnose ar šlapiose vietose, kad išvengtumėte rūdžių arba sumažintumėte izoliacinį poveikį.
- Nepurškite ir neplaukite šaldytuvo; nestatykite šaldytuvo drėgnose vietose, kurias galima lengvai aplaistyti vandeniu, kad nepakenktų šaldytuvo elektrinėms izoliacinėms savybėms.

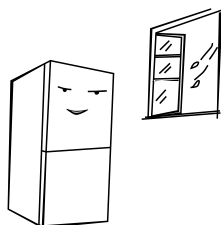

- Tarpas šaldytuvo viršuje turi būti didesnis nei 10 cm, o šaldytuvą turi būti pastatytas prie sienos didesniu nei 10 cm atstumu, kad būtų lengviau išsklaidyti šilumą.

Palikite pakankamai vietos patogiam durų ir stalčių atidarymui arba pagal platintojo rekomendacijas.

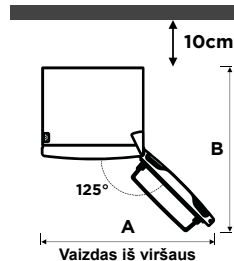
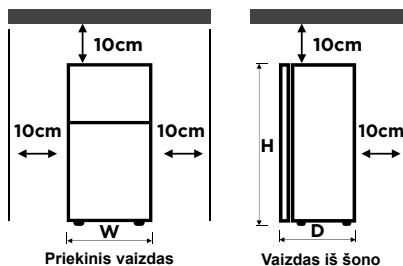

	MDRB470	MDRB521
Plotis "W"	595	595
Gylis "D"	660	660/678/700
Aukštis "H"	1850	2010
A	1020	1020
B	1250	1250/1268/1280

(vienetas: mm)

Aukščiau pateiktoje lentelėje pateikti išmatavimai gali skirtis, priklausomai nuo matavimo metodo.

PASTABA:

Šį šaldytuvą reikia montuoti atskirai ir jo negalima naudoti kaip įmontuoto. Priešingu atveju gali kilti problemų, pvz., nepavyks įdiegti į spintelę, sumažės tarnavimo laikas. Gamintojas nesuteikia pagrindinės prekės garantijos.

2.2 ENERGIJOS TAUPYMO PATARIMAI

- Prietaisas turėtų būti vėsioje patalpos vietoje, atokiau nuo šildymo prietaisų ar šildymo šaltinių, taip pat turi būti saugomas nuo tiesioginių saulės spindulių.
- Prieš dedant maistą į šaldytuvą, atvėskinkite jį iki kambario temperatūros. Perkraunant prietaisą, kompresorius veikia ilgiau. Per lėtai šaldomi maisto produktai gali prarasti kokybę arba sugesti.
- Prieš įdėdami produktus į prietaisą, būtinai suvyniokite ir išvalykite maisto indelius. Tai sumažina šalčio kaupimąsi prietaiso viduje.
- Prietaiso laikymo dėžės negali būti išklotos aliuminio folija, vaško popieriumi ar popieriniu rankšluosčiu. Įdėklai trukdo šalto oro cirkuliacijai, todėl prietaisas tampa mažiau efektyvus.
- Tvarkykite ir paženklinkite maistą, kad sumažintumėte durų atidarymą ir ilgesnes paieškas. Vienu metu išimkite tiek daiktų, kiek reikia, ir kuo greičiau uždarykite duris.

2.3 LEMPUTĖS KEITIMAS

- Bet koks LED lempų pakeitimas ar techninė priežiūra yra skirti gamintojo, jo techninės priežiūros agento ar panašaus kvalifikuoto asmens.

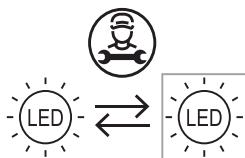

- Šio gaminio šviesos šaltinį gali pakeisti tik kvalifikuoti specialistai.

	1. Prieš išimdami ištraukite kištuką.
	2. Nuimkite gaubtą atsuktuvu.
	3. Nuimkite apsaugą.
	4. Nuimkite jungties gnybtą.

2.4 PRADĖKITE NAUDOTI

- Prieš paleidžiant, šaldytuvą dvi valandas palaikykite nejudantį, prieš įjungdami jį prie maitinimo šaltinio.
- Prieš dedant šviežius ar šaldytus maisto produktus, šaldytuvas turi veikti 2–3 valandas arba ilgiau nei 4 valandas vasarą, kai aplinkos temperatūra yra aukšta.

PASTABA

Šio gaminio nerekomenduojama naudoti su kištukiniais lizdais arba pagrindiniu jungikliu su A/GFCI funkcija, nes priešingu atveju jis gali klaidingai suveikti.

1. Nekelia pavojaus saugumui užkliūvus.
2. Jei išjungimas išlieka, rekomenduojama pakeisti kištukinius lizdus arba pagrindinį jungiklį be A/GFCI funkcijos.

2.5 KOMPONENTŲ PAVADINIMAI

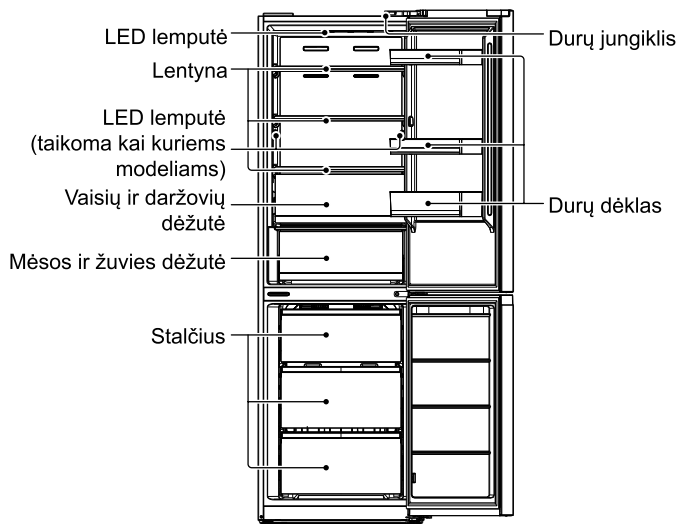

Aukščiau pateiktas paveikslėlis yra tik informacinis. Faktinė konfigūracija priklausys nuo fizinio produkto ar platintojo pareiškimo

Šaldymo kamera

- Šaldymo kamera tinka įvairiems vaisiams, daržovėms, gėrimams ir kitam trumpalaikiam maistui laikyti, siūlomas laikymo laikas nuo 3 iki 5 dienų.
- Maisto produktai dedami į šaldymo kamerą, tik kai jie atvėsinami iki kambario temperatūros.
- Prieš dedant į šaldytuvą, maistą rekomenduojama sandariai uždaryti.
- Stiklines lentynas galima pakelti aukščiau arba žemyn, kad būtų galima tinkamai laikyti ir naudoti.

Užšaldymas kamera

- Žemos temperatūros šaldymo kamera gali ilgai laikyti maistą šviežią ir ji daugiausia naudojama šaldytiems maisto produktams laikyti bei ledui gaminti.
- Šaldymo kamera tinka mėsai, žuviai, ryžių rutuliukams ir kitiems maisto produktams, kurie nebus vartojami per trumpą laiką, laikyti.
- Mėsos gabalus pageidautina padalyti į mažus gabalėlius, kad būtų galima greitai užšaldyti ir lengvai paimti. Atkreipkite dėmesį, kad maistas turi būti suvartotas per galiojimo terminą.

Stalčiai, maisto dėžės, lentynos ir kt., išdėstyti aukščiau esančiame paveikslėlyje, yra efektyviausi energijos taupymui.

2.6 FUNKCIJOS

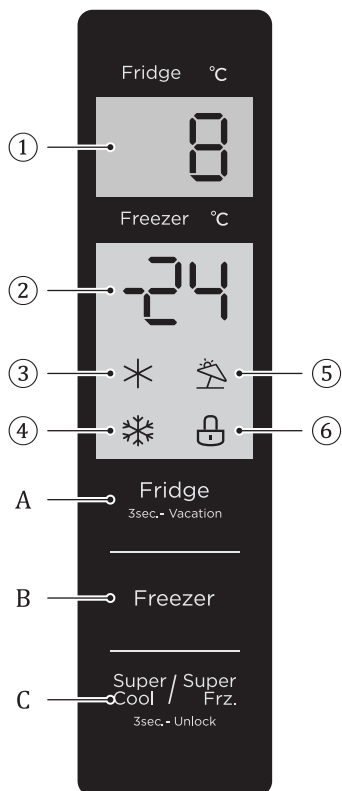

① Šaldytuvo temperatūros ekranėlis

② Kameros temperatūros ekranėlis

③ Greito atvėsimo simbolis

④ Greito užšaldymo simbolis

⑤ Atostogų simbolis

⑥ Užrakto simbolis

A. Šaldytuvo temperatūros nustatymo mygtukas

B. Šaldymo kameros temperatūros nustatymo mygtukas

C. Greito atvėsimo/užšaldymo mygtukas

• Ekranas

Pirmą kartą įjungus šaldytuvą, visas ekrano skydelis švies 3 sekundes. Tada ekrano skydelis pereina į įprastą ekraną. Pirmą kartą naudojant šaldytuvą, numatytosios šaldytuvo ir šaldymo kameros temperatūros yra atitinkamai 5°C / -18°C.

Kai įvyksta klaida, ekrano skydelyje rodomas klaidos kodas (žr. kitą puslapį); įprasto veikimo metu ekrano skydelyje rodoma nustatyta šaldytuvo, šaldymo kameros temperatūra.

Įprastai veikiančiam, jei per 30 sekundžių neatliekamas joks veiksmas arba neatidaromos durys, ekrano skydelis bus užrakintas, ekrano skydelio lemputė užges, kai užrakinta būseną  tęsis 30 sekundžių.

• Užrakinti/atrakinti

Neužrakintoje būsenoje paspauskite ir palaikykite mygtuką  3 sekundes, kad įjungtumėte užrakinimo būseną, ir pasigirs užrakto garsinis signalas.

Užrakintoje būsenoje paspauskite ir palaikykite mygtuką 

3 sekundes, kad įjungtumėte atrakinimo būseną, ir pasigirs atrakinimo garsinis signalas.

Po 30 sekundžių nepaspaudus jokio mygtuko, jis automatiškai persijungs į užrakinimo būseną, o išorinė ekrano plokštė su muzikos garsiniu signalu tuo pačiu metu skambės užrakinimo signalu.

Signalizacijos garsas gali būti atliktas užrakintoje būsenoje, o visos kitos operacijos turi būti atliekamos atrakinimo būsenoje.

Jei operacija yra užrakinta, tai bus rodomas klaidos signalas.

- **Šaldymo kameros temperatūros nustatymas**

Paspauskite mygtuką Fridge 3sec.- Vacation, kad pakeistumėte nustatytą šaldymo kameros temperatūrą, kiekvieną kartą spustelėjus šaldymo kameros temperatūros reguliavimo mygtuką, nustatyta temperatūra bus sumažinta 1°C.

Šaldymo kameros temperatūros nustatymo diapazonas yra 2°C ~ 8°C. Kai nustatyta temperatūra yra 2°C.

Dar kartą spustelėkite mygtuką, nustatyta šaldymo kameros temperatūra persijungs į 8°C.

- **Šaldymo kameros temperatūros nustatymas**

Spustelėkite mygtuką Šaldiklis, norėdami pakeisti nustatytą šaldymo kameros temperatūrą, kiekvieną kartą spustelėjus šaldymo kameros temperatūros reguliavimo mygtuką, nustatyta temperatūra bus sumažinta 1°C.

Šaldymo kameros temperatūros nustatymo diapazonas yra -24 ~

-16°C.

Kai temperatūra yra -24°C, dar kartą paspauskite mygtuką, ir šaldymo kameros temperatūra persijungs į -16°C

- **Atostogų režimas**

Norėdami nustatyti/atšaukti atostogų režimą, ilgai palaikykite šaldymo temperatūros reguliavimo mygtuką (3s).

Nustačius atostogų režimą, šaldymas išjungiamas, šaldymo temperatūros rodymo sritis užgęsta, o šaldymas automatiškai nustatomas į -18°C;

Reguliuojant šaldymo/užšaldymo /vėsaus ir greito užšaldymo mygtukus, atostogų režimas išjungiamas.

Išeinant iš atostogų režimo, šaldymo nustatyta temperatūra automatiškai grįš į nustatytą temperatūrą, kuri buvo prieš atostogų režimą; užšaldymo nustatyta temperatūra automatiškai grįš į nustatytą temperatūrą prieš atostogų režimą; įjunkite įprastą darbo režimą.

- **Greito užšaldymo režimas**

Greito atvėsavimo ir greito užšaldymo režimas, paspauskite mygtuką Super / Super Cook / Frz 3sec. 0/100s, nustatymų seka yra tokia: greitai atvėsinti -> greitai užšaldyti-> atšaukti.

Nustačius/atšaukus vėsų režimą, vėsi ikona įjungiamas/išjungiamas.

Nustačius greito atvėsavimo režimą, šaldymo temperatūra automatiškai nustatoma į 2°C.

Išjungus greito atvėsavimo režimą, nustatyta šaldymo patalpos

temperatūra automatiškai grįš į nustatytą temperatūrą prieš greitojo vėsinimo režimą.

Kai nustatytas greito užšaldymo režimas, užsidega atitinkama greito užšaldymo ikona.

Kai nustatytas greito užšaldymo režimas, automatiškai nustatomas į -24°C;

Išėjus iš greito užšaldymo režimo, nustatyta šaldiklio skyriaus temperatūra automatiškai grįš į nustatytą temperatūrą prieš greito užšaldymo režimą;

Greito atvėsinimo režimas automatiškai išjungiamas po 6 val.

Greito užšaldymo režimas automatiškai išjungiamas po 24 val.

Rekomenduojamas nustatymas: Šaldytuvas 4°C, šaldymo kamera -18°C.

PASTABA

Greito užšaldymo funkcija skirta šaldiklyje esančių maisto produktų maistinei vertei išlaikyti. Joje maistą galima užšaldyti per trumpiausią laiką. Jei vienu metu užšaldomas didelis maisto kiekis, rekomenduojama įjungti greito užšaldymo funkciją ir įdėti maistą. Tuo metu šaldiklio šaldymo greitis padidėja, todėl maistą galima greitai užšaldyti, efektyviai užfiksuoti maistingumą ir palengvinti laikymą.

• Atidarymo įspėjimas ir signalizacijos valdymas





Jei šaldytuvo durelės yra atidarytos 120 sekundžių ir neuždarytos, garsinis signalas skambės tol, kol bus uždarytos šaldytuvo durys; bet kuris klavišas atšauks garsinį signalą.

Gedimo indikacija

Šie ekrane pasirodantys įspėjimai rodo atitinkamus šaldytuvo gedimus. Nors šaldytuve vis dar gali būti laikoma šaldymo funkcija su šiais gedimais, vartotojas susisieks su techninės priežiūros specialistu, kad užtikrintų optimalų prietaiso veikimą.

Ge-dimo kodas	Gedimas Aprašymas
E1	Šaldymo kameros temperatūros jutiklio gedimas
E2	Užšaldymas kameros temperatūros jutiklio gedimas
E3	Mėsos ir žuvies zonos temperatūros jutiklio gedimas
E5	Užšaldymas atitirpinimo jutiklio aptikimo grandinės klaida
E6	Sujungimo klaida
E7	Aplinkos temperatūros jutiklio klaida

2.7 KOJELIŲ IŠLYGINIMAS

Įrankių, kuriuos turi pateikti vartotojas, sąrašas	
	Kryžminis atsuktuvas
	Atsuktuvas su plokščiu galu
	5/16" galvutė ir terkšlė
	Izoliacine juosta

Atsarginės dalys durims			
SN	Dalis	Kiekis	Pastabos
1	Viršutinis vyris	1	Iš anksto sumontuotas ant šaldytuvo, nuimtas ir palikta dalis keičiant dureles
2	Viršutinis vyrių dangtelis	1	
3	Dekoratyvinis viršelis	1	
4	Durys savaime užsiraikina	2	
5	Vidurinis vyris	1	Iš anksto sumontuotas ant šaldytuvo ir naudojamas keičiant dureles
6	Dekoratyvinis viršelis	1	
7	Apatinis vyris	1	
8	Išlyginamosios kojelės	1	
9	Kairysis viršutinis vyris	1	Pridėtame plastikiniame maišelyje išimkite juos, kad galėtumėte naudoti, kai durys yra atvirščios
10	Kairiojo viršutinio vyrio dangtelis	1	
11	Kairiosios durys savaime užsiraikina	2	
12	Dešinysis plastikinis dangtelis	1	

- Prieš atlikdami šią operaciją, išjunkite šį prietaisą. Iš durelių lentynų išimkite visą maistą.
- Nuimkite viršutinio kairiojo vyrio dangtelio dekoratyvinį dangtelį, viršutinį dešinįjį vyrio dangtelį ir viršutinį dešinįjį vyrį ir atjunkite dešiniąją signalo liniją (signalo linijos gnybtai 1, 2) dėžutės korpuso viršuje.

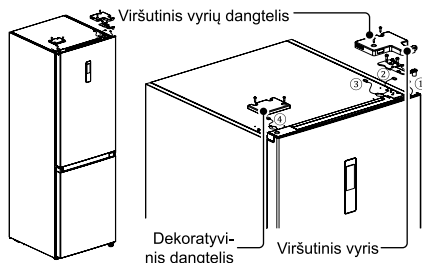

- Nuimkite šaldomųjų durų korpusą (būkite atsargūs, kad neprarastumėte smulkių dalių, tokių kaip veleno įvorė ir durų atramą);

Nuimkite vidurinį vyrį ir nuimkite dekoratyvinį vyrio angos dangtelį kitoje pusėje.

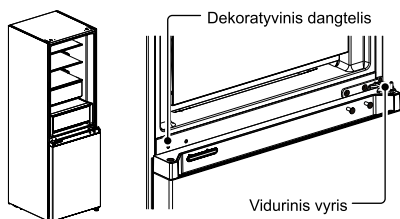

- Nuimkite kameros durelių korpusą (būkite atsargūs, kad neprarastumėte smulkių dalių, tokių kaip veleno įvorė ir durų atramą).

Nuimkite vyrį ir sureguliuokite kampą. Nuimkite ir sumontuokite apatinio vyrio veleną kitoje vyrio pusėje, o modifikuotą apatinį vyrį – kitoje dėžutės pusėje.

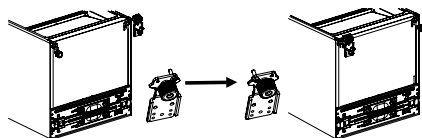

Pakeiskite šaldytuvo dureles:

Nuimkite šaldytuvo durelių viršutinio galo dangtelio ir kairiojo dekoratyvinio dangčio dekoratyvinę plokštę. Viršutinę veleno įvorę ir durelių korpuso signalinę liniją įstatykite į kitą pusę ir uždenkite viršutinį galą dengiamąją plokštę. Išimkite dešinįjį dekoratyvinį dangtelį iš priedų maišelio ir uždenkite jį kitoje viršutinio galo dangtelio pusėje.

Nuimkite durelių savaiminio užrakinimo, durų atramą ir šaldytuvo durelių veleno įvorę, iš priedų maišelio išimkite kairiųjų durų savaiminio užsirakinimo sistemą, įstatykite ją kairėje šaldymo durelių apatinio galo dangtelio pusėje, pakeiskite durelių atramą, ir veleno įvorę į kairę šaldymo durelių apatinio galo dangčio pusę

- Pakeiskite kameros duris

Nuimkite veleno įvorę ir šaldymo durelių viršutinio galo dangtelį ir sumontuokite juos kairėje ir dešinėje keitimo padėtyse.

Nuimkite durelių savaiminio užrakinimo, durų stabdiklį ir šaldymo durų veleno įvorę, iš priedų maišelio išimkite kairiųjų durų savaiminio užrakinimo sistemą, įstatykite ją kairėje šaldymo durelių apatinio galo dangčio pusėje, pakeiskite durelių atramą, ir veleno įvorę į kairę šaldymo durelių apatinio galo dangčio pusę.

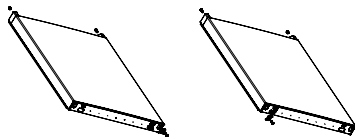

- Ant apatinio vyrio įstatykite pakeistas duris, tada įdėkite vidurinį vyrį ir uždenkite vyrių angos dekoratyvinį dangtelį.

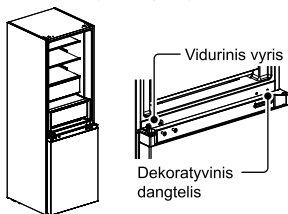

- Išimkite viršutinį kairiojo vyrio dangtelį ir viršutinį kairįjį vyrį iš priedų maišelio.

Uždėkite šaldytuvo durų korpusą ant vidurinio vyrio ir sumontuokite viršutinį kairįjį vyrį. Prijunkite šaldytuvo viršutinę signalo liniją 4 prie durų korpuso signalo linijos 1, o signalo liniją 2 prijunkite prie signalo linijos 3. Galiausiai uždenkite vyrių dekoratyvinį dangtelį dešinėje korpuso pusėje (pastaba: keičiant vyrių dekoratyvinį dangtelį dešinėje korpuso pusėje, du įdėklai ant vyrių dekoratyvinio dangtelio (kaip parodyta paveikslėlyje) turi būti nupjauti)

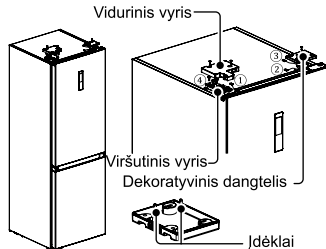

Aukščiau pateiktas paveikslėlis yra tik informacinis. Faktinė konfigūracija priklausys nuo fizinio produkto ar platintojo pareiškimo

2.8 KOJELIŲ IŠLYGINIMAS

- Atsargumo priemonės prieš operaciją:

Prieš pradėdami naudoti priedus, įsitikinkite, kad šaldytuvą yra atjungtas nuo maitinimo šaltinio.

Prieš reguliuojant išlyginamąsias kojeles, reikia imtis atsargumo priemonių, kad būtų išvengta bet kokio sužalojimo.

- Kojų išlyginimo schema

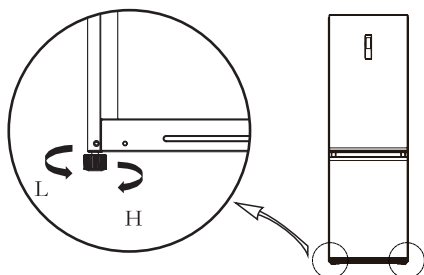

- Reguliavimo procedūros:
 - a. Pasukite kojas pagal laikrodžio rodyklę, kad pakeltumėte šaldytuvą;
 - b. Pasukite kojas prieš laikrodžio rodyklę, kad nuleistumėte šaldytuvą;
 - c. Dešinę ir kairę kojas pagal aukščiau pateiktas procedūras sureguliuokite horizontaliai.

SVARBU:

Aukščiau pateiktas paveikslėlis yra tik informacinis. Faktinė konfigūracija priklausys nuo fizinio produkto ar platintojo pareiškimo

3. SALDYTUVO PRIEŽIURA

3.1 BENDRAS VALYMAS

- Dulkės už šaldytuvo ir ant žemės turi būti laiku valomos, kad būtų pagerintas aušinimo efektas ir taupoma energija.
 - Reguliariai tikrinkite durų tarpiklį ir įsitikinkite, kad nėra šiukšlių. Nuvalykite durelių tarpiklį minkštu skudurėliu, sudrėkintu muiluotu vandeniu arba praskiestu plovikliu.
 - Šaldytuvo vidų reikia reguliariai valyti, kad nebūtų kvapo.
 - Prieš valydami interjerą, išjunkite maitinimą, išimkite visus maisto produktus, gėrimus, lentynas, stalčius ir kt.
 - Minkšta šluoste ar kempine nuvalykite šaldytuvo vidų, užpilkite dviem šaukštais sodos ir litrą šilto vandens. Tada nuplaukite vandeniu ir nuvalykite. Išvalę atidarykite dureles ir leiskite joms natūraliai išdžiūti, prieš įjungdami maitinimą.
 - Vietas, kurias sunku valyti šaldytuve (pvz., Siaurus tarpelius ar kampus), rekomenduojama reguliariai valyti minkštu skudurėliu, minkštu šepetėliu ir pan., Kai reikia, kartu su kai kuriais pagalbinais įrankiais (pvz., plona lazdele), kad šiose vietose nesikauptų teršalai ar bakterijos.
 - Nenaudokite muilo, ploviklio, šveitimo miltelių, purškiamo valiklio ir pan., Nes tai gali sukelti kvapus šaldytuvo viduje ar užteršti maistą.
 - Butelio rėmą, lentynas ir stalčius nuvalykite minkštu skudurėliu, sudrėkintu muiluotu vandeniu arba praskiestu plovikliu. Džiovinkite minkštu skudurėliu arba išdžiovinkite natūraliai.
- Išvalykite šaldytuvo išorinį paviršių minkštu skudurėliu, sudrėkintu muiluotu vandeniu, plovikliu ir pan., Tada nuvalykite.
 - Nenaudokite kietų šepetėlių, švarių plieninių rutulių, vielinių šepetėlių, abrazyvų (pvz., Dantų pastų), organinių tirpiklių (tokių kaip alkoholis, acetonas, bananų aliejus ir kt.), Verdančio vandens, rūgščių ar šarmiųjų daiktų, kurie gali pakenkti šaldytuvo paviršiui ir interjerui. Verdantis vanduo ir organiniai tirpikliai, tokie kaip benzenas, gali deformuoti arba sugadinti plastikines dalis.
 - Valymo metu negalima skalauti tiesiogiai vandeniu ar kitais skysčiais, kad būtų išvengta trumpojo jungimo ar pakenkta elektros izoliacijai.



Norėdami atitirpinti ir išvalyti, atjunkite šaldytuvą iš elektros tinklo.

3.2 ATTIIRDINIMAS

- Šaldytuvą pagamintas pagal aušinimo oru principą, todėl turi automatinio atitirpinimo funkciją. Šerkšną, susidariusį dėl sezono ar temperatūros pokyčių, taip pat galim pašalinti rankiniu būdu, atjungus prietaisą nuo maitinimo šaltinio arba nuvalant sausu rankšluosčiu.

3.3 NEVEIKIA

- Matinimo klaida: Nutrūkus elektros tiekimui, net ir vasarą, maisto produktai prietaiso viduje gali būti laikomi kelias valandas; nutrūkus elektros energijos tiekimui, nedarinėkite durų ir į prietaisą nebedėkite daugiau šviežių maisto produktų.
- Ilgas prietaiso nenaudojimas: Prietaisas turi būti atjungtas nuo elektros tinklo ir išvalytas; tada durys paliekamos atidarytos, kad būtų išvengta kvapo.
- Transportavimas: Prieš perkeldami šaldytuvą, paimkite visus daiktus iš vidaus, užfiksuokite stiklo pertvaras, daržovių laikiklį, užšaldymas kameros stalčius ir pan. Ir priveržkite išlyginamąsias kojas; uždarykite duris ir pritvirtinkite juosta. Judant prietaisas neturi būti paguldytas aukštyn kojomis ar horizontaliai arba būti vibruojamas; judėjimo metu pasvirimas turi būti ne didesnis kaip 45 °.

SVARBU:

Ijungus prietaisą, jis turi veikti nuolat. Pa-prastai prietaiso darbas neturi būti nutrauk-tas; priešingu atveju gali pablogėti tarnavimo laikas

3.4 STIKLINĖS LENTYNOS VALYMAS

- Išimkite stiklinės lentynos stalčių;
- Pakelkite stiklinės lentynos priekį (apie 60°), tada ištraukite;
- Nuimkite stiklinę lentyną ir, jei reikia, išvalykite;
- Atvirkštinis veiksmas skirtas stiklinės lentynos montavimui.

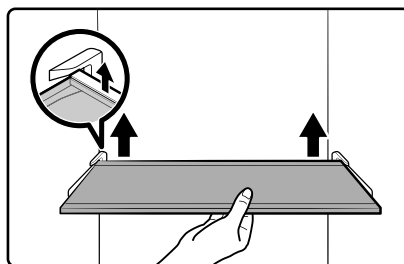

Aukščiau pateiktas paveikslėlis yra tik infor-macinis. Faktinė konfigūracija priklausys nuo fizinio produkto ar platintojo pareiškimo

4. PROBLEMŲ SPRENDIMAS

Vartotojas gali išspręsti šias paprastas problemas Jei problemas neišspręstos, kreipkitės į garantinio aptarnavimo skyrių.

Saugumo informacija	Nepavyko atlikti operacijos	Patikrinkite, ar prietaisas prijungtas prie maitinimo šaltinio, ar kištukas gerai Patikrinkite, ar įtampa ne per maža Patikrinkite, ar nėra elektros tiekimo sutrikimo, ar dalinės grandinės gedimo Kvapūs maisto produktai turi būti sandariai suvynioti
	Kvapas	Patikrinkite, ar nėra supuvusio maisto Išvalykite šaldytuvo vidų
Tinkamas šaldytuvo naudojimas	Ilgalaikis kompresoriaus veikimas	Ilgas šaldytuvo veikimas yra normalu vasarą, kai aplinkos temperatūra yra aukšta. Nepageidautina, kad prietaise vienu metu būtų per daug maisto. Maistas prieš dedant į prietaisą turi atvėsti Durys atidaromos per dažnai
Šaldytuvo priežiūra	Šviesos nepavyksta uždegti	Patikrinkite, ar šaldytuvą prijungtas prie maitinimo šaltinio ir ar nėra pažeista šviečianti lemputė Leiskite lemputę pakeisti specialistui
Problemonių sprendimas	Durys negali būti tinkamai uždarytos	Durys įstrigo dėl maisto pakuočių Per daug maisto dedama Šaldytuvą pasviręs.
	Garsus triukšmas	Patikrinkite, ar grindys yra lygios ir ar šaldytuvą pastatytas stabiliai Patikrinkite, ar priedai dedami tinkamose vietose
Priedas	Durų tarpiklis nėra sandarus	Pašalinkite nuo durų sandariklio esančius pašalinius daiktus Pašildykite durų sandariklį ir tada atvėsinkite (arba pūskite elektriniu džiovintuvu arba šildymui naudokite karštą rankšluostį)
	Vandens surinkimo indas perpildytas	Kameroje yra per daug maisto arba laikomame maiste yra per daug vandens, todėl stipriai atitirpsta Durys nėra tinkamai uždarytos, dėl oro patekimo įšąla ir dėl atitirpinimo padidėja vanduo
	Karštas būstas	Integruoto kondensatoriaus šilumos išsklaidymas per korpusą, tai yra normalu Kai korpusas įkaista dėl aukštos aplinkos temperatūros, per daug maisto prideta arba išjungiamas kompresorius, užtikrinkite gerą vėdinimą, kad palengvintumėte šilumos išsklaidymą
	Paviršiaus kondensatas	Kondensatas ant išorinio paviršiaus ir šaldytuvo durelių sandariklių yra normalus, kai aplinkos drėgmė yra per didelė. Tiesiog nuvalykite kondensatą švari rankšluosčiu.
	Nenormalus triukšmas	Ūžimas: Eksploatacijos metu kompresorius gali kelti garsą, ypač įjungiant ar išjungiant Tai normalu. Girgždėjimas: Į prietaiso vidų tekantis šaltnešis gali sukelti girgždėjimą, o tai yra normalu.

5. PRIEDAS

Montavimo instrukcija

Klimato klasės šaldymo prietaisams

Priklausomai nuo klimato klasės, šis šaldymo įrenginys skirtas naudoti tokioje aplinkos temperatūroje, kuri nurodyta toliau pateiktoje lentelėje.

Klimato klasę rasite duomenų lentelėje. Gaminys gali tinkamai neveikti, kai temperatūra nepatenka į nurodytą diapazoną.

Klimato klasę rasite šaldytuvo viduje esančioje etiketėje.

Efektyvus temperatūros diapazonas

Šaldytuvą sukurtas veikti temperatūros diapazone, nurodytame jo klasės įvertinime.

Klasė	Simbolis	Aplinkos temperatūros diapazonas °C	
		IEC 62552 (ISO 15502)	ISO 8561
Išplėstinis vidutinis	SN	+ 10 iki + 32	+ 10 iki + 32
Vidutinio	N	+ 16 iki + 32	+ 16 iki + 32
Subtropikų	ST	+ 16 iki + 38	+ 18 iki + 38
Atogrąžų	T	+ 16 iki + 43	+ 18 iki + 43

PASTABA

Šaldytuvo aušinimo efektyvumui ir energijos suvartojimui gali turėti įtakos aplinkos temperatūra, durų atidarymo dažnis ir šaldytuvo vieta. Rekomenduojame atitinkamai pakoreguoti temperatūros nustatymus.

Kaip laikyti, kad geriausiai išsilaikytų (tik tinkami modeliai)

Uždenkite maistą, kad išlaikytumėte drėgmę ir išvengtumėte kitų maisto produktų kvapų. Didelis puodas, pavyzdžiui, sriubos ar troškinio, turi būti padalintas į mažas porcijas ir prieš šaldymą sudėtas į negilias talpyklas. Prieš šaldant didelį mėsos gabalą arba visą paukštinę reikia padalinti į mažesnius gabalėlius arba sudėti į negilias talpyklas.

Maisto produktų išdėstymas

Lentynos	Lentynos reguliuojamos, kad tilptų įvairios pakuotės.
Specializuotas skyrius (tik tinkamiems modeliams)	Užsandarinti stalčiai užtikrina optimalią vaisių ir daržovių laikymo aplinką. Daržovėms reikia didesnės drėgmės, o vaisiams mažesnės drėgmės. (*Priklauso nuo modelio ir pasirinkimų) Reguliuojamos temperatūros mėsos stalčius maksimaliai padidina mėsos ir sūrių laikymo laiką.
Laikyti ant durų lentynų	Nelaikykite greitai gendančių maisto produktų ant durų lentynų. Kiaušinius reikia laikyti dėžutėje ant lentynos. Sandėliavimo dėžių durelėse temperatūra svyruoja labiau nei temperatūra spintelėje. Duris stenkitės laikykite uždarytas.
Šaldiklio skyrius	Šaldiklio skyriuje galite laikyti šaldytą maistą, gaminti ledo kubelius ir užšaldyti šviežią maistą.

PASTABA

Šaldiklyje tik švieži, nepažeisti maisto produktai. Užšaldytą maistą laikykite toliau nuo maisto, kuris jau yra užšaldytas. Kad maistas neprarastų skonio arba neišdžiūtų, sudėkite į sandarius indus.

Šaldytuvo ir šaldiklio laikymo lentelė

Šviežumo ilgaamžiškumas priklauso nuo temperatūros ir drėgmės poveikio. Kadangi gaminio datos nėra saugaus gaminio naudojimo vadovas, skaitykite šią lentelę ir vadovaukitės šiais patarimais.

Pieno produktai

Produktas	Šaldytuvus	Šaldiklis
Pienas	1 savaitė	1 mėnuo
Sviestas	2 savaitės	12 mėnesių
Ledai	-	2-3 savaitės
Natūralus sūris	1 mėnuo	4-6 mėn
Kreminis sūris	2 savaitės	Nerekomenduojama
Jogurtas	1 mėnuo	-

Mėsa

Produktas	Šaldytuvus	Šaldiklis
Švieži kepsniai, kepsniai, kotletai	3-4 dienos	2-3 mėn
Šviežia malta mėsa, troškinta mėsa	1-2 dienos	3-4 mėn
Šoninė	7 dienos	1 mėnuo
Dešra, žalia kiauliena, jautiena, kalakutiena	1-2 dienos	1-2 mėn

Paukštiena/kiaušiniai

Produktas	Šaldytuvus	Šaldiklis
Šviežia paukštiena	2 dienos	6-8 mėn
Paukštienos salotos	1 diena	-
Kiaušiniai, švieži su lukštais	2-4 savaitės	Nerekomenduojama

Žuvis/jūros gėrybės

Produktas	Šaldytuvus	Šaldiklis
Šviežia žuvis	1-2 dienos	3-6 mėn
Virta žuvis	3-4 dienos	1 mėnuo
Žuvies salotos	1 diena	Nerekomenduojama
Džiovinta arba marinuota žuvis	3-4 savaitės	-

Vaisiai

Produktas	Šaldytuvus	Šaldiklis
Obuoliai	1 mėnuo	-
Persikai	2-3 savaitės	-
Ananasas	1 savaitė	-
Kiti švieži vaisiai	3-5 dienos	9-12 mėn

Daržovės

Produktas	Šaldytuvus	Šaldiklis
Šparagai	2-3 dienos	-
Brokoliai, briuselio kopūstai, žalieji žirnėliai, grybai	3-5 dienos	-
Kopūstai, žiediniai kopūstai, salierai, agurkai, salotos	1 savaitė	-
Morkos, burokėliai, ridikai	2 savaitės	-

SPECIALUS NAUJAM EUROPOS STANDARTUI

Toliau pateiktoje lentelėje nurodytas užsakytas dalis galima įsigyti iš paslaugų teikėjo kanalo

Užsakyta dalis	Pateikė	Minimalus laikas, reikalingas teikimui
Termostatai	Profesionalios techninės priežiūros darbuotojai	Ne mažiau kaip 7 metai nuo paskutinio modelio, esančio rinkoje, pradžios
Temperatūros jutikliai	Profesionalios techninės priežiūros darbuotojai	Ne mažiau kaip 7 metai nuo paskutinio modelio, esančio rinkoje, pradžios
Spausdintinės plokštės	Profesionalios techninės priežiūros darbuotojai	Ne mažiau kaip 7 metai nuo paskutinio modelio, esančio rinkoje, pradžios
Šviesos šaltiniai	Profesionalios techninės priežiūros darbuotojai	Ne mažiau kaip 7 metai nuo paskutinio modelio, esančio rinkoje, pradžios
Durų rankenos	Profesionalūs remontininkai ir galutiniai vartotojai	Ne mažiau kaip 7 metai nuo paskutinio modelio, esančio rinkoje, pradžios
Durų vyriai	Profesionalūs remontininkai ir galutiniai vartotojai	Ne mažiau kaip 7 metai nuo paskutinio modelio, esančio rinkoje, pradžios
Padėklai	Profesionalūs remontininkai ir galutiniai vartotojai	Ne mažiau kaip 7 metai nuo paskutinio modelio, esančio rinkoje, pradžios
Krepšeliai	Profesionalūs remontininkai ir galutiniai vartotojai	Ne mažiau kaip 7 metai nuo paskutinio modelio, esančio rinkoje, pradžios
Durų tarpinės	Profesionalūs remontininkai ir galutiniai vartotojai	Ne mažiau kaip 10 metai nuo paskutinio modelio, esančio rinkoje, pradžios

Gerbiamas kliente

1. Jei norite grąžinti ar pakeisti prekę, susisiekite su parduotuve, kurioje perkate. (Nepamirškite atsinešti pirkimo sąskaitos faktūros)
2. Jei jūsų gaminys sugenda, kurį reikia taisyti, susisiekite su garantinio aptarnavimo paslaugų teikėju.

PASTABA

Informaciją apie gaminio duomenų bazėje esantį modelį, taip pat modelio identifikatorių galima gauti per interneto nuorodą, nuskaitytą QR kodu, jei toks yra gaminio energijos vartojimo efektyvumo etiketėje.

AL

I nderuar përdorues

FALEMINDERIT dhe **PËRGEZIME** ne blerjen e këtij produkti me kualitet të lartë Midea. Frigoriferi juaj Midea është i dizenuar për performancë të qëndrueshme dhe pa probleme.

Për reference të ardhshme, ju lutemi mirëmbani numrin e modelit dhe numrin serial të produktit, i cili gjendet në pjesën e pasme të produktit ose mbi kompartimentin e kompresorit në të djathtë.

Numri i Modelit _____

Numri Serial _____

1.UDHËZIMET E SIGURISË.....	3
2.PËRDORIMI I DUHUR I FRIGORIFERIT.....	11
2.1 Vendosja	11
2.2 Këshilla Për Kursim Energjie.....	12
2.3 Ndryshimi I Dritës	12
2.4 Fillimi I Përdorimit.....	12
2.5 Emri I Përbërësve	13
2.6 Funksione.....	14
2.7 Ndryshimi I Derës Djathtas-Majtas.....	17
2.8 Këmbët E Rrafshimit	19
3.MIRËMBAJTJA E FRIGORIFERIT.....	20
3.1 Pastrimi I Përgjithshëm	20
3.2 Shkrirje	21
3.3 Jashtë Funksioni	21
3.4 Pastrimi I Raftit Prej Qelqi	21
4.SHQYRTIMI I PROBLEMEVE	22
5. SHTOJCA.....	23

1. UDHËZIMET E SIGURISË

SIGURIA JUAJ DHE E TË TJERËVE ËSHTË SHUMË E RËNDËSISHME

Për të parandaluar dëmtime të përdoruesit apo personave të tjerë, duhet të ndiqni rregullat e mëposhtme. Përdorimi i pasaktë, si pasojë e mosndjekjes së instruksioneve mund të shkaktojë dëmtime, përfshire dhe vdekje.

Niveli i rrezikut paraqitet në udhëzimet e mëposhtme.



Simbol i ndalimit

Ky është një simbol ndalimi.

Çdo mos respektim i udhëzimeve të shënuara me këtë simbol mund të rezultojë në dëmtim të produktit ose të rrezikojë sigurinë personale të përdoruesit.



Simbol i paralajmërues

Ky është një simbol paralajmërues.

Kërkohej të veprohesh duke respektuar udhëzimet e shënuara me këtë simbol; ose përndryshe mund të shkaktohet dëmtimi i produktit ose dëmtimi personal.



Simbol i kujdesit

Ky është një simbol kujdes.

Udhëzimet e shënuara me këtë simbol kërkojnë kujdes të veçantë. Kujdesi i pamjaftueshëm mund të rezultojë në dëmtim të lehtë ose të moderuar, ose dëmtim të produktit.

UDHËZIME SIGURIE TË RËNDËSISHME



Rreziku i Zjarrit / Materialeve të Ndezshme



Paralajmërim

- Kjo pajisje ka për qëllim të përdoret në aplikacione shtëpiake dhe të ngjashme, siç janë zonat e kuzhinës së personelit në dyqane, zyra dhe ambiente të tjera pune; shtëpi fermash dhe nga klientët në hotele, motele dhe mjedise të tjera të tipit të banimit; ambiente tipi i shtratit dhe mëngjesit; hotelieri dhe aplikacione të ngjashme jo pakicë.
- Kjo pajisje nuk është e destinuar për përdorim nga persona (përfshirë fëmijët) me aftësi të reduktuara fizike, shqisore ose mendore, ose mungesë përvojë dhe njohuri, përveç nëse atyre u është dhënë mbikëqyrje ose udhëzime në lidhje me përdorimin e pajisjes nga një person përgjegjës për sigurinë e tyre.

- Fëmijët duhet të mbikëqyren për t'u siguruar që ata nuk luajnë me pajisjen.
- Nëse kordoni i furnizimit me rrymë është i dëmtuar, duhet të zëvendësohet nga prodhuesi, agjenti i tij i shërbimit ose personat e kualifikuar për probleme të ngjashme, në mënyrë që të shmanget rreziku.
- Mos i ruani lëndët eksplozive siç janë kanaçat e aerosolit me një lëndë djegëse të ndezshme në këtë pajisje.
- Pajisja duhet të jetë e kyçur pas përdorimit dhe para se të kryeni mirëmbajtjen e përdoruesit në pajisje.
- **PARALAJMËRIM:** Mbani hapjet e ventilimit, në rrethimin e pajisjes ose në strukturën e ndërtuar, pa pengesa.
- **PARALAJMËRIM:** Mos përdorni pajisje mekanike ose mjete të tjera për të përshpejtuar procesin e ngrirjes, përveç atyre të rekomanduara nga prodhuesi.
- **PARALAJMËRIM:** Mos e dëmtoni qarkun e ftohësit.
- **PARALAJMËRIM:** Mos përdorni pajisje elektrike brenda kutive të ruajtjes së ushqimit të pajisjes, përveç nëse ato janë të llojit të rekomanduar nga prodhuesi.
- **PARALAJMËRIM:** Ju lutemi lëreni frigoriferin sipas rregullatorëve lokalë për të përdorur gaz të ndezshëm dhe ftohës.
- **PARALAJMËRIM:** Kur e vendosni pajisjen, sigurohuni që kordoni i furnizimit të mos bllokohet ose dëmtohet.
- **PARALAJMËRIM:** Mos vendosni priza të shumta lëvizese ose furnizime me energji lëvizese në pjesën e prapme të pajisjes.
- Mos përdorni kordonë shtesë ose mbushës të pabazuar dy degësh.
- **PARALAJMËRIM:** Lidhuni vetëm me furnizimin me ujë të pijshëm. (i përshtatshëm për prodhues kubash akulli)



RREZIKUN

- Frigoriferi duhet të shkëputet nga burimi i furnizimit elektrik para se të provoni instalimin e aksesorit.
- Materiali ftohës dhe ai shkumëzues ciklopentan të përdorura në këtë pajisje janë të ndezshme. Prandaj, kur pajisja hiqet nga përdorimi, përveç destinimit për djegie ajo duhet të mbahet larg nga çdo burim zjarri dhe të transportohet nga ndonjë kompani e posaçme transporti me kualifikimin përkatës, në mënyrë që të shmanget dëmtimi i mjedisit ose ndonjë dëm tjetër.



PARALAJMËRIM

- Rreziku i bllokimit të fëmijëve. Para se të hidhni frigoriferin ose frizin tuaj të vjetër:
 - Hiq dyert.
 - Lini raftet në vend në mënyrë që fëmijët të mos ngjiten lehtësisht brenda.

! Paralajmërim

Për standartin EU:

- Kjo pajisje mund të përdoret nga fëmijë të moshës 8 vjeç e lart dhe persona me aftësi të reduktuara shqisore ose mendore ose mungesë përvoja dhe njohuri nëse atyre ju është dhënë mbikëqyrje ose udhëzim në lidhje me përdorimin e pajisjes në mënyrë të sigurt dhe që kuptojnë rreziqet e përfshira. Fëmijët nuk duhet të luajnë me pajisjen. Pastrimi dhe mirëmbajtja nuk duhet të bëhen nga fëmijët pa mbikëqyrje. Fëmijët e moshës nga 3 deri në 8 vjeç lejohen të ngarkojnë dhe shkarkojnë pajisjet frigoriferike.
 - Për të shmangur ndotjen e ushqimit, ju lutemi respektoni udhëzimet e mëposhtme:
 - Hapja e derës për periudha të gjata mund të shkaktojë një rritje të konsiderueshme të temperaturës në kutitë e pajisjes.
 - Pastroni rregullisht sipërfaqet që mund të vijnë në kontakt me ushqimin dhe sistemet e kullimit të arritshëm.
 - Rezervuarë uji të pastër nëse nuk janë përdorur për 48 orë; lëshoni sistemin e ujit të lidhur me furnizimin me ujë nëse uji nuk është tërhequr për 5 ditë. (Shënimi 1)
 - Ruani mishin dhe peshkun e papjekur në enë të përshtatshme në frigorifer, në mënyrë që të mos jetë në kontakt ose të pikojë mbi ushqime të tjera.
 - Ndarjet me dy yje të ****** ushqimive të ngrira janë të përshtatshme për ruajtjen e ushqimit të ngrirë para, ruajtjen ose bërjen e akullores dhe bërjen e kubeve të akullit. (Shënimi 2)
 - Një - *****, dy - ****** tre-yje ******* ndarje nuk janë të përshtatshme për ngrirjen e ushqimit të freskët. (shënimi 3)
 - Për pajisjet pa dhoma ndarëse me 4 yje ******** kjo pajisje ftohëse nuk është e përshtatshme për ngrirjen e (shënimi 4)
 - Nëse pajisja frigoriferike ka mbetur e zbrazët për periudha të gjata, fikeni, shkrijeni, pastroni, thajeni dhe lini derën e hapur për të parandaluar zhvillimin e mykut brenda pajisjes.
- Shënimi 1,2,3,4: Ju lutemi konfirmoni nëse është e aplikueshme sipas llojit të ndarjes së produktit.
- Për një pajisje të pavarur: kjo pajisje ftohëse nuk është menduar për t'u përdorur si një pajisje e integruar.
 - ÇDO zëvendësim ose mirëmbajtje i dritave LED është menduar të bëhet nga prodhuesi, agjenti i tij i shërbimit ose personi i ngjashëm i kualifikuar.
 - Ky produkt përmban një burim të lehtë të klasit së efikasitetit të energjisë (G)

SHPËTONI KËTO UDHËZIME

KY APARAT ËSHTË I DEDIKUAR VETËM PËR PËRDORIM SHTËPIAK

Propozim i Shtetit të Kalifornisë 65 Paralajmërim:

 **PARALAJMËRIM:** Kancer dhe Dëmtim Riprodhues
-www.P65Warnings.ca.gov.

HEQJE E PËRSHTATSHMË

Paralajmërim

Rrezikshmëri Mbyttjeje

Përpara se te hidhni në mbeturina frigoriferin apo Ngrirjen e vjetër:

- Hiqni derën ose kapakun, me qëllim që mos te fshihen apo bllokohen femijë brënda në pajisje.
- Lini çdo raftet në vend në mënyrë që fëmijët të mos ngjiten lehtësisht brenda.
- Mosndjekja e këtyre udhëzimeve mund të rezultojë në vdekje ose dëmtim të trurit.
- Për te evituar rrezikun e paqëndrueshmërisë së pajisjes elektroshtëpiake, duhet të pozicionohet sipas udhëzimeve.
- Lidhuni vetëm me furnizimin me ujë të pijshëm. (I përshtatshëm për makineri prodhuese kubash akulli)
- **PËR Të Parandaluar Një Femije Te Bllokohet Brënda Në Pajisje, Mbajeni Larg Nga Vendndodhja E Fëmijeve Dhe Jo Ne Afërsi Te Nje Frigorigeri (Apo Ngrirjeje).** (I përshtatshëm për produkte me kyc)

RËNDËSISHËM:

(Janë të përdorur gaze me rrezik zjarri dhe ftohës) Është përgjegjësia e përdoruesit të ndjekë rregullat Shtetore dhe Lokale kur hedh këtë produkt në mbeturina. Ftohësit duhet të evakohen nga një teknik ftohësish i licensuar dhe certifikuar nga EPA, sipas procedurës së caktuar.

KËSHILLA TË RENDËSISHME MBI ELEKTRICITETIN

- Mos e tërheqni kabllon e energjisë kur tërheqni prizën e energjisë së frigoriferit. Ju lutemi, terhiqni kabllin fort për ta nxjerrë nga priza.
- Për të siguruar përdorim të sigurt, mos e dëmtoni kordonin e energjisë ose mos përdorni kordonin e rrymës kur dëmtohet ose i rrjepet.
- Ju lutemi përdorni një prizë të veçantë për energjinë elektrike; prizat e rrymës nuk duhet të ndahen me pajisjet e tjera elektrike.

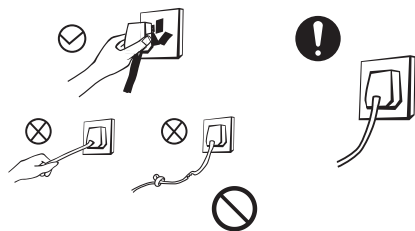

- Kablli i elektricitetit duhet të jetë i lidhur mirë brenda në prizë, ose mund të shkaktojë zjarr.
- Ju lutemi sigurohuni që elektroda e tokëzimit të prizës së energjisë të jetë e pajisur me një linjë të besueshme të tokëzimit.
- Ju lutemi, mbyllni valvulen e rrjedhjes së gazit dhe hapni dyert dhe dritaret, ne rastin e nje rrjedhjeje gazi apo substancave te ndryshme me rrezik zjarri. Mos e shkëputni frigoriferin dhe pajisjet e tjera elektrike duke marrë parasysh që shkëndija mund të shkaktojë zjarr.

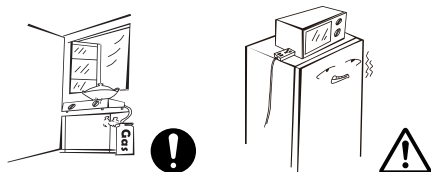

- Mos përdorni pajisje elektrike në pjesën e sipërme të pajisjes, përveç nëse ato janë të llojit të rekomanduar nga prodhuesi.

KËSHILLA MBI POZICIONIMIN E PAJISJES

- Mos vendosni sende të ndezshme, shpërthyes, të paqëndrueshme dhe shumë gërryese në frigorifer për të parandaluar dëmtimin e produktit ose aksidenteve nga zjarri.
- Mos vendosni sende të ndezshme pranë frigoriferit për të shmangur zjarret.

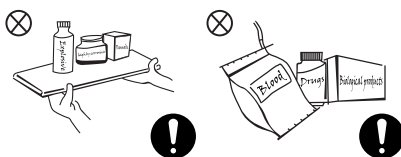

- Ky produkt është një frigorifer banese, dhe është i përshtatshëm vetëm për mbajtjen e ushqimeve. Sipas standarteve nacionale, një frigorifer banese nuk duhet të përdoret për qëllime të tjera, si mbajtja e gjakut, drogave apo produkteve biologjike.
- Mos e ruani birrën, pije ose lëng tjetër të mbajtur në shishe ose enë të mbyllura në dhomën e ngrirjes së frigoriferit, ose në të kundërt shishet ose enët e mbyllura mund të plasën për shkak të ngrirjes dhe të shkaktojnë dëme.



KËSHILLA PËR PËRDORIM

- Mos e çmontoni ose rindërtoni në mënyrë arbitrare frigoriferin, as mos dëmtoni qarkun e ftohësit; mirëmbajtja e pajisjes duhet të bëhet nga një specialist.
- Kordoni i energjisë së dëmtuar duhet të zëvendësohet nga prodhuesi, departamenti i tij i mirëmbajtjes ose profesionistë të kualifikuar për të shmangur rrezikun.

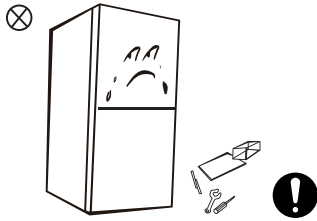

- Hapsirat ndërmjet dyerve të frigoriferit dhe trupit të frigoriferit janë të vogla, mos vendosni duart në këto zona për të parandaluar shtypjen e tyre. Ju lutemi, tregoni kujdes gjatë hapjes së derës së frigoriferit, sepse mund të ketë rnie të produkteve brenda.
- Mos merrni ushqime ose enë me duar të lagura në dhomën e ngrirjes kur frigoriferi është duke punuar, veçanërisht enë metalike në mënyrë që të shmangni ngricat.

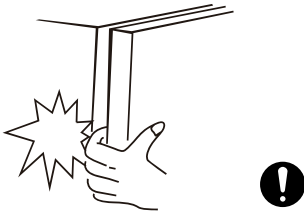

- Mos lejoni fëmijë të hyjne apo ngjiten brënda në frigorifer, për të parandaluar bllokimin e fëmijës brenda apo rënien e frigoriferit mbi fëmijën.
- Mos e spërkatni ose mos e lani frigoriferin; mos e vendosni frigoriferin në vende me lagështi të lehtë për tu spërkatur me ujë në mënyrë që të mos ndikojë në vetitë e izolimit elektrik të frigoriferit.



- Mos vendosni objekte të rënda në pjesën e sipërme të frigoriferit duke marrë parasysh që objektet mund të bien kur hapni derën, dhe mund të shkaktohen lëndime aksidentale.
- Ju lutemi nxirrni prizën në rast të ndërprerjes së energjisë ose pastrimit. Mos e lidhni frigoriferin në furnizimin me energji brenda pesë minutave për të parandaluar dëmtimin e kompresorit për shkak të fillimit të njëpasnjëshëm.

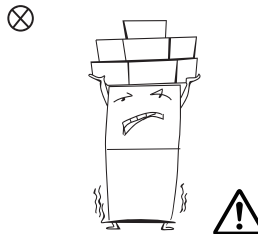

KËSHILLA MBI ENERGJINË

- 1.** Pajisjet ftohëse mund të mos funksionojnë në mënyrë të vazhdueshme (mundësia e shkrires së përmbajtjes ose temperatura të bëhet shumë e ngrohtë në ndarjen e ushqimit të ngrirë) kur vendosen për një periudhë të zgjatur kohe nën fundin e ftohtë të diapazonit të temperaturave për të cilat është projektuar pajisja frigoriferike.
- 2.** Pijet shkumëzuese nuk duhet të vendosen në kompartimentin e ngrirjes apo kabinetet me temperaturë të ulët, sepse disa produkte si uji i akullt nuk duhet të konsumohen shumë të ftohta;
- 3.** Mos e tejkaluar kohën (et) e ruajtjes të rekomanduar nga prodhuesit e ushqimit për çdo lloj ushqimi dhe veçanërisht për ushqimet e shpejta të ngrira komerciale në ndarjet ose dollapët e ruajtjes së ushqimve të ngrira
- 4.** Parandaloni një ngritje të temperaturës së ushqimeve të ngrira nderkohe që shkrin pajisja elektroshtepiake, si të mbulonit ushqim të ngrirë me shumë shtresa letër.
- 5.** Një rritje në temperaturën e ushqimeve të ngrira, gjatë shkrires manuale, mirëmbajtjes apo pastrimit mund të shkurtojë kohën e paketimit

SHKATËRRIMI



Materiali shkumëzues ftohës dhe ciklopentan i përdorur për frigorifer është i ndezshëm. Prandaj, kur frigoriferi hidhet, ai duhet të mbahet larg nga çdo burim zjarri dhe të rikuperohet nga një kompani e veçantë e rikuperimit, me kualifikimin përkatës, përveç që hidhet nga djegia, në mënyrë që të parandalojë dëmtimin e mjedisit ose ndonjë dëm tjetër.



Kur frigoriferi të hidhet, çmontoni dyert dhe hiqni copëzën e dyerve dhe rafteve; vendosni dyert dhe raftet në një vend të duhur, në mënyrë që të parandaloni bllokimin e ndonjë fëmije.

Shkarkimi i saktë i këtij produkti:



Kjo shenjë tregon që ky produkt nuk duhet të hidhet me mbeturina të tjera shtëpiake. Për të parandaluar dëmtimin e mundshëm të mjedisit ose shëndetit të njeriut nga depozitimi i pakontrolluar i mbeturinave, ricikloni atë me përgjegjësi për të promovuar ripërdorimin e qëndrueshëm të burimeve materiale. Për të kthyer pajisjen tuaj të përdorur, ju lutemi përdorni sistemet e kthimit dhe mbledhjes ose kontaktoni shitësin ku është blerë produkti. Ata e marrin këtë produkt për riciklim të sigurt mjedisor.

2. PËRDORIMI I DUHUR I FRIGORIFERIT

2.1 VENDOSJA

- Para përdorimit, hiqni të gjitha materialet e paketimit, përfshirë shkumen e poshtme, të brendshme; këpusni paketimin plastik në dyert dhe trupin e frigoriferit.

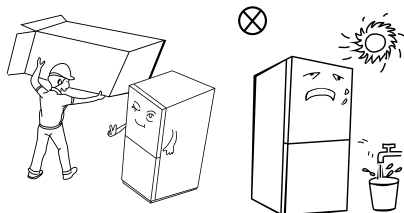

- Mbani larg nxehëtisë dhe shmangni rrezet e diellit direkte. Mos vendosni pajisjen në vende të lagështa për të parandaluar ndryshkun apo reduktimin e funksionit.
- Mos e spërkatni ose mos e lani frigoriferin; mos e vendosni frigoriferin në vende me lagështi të lehtë për tu spërkatur me ujë në mënyrë që të mos ndikojë në vetitë e izolimit elektrik të frigoriferit.

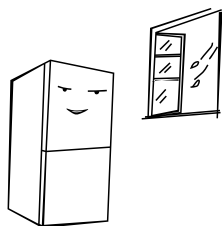

- Hapsira mbi frigorifer duhet të jetë më e madhe se 10cm, dhe frigoriferi duhet të jetë i pozicionuar kundrejt një muri me distancë më të madhe se 10cm, për të lehtësuar shpërndarjen e nxehëtisë.

Krijoni hapësirë të mjaftueshme për hapjen e përshtatshme të dyerve dhe sirtarëve sipas deklaratave nga distributori.

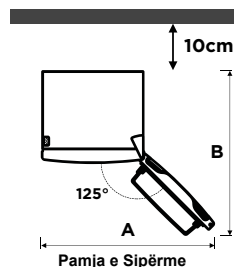
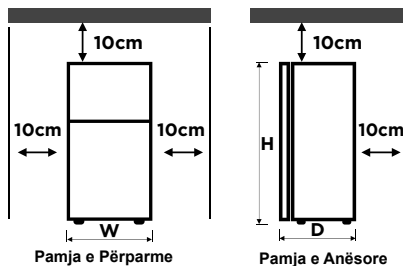

	MDRB470	MDRB521
Gjerësia "W"	595	595
Thellësia "D"	660	660/678/700
Lartësia "H"	1850	2010
A	1020	1020
B	1250	1250/1268/1280

(njësia: mm)

Masat në tabelën e mësipërme mund të ndryshojnë, në varësi të menyrës së matjes.

SHËNIM:

Frigoriferi duhet të vendoset i ndarë, dhe nuk mund të përdoret i inkorporuar. Në të kundërt, do të shkaktojë probleme të tilla si deshtim në instalim, në performancë dhe jetëgjatësinë e produktit. Prodhuesi nuk përfshin garanci bazë të produktit.

2.2 KËSHILLA PËR KURSIM ENERGJIE

- Pajisja duhet të jetë e vendosur në zonën më të ftohtë të dhomës, larg pajisjeve që prodhojnë nxehtësi ose kanalet e ngrohjes dhe jashtë rezeve direkte të diellit.
- Lërini ushqimet e nxehta të ftohen në temperaturën e dhomës përpara se t'i vendosni në pajisje. Mbingarkesa e pajisjes detyron kompresorin të punojë më gjatë. Ushqimet që ngrijnë shumë ngadale mund të humbasin cilësinë, ose të prishen.
- Sigurohuni që të mbështillni ushqimet siç duhet, dhe pastroni enët para se t'i vendosni në pajisje. Kjo ulin formimin e ngricave brenda pajisjes.
- Hapsira e magazinimit të pajisjes nuk duhet të jetë i veshur me letër alumini, letër dylli ose letër duarsh. Mbështjelljet ndërhyjnë në qarkullimin e ajrit të ftohtë, duke e bërë pajisjen më pak efektive.
- Organizoni dhe etiketoni ushqimin për të reduktuar hapjet e dyerve dhe kërkimet e zgjatura. Hiqni sa më shumë sende të nevojshme njëherësh dhe mbyllni derën sa më shpejt të jetë e mundur.

2.3 NDRYSHIMI I DRITËS

- Çdo zëvendësimi ose mirëmbajtja e dritave LED është menduar të bëhet nga prodhuesi, agjenti i tij i shërbimit ose personi i ngjashëm i kualifikuar.

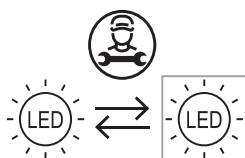

- Burimi i dritës në këtë produkt mund të ndryshohet vetëm nga inxhinierë të kualifikuar.

	1. Hiqni prizën përpara se të filloni.
	2. Hiqni kapakun e llampes me një kacavidë.
	3. Ulni panelin e llampës.
	4. Hiqni lidhjen terminale.

2.4 FILLIMI I PËRDORIMIT

- Para kyçjes së parë, mbajeni frigoriferin për dy orë para se ta lidhni atë me furnizimin me energji elektrike.
- Para se të vendosni ndonjë të freskëta ose të ngrira, frigoriferi duhet të punojë 2 - 3 orë, ose mbi 4 orë gjatë verës, kur temperatura e ambientit është e lartë.

SHËNIM

Ky produkt nuk rekomandohet të përdoret në prizat apo çelësin kryesor të cilat e përmbajnë funksionin A/GFCI, në të kundërt kjo mund të shkaktojë ndërprerje të rreme të rrymës.

1. Nuk përbën një risk sigurie kur lëvizet.
2. Nëse ndërprerja vazhdon, rekomandohet t'i zëvendësoni prizat apo çelësin kryesor me të tjera të cilat nuk e përmbajnë funksionin A/GFCI.

2.5 EMRI I PËRBËRËSVE

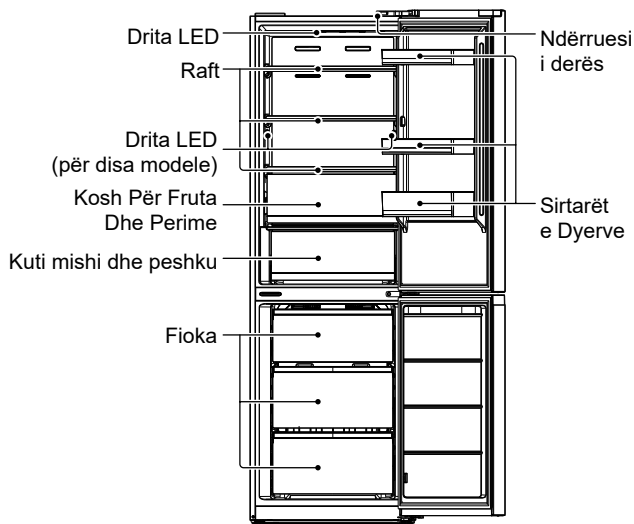

Fotografia e mësipërme është vetëm për referencë. Konfigurimi i vërtetë do të varet nga produkti fizik ose deklarata nga distributori

Dhoma e frigoriferike

- Dhoma e Ftohjes është e përshtatshme për ruajtjen e një larmi frutash, perimesh, pijeve dhe ushqimeve të tjera të konsumuara në një afat të shkurtër koha e sugjeruar e ruajtjes nga 3 ditë deri në 5 ditë.
- Ushqimet e gatimit nuk duhet të futen në dhomën e frigoriferit derisa të ftohen në temperaturën e dhomës.
- Ushqimet rekomandohen të mbyllen para se të futen në frigorifer.
- Raftet e xhamit mund të rregullohen lart ose poshtë për një sasi të arsyeshme të hapësirës së ruajtjes dhe përdorimit të lehtë.

Dhoma e ngrirjes

- Dhoma e ngrirjes me temperaturë të ulët mund ta mbajë ushqimin të freskët për një kohë të gjatë dhe përdoret kryesisht për të ruajtur ushqime të ngrira dhe për të bërë akull.
- Dhoma e ngrirjes është e përshtatshme për ruajtjen e mishit, peshkut, topave të orizit dhe ushqimeve tjera që nuk konsumohen në një afat të shkurtër.
- Prerja e copave të mishit preferohet të bëhet në copa të vogla për një ngrirje të shpejtë dhe akses më të lehtë. Ju lutemi vini re që ushqimi të konsumohet brenda kohës së raftit.

Sirtarët, kutitë e ushqimit, raftet, etj të vendosura sipas pozicionit në figurën e mësipërme janë më efikasat për sa i takon konsumit të energjisë.

2.6 FUNKSIONE

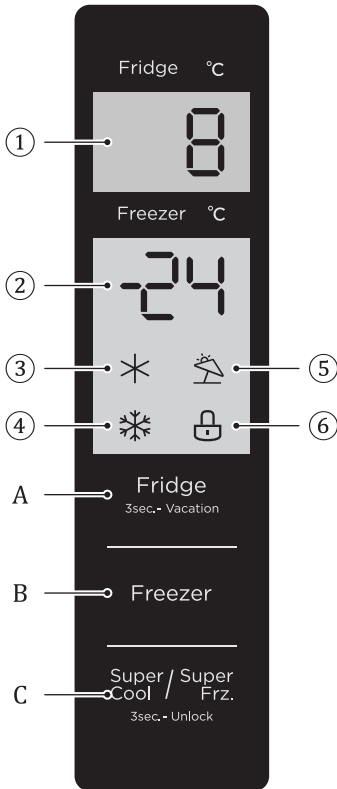

- ① Zona e shfaqjes temperaturës së dhomës frigoriferike
- ② Zona e shfaqjes temperaturës së dhomës ngrirjes
- ③ Ikona e Quick cool (Ftohjes së shpejtë)
- ④ Ikona e Quick freeze (Ngrirjes së shpejtë)
- ⑤ Ikona e Vacation (Hapësirës)
- ⑥ Ikona e Lock (Mbylljes)

A. Butoni i Temperature setting (Përcaktimit të temperaturës) të dhomës së ftohjes

B. Butoni i Temperature setting (Përcaktimit të temperaturës) të dhomës së ngrirjes

C. Butoni Super cool/super freezing (Super ftohtë/ super ngirës)

• Ekran

Kur ndizni frigoriferin për herë të parë, i gjithë paneli i ekranit do të ndricojë për 3 sekonda. Më pas, paneli i ekranit normalizohet. Gjatë përdorimit të frigoriferit për herë të parë, temperaturat e paracaktuara të dhomës së frigoriferit, dhomës së ngrirjes janë përkatësisht 5°C / -18°C.

Kur ndodh gabimi, paneli i ekranit tregon kodin e gabimit (shiko faqen tjetër); gjatë funksionimit normal,

paneli i ekranit tregon temperaturën e caktuar të dhomës së ftohjes, dhomës së ngrirjes.

Nën funksionimin normal, nëse nuk ka veprim të derës së hapur brenda 30 sekondave, paneli i ekranit do të kyçet, drita e panelit të ekranit do të dalë pasi të jetë në gjendje të mbyllur  për 30 sekonda

• Kyç / shkyç

Në gjendje të pakÿcyr, shtypni dhe mbani butonin  për 3 sekonda

për të hyrë në gjendje të kyçur dhe do të nis sinjalizuesi i bllokimit.

Në gjendjen të kyçur, shtypni dhe mbani butonin Super / Super Cool / Frz për 3 sekonda për të hyrë në gjendje të pakëçur dhe do të nis sinjalizuesi i zhbllokimit.

Pas 30 sekondash pa funksionim të butonit, ai do të hyjë automatikisht në gjendjen e kyçur dhe bordi i ekranit të jashtëm me një sinjalizues muzikor do të dëgjojë sinjalin e kyçjes në të njëjtën kohë.

Operacioni i lëshimit të alarmit mund të kryhet në gjendje të kyçur dhe të gjitha veprimet e tjera duhet të kryhen në gjendje të pakëçur.

Nëse operimi është në gjendje të kyçur, do të shfaqet një sinjalizues gabimi.

- **Vendosja e temperaturës së dhomës së ftohjes**

Shtypni butonin Fridge 3sec. - Vacation për të ndryshuar temperaturën e dhomës së ftohjes, çdo klikim i butonit të rregullimit të temperaturës të dhomës së ftohjes, temperatura do të ulet 1°C.

Varieteti i cilësimit të temperaturës së dhomës së ftohjes është 2°C ~ 8°C. Kur temperatura e caktuar është 2°C.

Klikoni sërish butonin, dhe temperatura e caktuar e dhomës së ftohjes do të kalojë në 8°C.

- **Vendosja e temperaturës e dhomës së ngrirjes**

Klikoni butonin Freezer (Ngrirjes) për të ndryshuar temperaturën e dhomës së ngrirjes, çdo klikim i butonit të rregullimit të temperaturës të dhomës së ngrirjes, temperatura

e vendosur do të ulet 1°C.

Varieteti i cilësimit të temperaturës së dhomës së ftohjes është -24°C ~ -16°C.

Kur temperatura është -24°C, klikoni sërish butonin dhe temperatura e vendosur e dhomës së ngrirjes do të kalojë në -16°C

- **Modaliteti i Vacation (Pushimeve)**

Shtypni gjatë butonin e refrigeration temperature adjustment (rregullimit të temperaturës së ftohjes) (3s) për të vendosur/anulluar modalitetin e holiday (pushimeve).

Kur vendosni modalitetin e holiday (pushimeve), ftohja fiket, paneli i shfaqjes së temperaturës së ftohjes fiket dhe ngrirja vendoset automatikisht në -18°C;

Rregullimi i butonave refrigeration/ freezing/super cool (ftohje/ngrirje/ super ftohje) dhe super freezer (super ngrirës) do të dalë nga modaliteti i holiday (pushimeve).

Kur dilni nga modaliteti i holiday (pushimeve), temperatura e vendosur e ftohjes do të kthehet automatikisht në temperaturën e caktuar përpara modalitetit të holiday (pushimeve); temperatura e vendosur e ngrirjes do të kthehet automatikisht në temperaturën e caktuar përpara modalitetit të holiday (pushimeve); futeni në modalitetin normal operation (normal të funksionimit).

- **Modaliteti Super freeze (Super ngrirës)**

Modaliteti Super cool (Super ftohtë) dhe super freezer (super ngrirës), shtypni butonin Super / Super Cool / Frz sekuenca e vendosjes është: super cool ->

super freezer -> cancel (super ftohtë -> super ngrirës -> anuloni).

Kur vendosni/anuloni modalitetin super cool (super ftohtë), ikona përkatëse super cool (super ftohtë) është e ndezur/fikur.

Kur vendosni modalitetin super cool (super ftohtë), ftohja vendoset automatikisht në 2°C.

Kur dilni nga modaliteti i super cool (super ftohtë), temperatura e vendosur e dhomës së ftohjes do të kthehet automatikisht në temperaturën e caktuar përpara modalitetit të quick cool (ftohjes së shpejtë).

Kur vendoset modaliteti i super-freezer (super ngrirës), ndizet ikona përkatëse.

Kur vendoset modaliteti i super-freezer (super ngrirës), ngrirja vendoset automatikisht në -24°C;

Kur dilni nga modaliteti i super-freezer (super ngrirës), temperatura e vendosur e dhomës së ngrirjes do të kthehet automatikisht në temperaturën e caktuar përpara modalitetit super-freezer (super ngrirës);

Modaliteti super cool (super ftohtë) çaktivizohet automatikisht për 6 orë.

Modaliteti super-freezer (super ngrirës) çaktivizohet automatikisht për 24 orë.

Vendosja e rekomanduar: Dhoma frigoriferike 4°C, dhoma e ngrirjes -18°C.

SHËNIM

Funksioni i ngrirjes së shpejtë është krijuar për të ruajtur vlerat ushqimore të ushqimeve në frigorifer. Ai mund t'a ngrijë ushqimin në kohën më të shkurtër të mundshme. Nëse një sasi e madhe ushqimi ngrihet njëkohësisht, rekomandohet që përdoruesi të aktivizojë funksionin e ngrirjes së shpejtë dhe pastaj t'a vendosë ushqimin brenda. Në këtë rast, shpejtësia e ngrirjes në dhomën e ngricës rritet, gjë që mund ta bëjë ushqimin të ngrijë shpejt, duke ia ruajtur në mënyrë efektive vlerat ushqyese dhe duke e lehtësuar ruajtjen.

• Hapja e kontrollit të paralajmërimit dhe alarmit





Nëse dera e frigoriferit është e hapur për 120 sekonda pa u mbyllur, sinjalizuesi do të nis alarmin derisa dera e frigoriferit të mbyllet; çdo çelës do të ndalojë alarmin.

Dështimi i treguesit

Paralajmërimet e mëposhtme që shfaqen në ekran tregojnë gabimet përkatëse të frigoriferit. Megjithëse frigoriferi mund të ketë akoma funksion të ruajtjes së ftohtë me gabimet e mëposhtme, përdoruesi duhet të kontaktojë një specialist mirëmbajtjeje, në mënyrë që të sigurojë funksionimin e optimizuar të pajisjes.

Kodi i Gabimit	Përshkrimi i Gabimit
E1	Dështimi i sensorit të temperaturës i dhomës së ftohjes
E2	Dështimi i sensorit të temperaturës i dhomës së ngrirjes
E3	Dështimi i sensorit të temperaturës në zonën e mishit dhe peshkut
E5	Senzori i gabuar i zbulimit të shkrires së frizit
E6	Gabim në komunikim
E7	Gabim i sensorit të temperaturës së ambientit

2.7 NDRYSHIMI I DERËS DJATHTAS-MAJTAS

Lista e mjeteve që duhet të sigurohen nga përdoruesi	
	Kaçavidë kryq
	Kaçavidëe strukuar në thikë
	5/16 " priza dhe kunjji
	Kasetë maskuese

Pjesë që do të përdoren për kthimin mbrapsht të derës			
SN	Pjesë	Sasia	Shënime
1	Nyja e sipërme	1	Te para-instaluar në frigorifer, hiqen dhe ruhen gjatë ndërrimit të derës
2	Mbulesa e nyjes së sipërme	1	
3	Mbulesë dekorative	1	
4	Vet-mbyllja e derës	2	
5	Nyja e mesme	1	Para-instaluar në frigorifer, për t'u përdorur gjatë ndërrimit të derës
6	Mbulesë dekorative	1	
7	Mentsha e poshtme	1	
8	Këmbët niveluese	1	
9	Mentsha e sipërme e majtë	1	Në qesen plastike të bashkangjitur, nxirrini për përdorim kur dera
10	Mbulesa e menteshës së sipërme të majtë	1	
11	Dera e majtë me vetë-kyçje	2	
12	Mbulesa e djathtë plastike	1	

- Ju lutemi fikni këtë pajisje para se të bëni këtë operacion. Hiq të gjitha ushqimet nga raftet e dymve.
- Hiqeni mbulesën dekorative të mbulesës së sipërme të majtë, mbulesën e sipërme të djathtë dekorative dhe mbulesën e sipërme të djathtë dhe shkëputni linjën e duhur të sinjalit (terminali i linjës së sinjalit 1, 2) në pjesën e sipërme të trupit të kutisë

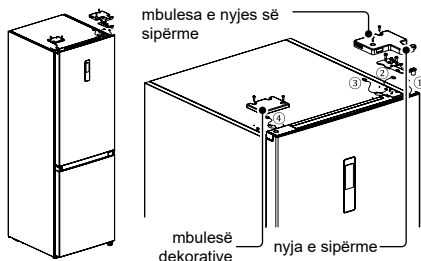

- Hiqni trupin e derës së frigoriferit (kini kujdes që të mos humbisni pjesë të vogla si mënga e boshtit dhe ndaluesi i derës);

Hiqni menteshën e mesme dhe hiqni mbulesën dekorative të vrimës së menteshës në anën tjetër.

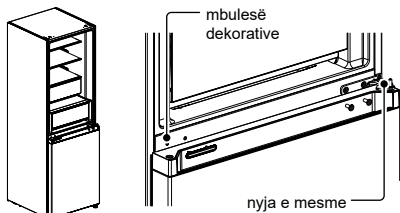

- Hiqni trupin e derës së ngrirjes (kini kujdes që të mos humbisni pjesë të vogla si mënga e boshtit dhe ndaluesi i derës).

Hiqni menteshën dhe rregulloni këndin. Hiqni dhe instaloni boshtin e poshtëm të nyjes, në anën tjetër të nyjes, dhe instaloni nyjen e modifikuar të poshtme në anën tjetër të kutisë.

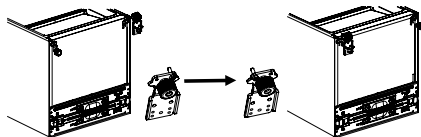

Ndryshoni derën e frigoriferit:

Hiqni pllakën e mbulesës së sipërm të derës së frigoriferit dhe mbulesës dekorative të majtë. Instaloni mëngën e boshtit të sipërm dhe vijën e sinjalit të trupit të derës në anën tjetër dhe mbuloni pllakën e mbulesës së sipërme. Hiq mbulesën e djathtë dekorative nga çanta e aksesorëve dhe instaloni në anën tjetër të kapakut të sipërm.

Hiqni vetë-kyçjen e derës, ndalesën e derës dhe mëngën e boshtit të derës së ftohjes, nxirrni vetëkyçjen e derës së majtë nga çanta e aksesorëve, instaloni në anën e majtë të kapakut të skajit të poshtëm të derës së frigoriferit, ndryshoni ndalesën e derës dhe mëngën e boshtit në anën e majtë të kapakut fundor të poshtëm të derës së ftohjes

- Ndryshoni derën e frizit

Hiqni mëngën e boshtit dhe kapakun e sipërm të derës së ngrirjes dhe instaloni ato në pozicionet e këmbimit të majtë dhe të djathtë.

Hiqni vetë-mbylljen e derës, ndalesën e derës dhe mëngën e boshtit të derës së ngrirjes, hiqni vetë-mbylljen e derës së majtë nga çanta e aksesorëve, vendosni në anën e majtë të mbulesës fundore të derës së ngrirjes, ndryshoni ndalesën e derës dhe mëngë bosht në anën e majtë të mbulesës fundore të derës së ngrirjes.

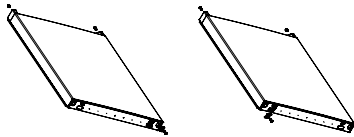

- Instaloni derën e ngrirjes të zëvendësuar në nyjen e poshtme, pastaj instaloni nyjen e mesme dhe mbuloni nyjen dekorative të vrimës.

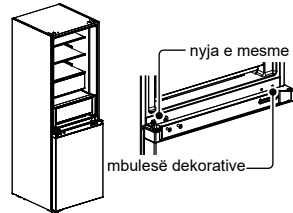

- Hiqni mbulesën e sipërme të nyjes së majtë dhe nyjen e sipërme të majtë nga çanta e aksesorëve.

Vendoseni trupin e dverve të frigoriferit në nyjen e mesme dhe instaloni nyjen e sipërme të majtë. Lidhni linjën e sinjalit 4 të frigoriferit në linjën e sinjalit 1 të trupit të derës dhe lidhni linjën e sinjalit 2 me linjën e sinjalit 3. Në fund, zëvendësoni mbulesën dekorative të nyjes në anën e djathtë të trupit të kutisë (shënimi: kur zëvendësoni mbulesën dekorative të nyjes në anën e djathtë të trupit të kutisë, dy insertet në kapakun dekorativ të nyjes (siç tregohet në figurë) duhet të prehen)

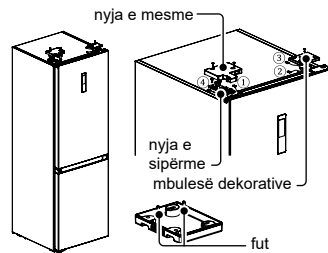

Fotografia e mësipërme është vetëm për referencë. Konfigurimi i vërtetë do të varet nga produkti fizik ose deklarata nga distributori

2.8 KËMBËT E RRAFSHIMIT

- Masat paraprake para operacionit:

Përpara përdorimit të aksesorëve, duhet të siguroheni që frigoriferi të jetë i stakuar nga burimi i rrymës.

Përpara se të rregulloni këmbët niveluese, duhet të merren masa paraprake për të parandaluar çdo dëmtim personal.

- Diagrami skematik i këmbëve për nivelim.

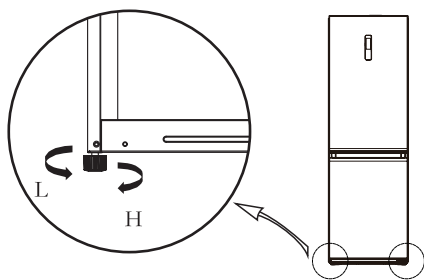

- Procedurat rregulluese:
 - Kthejeni këmbët në drejtim të akrepave të orës për të ngritur frigoriferin;
 - Kthejeni këmbët kundër akrepave të orës për të ulur frigoriferin;
 - Rregulloni këmbët e djathta dhe të majta bazuar në procedurat e mësipërme në një nivel horizontal.

RËNDËSISHËM:

Fotografia e mësipërme është vetëm për referencë. Konfigurimi i vërtetë do të varet nga produkti fizik ose deklarata nga distributori

3. MIRËBAJTJA E FRIGORIFERIT

3.1 PASTRIMI I PËRGJITHSHËM

- Pluhurat prapa frigoriferit dhe në tokë pastrohen me kohë për të përmirësuar efektin e ftohjes dhe kursimin e energjisë.
- Kontrolloni rregullisht rondelën e derës për t'u siguruar që nuk ka mbeturina. Pastroni rondelën e derës me një leckë të butë të lagur me ujë me sapun ose detergjent të holluar.
- Brendësia e frigoriferit duhet të pastrohet rregullisht për të shmangur erën.
- Ju lutemi fikni energjinë para pastrimit të brendshëm, hiqni të gjitha ushqimet, pijet, raftet, sirtarët, etj.
- Përdorni një leckë të butë ose sfungjer për të pastruar pjesën e brendshme të frigoriferit, me dy lugë sode buke dhe rreth një litër ujë të ngrohtë. Pastaj shpërlaje me ujë dhe pecetë të pastër. Pas pastrimit, hapni derën dhe lëreni të thahet natyrshëm përpara se të ndizni energjinë elektrike.
- Për zonat që janë të vështira për tu pastruar në frigorifer (siç janë sanduiçet e ngushta, boshllëqet ose qoshet), rekomandohet që ato të fshihen rregullisht me një leckë të butë, furça të butë, etj. Dhe kur është e nevojshme, të kombinuara me disa mjete ndihmëse (si p.sh. shkopinj të hollë) për t'u siguruar nga ndotja ose akumulim të bakterieve në këto zona.
- Mos përdorni sapun, detergjent, pluhur pastrimi, sprej, etj, pasi këto mund të shkaktojnë erë në brendësi të frigoriferit ose ushqim të kontaminuar.

- Pastroni kornizën e shisheve, raftet me një leckë të butë të lagur me ujë me sapun ose detergjent të holluar. Thajeni me një leckë të butë ose thajeni natyrshëm.
- Fshijeni sipërfaqen e jashtme të frigoriferit me një leckë të butë të lagur me ujë me sapun, detergjent, etj., dhe më pas thajeni.
- Mos përdorni furça të forta, topa çeliku të pastër, furça teli, gërryes (si pastat e dhëmbëve), tretës organikë (siç janë alkooli, acetoni, vaji i bananës, etj.), uji i vluar, sende acidi ose alkaline, të cilat mund të dëmtojnë sipërfaqen e frigoriferit dhe brendësinë. Uji i vluar dhe tretësit organikë si benzina mund të deformojnë ose dëmtojnë pjesët plastike.
- Mos e shpëlani direkt me ujë ose lëngje të tjera gjatë pastrimit për të shmangur qarqet e shkurtra ose të ndikoni në izolimin elektrik pas zhytjes.



Ju lutemi shkëputni frigoriferin për shkrirje dhe pastrim.

3.2 SHKRIRJE

- Frigoriferi është bërë bazuar në parimin e ftohjes së ajrit dhe kështu ka funksion automat defrosting (automatik të shkrirje). Ngricat e formuara për shkak të ndryshimit të stinës ose temperaturës mund të hiqen manualisht me shkëputjen e pajisjes nga furnizimi me energji elektrike ose duke fshirë me një peshqir të thatë.

3.3 JASHTË FUNKSIONI

- Dështimi i energjisë: Në rast të ndërprerjes së energjisë, edhe nëse është gjatë verës, ushqimet brenda pajisjes mund të mbahen për disa orë; gjatë ndërprerjes së energjisë, koha e hapjes së dyerve duhet të zvogëlohet dhe nuk duhet të futen më ushqime të freskëta në pajisje.
- Mos përdorim për kohë të gjatë: Pajisja duhet të shkëputet dhe të pastrohet; atëherë dyert lihen të hapura për të parandaluar erën.
- Lëvizja: Para se frigoriferi të zhvendoset, hiqni të gjitha objektet brenda, rregulloni ndarjet e qelqit, mbajtësin e perimeve, sirtarët e dhomës së ngrirjes etj., dhe shtrëngoni këmbët e rrafshimit; mbyllni dyert dhe rregulloni ato me shirit. Gjatë lëvizjes, pajisja nuk duhet të vendoset kokë poshtë ose horizontalisht, ose të lëkundet; pjerrtësia gjatë lëvizjes nuk duhet të jetë më shumë se 45 °.

RËNDËSISHËM:

Pajisja do të funksionojë vazhdimisht pasi të fillojë. Në përgjithësi, funksionimi i pajisjes nuk duhet të ndërpritet, përndryshe jeta e shërbimit mund të dobësohet

3.4 PASTRIMI I RAFTIT PREJ QELQI

- Hiqeni sirtarin në raftin e qelqit;
- Ngrini pjesën e përparme të rafteve të qelqit (rreth 60 °), dhe pastaj tërhiqeni;
- Hiqeni raftin e qelqit dhe pastroni sipas nevojës;
- Veprimi i kundërt është për instalimin e rafteve të qelqit.

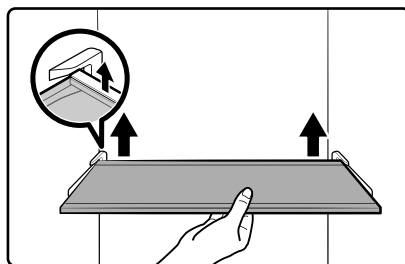

Fotografia e mësipërme është vetëm për referencë. Konfigurimi i vërtetë do të varet nga produkti fizik ose deklarata nga distributori

4. SHQYRTIMI I PROBLEMEVE

Problemet e mëposhtme të thjeshta mund të trajtohen nga përdoruesi. Ju lutemi telefononi departamentin e shërbimit post-shitje, nëse problemet nuk zgjidhen.

Udhëzimet e Sigurisë	Dështimi i funksionimit	Kontrolloni nëse pajisja është e lidhur me energji elektrike ose nëse priza është mirë në kontakt. Kontrolloni nëse tensioni është shumë i ulët Kontrolloni nëse ka një ndërprerje të energjisë ose qarqe të pjesshme kanë rënë
	Era	Ushqimet me aromë duhet të mbështillen fort Kontrolloni nëse ka ndonjë ushqim të kalbur Pastroni pjesën e brendshme të frigoriferit
		Funksionimi i gjatë i kompresorit
Përdorimi i Duhur i Frigoriferit	Drita nuk arrin të ndizet	Kontrolloni nëse frigoriferi është i lidhur me furnizimin me energji elektrike dhe nëse drita ndriçuese është dëmtuar Zëvendësojeni dritën me anë të një specialisti të fushës
	Dera nuk mund të mbyllet plotësisht.	Dera është e bllokuar nga pakot e ushqimit Në frigorifer janë futur një sasi e tepërt ushqimesh Frigoriferi ka problem.
Mirëmbajtja e Frigoriferit	Zhurma të forta	Kontrolloni nëse dyshemeja është e niveluar dhe nëse frigoriferi është vendosur në mënyrë të qëndrueshme Kontrolloni nëse aksesoret vendosen në vendet e duhura
	Ngjitësi i dyerve nuk është i ngushtë	Hiq lëndët e huaja në ngjitësin e derës Ngrohni ngjitësin e derës dhe më pas ftoheni për restaurim (ose fryjeni atë me një tharëse elektrike ose përdorni një peshqir të nxehtë për ngrohje)
Shqyrtimi i problemeve	Uji i tejbushjes së tiganit	Ka shumë ushqim në dhomë ose ushqimi i ruajtur përmban shumë ujë, duke rezultuar në ngrirje të rëndë Dyert nuk janë mbyllur siç duhet, duke rezultuar në ngrica për shkak të hyrjes së ajrit dhe rritjes së ujit për shkak të shkrirjes
	Strehim i nxehtë	Shpërndarja e nxehtësisë së kondensatorit të integruar nëpërmjet kapakut, e cila është normale kur shtëpia nxehet për shkak të temperaturës së lartë të ambientit, ruajtja e shumë ushqimeve ose mbyllja e kompresorit është e fikur, siguroini ajrim të bollshëm për të lehtësuar shpërndarjen e nxehtësisë
Shoja	Kondensimi sipërfaqësor	Kondensimi në sipërfaqen e jashtme dhe ngjitësit e dyerve të frigoriferit është normale kur lagështia e ambientit është shumë e lartë. Thjesht pastroni kondensatën me një peshqir të pastër.
	Zhurma jonormale	Alarmi: Kompresori mund të prodhojë gumëzhitje gjatë funksionimit, dhe gumëzhitë janë me zë të lartë veçanërisht kur fillon ose ndalet. Kjo është normale. Kërcitje: Ftohësi që rrjedh brenda pajisjes mund të prodhojë rrjedhje, gjë që është normale.

5. SHTOJCA

Instruksiione Instalimi

Për pajisje ftohëse me klasë klimatike

Në varësi të klasës klimatike, kjo pajisje ftohëse duhet të përdoret në intervalet e temperaturës së ambientit siç specifikohet në tabelën e mëposhtme.

Klasa e klimës mund të gjendet në pllakën e specifikimeve. Produkti mund të mos funksionojë siç duhet në temperatura jashtë kufijve të specifikuar.

Klasën e klimës mund ta gjeni në etiketën brenda frigoriferit tuaj.

Gama efektive e temperaturës

Frigoriferi është projektuar që të funksionojë normalisht në intervalin e temperaturës të specifikuar nga klasifikimi i tij.

Klasa	Simboli	Diapazoni i temperaturës së mjedisit °C	
		IEC 62552 (ISO 15502)	ISO 8561
Ngrohtë e zgjeruar	SN	+ 10 në + 32	+ 10 në + 32
Ngrohtë	N	+ 16 në + 32	+ 16 në + 32
Subtropikal	ST	+ 16 në + 38	+ 18 në + 38
Tropikal	T	+ 16 në + 43	+ 18 në + 43

SHËNIM

Performanca e ftohjes dhe konsumi i energjisë së frigoriferit mund të ndikohen nga temperatura e ambientit, frekuenca e hapjes së derës dhe vendndodhja e frigoriferit. Ne rekomandojmë rregullimin e opsioneve të temperaturës në mënyrë të përshtatshme.

Si të ruajme ushqimin për një prezervim më të mirë (vetëm në modele të aplikueshme)

Mbuloni ushqimet për të mbajtur lagështinë dhe për të parandaluar që ato të marrin aromën e ushqimeve të tjera. Një tenxhere e madhe që përmban ushqime të tilla si supë, duhet të ndahet në pjesë të vogla dhe të vendoset në enë të cekëta përpara se të vendoset në frigorifer. Mishi dhe produktet e pulës duhen ndarë në pjesë më të vogla ose vendosur në enë të cekët.

Pozicionimi i Ushqimeve

Raftet	Sirtarët janë të modifikueshme për të mbajtur një varietet produktesh.
Kompartiment i specializuar (vetëm në modele të aplikueshme)	Sirtaret e mbyllur mundësojnë një ruajtje optimale të frutave dhe perimeve. Perimet nevojisin lagështi të lartë, ndërsa frutat me të ulët. Këta sirtarë përmbajnë pajisje kontrolli të lagështisë për ta kontrolluar. (*Në varësi të modelit dhe opsioneve) Një temperatura e rregullueshme mundeson një jetëgjatësi me të gjatë për mishin dhe djathin.
E ruajtur në derë	Mos ruani ushqime që prishen në derë. Vezët nuk duhet të vendosen në kuti kartoni në rafte. Temperatura në ndarjet e derës ndryshon me shpesh se temperatura e kabinetit. Mbajeni derën mbyllur për sa gjatë të mundeni.
Kompartimenti i Ngrirjes	Mund të ruani ushqim të ngrirë, mund të bëni kuba akulli dhe të ngrini ushqim të freskët në kompartimentin ngrirës.

SHËNIM

Ne ngrirës vetëm ushqim të freskët dhe të padëmtuar. Vendoseni ushqimin që duhet të ngrirë larg nga produktet të cilat kanë ngrirë. Për të evituar që ushqimi të humbasë shijen ose thahet, vendoseni në kontenitor me vakum.

Tabela e ruajtjes ne Frigorifer dhe Ngrirës

Freskia dhe jetëgjatësia varen nga temperatura dhe ekspozimi ndaj lageshtisë. Meqënëse datat e produkteve nuk jane nje guide për përdorim te sigurt, konsultoni këtë tabelë dhe ndiqni këto këshilla.

Produkte qumshiti

Produkt	Frigoriferi	Ngrirësi
Qumësht	1 javë	1 muaj
Gjalp	2 javë	12 muaj
Akullore	-	2-3 javë
Djath natyral	1 muaj	4-6 muaj
Krem djathi	2 javë	Nuk rekomandohet
Kos	1 muaj	-

Mish

Produkt	Frigoriferi	Ngrirësi
Bistekë te fresket, bistekë, copë mishi	3-4 ditë	2-3 muaj
Mish i grirë, mish i thare	1-2 ditë	3-4 muaj
Proshute e pjekur derri	7 ditë	1 muaj
Salcice, Mish derri i gjalle, mish vici, mish gjeli	1-2 ditë	1-2 muaj

Produkte Pule / Vezë

Produkt	Frigoriferi	Ngrirësi
Prodhime pule te freskta	2 ditë	6-8 muaj
Sallate me prodhime pule	1 ditë	-
Vezë të freskta	2-4 javë	Nuk rekomandohet

Peshk / Prodhime deti

Produkt	Frigoriferi	Ngrirësi
Peshk i freskët	1-2 ditë	3-6 muaj
Peshk i gatuar	3-4 ditë	1 muaj
Sallatë peshku	1 ditë	Nuk rekomandohet
Peshk i tharë	3-4 javë	-

Fruta

Produkt	Frigoriferi	Ngrirësi
Mollë	1 muaj	-
Pjeshkë	2-3 javë	-
Ananas	1 javë	-
Fruta të tjera të freskta	3-5 ditë	9-12 muaj

Perime

Produkt	Frigoriferi	Ngrirësi
Shparg	2-3 ditë	-
Brokoli, Lakra brukseli, bizele, kërpudha	3-5 ditë	-
Sallatë jeshile, Lulelakër, selino, kastravec, sallate	1 javë	-
Karrota, panxhar, panxhar i bardhe	2 javë	-

I VEÇANTË SIPAS STANDARDIT TË RI EVROPIAN

Pjesët e porositura në tabelën e mëposhtme mund të sigurohen përmes linjës së ofruesit të shërbimit

Pjesë e porositor	Siguar nga	Koha minimale e kërkuar për Provizion
Termostatet	Personeli i mirëmbajtjes profesionale	Të paktën 7 vjet pasi modeli i fundit është lëshuar në treg
Sensorë të temperatures	Personeli i mirëmbajtjes profesionale	Të paktën 7 vjet pasi modeli i fundit është lëshuar në treg
Tabela të shtypura të qarkut	Personeli i mirëmbajtjes profesionale	Të paktën 7 vjet pasi modeli i fundit është lëshuar në treg
Burime drite	Personeli i mirëmbajtjes profesionale	Të paktën 7 vjet pasi modeli i fundit është lëshuar në treg
Dorezat e dyerve	Riparuesit profesionistë dhe përdoruesit përfundimtarë	Të paktën 7 vjet pasi modeli i fundit është lëshuar në treg
Nyjet e dyerve	Riparuesit profesionistë dhe përdoruesit përfundimtarë	Të paktën 7 vjet pasi modeli i fundit është lëshuar në treg
Tabaka	Riparuesit profesionistë dhe përdoruesit përfundimtarë	Të paktën 7 vjet pasi modeli i fundit është lëshuar në treg
Shportat	Riparuesit profesionistë dhe përdoruesit përfundimtarë	Të paktën 7 vjet pasi modeli i fundit është lëshuar në treg
Rondelat e dyerve	Riparuesit profesionistë dhe përdoruesit përfundimtarë	Të paktën 10 vjet pasi modeli i fundit është lëshuar në treg

I dashur klient

1. Nëse dëshironi ta ktheni mbrapsht ose ta zëvendësoni produktin, ju lutemi kontaktoni dyqanin ku keni bërë blerjen.

(Mos harroni të sillni me vete faturën e blerjes)

2. Nëse produkti juaj prishet dhe ka nevojë për riparim, ju lutemi kontaktoni ofruesin e shërbimit pas shitjes.

SHËNIM

Informacioni rreth modelit në bazën e të dhënave të produktit, si dhe identifikuesi i modelit, mund të sigurohen përmes një lidhjeje në internet duke skanuar një kod QR, nëse ka, në etiketën e efikasitë të energjisë të produktit.

CZ

Vážený uživateli

DĚKUJEME a GRATULUJEME vám k nákupu tohoto vysoce kvalitního výrobku Midea. Vaše chladnička Midea je navržena pro spolehlivý a bezproblémový provoz.

Pro budoucí použití si na zadní stranu výrobku nebo nad prostor pro kompresor vpravo запиšte model výrobku a sériové číslo.

Číslo Modelu _____

Sériové Číslo _____

1.BEZPEČNOSTNÍ INFORMACE	3
2.SPRAVNÉ POUŽÍVÁNÍ CHLADNIČKY.....	11
2.1 Umístění.....	11
2.2 Tipy Pro Úsporu Energie	12
2.3 Změna Světla	12
2.4 Začínáte Používat	12
2.5 Názvy Součástí	13
2.6 Funkce	14
2.7 Změna Dveří Zprava Doleva	17
2.8 Nivelační Patky	19
3.ÚDRŽBA CHLADNIČKY.....	20
3.1 Celkové Čištění	20
3.2 Odmrazování.....	21
3.3 Mimo Provoz	21
3.4 Čištění Skleněné Police	21
4.ŘEŠENÍ PROBLÉMŮ	22
5.DODATEK.....	23

1. BEZPEČNOSTNÍ INFORMACE

VAŠE BEZPEČNOST A BEZPEČNOST OSTATNÍCH JE VELMI DŮLEŽITÁ

Aby se zabránilo zranění uživatele nebo jiných osob a škodám na majetku, je nutné dodržovat zde uvedené pokyny. Nesprávná obsluha v důsledku ignorování pokynů může způsobit poškození nebo škodu, včetně smrti.

Míru rizika ukazují následující údaje.



Zákazu symbol

Jedná se o symbol zákazu.

Jakékoli nedodržení pokynů označených tímto symbolem může mít za následek poškození výrobku nebo ohrožení osobní bezpečnosti uživatele.



Výstražný symbol

Jedná se o výstražný symbol.

Je nutné, abyste při provozu důsledně dodržovali pokyny označené tímto symbolem, jinak může dojít k poškození výrobku nebo zranění osob.



Výstražný symbol

Jedná se o výstražný symbol.

Pokyny označené tímto symbolem vyžadují zvláštní opatření. Při nedostatečné opatření může dojít k lehkému nebo středně těžkému zranění nebo poškození výrobku.

DŮLEŽITÉ BEZPEČNOSTNÍ POKYNY



Nebezpečí Požáru / Hořlavé Materiály

! VAROVÁNÍ

- Tento spotřebič je určen pro použití v domácnostech a podobných zařízeních, jako jsou kuchyňky pro zaměstnance v obchodech, kancelářích a jiných pracovních prostředích; na farmách a pro zákazníky v hotelech, motelech a jiných obytných zařízeních; v zařízeních typu penzionů se snídaní; ve stravovacích zařízeních a podobných zařízeních, která nejsou určena pro maloobchod.
- Tento spotřebič není vhodný pro uživatele (včetně dětí) se sníženými fyzickými, smyslovými nebo duševními schopnostmi, nebo nedostatečnými zkušenostmi, kteří nejsou pod dohledem, nebo nevyužívají možnosti použití spotřebitelů, kteří mají důvěru.

- Děti by měly být pod dohledem, aby bylo zajištěno, že si se zařízením nebudou hrát.
- Pokud je napájecí kabel poškozen, musí být vyměněn výrobcem, jeho servisním agentem nebo podobně kvalifikovanými osobami, aby nedošlo k nebezpečí.
- V tomto spotřebiči neskladujte výbušné látky, jako jsou aerosolové nádobky s hořlavým hnacím plynem.
- Po použití a před prováděním uživatelské údržby spotřebiče musí být spotřebič odpojen od sítě.
- **VAROVÁNÍ:** Udržujte větrací otvory ve skříni spotřebiče nebo ve vestavěné konstrukci bez překážek.
- **VAROVÁNÍ:** Nepoužívejte jiná mechanická zařízení nebo jiné prostředky k urychlení procesu odmrazování než ty, které doporučuje výrobce.
- **VAROVÁNÍ:** Nepoškozujte chladicí okruh.
- **VAROVÁNÍ:** V prostoru pro skladování potravin nepoužívejte elektrické spotřebiče, pokud nejsou typu doporučeného výrobcem.
- **VAROVÁNÍ:** Chladničku opusťte v souladu s místními předpisy, protože používá hořlavý dmychací plyn a chladivo.
- **VAROVÁNÍ:** Při umístování spotřebiče dbejte na to, aby přívodní kabel nebyl zachycen nebo poškozen.
- **VAROVÁNÍ:** V zadní části spotřebiče neumísťujte více přenosných zásuvek nebo přenosných zdrojů napájení.
- Nepoužívejte prodlužovací kabely ani neuzemněné dvoukolíkové adaptéry.
- **VAROVÁNÍ:** Připojujte pouze k přívodu pitné vody. (vhodné pro výrobek kostek ledu)

NEBEZPEČÍ

- Před instalací příslušenství musí být chladnička odpojena od zdroje elektrického napájení.
- Chladivo a cyklopentanová pěna použité ve spotřebiči jsou hořlavé. Proto musí být spotřebič při vyřazování uchováván mimo dosah zdrojů ohně a musí být odevzdán k využití speciální sběrnou firmou s odpovídající kvalifikací, aby nedošlo k poškození životního prostředí nebo jinému poškození.

VAROVÁNÍ

- Než vyhodíte starou chladničku nebo mrazničku, hrozí nebezpečí uvíznutí dítěte:
 - Sundejte dveře.
 - Ponechte police na místě, aby do nich děti nemohly snadno vlézt.

! VAROVÁNÍ

Pro normu EU:

- Spotřebič mohou používat děti od 8 let a osoby se sníženými fyzickými, smyslovými nebo mentálními schopnostmi, nebo osoby s nedostatečnými zkušenostmi a znalostmi, pokud mají nad sebou dozor nebo pokud byly proškoleny ohledně bezpečného používání spotřebiče a chápou možná rizika. Děti si se zařízením nesmí hrát. Čištění a údržbu nesmí děti provádět bez dozoru. Děti ve věku od 3 do 8 let mohou nakládat a vykládat chladicí zařízení.
 - Aby nedošlo ke kontaminaci potravin, dodržujte následující pokyny:
 - Dlouhodobé otevírání dvířek může způsobit výrazné zvýšení teploty v oddílech spotřebiče.
 - Pravidelně čistěte povrchy, které mohou přijít do styku s potravinami, a přístupné odtokové systémy.
 - Vyčistěte nádrže na vodu, pokud nebyly 48 hodin používány; propláchněte vodovodní systém napojený na vodovod, pokud se voda nečerpala 5 dní. (Poznámka 1)
 - Surové maso a ryby skladujte v chladničce ve vhodných nádobách tak, aby se nedostaly do kontaktu s jinými potravinami nebo na ně nekapaly.
 - Dvou hvězdičkové ****** přihrádky na mražené potraviny jsou vhodné pro skladování předem zmrazených potravin, skladování nebo výrobu zmrzliny a výrobu kostek ledu. (Poznámka 2)
 - Jedno hvězdičkové *****, dvouhvězdičkové ****** a tříhvězdičkové ******* přihrádky nejsou vhodné pro zmrazování čerstvých potravin. (poznámka 3)
 - U spotřebičů bez 4 hvězdičkové ******** přihrádky: tento chladicí spotřebič není vhodný pro zmrazování potravin. (Poznámka 4)
 - Pokud je chladicí spotřebič ponechán delší dobu prázdný, vypněte jej, odmrazte, vyčistěte, vysušte a nechte dvířka otevřená, abyste zabránili vzniku plísní uvnitř spotřebiče.
- Poznámka 1,2,3,4: Ověřte si, zda je použitelná podle typu oddělení vašeho výrobku.
- Pro volně stojící spotřebič: tento chladicí spotřebič není určen k použití jako vestavný spotřebič.
 - JAKOUKOLI výměnu nebo údržbu LED žárovek má provádět výrobce, jeho servisní zástupce nebo podobně kvalifikovaná osoba.
 - Tento výrobek obsahuje světelný zdroj třídy energetické účinnosti (G)

ULOŽIT TYTO POKYNY

TENTO SPOTŘEBIČ JE URČEN POUZE PRO POUŽITÍ V DOMÁCNOSTI

Varování Státu Kalifornie Proposition 65:

 **VAROVÁNÍ:** Rakovina a Poškození Reprodukce
-www.P65Warnings.ca.gov.

SPRÁVNÁ LIKVIDACE

VAROVÁNÍ

Nebezpečí Udušení

Než vyhodíte starý mrazák nebo chladničku:

- Odstraňte dvířka nebo víko, aby se děti nemohly schovat nebo uvěznit uvnitř starého spotřebiče.
- Ponechte jakoukoli police na místě, aby do nich děti nemohly snadno vlézt.
- Nedodržení těchto pokynů může mít za následek smrt nebo poškození mozku.
- Aby se předešlo nebezpečí způsobenému nestabilitou spotřebiče, musí být upevněn v souladu s návodem.
- Připojte pouze k přívodu pitné vody. (Vhodné pro stroje na výrobu ledu)
- **ABY NEDOŠLO K UVĚZNĚNÍ DÍTĚTE, UCHOVÁVEJTE MIMO DOSAH DĚTÍ A NIKOLIV V BLÍZKOSTI MRAZNIČKY (NEBO CHLADNIČKY).** (Vhodné pro výrobky se zámky)

DŮLEŽITÉ:

Použitý hořlavý plyn a chladivo. Spotřebitel je povinen při likvidaci tohoto výrobku dodržovat Federální a Místní předpisy. Chladiva musí vypouštět licencovaný technik s certifikátem EPA v souladu se zavedenými postupy.

VAROVÁNÍ TÝKAJÍCÍ SE ELEKTŘINY

- Při vytahování zástrčky chladničky netahejte za napájecí kabel. Pevně uchopte zástrčku a vytáhněte ji ze zásuvky.
- Pro zajištění bezpečného používání nepoškozujte napájecí kabel a nepoužívejte jej, pokud je poškozený nebo opotřebovaný.
- Používejte prosím vyhrazenou zásuvku; zásuvka nesmí být společná s jinými elektrickými spotřebiči.

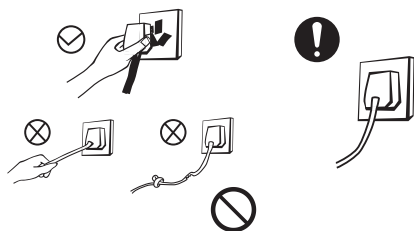

- Napájecí kabel by měl být pevně spojen se zásuvkou, jinak může dojít k požáru.
- Ujistěte se, že je uzemňovací elektroda zásuvky vybavena spolehlivým uzemňovacím vedením.
- V případě úniku plynu a jiných hořlavých látek uzavřete ventil unikajícího plynu a poté otevřete dveře a okna. Neodpojujte chladničku a další elektrické spotřebiče od sítě, protože by mohlo dojít k požáru.

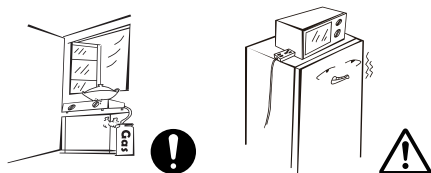

- Nepoužívejte elektrické spotřebiče na horní straně spotřebiče, pokud nejsou typu doporučeného výrobcem.

UPOZORNĚNÍ TÝKAJÍCÍ SE UMÍSTOVÁNÍ POLOŽEK

- Do chladničky nevkládejte hořlavé, výbušné, těkavé a vysoce korozivní předměty, aby nedošlo k poškození výrobku nebo k požáru.
- Aby nedošlo k požáru, neumisťujte do blízkosti chladničky hořlavé předměty.

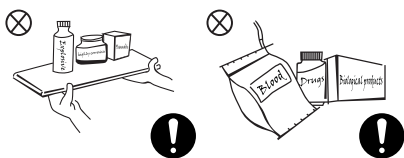

- Tento výrobek je domácí chladnička a je vhodný pouze pro skladování potravin. Podle národních norem se domácí chladnička nesmí používat k jiným účelům, například ke skladování krve, léků nebo biologických produktů.
- Neskladujte pivo, nápoje nebo jiné tekutiny v lahvích nebo uzavřených nádobách v mrazicím prostoru chladničky, jinak mohou lahve nebo uzavřené nádoby v důsledku mrazu prasknout a poškodit se.

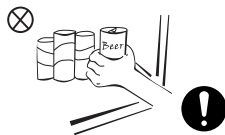

UPOZORNĚNÍ PRO POUŽITÍ

- Chladničku svévolně nerozebírejte ani nepřestavujte, ani nepoškozujte chladicí okruh; údržbu spotřebiče musí provádět odborník.
- Poškozený napájecí kabel musí být vyměněn výrobcem, jeho oddělením údržby nebo souvisejícími odborníky, aby se předešlo nebezpečí.

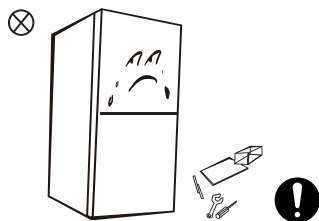

- Mezery mezi dveřmi chladničky a mezi dveřmi a tělem chladničky jsou malé, nevkládejte do těchto míst ruce, abyste si nepřiskřípli prsty. Při otevírání dveří chladničky buďte opatrní, abyste zabránili vypadnutí předmětů.
- V mrazicím prostoru za chodu chladničky nezvedejte potraviny nebo nádoby mokřými rukama, zejména kovové nádoby, aby nedošlo k omrzlinám.

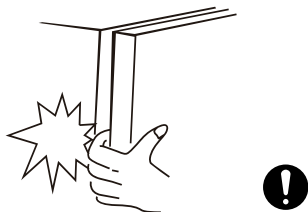

- Nedovolte dětem vstupovat do chladničky nebo do ní lézt, aby nedošlo k uzavření dětí v chladničce nebo k jejich poranění padající chladničkou.
- Chladničku neostříkujte ani neumývejte; neumísťujte ji na vlhká místa, která mohou být snadno postříkána vodou, aby nedošlo k narušení elektroizolačních vlastností chladničky.



- Nepokládejte na horní část chladničky těžké předměty, protože při otevření dveří by mohly spadnout a mohlo by dojít k náhodnému poranění.
- V případě výpadku proudu nebo čištění vytáhněte zástrčku ze zásuvky. Nepřipojujte chladničku k napájení v rozmezí pěti minut, abyste zabránili poškození kompresoru v důsledku po sobě jdoucího spouštění.

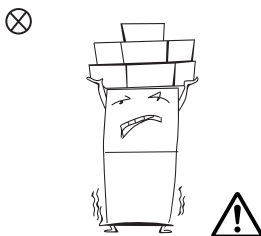

ENERGETICKÁ VAROVÁNÍ

- 1.** Chladicí spotřebiče nemusí pracovat konzistentně (možnost rozmrazení obsahu nebo příliš vysoké teploty v prostoru pro zmrazené potraviny), pokud jsou nastaveny na delší dobu pod chladnou hranici teplotního rozsahu, pro který je chladicí spotřebič určen.
- 2.** Šumivé nápoje by neměly být skladovány v mrazicích oddílech nebo skříních na potraviny nebo v oddílech či skříních s nízkou teplotou, protože některé výrobky, jako je vodní led, by se neměly konzumovat příliš studené;
- 3.** Nepřekračujte dobu skladování doporučenou výrobcí potravin pro všechny druhy potravin a zejména pro komerčně rychle zmrazené potraviny v mrazničkách a mrazicích boxech nebo skříních
- 4.** Při odmrazování chladicího zařízení zabraňte přílišnému zvýšení teploty zmrazených potravin, například zabalením zmrazených potravin do několika vrstev novin.
- 5.** Zvýšení teploty zmrazených potravin při ručním odmrazování, údržbě nebo čištění může zkrátit dobu skladování

LIKVIDACE



Chladivo a cyklopentanová pěna používané v chladničce jsou flamibilní. Proto musí být chladnička při vyřazování uchovávána mimo dosah jakéhokoli zdroje filtrů a musí být zhodnocena speciální společností s příslušnou kvalifikací, aby nedošlo k poškození životního prostředí nebo jinému poškození.



Po vyřazení chladničky demontujte dveře a odstraňte těsnění dveří a polic; dveře a police umístěte na vhodné místo, aby nedošlo k zachycení dítěte.

Správné zneškodňování tohoto přípravku:



Toto označení znamená, že tento výrobek by neměl být likvidován společně s ostatními odpady z domácnosti. Abyste předešli možnému poškození životního prostředí nebo lidského zdraví v důsledku nekontrolované likvidace odpadu, recyklujte jej zodpovědně a podpořte tak udržitelné opětovné využívání materiálových zdrojů. Chcete-li vrátit použité zařízení, použijte systém pro vrácení a vyzvednutí nebo se obraťte na prodejce, u kterého byl výrobek zakoupen. Tento výrobek se odevzdává k ekologické recyklaci.

2. SPRÁVNÉ POUŽÍVÁNÍ CHLADNIČKY

2.1 UMÍSTĚNÍ

- Před použitím odstraňte všechny obalové materiály včetně spodních podložek, pěnových podložek a pásků uvnitř chladničky; strhněte ochrannou fólii na dveřích a těle chladničky.

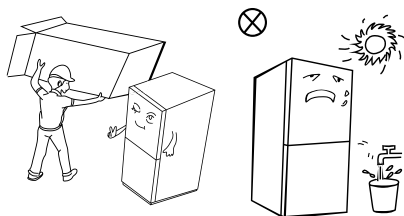

- Nevystavujte teplu a zamezte přímému slunečnímu záření. Mrazničku neumísťujte na vlhká nebo mokrá místa, aby nedošlo ke korozi nebo snížení izolačního účinku.
- Chladničku neostříkujte ani neumývejte; neumísťujte ji na vlhká místa, která mohou být snadno postříkána vodou, aby nedošlo k narušení elektroizolačních vlastností chladničky.

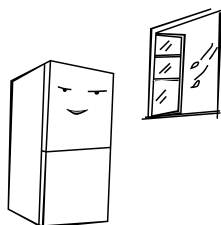

- Prostor na horní straně chladničky musí být větší než 10 cm a chladnička by měla být umístěna u stěny ve vzdálenosti větší než 10 cm, aby se usnadnil odvod tepla.

Vyhradte dostatek místa pro pohodlné otevírání dveří a zásuvek nebo pro výpis od distributora.

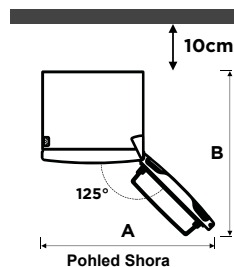
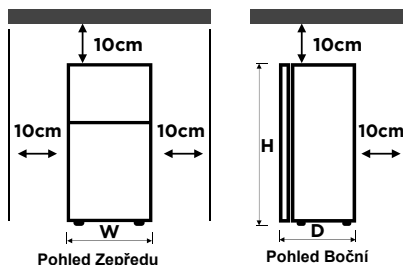

	MDRB470	MDRB521
Šířka „W“	595	595
Hloubka „D“	660	660/678/700
Výška „H“	1850	2010
A	1020	1020
B	1250	1250/1268/1280

(jednotka: mm)

Naměřené hodnoty ve výše uvedené tabulce se mohou lišit v závislosti na způsobu měření.

POZNÁMKA:

Tuto chladničku je třeba instalovat samostatně a nelze ji použít jako vestavnou. V opačném případě způsobí problémy, jako je neúspěšná instalace do skříně, sníží se výkon a životnost výrobku. A výrobce neposkytuje základní záruku na výrobek.

2.2 TIPY PRO ÚSPORU ENERGIE

- Spotřebič by měl být umístěn v nejchladnější části místnosti, mimo dosah tepelných spotřebičů nebo topných kanálů a mimo dosah přímého slunečního záření.
- Před vložením do spotřebiče nechte horké potraviny vychladnout na pokojovou teplotu. Přetížení spotřebiče nutí kompresor k delšímu provozu. Potraviny, které se zmrazují příliš pomalu, mohou ztratit kvalitu nebo se zkazit.
- Nezapomeňte potraviny řádně zabalit a nádoby před vložením do spotřebiče vytřete dosucha. Tím se snižuje tvorba námrazy uvnitř spotřebiče.
- Zásobník na spotřebiče by neměl být vyložen hliníkovou fólií, voskovým papírem nebo papírovými utěrkami. Podložky brání cirkulaci studeného vzduchu a snižují účinnost spotřebiče.
- Uspořádejte a označte potraviny, abyste omezili otevírání dveří a delší hledání. Vyjměte najednou jen tolik položek, kolik je potřeba, a co nejdříve zavřete dveře.

2.3 ZMĚNA SVĚTLA

- Jakoukoli výměnu nebo údržbu LED žárovek má provádět výrobce, jeho servisní zástupce nebo podobně kvalifikovaná osoba.

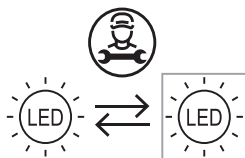

- Světelný zdroj v tomto výrobku může vyměnit pouze kvalifikovaný technik.

	1. Před vyjmutím vyjměte zástrčku.
	2. Stínidlo sejměte šroubovákem.
	3. Sundejte panel lampy.
	4. Odstraňte přípojovací svorku.

2.4 ZAČÍNÁTE POUŽÍVAT

- Před prvním spuštěním nechte chladničku dvě hodiny v klidu, než ji připojíte k napájení.
- Před vložením čerstvých nebo zmrazených potravin by měla být chladnička v provozu 2 až 3 hodiny, v létě při vysoké okolní teplotě více než 4 hodiny.

POZNÁMKA

Tento výrobek se nedoporučuje používat se zásuvkami nebo hlavním vypínačem s funkcí A/GFCI, jinak může dojít k falešnému vypnutí.

1. nepředstavuje bezpečnostní riziko, když se o něj zakopne.
2. Pokud vypínání přetrvává, doporučujeme vyměnit zásuvky nebo hlavní vypínač bez funkce A/GFCI.

2.5 NÁZVY SOUČÁSTÍ

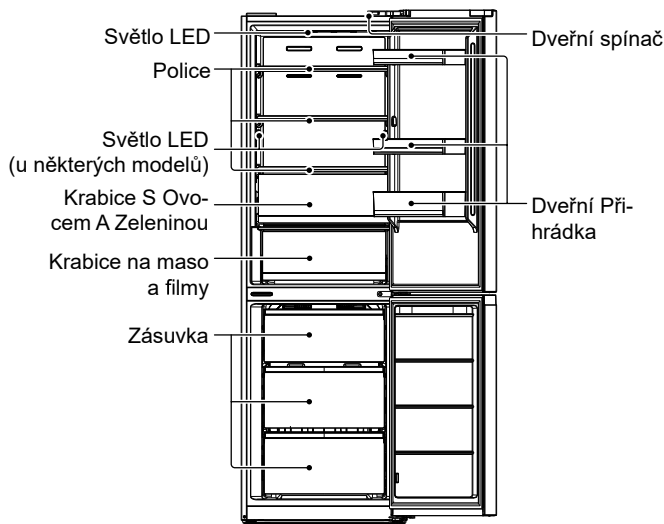

Výše uvedený obrázek je pouze orientační. Skutečná konfigurace bude záviset na fyzickém produktu nebo prohlášení distributora

Chladicí komora

- Chladicí Komora je vhodná pro krátkodobé skladování různých druhů ovoce, zeleniny, nápojů a dalších potravin, doporučená doba skladování je 3 až 5 dní.
- Uvařené pokrmy se do chladicího prostoru vkládají až po ochlazení na pokojovou teplotu.
- Potraviny se doporučuje před uložením do chladničky uzavřít.
- Skleněné police lze nastavit nahoru nebo dolů, abyste měli dostatek úložného prostoru a mohli je snadno používat.

Mrazicí komora

- Nízkoteplotní mrazicí komora může udržet potraviny dlouho čerstvé a používá se především ke skladování zmrazených potravin a výrobě ledu.
- Mrazicí komora je vhodná pro skladování masa, ryb, rýžových kuliček a dalších potravin, které se nespotebouvávají v krátké době.
- Kousky masa je vhodné rozdělit na malé kousky pro rychlé zmrazení a snadný přístup. Vezměte prosím na vědomí, že potraviny musí být spotřebovány v rámci doby trvanlivosti.

Zásuvky, boxy na potraviny, police atd. umístěné podle polohy na obrázku výše jsou energeticky nejúčinnější.

2.6 FUNKCE

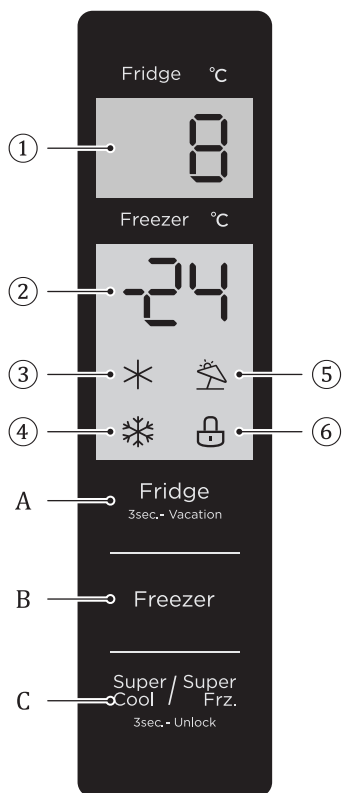

① Oblast zobrazení teploty v chladicí komoře

② Oblast zobrazení teploty v mrazicí komora

③ Ikona Quick cool (Rychlá chlazení)

④ Ikona Quick freeze (Rychlého zmrazení)

⑤ Ikona Vacation (Dovolené)

⑥ Ikona Lock (Zámku)

A. Tlačítko Temperature setting (Nastavení teploty) chladicí komory

B. Tlačítko Temperature setting (Nastavení teploty) mrazicí komora

C. Tlačítko Super cool/super freezing (Super chlazení/super mrazení)

• Displej

Při prvním zapnutí chladničky se celý panel displeje na 3 sekundy rozzáří. Poté panel displeje přejde do normálního zobrazení. Při prvním použití chladničky jsou výchozí nastavené teploty chladicí komora a mrazicí komory 5 °C / -18 °C.

Při výskytu chyby se na panelu displeje zobrazí kód chyby (viz následující strana); za normálního chodu se na panelu displeje zobrazuje nastavená teplota chladicí komory, mrazicí komory.

Za normálního provozu, pokud

během 30 s nedojde k žádné operaci nebo otevření dveří, panel displeje se uzamkne, světlo panelu displeje  zhasne po 30 s trvání uzamčeného stavu

• Zamknout / odemknout

Ve stavu bez uzamčení přejděte stisknutím a podržením tlačítka  na 3 sekundy do stavu uzamčení a zazní zvukový signál uzamčení.

V uzamčeném stavu stiskněte a podržte tlačítko  po dobu 3 sekund, čímž přejdete do odemčeného stavu a zazní

odemykací bzučák.

Po 30 sekundách bez stisknutí tlačítka přejde automaticky do uzamčeného stavu a externí zobrazovací panel s hudebním bzučákem současně vydá zvukový signál zámku.

Operaci uvolnění zvukového signálu alarmu lze provést v uzamčeném stavu a všechny ostatní operace s klíčem je nutné provést v odemčeném stavu.

Pokud je operace v uzamčeném stavu, zobrazí se chybový bzučák.

- **Nastavení teploty chladicí komory**

Kliknutím na tlačítko Fridge
3sec. - Vacation změníte nastavenou teplotu chladicí komory, při každém kliknutí na tlačítko nastavení teploty chladicí komory se nastavená teplota sníží o 1 °C.

Rozsah nastavení teploty chladicí komory je 2 °C ~ 8 °C. Pokud je nastavená teplota 2 °C.

Po opětovném kliknutí na tlačítko se nastavená teplota chladicí komory přepne na 8 °C.

- **Nastavení teploty mrazicí komora**

Kliknutím na tlačítko Freezer (Zmrazení) změníte nastavenou teplotu mrazicí komory, při každém kliknutí na tlačítko nastavení teploty mrazicí komory se nastavená teplota sníží o 1 °C.

Rozsah nastavení teploty pro mrazicí komoru je -24 ~ -16 °C.

Když je teplota -24 °C, klikněte na tlačítko znovu, nastavená teplota mrazicí komory se přepne na -16 °C

- **Režim Vacation (Dovolené)**

Dlouhým stisknutím tlačítka

refrigeration temperature adjustment (nastavení teploty chlazení) (3 s) nastavíte/zrušíte holiday (prázdninový) režim.

Při nastavení holiday (prázdninový) režimu se vypne chlazení, zhasne oblast zobrazení teploty chlazení a mrazení se automaticky nastaví na -18 °C;

Nastavením tlačítek refrigeration/freezing/super cool (chlazení/mrazení/super chlazení) a super freezer (super mrazení) ukončíte holiday (prázdninový) režim.

Po opuštění holiday (prázdninový) režimu se nastavená teplota chlazení automaticky vrátí na nastavenou teplotu před holiday (prázdninový) režimem; nastavená teplota mrazení se automaticky vrátí na nastavenou teplotu před holiday (prázdninový) režimem; přejděte do normal operation (normálního provozního) režimu.

- **Režim Super freeze (super zmrazení)**

Režim super cool (superchlazení) a super freezer (super zmrazení), stiskněte tlačítko Super / Super
Cool / Frz
3sec. on/off, pořadí nastavení je: super cool -> super freezer -> cancel (super chlazení -> super zmrazení -> zrušit).

Při nastavení/zrušení režimu super cool (super chlazení) se zapne/vypne příslušná ikona super cool (super chlazení).

Při nastavení režimu super cool (super chlazení) se chlazení automaticky nastaví na 2°C.

Po ukončení režimu super-cool (super chlazení) se nastavená teplota chladicího prostoru

automaticky vrátí na nastavenou teplotu před režimem quick-cooling (rychlá chlazení).

Když je nastaven režim super-freezer (super mrazničky), svítí příslušná ikona super-freezer (super mrazničky).

Pokud je nastaven režim super-freezer (super mrazničky), mrazení se automaticky nastaví na -24°C;

Po ukončení režimu super-freezer (super mrazničky) se nastavená teplota mrazicího oddílu automaticky vrátí na teplotu nastavenou před režimem super-freezer (super mrazničky);

Režim Super cool (Super chlazení) se automaticky vypne na 6H.

Režim Super-freezer (Super mrazničky) se automaticky vypne na 24H.

Doporučené nastavení: Chladicí komora 4 °C, mrazicí komora -18°C.

POZNÁMKA

Funkce rychlého zmrazení je navržena tak, aby zachovala nutriční hodnotu potravin v mrazničce. Dokáže zmrazit potraviny v co nejkratší době. Pokud se zmrazuje velké množství potravin najednou, doporučujeme, aby uživatel zapnul funkci rychlého zmrazení a potraviny vložil dovnitř. V tomto okamžiku se zvýší rychlost mrazení mrazicího oddílu, což může potraviny rychle zmrazit, účinně uzamknout výživové látky a usnadnit jejich skladování.

• Varování při otevření a ovládání alarmu





Pokud jsou dveře chladničky otevřené po dobu 120 sekund bez zavření, bzučák bude alarmovat, dokud se dveře chladničky nezavřou; jakýkoli klíč zruší alarm bzučáku.

Indikace poruchy

Následující varování zobrazená na displeji indikují odpovídající závady lednice. Ačkoli lednice může mít i nadále funkci skladování za studena s následujícími poruchami, uživatel by měl kontaktovat odborníka na údržbu, aby zajistil optimální provoz spotřebiče.

Kód Poruchy	Popis Poruchy
E1	Porucha teplotního senzoru chladicí komory
E2	Porucha teplotního senzoru mrazicí komora
E3	Porucha teplotního čidla v zóně masa a ryb
E5	Chyba obvodu detekce snímače odmrazování a zmrazení
E6	Chyba v komunikaci
E7	Chyba čidla okolní teploty

2.7 ZMĚNA DVEŘÍ Z PRAVA DO LEVA

Seznam nástrojů, které má uživatel poskytnout	
	Křížový šroubovák
	Nůž na tmel Šroubovák s tenkou čepelí
	Nástrčný klíč 5/16" a ráčna
	Maskovací páska

Díly, které se mají použít pro reverzní dveře			
SN	Část	Množství	Poznámky
1	Horní závěs	1	Předinstalovaná na chladničce, při výměně dveří se vyjme a ponechá
2	Horní kryt závěsu	1	
3	Ozdobný kryt	1	
4	Samočinné zamykání dveří	2	
5	Střední závěs	1	
6	Ozdobný kryt	1	Předinstalovaná na chladničce a určená k použití při výměně dveří
7	Spodní závěs	1	
8	Nivelační patky	1	
9	Levý horní závěs	1	V příloženém plastovém sáčku je vyjměte pro použití, když jsou dveře obrácené
10	Levý horní kryt závěsu	1	
11	Samočinné zamykání levých dveří	2	
12	Pravý plastový kryt	1	

- Před provedením této operace spotřebič vypněte. Odstraňte všechny potraviny z dveřních polic.
- Odstraňte ozdobný kryt levého horního závěsu, kryt pravého horního závěsu a pravý horní závěs a odpojte pravé signální vedení (svorka signálního vedení 1, 2) v horní části tělesa skříně

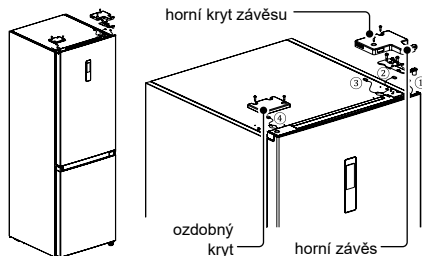

- Vyjměte těleso chladicích dveří (dávajte pozor, abyste neztratili malé části, jako je objímka hřídele a doraz na dveřích);

Vyjměte prostřední závěs a odstraňte ozdobný kryt otvoru pro závěs na druhé straně.

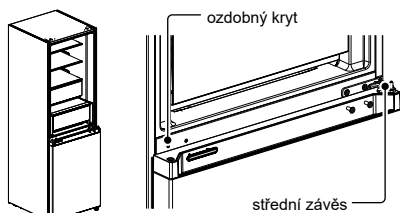

- Vyjměte těleso mrazicích dveří (dávajte pozor, abyste neztratili drobné součásti, jako je objímka hřídele a doraz na dveřích).

Odstraňte závěs a nastavte úhel. Vyjměte a nainstalujte hřídel spodního závěsu na druhou stranu závěsu a nainstalujte upravený spodní závěs na druhou stranu skříně.

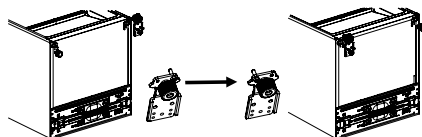

Vyměňte dveře chladničky:

Odstraňte krycí desku horního koncového krytu chladicích dveří a levý ozdobný kryt. Nainstalujte horní objímku hřídele a signální vedení tělesa dveří na druhou stranu a zakryjte horní koncovou krycí desku. Vyměňte pravý ozdobný kryt z sáčku s příslušenstvím a nainstalujte jej na druhou stranu horního koncového krytu.

Vyměňte dvevní samosvor, dvevní zarážku a objímku hřídele chladicích dveří, vyměňte levou dvevní samosvorku z vaku s příslušenstvím, nainstalujte ji na levou stranu spodního čelního krytu chladicích dveří, vyměňte dvevní zarážku a objímku hřídele na levou stranu spodního čelního krytu chladicích dveří

- Výměna mrazicích dveří

Vyměňte objímku hřídele a víčko horního koncového krytu mrazicích dvířek a nainstalujte je na levou a pravou výměnnou pozici.

Vyměňte dvevní samosvor, zarážku dveří a objímku hřídele mrazicích dveří, vyměňte levý dvevní samosvor ze sáčku s příslušenstvím, nainstalujte jej na levou stranu spodního čelního krytu mrazicích dveří, vyměňte zarážku dveří a objímku hřídele na levou stranu spodního čelního krytu mrazicích dveří.

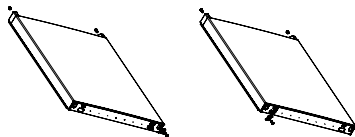

- Nainstalujte vyměněná mrazicí dvířka na spodní závěs, poté nainstalujte prostřední závěs a zakryjte ozdobný kryt otvoru pro závěs.

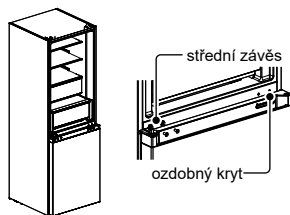

- Vyměňte kryt levého horního závěsu a levý horní závěs z brašny s příslušenstvím.

Umístěte tělo chladicích dveří na prostřední závěs a nainstalujte levý horní závěs. Připojte horní signální vedení 4 chladničky k signálnímu vedení 1 těla dveří a signálnímu vedení 2 k signálnímu vedení 3. Nakonec vyměňte ozdobný kryt závěsu na pravé straně tělesa skříně (poznámka: při výměně ozdobného krytu závěsu na pravé straně tělesa skříně je třeba odříznout dvě vložky na ozdobném krytu závěsu (jak je znázorněno na obrázku))

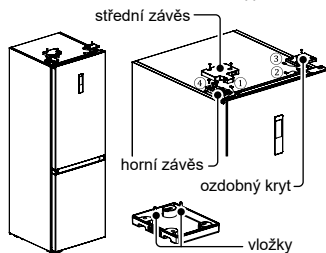

Výše uvedený obrázek je pouze orientační. Skutečná konfigurace bude záviset na fyzickém produktu nebo prohlášení distributora

2.8 NIVELAČNÍ PATKY

- Bezpečnostní opatření před provozem:

Před použitím příslušenství je třeba zajistit, aby byla chladnička odpojena od napájení.

Před seřizením nivelačních patek je třeba učinit opatření, aby nedošlo ke zranění osob.

- Schéma nivelačních nožek.

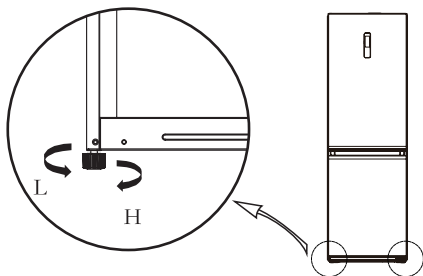

- Postupy nastavení:

- Otáčením nožek ve směru hodinových ručiček chladničku zvedněte;
- Otáčením nožek proti směru hodinových ručiček chladničku snížíte;
- Nastavte pravou a levou nožku podle výše uvedených postupů do vodorovné polohy.

DŮLEŽITÉ:

Výše uvedený obrázek je pouze orientační. Skutečná konfigurace bude záviset na fyzickém produktu nebo prohlášení distributora

3. ÚDRŽBA CHLADNIČKY

3.1 CELKOVÉ ČIŠTĚNÍ

- Prach za chladničkou a na zemi musí být včasné čištěn, aby se zlepšil chladicí účinek a úspora energie.
- Pravidelně kontrolujte těsnění dvířek, abyste se ujistili, že v něm nejsou žádné nečistoty. Těsnění dveří čistíte měkkým hadříkem navlhčeným mýdlovou vodou nebo zředěným čisticím prostředkem.
- Vnitřek chladničky by se měl pravidelně čistit, aby se zabránilo zápachu.
- Před čištěním vnitřního prostoru vypněte napájení, vyjměte všechny potraviny, nápoje, police, zásuvky atd.
- Vnitřek chladničky vyčistíte měkkým hadříkem nebo houbou se dvěma lžicemi jedlé sody a čtvrt litrem teplé vody. Poté jej opláchněte vodou a otřete. Po vyčištění otevřete dvířka a nechte je přirozeně vyschnout, než zapnete napájení.
- Místa, která se v chladničce obtížně čistí (např. úzká souvrství, mezery nebo rohy), se doporučuje pravidelně otírat měkkým hadrem, měkkým kartáčem apod. a v případě potřeby kombinovat s některými pomocnými nástroji (např. tenkými špejlemi), aby se v těchto místech nehromadily nečistoty nebo bakterie.
- Nepoužívejte mýdlo, čisticí prostředky, prášek na drhnutí, čisticí prostředky ve spreji apod., protože mohou způsobit zápach uvnitř chladničky nebo kontaminaci potravin.
- Rám na láhve, police a zásuvky čistíte měkkým hadříkem navlhčeným mýdlovou vodou nebo

zředěným čisticím prostředkem. Osušte je měkkým hadříkem nebo je vysušte přirozeně.

- Vnější povrch chladničky otřete měkkým hadříkem navlhčeným mýdlovou vodou, saponátem apod. a poté otřete do sucha.
- Nepoužívejte tvrdé kartáče, čisté ocelové kuličky, drátěné kartáče, abrazivní prostředky (např. zubní pasty), organická rozpouštědla (např. alkohol, aceton, banánový olej atd.), vařící vodu, kyselé nebo zásadité předměty, které mohou poškodit povrch a vnitřek chladničky. Vroucí voda a organická rozpouštědla, jako je benzen, mohou deformovat nebo poškodit plastové díly.
- Při čištění neoplachujte přímo vodou nebo jinými kapalinami, aby nedošlo ke zkratu nebo ovlivnění elektrické izolace po ponoření.



Pro rozmrazování a čištění odpojte chladničku od sítě.

3.2 ODMRAZOVÁNÍ

- Chladnička je vyrobena na principu chlazení vzduchem, a proto má funkci automatic defrosting (automatického odmrazování). Námraza vzniklou změnou ročního období nebo teploty lze také odstranit ručně odpojením spotřebiče od napájení nebo ořtením suchou utěrkou.

3.3 MIMO PROVOZ

- Výpadek napájení: V případě výpadku proudu, i když je léto, lze potraviny uvnitř spotřebiče uchovávat několik hodin; během výpadku proudu se zkrátí doba otevírání dvířek a do spotřebiče se již nevkládají žádné čerstvé potraviny.
- Dlouhodobé nepoužívání: Spotřebič se odpojí od sítě a poté se vyčistí; poté se dvířka nechají otevřená, aby se zabránilo zápachu.
- Stěhování: Před přemístěním chladničky vyjměte všechny předměty zevnitř, připevněte páskou skleněnou přepážku, držák zeleniny, zásuvky mrazicí komory atd. a utáhněte vyrovnávací nožičky; zavřete dveře a připevněte je páskou. Během přemístování nesmí být spotřebič položen vzhůru nohama nebo ve vodorovné poloze, ani nesmí být vibrován; náklon během přemístování nesmí být větší než 45°.

DŮLEŽITÉ:

Po spuštění musí spotřebič běžet nepřetržitě. Obecně platí, že provoz spotřebiče nesmí být přerušován, jinak může dojít ke snížení životnosti

3.4 ČIŠTĚNÍ SKLENĚNÉ POLICE

- Vyjměte zásuvku na skleněnou polici;
- Zvedněte přední část skleněné police (asi o 60°) a poté ji vytáhněte;
- Vyjměte skleněnou polici a podle potřeby ji vyčistěte;
- Opačným postupem se instaluje skleněná police.

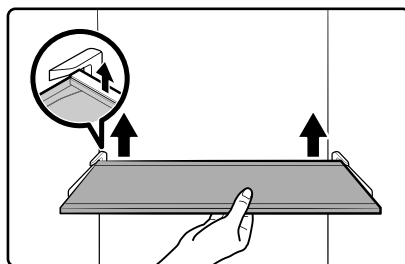

Výše uvedený obrázek je pouze orientační. Skutečná konfigurace bude záviset na fyzickém produktu nebo prohlášení distributora

4. ŘEŠENÍ PROBLÉMŮ

Následující jednoduché problémy může řešit uživatel. Pokud se problémy nevyřeší, zavolejte prosím na oddělení poprodejšího servisu.

Bezpečnostní Informace	Neúspěšná operace	Zkontrolujte, zda je spotřebič připojen k napájení nebo zda je zástrčka v dobrém kontaktu
		Zkontrolujte, zda není napětí příliš nízké
		Zkontrolujte, zda nedošlo k výpadku napájení nebo k vypnutí dílčích obvodů
Správné Používání Chladničky	Zápach	Páchnoucí potraviny musí být pevně zabaleny
		Zkontrolujte, zda se v ní nenachází zkažené potraviny Vyčistěte vnitřek chladničky
Údržba Chladničky	Dlouhodobý provoz kompresoru	Dlouhý provoz chladničky je normální v létě, kdy je okolní teplota vysoká. Není vhodné mít ve spotřebiči příliš mnoho potravin najednou
		Potraviny musí před vložením do spotřebiče vychladnout Dveře se otevírají příliš často
Řešení problémů	Světlo se nerozsvítí	Zkontrolujte, zda je chladnička připojena k napájení a zda není poškozena kontrolka osvětlení
		Nechte si světlo vyměnit u odborníka
Dodatek	Dveře nelze řádně zavřít	Dveře se zasekávají o obaly s potravinami. Je v nich umístěno příliš mnoho potravin
		Chladnička je nakloněná.
	Hlasité zvuky	Zkontrolujte, zda je podlaha rovná a zda je chladnička stabilně umístěna.
		Zkontrolujte, zda je příslušenství umístěno na správných místech
	Těsnění dveří netěsní	Odstraňte cizí tělesa na těsnění dveří
		Zahřátí těsnění dveří a jeho následné ochlazení pro obnovu (nebo jej vyfoukejte elektrickým vysoušečem či použijte horký ručník k ohřevu)
	Přeplnění vodní nádrže	V komoře je příliš mnoho potravin nebo uložené potraviny obsahují příliš mnoho vody, což vede k silnému rozmrazování
		Dveře nejsou správně zavřené, což vede k namrzání v důsledku přístupu vzduchu a zvýšenému množství vody v důsledku odmrazování
	Horké bydlení	Odvádění tepla vestavěného kondenzátoru přes kryt, což je normální. Když se kryt zahřeje v důsledku vysoké okolní teploty, skladování příliš velkého množství potravin nebo vypnutí kompresoru, zajistěte zvukovou ventilaci, abyste usnadnili odvádění tepla
		Kondenzace na vnějším povrchu a těsnění dveří chladničky je normální, pokud je okolní vlhkost příliš vysoká. Kondenzát stačí otřít čistou utěrkou.
	Abnormální hluk	Bzučet: Kompresor může během provozu vydávat bzučení, které je hlasité zejména při spuštění nebo zastavení. To je normální.
		Vrzání: Chladivo proudící uvnitř spotřebiče může vzrát, což je normální.

5. DODATEK

Pokyny k Instalaci

Pro chladicí zařízení s klimatickou třídou

V závislosti na klimatické třídě je tento chladicí přístroj určen k použití v rozmezí okolní teploty podle následující tabulky.

Klimatickou třídu najdete na výrobním štítku. Výrobek nemusí správně fungovat při teplotách mimo uvedený rozsah.

Klimatickou třídu najdete na štítku uvnitř chladničky.

Efektivní teplotní rozsah

Chladnička je navržena tak, aby normálně fungovala v teplotním rozsahu stanoveném její třídou.

Třída	Symbol	Rozsah okolní teploty °C	
		IEC 62552 (ISO 15502)	ISO 8561
Rozšířený mírný pás	SN	+ 10 až + 32	+ 10 až + 32
Mírný pás	N	+ 16 až + 32	+ 16 až + 32
Subtropický	ST	+ 16 až + 38	+ 18 až + 38
Tropické	T	+ 16 až + 43	+ 18 až + 43

POZNÁMKA

Chladicí výkon a spotřeba energie chladničky mohou být ovlivněny okolní teplotou, četností otevírání dveří a umístěním chladničky. Doporučujeme upravit nastavení teploty podle potřeby.

Jak skladovat, aby se co nejlépe uchovaly (pouze pro příslušné modely)

Potraviny přikryjte, aby se v nich udržela vlhkost a nepřejímaly pachy z jiných potravin. Velký hrnec jídla, jako je polévka nebo dušené maso, je třeba před uložením do chladničky rozdělit na malé porce a vložit do mělkých nádob. Velký kus masa nebo drůbeže vcelku by se měl před uložením do chladničky rozdělit na menší kousky nebo umístit do mělkých nádob.

Umístění Potravin

Police	Police jsou nastavitelné, aby se do nich vešly různé obaly.
Specializovaný oddíl (pouze u příslušných modelů)	Uzavřené zásuvky crisper poskytují optimální prostředí pro skladování ovoce a zeleniny. Zelenina vyžaduje vyšší vlhkost, zatímco ovoce nižší vlhkost. Crispery jsou vybaveny regulačním zařízením pro kontrolu úrovně vlhkosti. (*V závislosti na modelu a možnostech) Zásuvka na maso s nastavitelnou teplotou maximalizuje dobu skladování masa a sýrů.
Uloženo na dveřích	Ve dveřích neskladujte potraviny podléhající rychlé zkáze. Vejce by se měla skladovat v krabičce na polici. Teplota úložných boxů ve dveřích kolísá více než teplota ve skříni. Dveře nechte co nejvíce zavřené.
Mrazicí Oddíl	V mrazicím prostoru můžete skladovat zmrazené potraviny, vyrábět kostky ledu a zmrazovat čerstvé potraviny.

POZNÁMKA

Pouze čerstvé, nepoškozené potraviny z mrazničky. Potraviny určené ke zmrazení uchovávejte odděleně od již zmrazených potravin. Aby potraviny neztratily chuť nebo nevyschly, ukládejte je do vzduchotěsných nádob.

Tabulka Skladování V Chladniče A Mrazniče

Trvanlivost čerstvosti závisí na teplotě a působení vlhkosti. Vzhledem k tomu, že data výrobku nejsou vodítkem pro bezpečné používání výrobku, nahlédněte do této tabulky a řiďte se těmito radami.

Mléčné výrobky

Produkt	Chladnička	Mrazák
Mléko	1 týden	1 měsíc
Máslo	2 týdny	12 měsíců
Zmrzlina	-	2-3 týdny
Přírodní sýr	1 měsíc	4-6 měsíců
Smetanový sýr	2 týdny	Nedoporučuje se
Jogurt	1 měsíc	-

Maso

Produkt	Chladnička	Mrazák
Čerstvé pečeně, steaky, kotlety	3-4 dny	2-3 měsíců
Čerstvé mleté maso, dušené maso	1-2 dny	3-4 měsíců
Slanina	7 dní	1 měsíc
Klobásy, syrové z vepřového, hovězího a krůtího masa	1-2 dny	1-2 měsíců

Drůbež / Vejce

Produkt	Chladnička	Mrazák
Čerstvá drůbež	2 dny	6-8 měsíců
Drůbeží salát	1 den	-
Vejce, Čerstvá ve skořápce	2-4 týdny	Nedoporučuje se

Ryby / Mořské plody

Produkt	Chladnička	Mrazák
Čerstvé ryby	1-2 dny	3-6 měsíců
Vařené ryby	3-4 dny	1 měsíc
Rybí salát	1 den	Nedoporučuje se
Sušené nebo nakládané ryby	3-4 týdny	-

Ovoce

Produkt	Chladnička	Mrazák
Jablka	1 měsíc	-
Broskve	2-3 týdny	-
Ananas	1 týden	-
Ostatní čerstvé ovoce	3-5 dní	9-12 měsíců

Zelenina

Produkt	Chladnička	Mrazák
Chřest	2-3 dny	-
Brokolice, Růžičková kapusta, zelený hrášek, houby	3-5 dní	-
Zelí, květák, celer, okurky, salát	1 týden	-
Mrkev, řepa, ředkvičky	2 týdny	-

SPECIÁLNÍ PRO NOVOU EVROPSKOU NORMU

Objednané díly uvedené v následující tabulce lze získat v kanálu poskytovatele služeb

Objednaný díl	Poskytuje	Minimální doba potřebná pro poskytnutí
Termostaty	Profesionální pracovníci údržby	Nejméně 7 let po uvedení posledního modelu na trh
Teplotní čidla	Profesionální pracovníci údržby	Nejméně 7 let po uvedení posledního modelu na trh
Desky s plošnými spoji	Profesionální pracovníci údržby	Nejméně 7 let po uvedení posledního modelu na trh
Zdroje světla	Profesionální pracovníci údržby	Nejméně 7 let po uvedení posledního modelu na trh
Dveřní kliky	Profesionální opraváři a koneční uživatelé	Nejméně 7 let po uvedení posledního modelu na trh
Závěsy dveří	Profesionální opraváři a koneční uživatelé	Nejméně 7 let po uvedení posledního modelu na trh
Zásobníky	Profesionální opraváři a koneční uživatelé	Nejméně 7 let po uvedení posledního modelu na trh
Košě	Profesionální opraváři a koneční uživatelé	Nejméně 7 let po uvedení posledního modelu na trh
Těsnění dveří	Profesionální opraváři a koneční uživatelé	Nejméně 10 let po uvedení posledního modelu na trh

Vážený zákazníku

1. Pokud chcete výrobek vrátit nebo vyměnit, obraťte se na obchod, kde jste jej zakoupili.

(Nezapomeňte s sebou vzít fakturu za nákup)

2. Pokud se váš výrobek porouchá a je třeba jej opravit, obraťte se na poskytovatele poprodejního servisu.

POZNÁMKA

Informace o modelu v databázi výrobků, stejně jako identifikátor modelu, lze získat prostřednictvím webového odkazu naskenovaného pomocí QR kódu, pokud je uveden na štítku energetické účinnosti výrobku.

SK

Vážený používateľ

ĎAKUJEME VÁM za nákup a **GRATULUJEME** Vám ku kúpe kvalitného výrobku. Vaša chladnička Midea je navrhnutá pre spoľahlivý a bezproblémový výkon.

Pre budúce použitie si poznamenajte model a sériové číslo vášho produktu ktoré nájdete na zadnej strane produktu alebo nad priestorom kompresora vpravo.

Číslo Modelu _____

Sériové Číslo _____

1.BEZPEČNOSTNÉ INFORMÁCIE	3
2.SPRAVNE POUŽÍVANIE CHLADNIČKY	11
2.1 Umiestnenie	11
2.2 Tipy Na Úsporu Energie	12
2.3 Výmena Svetla	12
2.4 Začatie Použitia.....	12
2.5 Názvy Jednotlivých Častí	13
2.6 Funkcie.....	14
2.7 Zmena Dverí Vpravo-Vľavo.....	17
2.8 Vyrovnávacie Pätky	19
3.ÚDRŽBA CHLADNIČKY.....	20
3.1 Celkové Čistenie	20
3.2 Odmrazovania	21
3.3 Pri Nepoužívaní.....	21
3.4 Čistenie Sklenenej Poličky	21
4.RIEŠENIE PROBLÉMOV	22
5.DODATOK	23

1. BEZPEČNOSTNÉ INFORMÁCIE

VAŠA BEZPEČNOSŤ A BEZPEČNOSŤ OSTATNÝCH OSÔB JE VEĽMI DÔLEŽITÉ

Aby ste predišli poraneniam používateľa či iných osôb alebo škodám na majetku, je potrebné dodržiavať nasledujúce pokyny. Nesprávne používanie z dôvodu neuposlúchnutia pokynov môže mať za následok poranenia alebo škody.

Závažnosť sa klasifikuje nasledujúcimi označeniami.



Zákazu symbol

Toto je symbol zákazu.

Nedodržanie pokynov môže mať za následok poškodenie produktu alebo ohrozenie bezpečnosti používateľov.



Varovný symbol

Toto je varovný symbol.

Symbole označujú záležitosti, ktoré je sa musia dodržiavať a tieto správania musia byť striktné vykonané v súlade s prevádzkovými požiadavkami. Nedodržanie pokynov môže mať za následok poškodenie produktu alebo ohrozenie bezpečnosti používateľov.



Výstražný symbol

Toto je symbol opatrnosti.

Pokyny označené týmto symbolom si vyžadujú osobitnú opatnosť. Nedostatočná opatnosť môže viesť k miernemu alebo stredne ťažkému zraneniu alebo poškodeniu produktu.

DÔLEŽITÉ BEZPEČNOSTNÉ POKYNY



Riziko Požiaru / Horľavé Materiály



UPOZORNENIE

- Tento spotrebič je určený na použitie v domácnosti a podobnom prostredí, ako sú: kuchynky pre zamestnancov v obchodoch, kanceláriách a iných pracovných prostrediach, farmy a použitie spotrebiča klientmi hotelov, motelov a iných typov ubytovacích zariadení, ubytovacie zariadenia s výdajom raňajok, catering a podobné nekomerčné účely.
- Tento spotrebič nie je určený na použitie osobami (vrátane detí) so zníženou fyzickou, zmyslovou alebo duševnou spôsobilosťou alebo nedostatkom skúseností a vedomostí, pokiaľ nie sú pod dozorom alebo vedením o používaní zariadenia osobou zodpovednou za ich bezpečnosť.

- Deti by mali byť pod dozorom, aby sa ubezpečili, že sa so spotrebičom nehrajú.
- Ak je napájací kábel poškodený, musí byť nahradený výrobcom, alebo jeho servisným technikom, alebo podobne kvalifikovanou osobou, aby sa predišlo možnému nebezpečenstvu.
- Do spotrebiča nekladajte horľavé, výbušné, prchavé a vysoko korozívne predmety, ako sú aerosólové plechovky.
- Po použití a pred vykonaním údržby musí byť spotrebič odpojený od elektrickej siete.
- **UPOZORNENIE:** Udržujte vetracie otvory v kryte spotrebiča alebo vo vstavanej konštrukcii bez prekážok.
- **UPOZORNENIE:** Na urýchlenie procesu odmrazovania sa nesmú používať iné mechanické zariadenia alebo iné prostriedky s výnimkou tých, ktoré sú odporúčané výrobcom.
- **UPOZORNENIE:** Nepoškodujte chladiaci okruh spotrebiča.
- **UPOZORNENIE:** V priestore na uchovávanie potravín nepoužívajte elektrické spotrebiče, ak sa nejedná o typy odporúčané výrobcom.
- **UPOZORNENIE:** Chladničku likvidujte v súlade s miestnymi predpismi, pretože používa horľavý hnací plyn a chladivo.
- **UPOZORNENIE:** Pri umiestňovaní spotrebiča dbajte na to, aby nedošlo k zachyteniu alebo poškodeniu napájacieho kábla.
- **UPOZORNENIE:** Neumiestňujte do zadnej časti spotrebiča viacnásobné prenosné elektrické zásuvky ani prenosné zdroje napájania.
- Nepoužívajte predlžovacie káble ani neuzemnené adaptére s dvoma kolíkmi.
- **UPOZORNENIE:** Pripájajte len k zdroju pitnej vody. (vhodné pre výrobník ľadových kociek)

NEBEZPEČENSTVO





- Skôr ako začnete inštalovať príslušenstvo, je nutné chladničku najskôr odpojiť od zdroja napájania.
- Chladivo a penivý materiál cyklopentán použité v chladničke sú horľavé látky. Pri likvidácii chladničky je preto treba chladničku udržiavať mimo zdrojov ohňa a recyklovať špecializovanou spoločnosťou, ktorá má zodpovedajúcu kvalifikáciu; nesmie prebiehať likvidácia spaľovaním, aby nedošlo k poškodeniu životného prostredia alebo k iným škodám.

UPOZORNENIE

- Riziko uväznenia detí v spotrebiči. Skôr ako vyhodíte starú chladničku alebo mrazničku:
 - Demontujte dvierka.
 - Ponechajte police na mieste, aby do vnútra nemohli vliezť deti.

! UPOZORNENIE

Pre štandard EU:

- Tento prístroj môže byť použitý deťmi vo veku od 8 rokov, staršími osobami, a osobami so zníženými fyzickými, zmyslovými, alebo duševnými schopnosťami, alebo bez potrebných skúseností a znalostí, pokiaľ im je poskytnutý dohľad alebo inštrukcie týkajúce sa použitia spotrebiča bezpečným spôsobom a rozumejú nebezpečenstvo použitia. Deti sa so zariadením nesmú hrať. Čistenie a bežnú údržbu nesmú robiť deti bez dozoru. Deti vo veku od 3 do 8 rokov môžu do chladiacich spotrebičov vkladat' predmety a vyberať ich z nich.
 - Aby nedošlo ku kontaminácii potravín, dodržiavajte prosím nasledujúce pokyny:
 - Otváranie dvierok na dlhý čas môže spôsobiť výrazné zvýšenie teploty v priestoroch spotrebiča.
 - Pravidelne čistite povrchy, ktoré môžu prísť do kontaktu s potravinami, a prístupné systémy na odtok vody.
 - Čistite nádrže na vodu, ktoré sa nepoužili 48 hodín. Pokiaľ sa 5 dní nečerpala voda, prepláchnite vodný systém pripojený k zdroju vody. (Poznámka 1)
 - Surové mäso a ryby v chladničke skladujte vo vhodných nádobách, aby neprišli do kontaktu s ostatnými potravinami alebo aby na ne nekvapkali.
 - Dvoj hviezdičkové  priestory na mrazené potraviny sú vhodné na skladovanie predmrazených potravín, skladovanie alebo výrobu zmrzliny a výrobu ľadových kociek. (Poznámka 2)
 - Jedno hviezdičkové-, dvojhviezdičkové- a trojhviezdičkové- priestory nie sú vhodné na zmrazovanie čerstvých potravín. (poznámka 3)
 - Pre spotrebiče bez 4 hviezdičkového  priestoru: tento chladiaci spotrebič nie je vhodný na mrazenie potravín. (poznámka 4)
 - Ak budete chladiaci spotrebič ponechávať dlhší čas prázdny, vypnite ho, odmrazte, vyčistite, vysušte a ponechajte otvorené dvierka, aby v spotrebiči nemohli rásť plesne.
- Poznámka 1,2,3,4: Potvrďte, či je to vhodné podľa typu priestoru na výrobok.
- Pre samostatne stojaci spotrebič: tento chladiaci spotrebič nie je určený na použitie ako zabudovaný spotrebič.
 - AKÚKOL'VEK výmenu alebo údržbu LED svetla musí vykonať výrobca, jeho servisný zástupca alebo podobná kvalifikovaná osoba.
 - Tento výrobok obsahuje svetelný zdroj triedy energetickej účinnosti (G)

USCHOVAJTE SI TIETO POKYNY

TENTO SPOTREBIČ JE URČENÝ VÝHRADNE NA POUŽITIE V DOMÁCNOSTI

Návrh Varovania 65 Štátu Kalifornia:



UPOZORNENIE: Rakovina a Poškodenie Reprodukčných Funkcií
-www.P65Warnings.ca.gov.

SPRÁVNA LIKVIDÁCIA

UPOZORNENIE

Nebezpečenstvo Udusenía

Skôr ako vyhodíte starú mrazničku alebo chladničku:

- Odstráňte dvierka alebo veko, aby sa deti nemohli schovať alebo uväzniť vo vnútri vášho starého spotrebiča.
- Ponechajte všetky police na mieste, aby do vnútra nemohli vliezť deti.
- Nedodržanie týchto pokynov môže mať za následok smrť alebo poškodenie funkcie mozgu.
- Aby sa predišlo nebezpečenstvu spôsobenému nestabilitou spotrebiča, musí byť upevnený v súlade s pokynmi.
- Pripájajte len k zdroju pitnej vody. (Vhodné pre stroj na výrobu ľadu)
- **ABY Ste Zabránili Uviaznutiu Dieťaťa, Uchovávajte Ho Mimo Dosahu Detí A Nie V Blízosti Mrazničky (Alebo Chladničky).** (Vhodné pre výrobky so zámkami)

DÔLEŽITÁ:

Prístroj používa horľavý plyn a chladivo. Spotrebiteľ je zodpovedný za dodržiavanie Celoštátnych a Miestnych predpisov pri likvidácii tohto produktu. Chladivá musia byť evakuované licencovaným technikom pre chladivá s certifikátom EPA v súlade so zavedenými postupmi.

VAROVANIA TÝKAJÚCE SA ELEKTRICKEJ ENERGIE

- Pri odpájaní zástrčky napájacieho kábla spotrebiča neťahajte za napájací kábel. Pevne uchopte zástrčku a vyťahnite ju zo zásuvky.
- Na zaistenie bezpečného používania nepoškodujte napájací kábel, a nepoužívajte ho, ak je poškodený alebo je opotrebovaná jeho zástrčka.
- Používajte vyhradenú elektrickú zásuvku; zásuvka sa nesmie používať spoločne s inými elektrickými spotrebičmi.

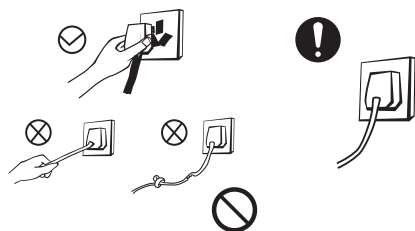

- Napájací kábel by mal byť pevne v kontakte so zásuvkou, v opačnom prípade by mohlo dôjsť k požiaru.
- Uistite sa, či je uzemňovacia elektróda elektrickej zásuvky vybavená spoľahlivým uzemňovacím vedením.
- V prípade úniku plynu a iných horľavých materiálov vypnite ventil unikajúceho plynu a potom otvorte dvere a okná. Neodpájajte chladničku a iné elektrické spotrebiče, pretože iskra môže spôsobiť požiar.

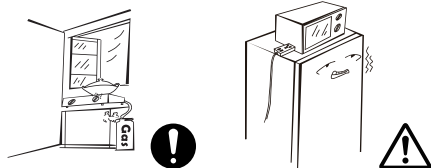

- Na vrchu spotrebiča nepoužívajte elektrické spotrebiče, ak sa nejedná o typy odporúčané výrobcom.

VAROVANIA TÝKAJÚCE SA VKLADANIA PREDMETOV

- Do chladničky nekladajte horľavé, výbušné, prchavé a vysoko korozívne predmety, aby ste predišli poškodeniu produktu alebo vzniku požiaru.
- Neumiestňujte horľavé predmety v blízkosti chladničky, aby nedošlo k vzniku požiaru.

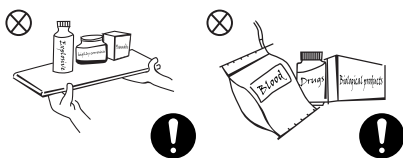

- Týmto výrobkom je domáca chladnička a je vhodný len na uskladnenie potravín. Podľa vnútroštátnych noriem sa domáce chladničky nesmú používať na iné účely, ako napríklad na uchovávanie krvi, drog alebo biologických výrobkov.
- V mraziacom priestore chladničky neskladujte pivo, nápoje alebo iné tekutiny obsiahnuté vo fľašiach alebo v uzavretých nádobách. Inak môžu fľaše alebo uzavreté nádoby prasknúť v dôsledku mrazu prasknúť a poškodiť sa.

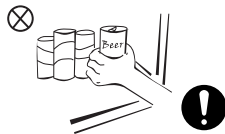

VAROVANIA TÝKAJÚCE SA POUŽITIA

- Chladničku svojvoľne nerozoberajte ani nerekonštruujte, nepoškodujte chladiaci okruh. Údržba spotrebiča musí byť vykonaná odborníkom.
- Poškodený napájací kábel musí vymeniť výrobca, jeho oddelenie údržby alebo podobní odborníci, aby sa predišlo nebezpečenstvu.

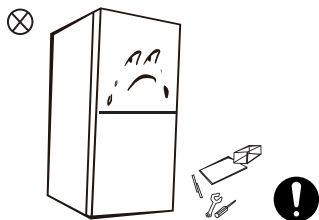

- Medzery medzi dvierkami chladničky a medzi dvierkami a telom chladničky sú malé, preto buďte opatrní, aby umiestnené týchto priestorov nevkladali ruky, aby nedošlo k pricviknutiu prstov. Pri otváraní dvierok chladničky buďte opatrní, aby nedošlo k pádu nejakých predmetov.
- V mraziacej komore počas chodu chladničky nezbierajte potraviny alebo nádoby mokrými rukami, najmä kovové nádoby, aby ste predišli omrzlinám.

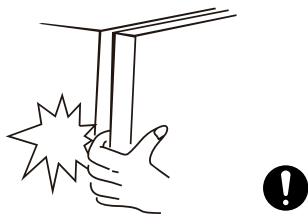

- Nedovoľte deťom vstupovať do chladničky alebo liezť na chladničku. Inak môže dôjsť k zatvoreniu detí vnútri chladničky alebo zraneniu detí pádom chladničky.
- Chladničku nepolievajte ani nestriekajte vodou. Neinštalujte chladničku do vlhkých miest alebo miest, na ktoré strieka voda, aby nedošlo k narušeniu elektrickej izolácie chladničky.



- Neumiestňujte na vrch chladničky ťažké predmety, pretože pri otvorení dvierok môžu tieto predmety spadnúť a spôsobiť poranenie.
- V prípade výpadku dodávky elektrickej energie alebo čistenia spotrebiča vyťahnite zástrčku napájania. Nepripájajte mrazničku k napájaniu v priebehu piatich minút, aby ste predišli poškodeniu kompresora v dôsledku opakovaného spustenia.

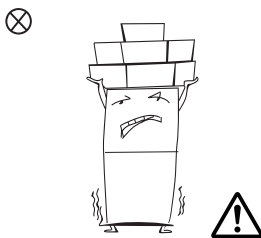

VAROVANIA TÝKAJÚCE SA ENERGIE

- 1.** Chladiace spotrebiče nemusia fungovať konzistentne (možnosť rozmrazenia obsahu alebo príliš vysokej teploty v priestore pre mrazené potraviny), ak sú nastavené na dlhší čas pod studenú hranicu teplotného rozsahu, pre ktorý je chladiaci spotrebič určený.
- 2.** Platí zásada, že šumivé nápoje by sa nemali skladovať v mraziacich priestoroch na potraviny alebo v skrinkách s nízkou teplotou a že niektoré produkty, ako sú kocky ľadu, by nemali byť konzumované veľmi studené.
- 3.** Neprekračujte čas(y) skladovania odporúčaný výrobcom potravín pre akékoľvek druhy potravín a hlavne v prípade komerčne rýchlo zmrazených potravín v priestoroch na skladovanie mrazených potravín alebo v skrinkách
- 4.** Sú potrebné preventívne opatrenia, aby sa zabránilo nadmernému zvýšeniu teploty mrazených potravín pri rozmrazovaní chladiaceho zariadenia, napríklad zabalením zmrazených potravín do niekoľkých vrstiev novín.
- 5.** Zvýšenie teploty mrazených potravín v priebehu manuálneho rozmrazovania, údržby alebo čistenia môže skrátiť dobu skladovania

LIKVIDÁCIA



Chladivo a penivý materiál cyklopentán použité v chladničke sú horľavé látky. Pri likvidácii chladničky je preto treba chladničku udržiavať mimo zdrojov ohňa a recyklovať špecializovanou spoločnosťou, ktorá má zodpovedajúcu kvalifikáciu; nesmie prebiehať likvidácia spaľovaním, aby nedošlo k poškodeniu životného prostredia alebo k iným škodám.



Keď je chladnička zošrotovaná, demontujte dvere a odstráňte tesnenie dverí a políc. Dvere a police umiestnite na správne miesto, aby nedošlo k zachyteniu dieťaťa.

Správna likvidácia tohto produktu:



Toto označenie znamená, že tento výrobok nesmie byť likvidovaný spolu s iným komunálnym odpadom. Aby sa zabránilo možnému znečisteniu životného prostredia, alebo poškodeniu ľudského zdravia nekontrolovanou likvidáciou odpadu, recyklujte zodpovedne, za účelom udržateľného využívania druhotných surovín. Ak chcete vrátiť použité zariadenie, použite prosíme systém zberu a recyklácie, alebo sa obráťte na predajcu, u ktorého ste výrobok kúpili. Tento produkt odoberajú na ekologicky bezpečnú recykláciu.

2. SPRÁVNE POUŽÍVANIE CHLADNIČKY

2.1 UMIESTNENIE

- Pred použitím vašej novej chladničky odstráňte všetky obalové materiály. Patrí sem penová základňa a všetky lepiace pásky vnútri chladničky. Odrhnite ochrannú fóliu na dverkách a telex chladničky.

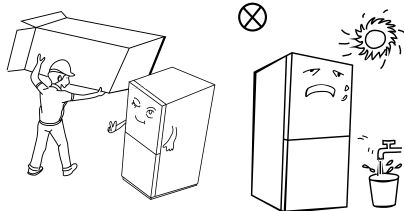

- Chráňte spotrebič pred teplom a vyhýbajte sa priamemu slnečnému žiareniu. Mrazničku neumiestňujte na vlhké alebo mokré miesta, aby ste zabránili vzniku hrdze alebo zníženiu izolačného účinku.
- Chladničku nepolievajte ani nestriekajte vodou. Neinštalujte chladničku do vlhkých miest alebo miest, na ktoré strieka voda, aby nedošlo k narušeniu elektrickej izolácie chladničky.

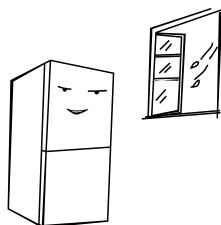

- Priestor nad hornou časťou čast' mrazničky by mal byť väčší ako 10 cm a vzdialenosť na oboch stranách a zadnej strane musí byť väčšia ako 10 cm, aby sa uľahčilo odvádzanie tepla.

Vyhradte si dostatok miesta na pohodlné otváranie dverí a zásuviek.

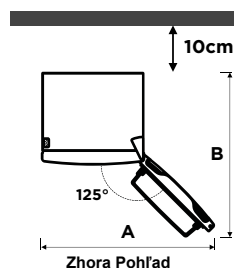
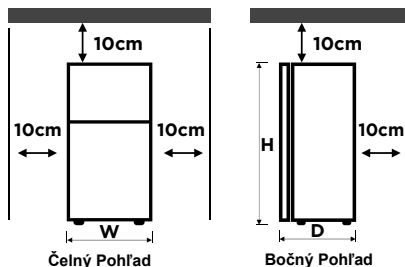

	MDRB470	MDRB521
Šírka „W“	595	595
Hĺbka „D“	660	660/678/700
Výška „H“	1850	2010
A	1020	1020
B	1250	1250/1268/1280

(jednotka: mm)

Miery vo vyššie uvedenej tabuľke sa môžu líšiť v závislosti od spôsobu merania.

POZNÁMKA:

Túto chladničku je potrebné inštalovať samostatne a nemožno ju použiť ako vstavanú. V opačnom prípade to spôsobí problémy, ako je zlyhanie inštalácie do skrinky, zníženie výkonu a životnosti produktu. A výrobca neposkytuje základnú záruku na výrobok.

2.2 TIPY NA ÚSPORU ENERGIE

- Spotrebič by mal byť umiestnený v najchladnejšej časti miestnosti, čo najďalej od spotrebičov vytvárajúcich teplo alebo vykurovacích potrubí a mimo priameho slnečného žiarenia.
- Pred vložením do spotrebiča nechajte horúce potraviny vychladnúť na izbovú teplotu. Preplnenie spotrebiča núti kompresor fungovať dlhšie. Potraviny, ktoré zamrznú veľmi pomaly môžu stratiť svoju kvalitu alebo sa môžu pokaziť.
- Pred vložením do spotrebiča nezabudnite potraviny správne zabaliť a vyutierať nádoby dosucha. Tým sa zníži tvorba námrazy vo vnútri spotrebiča.
- Nádoba na uskladnenie spotrebiča by nemala byť vyložená hliníkovou fóliou, voskovým papierom alebo papierovou utierkou. Vložky narúšajú cirkuláciu studeného vzduchu, čo znižuje účinnosť spotrebiča.
- Usporiadajte a označte potraviny, aby ste skrátili čas otvorenia jednotky a zabránili dlhému hľadaniu. Odstráňte toľko položiek, koľko potrebujete naraz, a čo najskôr zatvorte dverka.

2.3 VÝMENA SVETLA

- Akúkoľvek výmenu alebo údržbu LED svetla musí vykonať výrobca, jeho servisný zástupca alebo podobná kvalifikovaná osoba.

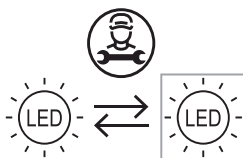

- Svetelný zdroj v tomto produkte smú vymeniť iba kvalifikovaní technici.

	1. Pred odstránením vytiahnite zástrčku.
	2. Pomocou skrutkovača odstráňte tienidlo.
	3. Zložte panel lampy.
	4. Odstráňte pripájaciu svorku.

2.4 ZAČATIE POUŽITIA

- Pred pripojením napájania pri prvom uvedení do prevádzky musí chladnička zostať dve hodiny stáť.
- Chladnička musí byť v prevádzke 2 až 3 hodiny pred vložením čerstvých alebo mrazených potravín, alebo 4 hodiny pred vložením potravín v letnom období, pretože okolitá teplota je vysoká.

POZNÁMKA

Tento produkt sa neodporúča používať so zásuvkami alebo hlavným vypínačom s funkciou A/GFCI, inak môže spôsobiť falošné vypnutie.

1. pri zakopnutí nepredstavuje bezpečnostné riziko.
2. Ak vypínanie pretrváva, odporúča sa vymeniť zásuvky alebo hlavný vypínač bez funkcie A/GFCI.

2.5 NÁZVY JEDNOTLIVÝCH ČASTÍ

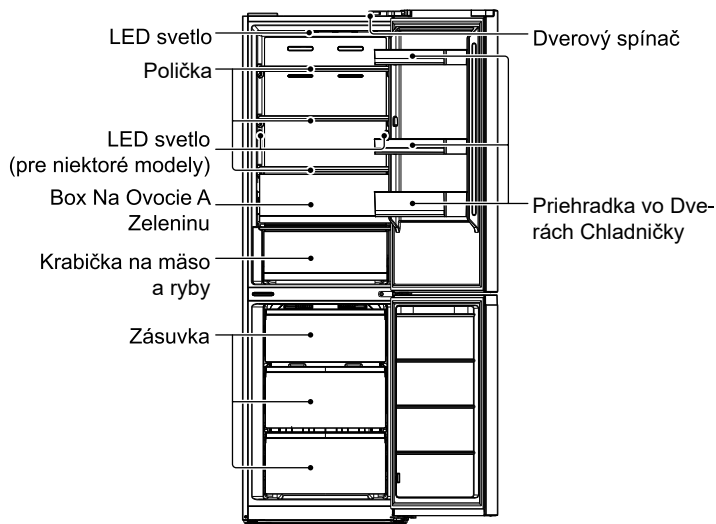

Obrázok vyššie slúži iba na informáciu. Skutočná konfigurácia bude závisieť od fyzického produktu alebo vyjadrenia distribútora

Chladiaci komory

- Chladiaci Komory je vhodný na skladovanie najrôznejších druhov ovocia, zeleniny, nápojov a iných potravín konzumovaných v krátkej dobe, odporúčaná doba skladovania 3 až 5 dní.
- Varené potraviny sa nesmú dávať do chladiaceho priestoru, kým nevychladnú na izbovú teplotu.
- Pred vložením do chladničky sa odporúča potraviny uzavrieť.
- Sklenené police je možné nastaviť nahor alebo nadol pre primerané množstvo úložného priestoru a jednoduché použitie.

Mraziacej komory

- Nízkotepelný mraziaci komory môže udržiavať potraviny čerstvé dlho a používa sa hlavne na skladovanie mrazených potravín a výrobu ľadu.
- Mraziaci komory je vhodný na skladovanie mäsa, rýb, ryžových guličiek a iných potravín, ktoré sa nemajú krátkodobu konzumovať.
- Kusy mäsa rozdeľte podľa možnosti na malé kúsky, aby dali rýchlo zmraziť a boli ľahko dostupné. Berte prosím na vedomie, že potraviny musia byť spotrebované v dátume ich spotreby.

Energeticky najefektívnejšie sú zásuvky, boxy na potraviny, police atď., umiestnené podľa polohy na obrázku vyššie.

2.6 FUNKCIE

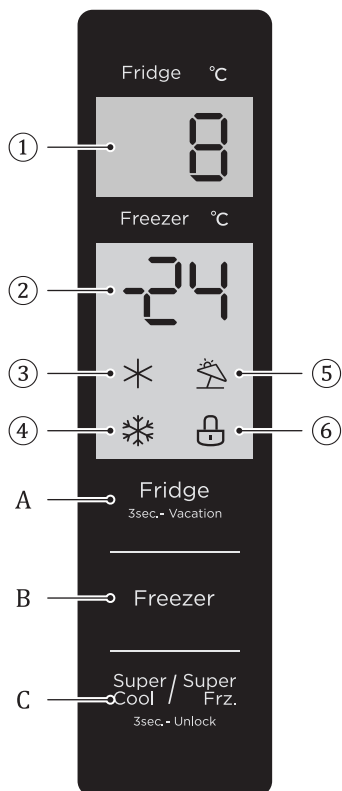

① Displej teploty chladiacej komory

② Displej teploty mraziacej komory

③ Ikona Quick cool (Rýchleho chladenia)

④ Ikona Quick freeze (Rýchleho mrazenia)

⑤ Ikona Vacation (Dovolenka)

⑥ Ikona Lock (Zámky)

A. Tlačidlo Temperature setting (Nastavenia teploty) chladiacej komory

B. Tlačidlo Temperature setting (Nastavenia teploty) mraziacej komory

C. Tlačidlo Super cool/super freezing (Super chladenia / super mrazenia)

• Zobrazit'

Pri prvom zapnutí chladničky sa na 3 sekundy rozsvieti celý panel displeja. Potom sa panel displeja prepne na normálne zobrazenie. Pri prvom použití chladničky je predvolená nastavená teplota chladiaceho priestoru a mraziaceho priestoru 5°C / -18°C.

Ak dôjde k chybe, na displeji sa zobrazí chybový kód (pozri nasledujúcu stranu). Pri bežnej prevádzke panel displeja zobrazuje nastavenú teplotu chladiaceho a mraziaceho priestoru.

Ak v priebehu bežnej prevádzky nedôjde k žiadnej činnosti alebo k otvoreniu dvierok do 30 sekúnd, panel displeja sa uzamkne a svetlo displeja zhasne, potom ako stav uzamknutia bude  pokračovať 30 sekúnd.

• Zamknutie / odomknutie

V stave odomknutia, podržte stlačené tlačidlo  na 3 sekundy, čím aktivujete stav uzamknutia a zaznie bzučiak.

V stave odomknutia, podržte stlačené tlačidlo  na 3 sekundy, aby ste vstúpili do stavu

odomknutia, a zaznie bzučiak odomknutia.

Po 30 sekundách nečinnosti tlačidla, chladnička sa automaticky prepne do stavu, a panel externého displeja s hudobným bzučiacom súčasne spustí bzučiak uzamknutia.

Operáciu spustenia zvuku alarmu je možné vykonať v stave uzamknutia, a všetky ostatné kľúčové operácie je potrebné vykonať v stave odomknutia.

Ak je operácia vykonaná v stave uzamknutia, spustí sa chybový bzučiak.

- **Nastavenie teploty chladiaceho priestoru**

Kliknutím na tlačidlo Fridge
3sec. - Vacation zmeníte nastavenú teplotu chladiacej komory, každým kliknutím na tlačidlo nastavenia teploty chladiacej komory sa nastavená teplota zníži o 1°C.

Rozsah nastavenia teploty chladiacej komory je 2°C ~ 8°C. Keď je nastavená teplota 2°C.

Opätovným kliknutím na tlačidlo sa nastavená teplota chladiacej komory prepne na 8°C.

- **Nastavenie teploty mraziacej komory**

Kliknutím na tlačidlo Freezer (Mrazenie) zmeníte nastavenú teplotu mraziacej komory, každým kliknutím na tlačidlo nastavenia teploty mraziacej komory sa nastavená teplota zníži o 1°C.

Rozsah nastavenia teploty mraziacej komory je -24 ~ -16°C.

Keď je teplota -24°C, opätovným kliknutím na tlačidlo sa nastavená

teplota mraziacej komory prepne na -16°C

- **Režim Vacation (Dovolenka)**

Dlhým stlačením tlačidla refrigeration temperature adjustment (nastavenia teploty chladenia) (3s) nastavíte/zrušíte režim holiday (dovolenka).

Pri nastavení režimu holiday (dovolenka) sa chladenie vypne, oblasť zobrazenia teploty chladenia zhasne a mrazenie sa automaticky nastaví na -18°C;

Úpravou tlačidiel refrigeration/freezing/super cool (chladenie/mrazenie/super chladenie) a super freezer (super mrazenie) a ukončíte režim holiday (dovolenka).

Pri opustení režimu holiday (dovolenka) sa nastavená teplota chladenia automaticky vráti na teplotu nastavenú pred režimom holiday (dovolenka), nastavená teplota mrazenia sa automaticky vráti na teplotu nastavenú pred režimom holiday (dovolenka), prejde do normal operation (normálneho prevádzkového) režimu.

- **Režim Super freeze (Super mrazenie)**

Režim super cool (super chladenie) a super freezer (super mrazenie), stlačte tlačidlo Super / Super Cool / Frz
3sec. On/Off postupnosť nastavenia je: super cool -> super freezer -> cancel (super chladenie -> super mrazenie -> zrušenie).

Pri nastavovaní/rušení režimu super cool (super chladenie) sa príslušná ikona super cool (super chladenie) zapne/vypne.

Keď je nastavený režim super cool (super chladenia), teplota chladiacej

komory sa automaticky nastaví na 2 °C.

Po ukončení režimu super-cool (super chladenia) sa teplota chladiacej komory automaticky vráti späť na nastavenú teplotu pred režimom quick-cooling (rýchle chladenia).

Keď je nastavený režim super-freezer (super mrazenia), rozsvieti sa príslušná ikona super-freezer (super mrazenia).

Keď je nastavený režim super-freezer (super mrazenia), teplota mraziacej komory sa automaticky nastaví na - 24 °C;

Po ukončení režimu super-freezer (super mrazenia), teplota mraziacej priestor sa automaticky vráti späť na teplotu nastavenú pred režimom super-freezer (super mrazenia);

Režim super cool (super chladenia) sa automaticky zruší po 6 hodinách.

Režim super freezer (super mrazenia) sa automaticky zruší po 24 hodinách.

Odporúčané nastavenia:

Chladiaci komory 4° C, mraziacej komory -18° C.

POZNÁMKA

Funkcia quick-freezing (rýchleho zmrazovania) je navrhnutá tak, aby zachovala nutričnú hodnotu potravín v mrazičke. Dokáže zmraziť potraviny v čo možno najkratšom čase. Funkciu quick-freezing (rýchleho mrazenia) použite kedykoľvek chcete zmraziť veľké množstvo čerstvých potravín. V tomto čase sa rýchlosť mrazenia v mraziacom priestore zvýši, čo dokáže potraviny rýchlo zmraziť, účinne uzamknúť výživu potravín a uľahčiť ich skladovanie.

• Varovanie otvorenia dvierok a ovládanie alarmu



Ak necháte dvierka chladničky otvorené 120 sekúnd bez zatvorenia, bzučiak bude signalizovať, kým sa dvierka chladničky nezatvoria. Zvukovú signalizáciu vypnite stlačením ktoréhokoľvek tlačidla.

Zobrazenie poruchy

Nasledujúce výstrahy zobrazené na displeji označujú príslušné poruchy chladničky. Aj keď chladnička môže mať aj naďalej funkciu chladenia s nasledujúcimi poruchami, používateľ musí kontaktovať údržbára, aby sa zabezpečila optimálna prevádzka spotrebiča.

Kód Poruchy	Popis Poruchy
E1	Porucha snímača teploty chladiacej komory
E2	Porucha snímača teploty mraziacej komory
E3	Porucha snímača teploty v zóne mäsa a rýb
E5	Porucha snímača rozmrazovania
E6	Komunikačné zlyhanie
E7	Porucha snímača teploty okolia

2.7 VYROVNÁVACIE PÄTKY

Zoznam nástrojov poskytované používatelom	
	Krížový skrutkovač
	Tmelový nôž skrutkovač s tenkým ostrím
	5/16" zásuvka a račňa
	Maskovacia páska

Diely, ktoré sa majú použiť na zmenu smeru otvárania dvierok			
SN	časť	Množstvo	Poznámky
1	Horný pánt	1	
2	Kryt horného pántu	1	Predinštalované na chladničke, odstránené a ponechané pri výmene dvierok
3	Dekoratívny kryt	1	
4	Samozamykanie dvierok	2	
5	Stredný pánt	1	
6	Dekoratívny kryt	1	Predinštalované na chladničke, použitie pri výmene dvierok
7	Dolný pánt	1	
8	Vyrovnávacie nohy	1	
9	Ľavý horný pánt	1	
10	Kryt ľavého horného pántu	1	V priloženom plastovom vrecku, vyberte, aby ste ich mohli použiť pri zmene smeru otvárania dvierok
11	Samozamykanie ľavých dvierok	2	
12	Pravý plastový kryt	1	

- Prosíme vypnite toto zariadenie pred vykonaním tejto operácie. Vyberte všetko jedlo z polic vo dvierkach.
- Odoberte dekoračný kryt ľavého horného závesu, pravý horný kryt závesu a pravý horný záves a odpojte pravé signálne vedenie (svorka 1, 2) na hornej strane

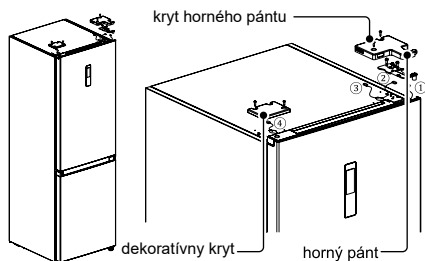

- Demontujte telo dvierok chladničky (buďte opatrní, aby ste nestratili malé časti ako je puzdro hriadeľa a doraz na dvierkach);

Odstráňte stredný pánt a odstráňte ozdobný kryt otvoru pántu na druhej strane.

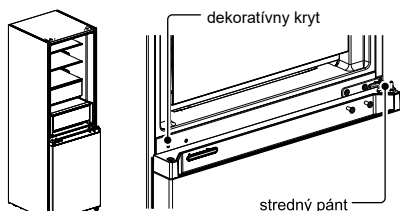

- Demontujte telo dvierok mrazničky (buďte opatrní, aby ste nestratili malé časti ako je puzdro hriadeľa a doraz na dvierkach).

Odoberte záves a upravte uhol. Odstráňte a namontujte spodný hriadeľ závesu na druhú stranu závesu a namontujte upravený spodný záves na druhú stranu.

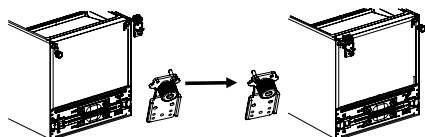

Výmena dvierok chladničky:

Odstráňte kryciu dosku horného krytu dvierok a ľavého dekoračného krytu. Namontujte horné puzdro hriadeľa a signálne vedenie tela dvierok na druhú stranu a zakryte hornú koncovú kryciu dosku. Vyberte pravý dekoračný kryt z vrečka na príslušenstvo a nainštalujte ho na druhú stranu horného koncového krytu.

Demontujte samosvorné dvierka, zarážku dvierok a puzdro hriadeľa z dvierok chladničky, vyberte samosvorky ľavých dvierok z vrečka na príslušenstvo, nainštalujte ich na ľavú stranu spodného koncového krytu dvierok chladničky, preložte zarážku dvierok a puzdro hriadeľa na ľavú stranu spodného koncového krytu dvierok chladničky

- Výmena dvierok mrazničky

Odstráňte puzdro hriadeľa a viečko horného koncového krytu dvierok mrazničky a namontujte ich do ľavej a pravej zameniteľnej polohy.

Demontujte samosvorné dvierka, zarážku dvierok a puzdro hriadeľa z dvierok mrazničky, vyberte samosvorky ľavých dvierok z vrečka na príslušenstvo, nainštalujte ich na ľavú stranu spodného koncového krytu dvierok mrazničky, preložte zarážku dvierok a puzdro hriadeľa na ľavú stranu spodného koncového krytu dvierok mrazničky.

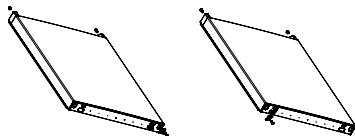

- Na spodný pánt namontujte vymenené dvierka mrazničky, potom nainštalujte prostredný pánt a zakryte pánt dekoračným krytom.

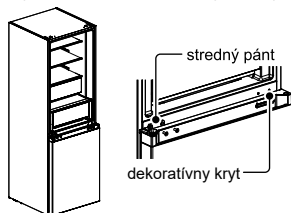

- Vyberte kryt ľavého horného pántu a ľavý horný pánt z vrečka na príslušenstvo.

Umiestnite telo dvierok na stredný pánt a namontujte ľavý horný pánt. Pripojte horné signálne vedenie chladničky 4 k signálnemu vedeniu 1 tela dvierok a signálne vedenie 2 k signálnemu vedeniu 3. Nakoniec nasadte dekoračný kryt závesu na pravú stranu tela spotrebiča (poznámka: pri výmene dekoračného krytu pántu na pravú stranu tela spotrebiča, dve vložky na dekoračnom kryte pántu (ako je znázornené na obrázku) treba odrezat')

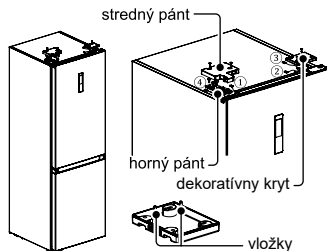

Obrázok vyššie slúži iba na informáciu. Skutočná konfigurácia bude závisieť od fyzického produktu alebo vyjadrenia distribútora

2.8 VYROVNÁVACIE PÄTKY

- Preventívne opatrenia pred použitím:

Pred pripojením alebo nastavením príslušenstva sa musí zabezpečiť, aby bola chladnička odpojená od napájania.

Pred nastavením vyrovnávacích nôh je potrebné prijať preventívne opatrenia, aby sa zabránilo zraneniu osôb.

- Schéma nastavenia nožičiek.

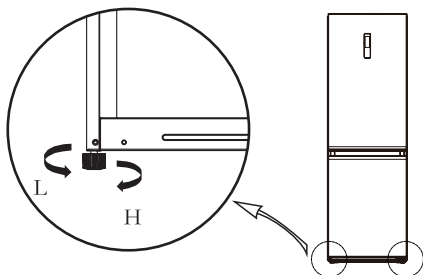

- Postupy nastavenia:
 - a. Otočením nožičiek v smere hodinových ručičiek chladničku zdvihnete;
 - b. Otočením nožičiek proti smeru hodinových ručičiek chladničku spustíte;
 - c. Podľa vyššie uvedeného postupu upravte pravú a ľavú nožičku na vodorovnú úroveň.

DÔLEŽITÁ:

Obrázok vyššie slúži iba na informáciu. Skutočná konfigurácia bude závisieť od fyzického produktu alebo vyjadrenia distribútora

3. ÚDRŽBA CHLADNIČKY

3.1 CELKOVÉ ČISTENIE

- Prach za chladničkou a na podlahe je potrebné včas odstrániť, aby sa tak zlepšil chladiaci účinok a ušetrila energia.
- Pravidelne kontrolujte tesnenie dvierok, aby ste sa uistili, či na ňom nie sú žiadne zvyšky. Tesnenie dvierok čistíte mäkkou utierkou navlhčenou v mydlovej vode alebo zriedenom čistiacom prostriedku.
- Vnútroň priestor chladničky by mal byť čistený pravidelne, aby ste tak zabránili vzniku zápachu.
- Pred čistením vypnite napájanie spotrebiča, povyberajte všetko jedlo, koše, nádoby atď.
- Na čistenie vnútorného priestoru chladničky použite mäkkú utierku alebo špongiu s roztokom dvoch lyžíc jedlej sódy a litra teplej vody. Potom vnútorný priestor opláchnite vodou a utrite dosucha. Po vyčistení otvorte dvierka a nechajte spotrebič prirodzene vyschnúť skôr, ako zapnete napájanie.
- Tie časti chladničky, ktoré sa ťažko čistia (ako sú medzery alebo kúty), sa odporúča pravidelne utierať mäkkou tkaninou, mäkkou kefkou atď. a ak je to potrebné, čistenie skombinovať s niektorými pomocnými nástrojmi (ako sú tenké tyčinky), aby ste tak zabezpečili, že v týchto oblastiach nedôjde k nahromadeniu žiadnych kontaminantov alebo baktérií.
- Nepoužívajte mydlo, saponát, čistiaci prášok, sprejový čistič atď., pretože tieto prostriedky môžu zanechať zápach vo vnútornom priestore chladničky alebo kontaminovať potraviny.

- Koše vyčistíte mäkkou tkaninou navlhčenou v mydlovej vode alebo zriedenom čistiacom prostriedku. Vysušte pomocou mäkkej tkaniny alebo nechajte vysušiť prirodzene.
- Vonkajší povrch chladničky utrite mäkkou tkaninou navlhčenou v mydlovej vode, čistiacom prostriedku atď. a potom utrite dosucha.
- Nepoužívajte tvrdé kefy, čistiace drôtenky, drôtené kefy, abrazívne prostriedky (ako sú zubné pasty), organické rozpúšťadlá (ako je alkohol, acetón, banánový olej, atď.), vriacu vodu, kyslé alebo zásadité prostriedky, ktoré môžu poškodiť povrch ako aj vnútorný priestor chladničky. Vriaca voda a organické rozpúšťadlá ako je napríklad benzén, môžu deformovať alebo poškodiť plastové časti spotrebiča.
- V priebehu čistenia neoplachujte spotrebič priamo vodou ani inými tekutinami, aby ste predišli skratu alebo nenarušili elektrickú izoláciu.



Za účelom odmrazovania a čistenia odpojte chladničku od napájania.

3.2 ODMRAZOVANIA

- Chladnička je vyrobená na princípe chladenia vzduchom a má teda funkciu automatic defrosting (automatického odmrazovania). Mráz, ktorý sa vytvoril v dôsledku zmeny ročného obdobia alebo teploty, je možné odstrániť aj ručne, odpojením spotrebiča od napájania alebo otením suchým uterákom.

3.3 PRI NEPOUŽÍVANÍ

- Výpadok dodávky elektrickej energie: Potraviny je možné v prípade výpadku elektrickej energie skladovať niekoľko hodín dokonca aj v letnom období. Odporúča sa znížiť početnosť otvárania dvierok a nekladat' do chladničky čerstvé potraviny.
- Dlhodobé nepoužívanie: Za účelom čistenia odpojte chladničku, ktorá nebola používaná dlhší čas. Ponechajte dvierka otvorené, aby ste zabránili tvorbe nepríjemného zápachu.
- Premiestnenie: Pred premiestnením chladničky vezmite všetky predmety naruby, zafixujte páskou sklenené priečky, držiak na zeleninu, zásuvky mraziacej komory a podobné. Utiahnite vyrovnávacie nožičky, zatvorte dvere a upevnite ich páskou. Chladničku neotáčajte naopak ani ňou netraste a uhol prenášania nesmie byť väčší ako 45°.

DÔLEŽITÁ:

Nepretržitá prevádzka je odporúčaná po spustení mrazničky. Za normálnych okolností nezastavujte chladničku, aby to neovplyvnilo životnosť mrazničky

3.4 ČISTENIE SKLENENEJ POLIČKY

- Vyberte zásuvku na sklenenej poličke;
- Zdvihnite prednú časť sklenenej poličky (asi o 60 °) a potom ju vytiahnite;
- Vyberte sklenenú poličku a podľa potreby ju očistite;
- Opačným postupom nainštalujte sklenenú poličku späť.

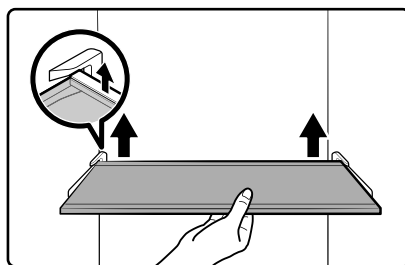

Obrázok vyššie slúži iba na informáciu. Skutočná konfigurácia bude závisieť od fyzického produktu alebo vyjadrenia distribútora

4. RIEŠENIE PROBLÉMOV

Nasledujúce jednoduché problémy môže vyriešiť používateľ. Ak sa problémy nevyriešia, zavolajte na oddelenie popredajného servisu.

Bezpečnostné Informácie	Chladnička nefunguje	Uistite sa, že je pripojený zdroj energie a zástrčka je pevne pripojená do zásuvky
		Skontrolujte, či je napätie v sieti nie nízke
		Skontrolujte, či nedošlo k výpadku elektrickej energie
Správne Používanie Chladničky	Vôňa	Zapáchajúce potraviny by ste mali dôkladne zabalit'
		Skontrolujte, či nie sú potraviny pokazené
Údržba Chladničky	Kompresor je v prevádzke dlhodobo	Skontrolujte, či nie potrebné vyčistiť vnútorný priestor spotrebiča
		Je normálne, že mraznička funguje v letnom období dlhšie, ak je okolitá teplota vyššia. Nevkladajte do spotrebiča väčšie množstvo potravín súčasne
Riešenie problémov	Nerozsvietenie sa osvetlenie	Potraviny nechajte pred vložením do spotrebiča vychladnúť
		Dvierka chladničky sú otvárané často
		Skontrolujte, či je chladnička pripojená k elektrickej sieti a či nie je svetlo poškodené
Dodatok	Dvierka chladničky nie je možné zatvoriť správne	Svetlo nechajte vymeniť odborníkom
		Dvierka chladničky sú prilepené obalmi z potravín. V mrazničke je príliš veľa potravín
	Hlasné zvuky	Chladnička nie je vyrovnaná.
		Skontrolujte, či je podlaha rovná a či je umiestnenie chladničky stabilné
	Tesnenie dverí nie je dostatočné	Skontrolujte, či je príslušenstvo chladničky umiestnené správne
		Odstraňte predmety z tesnenia dverí
	Zberná nádoba na vodu je preplnená	Zahrejte tesnenie dverí a potom ho ochladte kvôli obnoveniu (na zahriatie použite elektrickú sušičku alebo horúci uterák)
		V priestore je príliš veľa jedla alebo skladované potraviny obsahujú príliš veľa vody, čo vedie k silnému rozmrazovaniu
	Chladnička je príliš horúca	Dvere sa nezatvárajú alebo neotvárajú správne, čo má za následok mrazenie v dôsledku vstupu vzduchu a zvýšené množstvo vody v dôsledku rozmrazovania
		Keď sa chladnička prehreje z dôvodu vysokej teploty okolia, uskladnenia príliš veľkého množstva potravín, alebo vypnutia kompresora, zabezpečte správne vetranie, ktoré uľahčí odvod tepla
	Kondenzácia vlhkosti	Kondenzácia vlhkosti: ku kondenzácii vlhkosti dochádza na vonkajšom povrchu a tesnení dverok mrazničky vtedy, ak je vysoká okolitá vlhkosť, čo je normálny jav. Túto kondenzáciu môžete utrieť suchou utierkou.
	Abnormálny hluk	Bzučanie: Bzučanie je vytvárané činnosťou kompresora a to hlavne pri jeho spúšťaní alebo vypínaní. Toto je normálne.
		Škrípanie: Chladiace prostriedky cirkulujúce v chladiacich potrubíach spôsobujú škrípanie, čo je normálne.

5. DODATOK

Pokyny Na Inštaláciu

Pre chladiace spotrebiče označené klimatickou triedou

V závislosti od klimatickej triedy, táto chladnička je určená na používanie pri teplotách okolia, ako je uvedené v nasledujúcej tabuľke.

Klimatická trieda je uvedená na typovom štítku. Spotrebič nemusí fungovať správne pri teplote mimo špecifikovaného rozsahu.

Klimatická trieda je uvedená na štítku vo vnútri chladničky.

Efektívny teplotný rozsah

Chladnička je navrhnutá tak, aby normálne fungovala v rozsahu teplôt určenom jej triedou.

Trieda	Symbol	Rozsah teplôt okolia °C	
		IEC 62552 (ISO 15502)	ISO 8561
Predĺžené mierne	SN	+ 10 do + 32	+ 10 do + 32
Mierne	N	+ 16 do + 32	+ 16 do + 32
Subtropické	ST	+ 16 do + 38	+ 18 do + 38
Tropické	T	+ 16 do + 43	+ 18 do + 43

POZNÁMKA

Chladiaci výkon a spotreba energie chladničky môžu byť ovplyvnené teplotou okolia, frekvenciou otvárania dvierok a umiestnením chladničky. Odporúčame podľa potreby upraviť nastavenie požadovanej teploty.

Ako skladovať pre čo najlepšie uchovanie (iba príslušné modely)

Príkryte potraviny, aby ste udržali ich vlhkosť a zabránili prijímaniu pachov z iných potravín. Veľký hrniec s jedlom, ako je polievka alebo dusené mäso je potrebné pred chladením rozdeliť na menšie porcie, ktoré umiestnite do plytkých nádob. Veľké kusy mäsa či celú hydinu je potrebné rozdeliť na menšie časti, prípadne ich pred chladením umiestniť do plytkých nádob.

Umiestnenie Potravín

Poličky	Police sú nastaviteľné tak, aby sa na ne dali položiť rôzne druhy balenia.
Špecializovaná priehradka (iba príslušné modely)	Uzatvorené zásuvky na zeleninu poskytujú optimálne skladovacie prostredie pre ovocie a zeleninu. Zelenina potrebuje vyššiu vlhkosť, kým ovocie si vyžaduje nižšiu vlhkosť. Zásuvky disponujú ovládacími zariadeniami na reguláciu úrovne vlhkosti. (*V závislosti od modelu a možností). Zásuvka na mäso s nastaviteľnou teplotou maximalizuje čas skladovania mäsa a syrov.
Uložené vo dvierkach	Vo dvierkach neskladujte potraviny podliehajúce skaze. Vajcia by ste mali skladovať v kartóne na poličke. Teplota priehradiek v dvierkach kolíše viac v porovnaní s miestami v samotnej chladničke. Dvierka uchovávajú čo najviac uzatvorené.
Mraziaci Priestor	Túto časť môžete využiť na uskladnenie mrazených potravín, výrobu ľadových kociek a zmrazenie čerstvých potravín.

POZNÁMKA

Zmrazujte výlučne čerstvé a nepoškodené potraviny. Potraviny určené na zmrazenie uchovávajú mimo už zmrazených potravín. Aby sa predišlo strate chuti a vyschnutiu potravín, umiestňujte ich do vzduchotesných nádob.

Tabuľka Skladovania V Chladničke A Mrazničke

Doba čerstvosti závisí od teploty a vystavenia potravinovej vlhkosti. Keďže dátumy výroby nemožno považovať za smerodajné v oblasti určovania bezpečnosti výrobku, prečítajte si túto tabuľku a dodržiavajte uvedené tipy.

Mliečne výrobky

Produkt	Chladnička	Mraznička
Mlieko	1 týždeň	1 mesiac
Maslo	2 týždne	12 mesiacov
Zmrzlina	-	2-3 týždne
Prírodný syr	1 mesiac	4-6 mesiacov
Krémový syr	2 týždne	Neodporúča sa
Jogurt	1 mesiac	-

Mäso

Produkt	Chladnička	Mraznička
Čerstvé kusy, stejky, nakrájané kusky	3-4 dni	2-3 mesiacov
Čerstvé mleté mäso, mäso nakrájané na kocky	1-2 dni	3-4 mesiacov
Slanina	7 dni	1 mesiac
Klobása, tatarák z bravčového, hovädzieho, morčacieho mäsa	1-2 dni	1-2 mesiacov

Hydina / Vajcia

Produkt	Chladnička	Mraznička
Čerstvá hydina	2 dni	6-8 mesiacov
Hydinový šalát	1 deň	-
Vajcia, čerstvé v škrupine	2-4 týždne	Neodporúča sa

Ryby / Morské plody

Produkt	Chladnička	Mraznička
Čerstvé ryby	1-2 dni	3-6 mesiacov
Tepelne upravené ryby	3-4 dni	1 mesiac
Rybaci šalát	1 deň	Neodporúča sa
Sušené alebo nakladané ryby	3-4 týždne	-

Ovocie

Produkt	Chladnička	Mraznička
Jablká	1 mesiac	-
Broskyne	2-3 týždne	-
Ananás	1 týždeň	-
Iné čerstvé ovocie	3-5 dni	9-12 mesiacov

Zelenina

Produkt	Chladnička	Mraznička
Špargľa	2-3 dni	-
Brokolica, Ružičkový kel, hrášok, hríby	3-5 dni	-
Kapusta, karfiol, zeler, uhorky, šalát	1 týždeň	-
Mrkva, repa, reďkovky	2 týždne	-

ŠPECIÁLNE PRE NOVÚ EURÓPSKU NORMU

Objednané diely v nasledujúcej tabuľke je možné získať od poskytovateľa služieb

Objednaný diel	Poskytuje	Minimálny čas potrebný na Poskytovanie
Termostaty	Profesionálny personál údržby	Minimálne 7 rokov po uvedení posledného modelu na trh
Snímače teploty	Profesionálny personál údržby	Minimálne 7 rokov po uvedení posledného modelu na trh
Dosky plošných spojov	Profesionálny personál údržby	Minimálne 7 rokov po uvedení posledného modelu na trh
Zdroje svetla	Profesionálny personál údržby	Minimálne 7 rokov po uvedení posledného modelu na trh
Rukoväte dverí	Profesionálni opravári a finálni používatelia	Minimálne 7 rokov po uvedení posledného modelu na trh
Dverné závesy	Profesionálni opravári a finálni používatelia	Minimálne 7 rokov po uvedení posledného modelu na trh
Podnosy	Profesionálni opravári a finálni používatelia	Minimálne 7 rokov po uvedení posledného modelu na trh
Košé	Profesionálni opravári a finálni používatelia	Minimálne 7 rokov po uvedení posledného modelu na trh
Tesnenia dverí	Profesionálni opravári a finálni používatelia	Minimálne 10 rokov po uvedení posledného modelu na trh

Vážení zákazníci

1. Ak chcete produkt vrátiť alebo vymeniť, obráťte sa na obchod, v ktorom ste ho kúpili.

(Nezabudnite priniesť nákupnú faktúru)

2. Ak sa váš produkt pokazí a je potrebné ho opraviť, kontaktujte poskytovateľa popredajného servisu.

POZNÁMKA

Informácie o modeli v databáze výrobkov, ako aj identifikátor modelu je možné získať prostredníctvom webového odkazu naskenovaného pomocou QR kódu, ak je uvedený, na štítku energetickej účinnosti výrobku.