



EN



REFRIGERATOR Side By Side

USER MANUAL

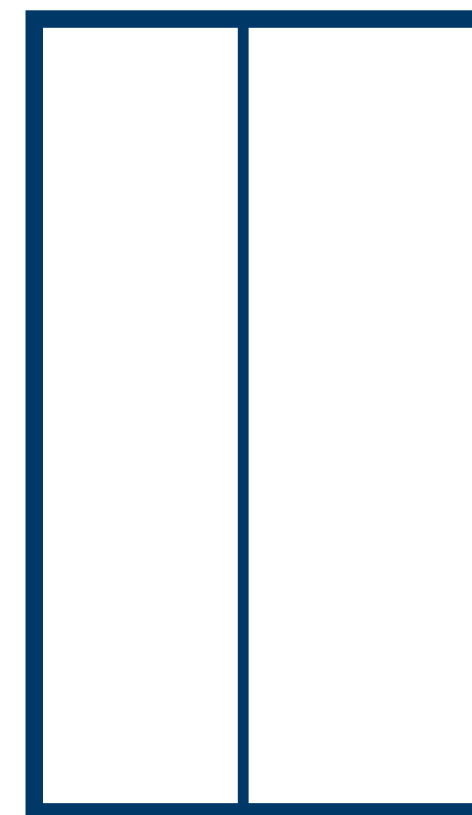

Warning:
Before using this product,
please read this manual carefully
and keep it for future reference.
The design and specifications
are subject to change without
prior notice for product
improvement. Consult with your
dealer or manufacturer for
details.

version:002-6-2020

**MODEL: MDRS704FG
MDRS710FG
SERIES**

www.midea.com

CONTENTS

1 Safety warnings

1.1 Warning	1-2
1.2 Meanings of safety warning symbols	3
1.3 Electricity related warnings	3
1.4 Warnings for using	4
1.5 Warnings for placement	4-5
1.6 Warnings for energy	5
1.7 Warnings for disposal	5

2 Proper use of the refrigerator

2.1 Placement	6
2.2 Levelling feet	7
2.3 Levelling door	8
2.4 Changing the Light	9
2.5 Starting to use	9
2.6 Energy saving tips	9

3 Structure and functions

3.1 Key components	10
3.2 Functions	11-12

4 Maintenance and care of the refrigerator

4.1 Overall cleaning	13
4.2 Cleaning of door dray	13
4.3 Cleaning of glass shelf	14
4.4 Defrosting	14
4.5 Out of operation	14

5 Trouble shooting

5.1 Trouble shooting	15
----------------------	----

1 Safety warnings

1.1 Warning



Warning: risk of fire / flammable materials

This appliance is intended to be used in household and similar applications such as staff kitchen areas in shops, offices and other working environments; farm houses and by clients in hotels, motels and other residential type environments; bed and breakfast type environments; catering and similar non-retail applications.

This appliance is not intended for use by persons (including children) with reduced physical, sensory or mental capabilities, or lack of experience and knowledge, unless they have been given supervision or instruction concerning use of the appliance by a person responsible for their safety.)

Children should be supervised to ensure that they do not play with the appliance.

If the supply cord is damaged, it must be replaced by the manufacturer, its service agent or similarly qualified persons in order to avoid a hazard.

Do not store explosive substances such as aerosol cans with a flammable propellant in this appliance.

The appliance has to be unplugged after use and before carrying out user maintenance on the appliance.

Warning: Keep ventilation openings, in the appliance enclosure or in the built-in structure, clear of obstruction.

Warning: Do not use mechanical devices or other means to accelerate the defrosting process, other than those recommended by the manufacturer.

Warning: Do not damage the refrigerant circuit.

Warning: Do not use electrical appliances inside the food storage compartments of the appliance, unless they are of the type recommended by the manufacturer.

Warning: Please abandon the refrigerator according to local regulators for its use flammable blowing gas and refrigerant.

Warning: When positioning the appliance, ensure the supply cord is not trapped or damaged.

Warning: Do not locate multiple portable socket-outlets or portable power supplies at the rear of the appliance.

Do not use extension cords or ungrounded (two prong) adapters.

Danger: Risk of child entrapment. Before you throw away your old refrigerator or freezer:

–Take off the doors.

–Leave the shelves in place so that children may not easily climb inside.

The refrigerator must be disconnected from the source of electrical supply before attempting the installation of accessory.

Refrigerant and cyclopentane foaming material used for the appliance are flammable.

Therefore, when the appliance is scrapped, it shall be kept away from any fire source and be recovered by a special recovering company with corresponding qualification other than be disposed by combustion, so as to prevent damage to the environment or any other harm.

For EN standard: This appliance can be used by children aged from 8 years and above and persons with reduce physical sensory or mental capabilities or lack of experience and knowledge if they have been given supervision or instruction concerning use of the appliance in a safe way and understand the hazards involved. Children shall not play with the appliance. Cleaning and user maintenance shall not be made by children without supervision. Children aged from 3 to 8 years are allowed to load and unload refrigerating appliances.

The necessity that, for doors or lids fitted with locks and keys, the keys be kept out of the reach of children and not in the vicinity of the refrigerating appliance, in order to prevent children from being locked inside .

To avoid contamination of food, please respect the following instructions:

- Opening the door for long periods can cause a significant increase of the temperature in the compartments of the appliance.
- Clean regularly surfaces that can come in contact with food and accessible drainage systems.
- Clean water tanks if they have not been used for 48 h; flush the water system connected to a water supply if water has not been drawn for 5 days. (note 1)
- Store raw meat and fish in suitable containers in the refrigerator, so that it is not in contact with or drip onto other food.
- Two-star frozen-food compartments are suitable for storing pre-frozen food, storing or making ice-cream and making ice cubes. (note 2)
- One-, two- and three-star compartments are not suitable for the freezing of fresh food. (note 3)
- For appliances without a 4-star compartment: this refrigerating appliance is not suitable for freezing foodstuffs. (note 4)
- If the refrigerating appliance is left empty for long periods, switch off, defrost, clean, dry, and leave the door open to prevent mould developing within the appliance.



Note 1,2,3,4: Please confirm whether it is applicable according to your product compartment type.

For a freestanding appliance: this refrigerating appliance is not intended to be used as a built-in appliance.

Any replacement or maintenance of the LED lamps is intended to be made by the manufacturer, its service agent or similar qualified person.

This product contains two light source of energy efficiency class(G.)

1.2 Meaning of safety warning symbols

	This is a prohibition symbol. Any non-compliance with instructions marked with this symbol may result in damage to the product or endanger the personal safety of the user.
	This is a warning symbol. It is required to operate in strict observance of instructions marked with this symbol; or otherwise damage to the product or personal injury may be caused.
	This is a cautioning symbol. Instructions marked with this symbol require special caution. Insufficient caution may result in slight or moderate injury, or damage to the product.

This manual contains lots of important safety information which shall be observed by the users.

1.3 Electricity related warnings

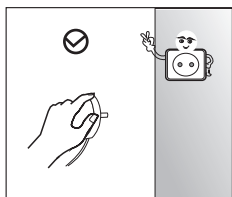

- Do not pull the power cord when pulling the power plug of the refrigerator. Please firmly grasp the plug and pull it out from the socket directly.
- To ensure safe use, do not damage the power cord or use the power cord when it is damaged or worn.

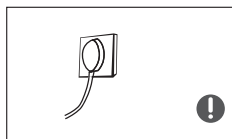

- Please use a dedicated power socket and the power socket shall not be shared with other electrical appliances. The power cord should be firmly contacted with the socket or else fires might be caused.
- Please ensure that the grounding electrode of the power socket is equipped with a reliable grounding line.



- Please turn off the valve of the leaking gas and then open the doors and windows in case of leakage of gas and other flammable gases. Do not unplug the refrigerator and other electrical appliances considering that spark may cause a fire.

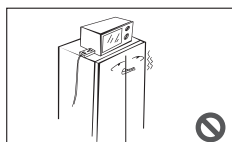

- Do not use electrical appliances on the top of the appliance, unless they are of the type recommended by the manufacturer.

1.4 Warnings for using

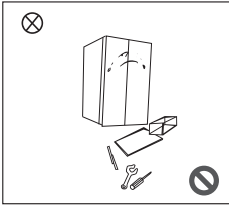

- Do not arbitrarily disassemble or reconstruct the refrigerator, nor damage the refrigerant circuit; maintenance of the appliance must be conducted by a specialist
- Damaged power cord must be replaced by the manufacturer, its maintenance department or related professionals in order to avoid danger.

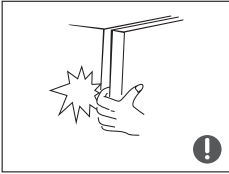

- The gaps between refrigerator doors and between doors and refrigerator body are small, be noted not to put your hand in these areas to prevent from squeezing the finger. Please be gentle when close the refrigerator door to avoid falling articles.
- Do not pick foods or containers with wet hands in the freezing chamber when the refrigerator is running, especially metal containers in order to avoid frostbite.



- Do not allow any child to get into or climb the refrigerator; otherwise suffocation or falling injury of the child may be caused.

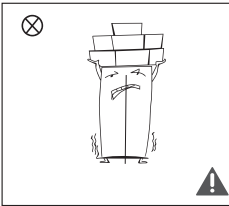

- Do not place heavy objects on the top of the refrigerator considering that objectives may fall when close or open the door, and accidental injuries might be caused.
- Please pull out the plug in case of power failure or cleaning. Do not connect the freezer to power supply within five minutes to prevent damages to the compressor due to successive starts.

1.5 Warnings for placement

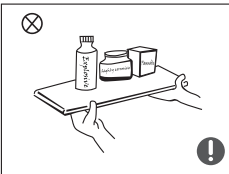

- Do not put flammable, explosive, volatile and highly corrosive items in the refrigerator to prevent damages to the product or fire accidents.
- Do not place flammable items near the refrigerator to avoid fires.

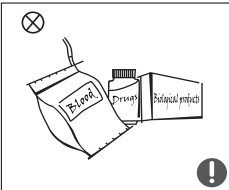

- The refrigerator is intended for household use, such as storage of foods; it shall not be used for other purposes, such as storage of blood, drugs or biological products, etc.

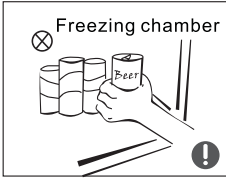

- Do not store beer, beverage or other fluid contained in bottles or enclosed containers in the freezing chamber of the refrigerator; or otherwise the bottles or enclosed containers may crack due to freezing to cause damages.

1.6 Warnings for energy

Warning for energy

- 1) Refrigerating appliances might not operate consistently (possibility of defrosting of contents or temperature becoming too warm in the frozen food compartment) when sited for an extended period of time below the cold end of the range of temperatures for which the refrigerating appliance is designed.
- 2) The fact that effervescent drinks should not be stored in food freezer compartments or cabinets or in low-temperature compartments or cabinets, and that some products such as water ices should not be consumed too cold;
- 3) The need to not exceed the storage time(s) recommended by the food manufacturers for any kind of food and particularly for commercially quick-frozen food in food-freezer and frozen-food storage compartments or cabinets;
- 4) The precautions necessary to prevent an undue rise in the temperature of the frozen food while defrosting the refrigerating appliance, such as wrapping the frozen food in several layers of newspaper.
- 5) The fact that a rise in temperature of the frozen food during manual defrosting, maintenance or cleaning could shorten the storage life.

1.7 Warnings for disposal

Refrigerant and cyclopentane foaming material used for the refrigerator are flammable. Therefore, when the refrigerator is scrapped, it shall be kept away from any fire source and be recovered by a special recovering company with corresponding qualification other than be disposed by combustion, so as to prevent damage to the environment or any other harm.



When the refrigerator is scrapped, disassemble the doors, and remove gasket of door and shelves; put the doors and shelves in a proper place, so as to prevent trapping of any child.



Correct Disposal of this product :

This marking indicates that this product should not be disposed with other household wastes. To prevent possible harm to the environment or human health from uncontrolled waste disposal, recycle it responsibly to promote the sustainable reuse of material resources. To return your used device, please use the return and collection systems or contact the retailer where the product was purchased. They can take this product for environmental safe recycling.

2 Proper use of refrigerators

2.1 Placement

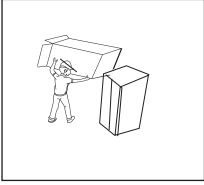

- Before use, remove all packing materials, including bottom cushions, foam pads and tapes inside of the refrigerator; tear off the protective film on the doors and the refrigerator body.

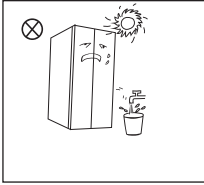

- Keep away from heat and avoid direct sunlight. Do not place the freezer in moist or watery places to prevent rust or reduction of insulating effect.
- Do not spray or wash the refrigerator; do not put the refrigerator in moist places easy to be splashed with water so as not to affect the electrical insulation properties of the refrigerator.

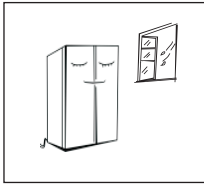

- The refrigerator is placed in a well-ventilated indoor place; the ground shall be flat, and sturdy (rotate left or right to adjust the wheel for leveling if unstable).

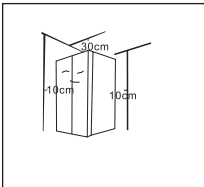

- The top space of the refrigerator shall be greater than 30cm, and The refrigerator should be placed against a wall with a free distance more than 10cm to facilitate heat dissipation.

2.2 Levelling feet

1) Precautions before operation:

Before operation of accessories, it shall be ensured that the refrigerator is disconnected from power. Before adjusting the leveling feet, precautions shall be taken to prevent any personal injury.

2) Schematic diagram of the levelling feet

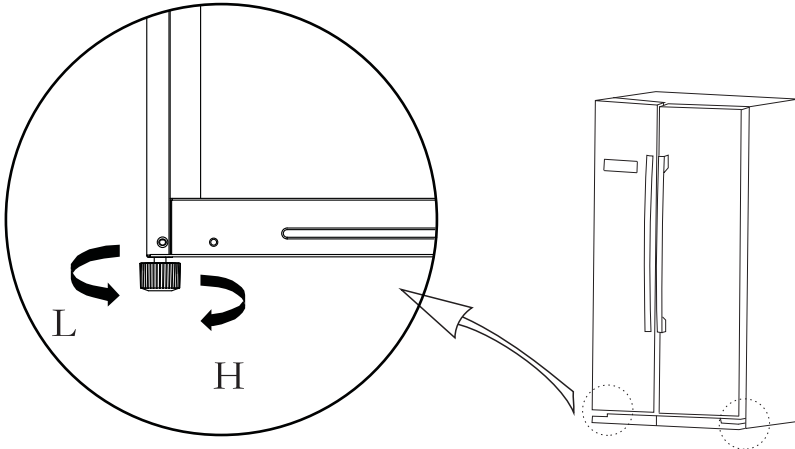

(The picture above is only for reference. The actual configuration will depend on the physical product or statement by the distributor)

3) Adjusting procedures:

- a. Turn the feet clockwise to raise the refrigerator;
- b. Turn the feet counterclockwise to lower the refrigerator;
- c. Adjust the right and left feet based on the procedures above to a horizontal level.

2.3 Levelling door

1) Precautions before operation:

Before operation of accessories, it shall be ensured that the refrigerator is disconnected from power.
Before adjusting the door, precautions shall be taken to prevent any personal injury.

2) Schematic diagram of levelling the door body

List of tools to be provided by the user	
	wrench

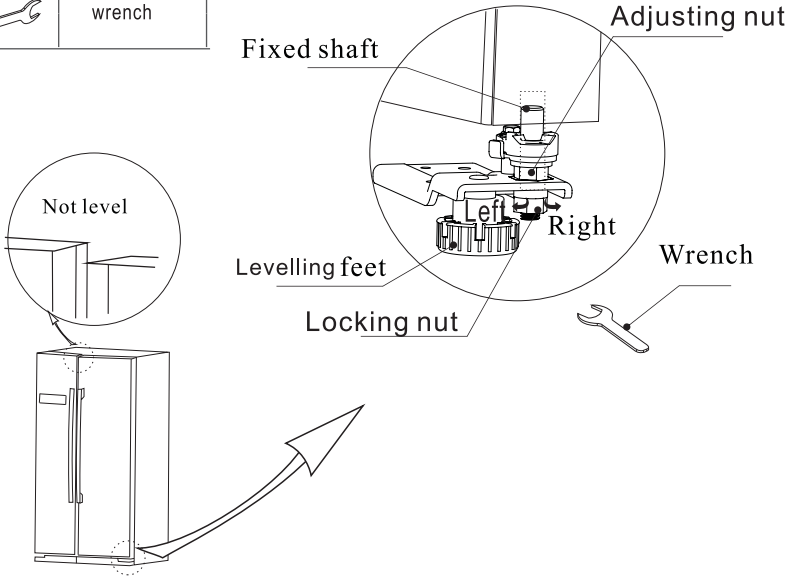

(The picture above is only for reference. The actual configuration will depend on the physical product or statement by the distributor)

When the fridge door is low:

Open the door, use a wrench to loosen the locking nut and to rotate the adjusting nut anti-clockwise to raise the height of the door. Once the doors are aligned, then tighten the locking nut by rotating it anti-clockwise.

When the fridge door is high:

Open the door, use a wrench to rotate the adjusting nut clockwise to lower the height of the door. Once the doors are aligned, then tighten the locking nut by rotating it anti-clockwise.

2.4 Changing the Light

Any replacement or maintenance of the LED lamps is intended to be made by the manufacturer, its service agent or similar qualified person.

2.5 Starting to use

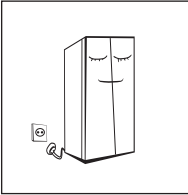

- Before initial start, keep the refrigerator still for half an hour before connecting it to power supply.
- Before putting any fresh or frozen foods, the refrigerator shall have run for 2-3 hours, or for above 4 hours in summer when the ambient temperature is high.

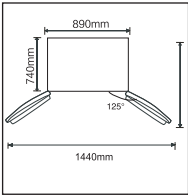

- Spare enough space for convenient opening of the doors and drawers.
- The picture above is only for reference. The actual configuration will depend on the physical product or statement by the distributor

2.6 Energy saving tips

- The appliance should be located in the coolest area of the room, away from heat producing appliances or heating ducts, and out of the direct sunlight.
- Let hot foods cool to room temperature before placing in the appliance. Overloading the appliance forces the compressor to run longer. Foods that freeze too slowly may lose quality, or spoil.
- Be sure to wrap foods properly, and wipe containers dry before placing them in the appliance. This cuts down on frost build-up inside the appliance.
- Appliance storage bin should not be lined with aluminum foil, wax paper, or paper toweling. Liners interfere with cold air circulation, making the appliance less efficient.
- Organize and label food to reduce door openings and extended searches. Remove as many items as needed at one time, and close the door as soon as possible.

3 Structure and functions

3.1 Key components

(Freezing chamber)

(Refrigerating chamber)

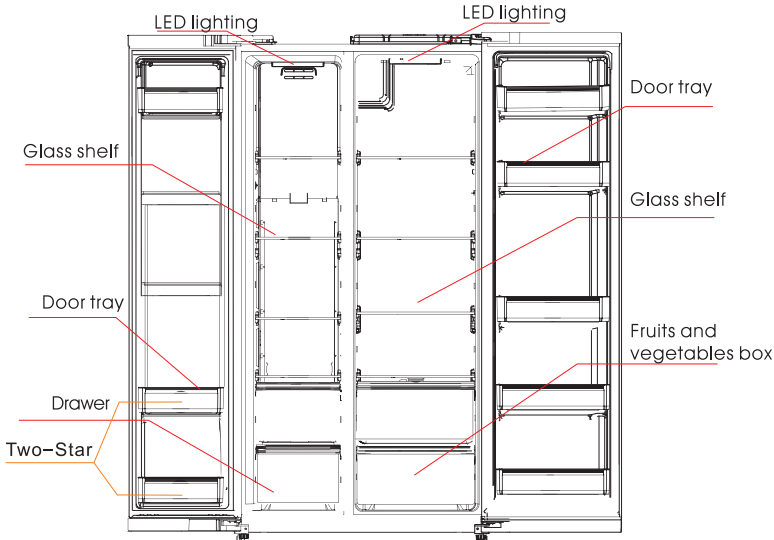

(The picture above is only for reference. The actual configuration will depend on the physical product or statement by the distributor)

Refrigerating chamber

- The Refrigerating Chamber is suitable for storage of a variety of fruits, vegetables, beverages and other food consumed in the short term, **suggested storage time 3days to 5days.**
- Cooking foods shall not be put in the refrigerating chamber until cooled to room temperature.
- Foods are recommended to be sealed up before putting into the refrigerator.
- The glass shelves can be adjusted up or down for a proper storage space and easy use.

Freezing chamber

- The low temperature freezing chamber may keep food fresh for a long time and it is mainly used to store frozen foods and making ice.
- The freezing chamber is suitable for storage of meat, fish, rice balls and other foods not to be consumed in short term.
- Chunks of meat are preferably to be divided into small pieces for quick freezing and easy access. Please be noted food shall be consumed within the shelf time.

Two-Star freezing area

- Two-Star freezing area is located under the freezer door two bottle frame (16L or so), temperature -12°C , suitable for storing ice cream and so on, external hard inside soft, taste times good.

Drawers, food boxes, shelves, etc. placed according to the position in the picture above are the most energy efficient.

Note: Storage of too much food during operation after the initial connection to power may adversely affect the freezing effect of the refrigerator. Foods stored shall not block the air outlet; or otherwise the freezing effect will also be adversely affected.

3.2 Functions

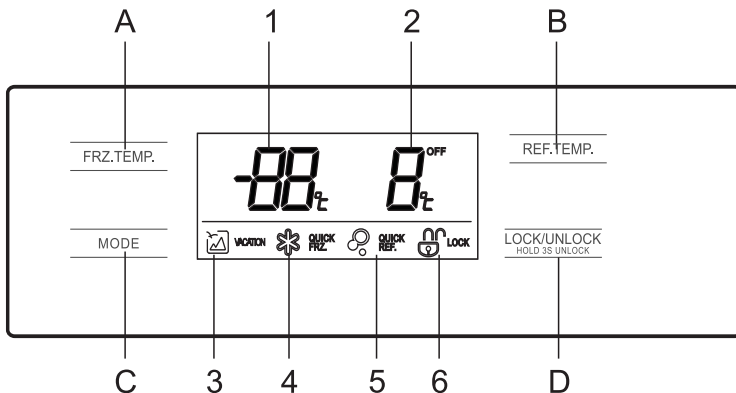

(The picture above is only for reference. The actual configuration will depend on the physical product or statement by the distributor)

1. Display

- | | |
|--|------------------------|
| 1. Freezer compartment temperature | 4. Quick Freezing icon |
| 2. Refrigerating compartment temperature | 5. Quick Cooling icon |
| 3. Vacation icon | 6. Lock/unlock icon |

2. Button

- A. Freezer compartment temperature adjustment
- B. Refrigerating compartment temperature adjustment
- C. Mode function/setting
- D. Lock/unlock controls

3. Operation

- 1) Lock /unlock

In the unlocked state, long press the button for 3 seconds, enter the lock state;
In the locked state, long press the button for 3 seconds, enter the unlocked state.
All the following functions must be operated in the unlocking status.

- 2) vacation mode

Click the button to enter the vacation mode. Icon lights up, the vacation mode will start after locking the control panel.

Under vacation mode, the refrigerating compartment is turned off and temperature area display - the freezer compartment temperature is set at -18 °C.

- 3) Quick Cooling mode

Click the button to enter the quick cooling mode. Icon lights up, the quick refrigerating mode will start after locking the control panel. **Quick cool exits for 2.5h.**

- 4) Quick Freezing mode

Click the button to enter the quick freezing mode. Icon lights up, the quick freezing mode will start after locking the control panel. **Quick freeze exits for 26h.**

5) Temperature setting of refrigerating chamber **E**

Click temperature adjusting button of the refrigerating chamber REF.TEMP., refrigerating compartment temperature will blink. Then click the button REF.TEMP. again to set the temperature, and will hear one beep. Setting scope is between 2°C and 8°C. Every time you click the button, the temperature will be changed 1°C. After adjusting, the digital tube will keep blinking for 5 seconds. New temperature setting will take effect after locking the control panel.

6) Temperature setting of freezing chamber **FF**

Click temperature adjusting button of the freezing chamber FRZ.TEMP., freezer compartment temperature will blink. Then click the button FRZ.TEMP. again to set the temperature, and you will hear one beep. Setting scope is between -12°C and -22°C. Every time you click the button, the temperature will be changed 1°C. After adjusting, the digital tube will keep blinking for 5 seconds. New temperature setting will take effect after locking the control panel.

Recommended setting: Refrigerated chamber 4 °C, freezing chamber - 18 °C.

7) Storage upon power failure

In case of power failure, the instant working state will be locked and maintained till re-electrification.

8) Opening warning and alarm control

when open the refrigerator doors, the opening music will play. If the door is not closed in two minutes, the buzzer will sound once every minute until the door is closed. Press anyone button to stop the buzzer alarm.

9) Error code

The following warnings appearing on the display indicate corresponding faults of the refrigerator. Though the refrigerator may still have cold storage function with the following faults, the user shall contact a maintenance specialist for maintenance, so as to ensure optimized operation of the appliance.

Error Code	Fault Description
E1	Temperature sensor failure of refrigerating chamber
E2	Temperature sensor failure of freezing chamber
E5	Freezing defrost sensor detection circuit error
E6	Communication error
E7	Ambient temperature sensor error

4. Maintenance and care of the appliance

4.1 Overall cleaning

- Dusts behind the refrigerator and on the ground shall be timely cleaned to improve the cooling effect and energy saving.
- Check the door gasket regularly to make sure there are no debris. Clean the door gasket with a soft cloth dampened with soapy water or diluted detergent.
- The interior of the refrigerator should be cleaned regularly to avoid odor.
- Please turn off the power before cleaning interior, remove all foods, drinks ,shelves, drawers, etc.
- Use a soft cloth or sponge to clean the inside of the refrigerator, with two tablespoons of baking soda and a quart of warm water. Then rinse with water and wipe clean. After cleaning, open the door and let it dry naturally before turning on the power.
- For areas that are difficult to clean in the refrigerator (such as narrow sandwiches, gaps or corners), it is recommended to wipe them regularly with a soft rag, soft brush, etc. and when necessary, combined with some auxiliary tools (such as thin sticks) to ensure no contaminants or bacterials accumulation in these areas.
- Do not use soap, detergent, scrub powder, spray cleaner, etc., as these may cause odors in the interior of the refrigerator or contaminated food.
- Clean the bottle frame, shelves and drawers with a soft cloth dampened with soapy water or diluted detergent. Dry with a soft cloth or dry naturally.
- Wipe the outer surface of the refrigerator with a soft cloth dampened with soapy water, detergent, etc., and then wipe dry.
- Do not use hard brushes, clean steel balls, wire brushes, abrasives (such as toothpastes), organic solvents (such as alcohol, acetone, banana oil, etc.), boiling water, acid or alkaline items, which may damage the fridge surface and interior. Boiling water and organic solvents such as benzene may deform or damage plastic parts.
- Do not rinse directly with water or other liquids during cleaning to avoid short circuits or affect electrical insulation after immersion.



⚠ Please unplug the refrigerator for defrost and cleaning.

4.2 Cleaning of door tray, Fruits and vegetables box and drawer

- According to the direction arrow in the figure below, use both hands to squeeze the tray, and push it upward, then you can take it out.
- After washing the tray having been taken out, you can adjust its installing height in accordance with your requirement.

Soft towels or sponge dipped in water and non-corrosive neutral detergents are suggested for cleaning. The freezer of shall be finally cleaned with clean water and dry cloth. Open the door for natural drying before the power is turned on.

Do not use hard brushes, clean steel balls, wire brushes, abrasives, such as toothpastes, organic solvents (such as alcohol, acetone, banana oil, etc.), boiling water, acid or alkaline items clean refrigerator considering that this may damage the fridge surface and interior.

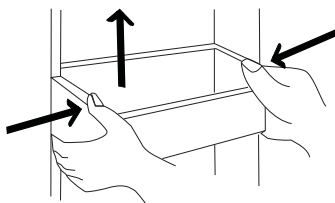

(The picture above is only for reference. The actual configuration will depend on the physical product or statement by the distributor)

4.3 Cleaning of Glass shelf

- As the innermost part of the refrigerator liner where contacting the shelves has a backstop, you shall raise the shelves upward, then you can be able to take it out.
- Adjust or clean the shelves according to your requirement. Soft towels or sponge dipped in water and non-corrosive neutral detergents are suggested for cleaning. The freezer of shall be finally cleaned with clean water and dry cloth. Open the door for natural drying before the power is turned on. Do not use hard brushes, clean steel balls, wire brushes, abrasives, such as toothpastes, organic solvents (such as alcohol, acetone, banana oil, etc.), boiling water, acid or alkaline items clean refrigerator considering that this may damage the fridge surface and interior.

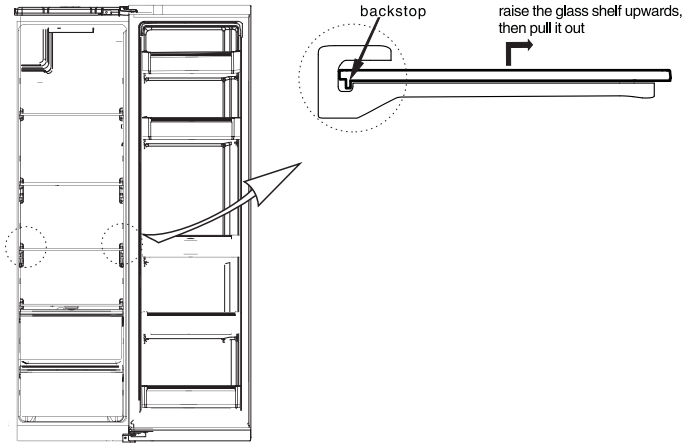

(The picture above is only for reference. The actual configuration will depend on the physical product or statement by the distributor)

4.4 Defrosting

- The refrigerator is made based on the air-cooling principle and thus has automatic defrosting function. Frost formed due to change of season or temperature may also be manually removed by disconnection of the appliance from power supply or by wiping with a dry towel.

4.5 Out of operation

- Power failure: In case of power failure, even if it is in summer, foods inside the appliance can be kept for several hours; during the power failure, the times of door opening shall be reduced, and no more fresh food shall be put into the appliance.
- Long-time nonuse: The appliance shall be unplugged and then cleaned; then the doors are left open to prevent odor.
- Moving: Before the refrigerator is moved, take all objects inside out, fix the glass partitions, vegetable holder, freezing chamber drawers and etc. with tape, and tighten the leveling feet; close the doors and fix them with tape. During moving, the appliance shall not be laid upside down or horizontally, or be vibrated; the inclination during movement shall be no more than 45°.

 The appliance shall run continuously once it is started. Generally, the operation of the appliance shall not be interrupted; otherwise the service life may be impaired

5 Trouble shooting

5.1 You may try to solve the following simple problems by yourself.
If them cannot be solved, please contact the after-sales department.

Failed operation	<p>Check whether the appliance is connected to power or whether the plug is in well contact</p> <p>Check whether the voltage is too low</p> <p>Check whether there is a power failure or partial circuits have tripped</p>
Odor	<p>Odorous foods shall be tightly wrapped</p> <p>Check whether there is any rotten food</p> <p>Clean the inside of the refrigerator</p>
Long-time operation of the compressor	<p>Long operation of the refrigerator is normal in summer when the ambient temperature is high</p> <p>It is not suggestible having too much food in the appliance at the same time</p> <p>Food shall get cool before being put into the appliance</p> <p>The doors are opened too frequently</p>
Light fails to get lit	<p>Check whether the refrigerator is connected to power supply and whether the illuminating light is damaged</p> <p>Have the light replaced by a specialist</p>
Doors cannot be properly closed	<p>The door is stuck by food packages Too much food is placed</p> <p>The refrigerator is tilted</p>
Loud noise	<p>Check whether the floor is level and whether the refrigerator is placed stably</p> <p>Check whether accessories are placed at proper locations</p>
Door seal fails to be tight	<p>Remove foreign matters on the door seal</p> <p>Heat the door seal and then cool it for restoration (or blow it with an electrical drier or use a hot towel for heating)</p>
Water pan overflows	<p>There is too much food in the chamber or food stored contains too much water, resulting in heavy defrosting</p> <p>The doors are not closed properly, resulting in frosting due to entry of air and increased water due to defrosting</p>
Hot housing	<p>Heat dissipation of the built-in condenser via the housing, which is normal</p> <p>When housing becomes hot due to high ambient temperature, storage of too much food or shutdown of the compressor is shut down, provide sound ventilation to facilitate heat dissipation</p>
Surface condensation	<p>Condensation on the exterior surface and door seals of the refrigerator is normal when the ambient humidity is too high. Just wipe the condensate with a clean towel.</p>
Abnormal noise	<p>Buzz: The compressor may produce buzzes during operation, and the buzzes are loud particularly upon start or stop. This is normal.</p> <p>Creak: Refrigerant flowing inside of the appliance may produce creak, which is normal.</p>

Table 1 Climate classes

Class	Symbol	Ambient temperature range °C
Extended temperate	SN	+ 10 to + 32
Temperate	N	+ 16 to + 32
Subtropical	ST	+ 16 to + 38
Tropical	T	+ 16 to + 43

Extended temperate: 'this refrigerating appliance is intended to be used at ambient temperatures ranging from 10 °C to 32 °C';

temperate: 'this refrigerating appliance is intended to be used at ambient temperatures ranging from 16 °C to 32 °C';

Subtropical: 'this refrigerating appliance is intended to be used at ambient temperatures ranging from 16 °C to 38 °C';

Tropical: 'this refrigerating appliance is intended to be used at ambient temperatures ranging from 16 °C to 43 °C';

Special for new European standard:

The ordered parts in the following table can be acquired from channel :

Ordered Part	Provided by	Minimum Time Required for Provision
thermostats	Professional maintenance personnel	At least 7 years after the last model is launched on the market
temperature sensors	Professional maintenance personnel	At least 7 years after the last model is launched on the market
printed circuit boards	Professional maintenance personnel	At least 7 years after the last model is launched on the market
light sources	Professional maintenance personnel	At least 7 years after the last model is launched on the market
door handles	Professional repairers and final users	At least 7 years after the last model is launched on the market
door hinges	Professional repairers and final users	At least 7 years after the last model is launched on the market
trays	Professional repairers and final users	At least 7 years after the last model is launched on the market
baskets	Professional repairers and final users	At least 7 years after the last model is launched on the market
door gaskets	Professional repairers and final users	At least 10 years after the last model is launched on the market

Dear customer

1. If you want to return or replace the product, please contact the store where you buy.

(Remember to bring the purchase invoice)

2. If your product breaks down which needs to repair, please contact after-sales service provider.

3. The model information in the product database, as well as the model identifier, can be obtained through a weblink scanned by a QR code, if any, on the energy efficiency label of the product.

Bedienungsanleitung

Kühl-/Gefrierkombination Side by Side

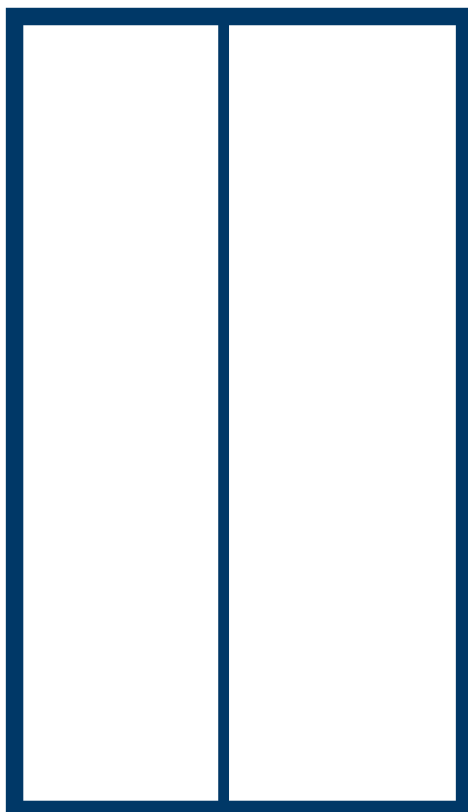

Warnung:
Bevor Sie dieses Produkt verwenden, lesen Sie bitte dieses Handbuch sorgfältig durch und bewahren Sie es zum späteren Nachschlagen auf. Das Design und die technischen Daten können ohne vorherige Ankündigung geändert werden, um das Produkt zu verbessern. Wenden Sie sich an Ihren Händler oder den Hersteller, um Einzelheiten zu erfahren.

**MODEL: MDRS704FG
MDRS710FG
SERIES**

INHALT

1 Sicherheitshinweise.....	1-3
2 Aufbau, Funktionen, Inbetriebnahme.....	4-12
3 Wartung und Pflege	12-14
4 Fehler und Fragen.....	14-16
5 Garantie und Kundendienst.....	19

1 Sicherheitshinweise

1.1 Warnung



Warnung: Feuergefahr / brennbare Materialien

Das Gerät ist für den Einsatz in Hausinstallationen und ähnlichen Anwendungen vorgesehen, z. B. in Küchenbereichen für Mitarbeiter in Geschäften, Büros und anderen Arbeitsumgebungen, Bauernhäusern und für Kunden in Hotels, Motels und anderen Wohnbereichen, Übernachtung mit Frühstück, Restaurants und ähnlichen Anwendungen für Einzelhandelsgeschäfte.

Wenn das Netzkabel beschädigt ist, muss es vom Hersteller, seinem Kundendienst oder ähnlich qualifizierten Fachmann ersetzt werden, um Gefahren zu vermeiden.

Bewahren Sie keine explosiven Gegenstände wie Aerosoldosen mit einem brennbaren Treibmittel in diesem Gerät auf.

Das Gerät muss nach dem Gebrauch und vor der Durchführung der vom Benutzer ausführbaren Wartung vom Stromnetz getrennt werden.

WARNUNG: Halten Sie die Belüftungsöffnungen im Gerätegehäuse oder in der eingebauten Struktur frei von Hindernissen.

WARNUNG: Verwenden Sie keine mechanischen Vorrichtungen oder andere als die vom Hersteller empfohlene Mittel, um den Abtauvorgang zu beschleunigen.

WARNUNG: Beschädigen Sie den Kältemittelkreislauf nicht.

WARNUNG: Verwenden Sie keine elektrischen Vorrichtungen in den Ablagefächern für Lebensmittel im Gerät, es sei denn, dass sie vom Hersteller empfohlen sind.

WARNUNG: Bitte entsorgen Sie den Kühlschrank gemäß den örtlichen Bestimmungen, da brennbares Treibgas und Kältemittel enthalten *sind*.

WARNUNG: Vergewissern Sie sich beim Aufstellen des Gerätes, dass das Netzkabel nicht eingeklemmt oder beschädigt ist.

WARNUNG: Stellen Sie bitte keine Mehrfachsteckdosen oder tragbare Netzteile an der Rückseite des Geräts auf.

Verwenden Sie bitte keine Verlängerungskabel oder ungeerdete (zwei-polige) Adapter.

GEFAHR: Klemmgefahr für Kinder. Bevor Sie den gebrauchten Kühlschrank oder Gefrierschrank wegwerfen:

- Nehmen Sie die Türen ab.
- Lassen Sie die Ablagen so bleiben, dass Kinder nicht leicht hinein klettern können.

Der Kühlschrank muss von der Stromversorgung getrennt werden, bevor die Installation von Zubehörern vorgenommen wird.

Das verwendete Kältemittel und das Cyclopentan-Schaummaterial sind brennbar. Wenn der Kühlschrank verschrottet wird, muss er daher von Feuerquellen ferngehalten und von einem speziellen Recyclingunternehmen mit entsprechender Qualifikation zurückgewonnen werden. Entsorgung durch Verbrennung ist verboten, um Umweltschäden oder andere Schäden zu vermeiden.

Für EN-Norm: Dieses Gerät kann von Kindern ab 8 Jahren und von Personen mit eingeschränkter körperlicher, sensorischer oder geistiger Leistungsfähigkeit oder mangelnder Erfahrung und Kenntnissen verwendet werden, vorausgesetzt, dass sie beaufsichtigt oder angewiesen werden, um das Gerät sicher zu verwenden, und die damit verbundenen Gefahren verstehen. Kinder dürfen nicht mit dem Gerät spielen. Die Reinigung und die vom Benutzer ausführbaren Wartungen dürfen nicht von Kindern ohne Aufsicht durchgeführt werden. Kinder im Alter von 3 bis 8 Jahren dürfen die Kühlschränke be- und entladen.

Für IEC-Norm: Dieses Gerät ist nicht für den Gebrauch durch Personen (einschließlich Kinder) mit eingeschränkten körperlichen, sensorischen oder geistigen Fähigkeiten oder mangelnder Erfahrung und Kenntnisse gedacht, es sei denn, dass sie von einer für ihre Sicherheit verantwortlichen Person beaufsichtigt oder angewiesen werden.)

Kinder sollten überwacht werden, um sicherzustellen, dass sie nicht mit dem Gerät spielen.



Die Anweisungen sollen die folgenden Inhalte enthalten: Beachten Sie bitte die folgenden Anweisungen, um Verunreinigung von Lebensmitteln zu vermeiden:

- Das Öffnen der Tür über einen längeren Zeitraum kann zu einer erheblichen Temperaturerhöhung im Inneren des Gerätes führen.
- Reinigen Sie regelmäßig die Oberflächen, die mit Lebensmitteln und dem zugänglichen Ableitungssystem in Kontakt kommen können.

-Reinigen Sie die Wassertanks, wenn sie 48 Stunden nicht benutzt wurden; spülen Sie das an eine Wasserversorgung angeschlossene Wassersystem, wenn 5 Tage lang kein Wasser abgeleitet wurde. (Anmerkung 1)

-Lagern Sie rohes Fleisch und Fisch in geeigneten Behältern im Kühlschrank, damit sie nicht mit anderen Lebensmitteln in Berührung kommen oder dessen Wassertropfen nicht auf die anderen Lebensmittel fallen.

- Die Tiefkühlfächer mit zwei Sternen  sind für die Lagerung von tiefgefrorenen Lebensmitteln, Eiscreme und Eiswürfeln geeignet. (Anmerkung 2)

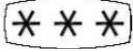
-Die Fächer mit einem Stern , zwei Sternen  und drei Sternen  sind nicht zum Einfrieren frischer Lebensmittel geeignet. (Anmerkung 3)

- Das Gerät ausschalten, abtauen, reinigen, trocknen und die Tür offen lassen, wenn der Kühlschrank für längere Zeit leer gelassen wird, um Schimmelbildung im Gerät zu vermeiden.

Anmerkung 1, 2, 3: Bitte überprüfen Sie, ob es für Ihren Produkttyp bzw. Ablagefächer zutreffend ist.

FÜR ein freistehendes Gerät: Dieses Kühlgerät ist nicht als Einbaugerät vorgesehen.

Die Notwendigkeit, dass bei Türen oder Deckeln, die mit Schlössern und Schlüsseln ausgestattet sind, die Schlüssel außerhalb der Reichweite von Kindern und nicht in der Nähe des Kühlgeräts aufbewahrt werden müssen, um zu verhindern, dass Kinder darin eingeschlossen werden.

JEDLICHER Austausch oder Wartung der LED-Lampen soll durch den Hersteller, seinen Servicevertreter oder eine ähnlich qualifizierte Person durchgeführt werden. Dieses Produkt enthält zwei Lichtquellen der Energieeffizienzklasse(G).

2 Aufbau, Funktionen, Inbetriebnahme

Bitte lesen Sie die Anleitungen aufmerksam durch und bewahren Sie sie für zukünftiges Nachschlagen auf.

Vielen Dank, dass Sie sich für diese Kühl-Gefrierkombination von Midea entschieden haben.

HINWEIS

Vor dem Verwenden lesen Sie bitte die Sicherheitshinweise durch.

Lesen Sie diese Hinweise aufmerksam und bewahren Sie sie für zukünftiges Nachschlagen auf.

Änderungen aufgrund von Verbesserungen bleiben vorbehalten.

Wenden Sie sich zwecks sicherer Entsorgung von Kühlgeräten bitte an Ihre örtliche Abfallbeseitigungsstelle.

Lagern Sie kein Trockeneis in dem Kühlgerät.

Die Abbildungen in dieser Bedienungsanleitung stimmen möglicherweise nicht genau mit Ihrem Gerät überein, sie dienen nur als Referenz.

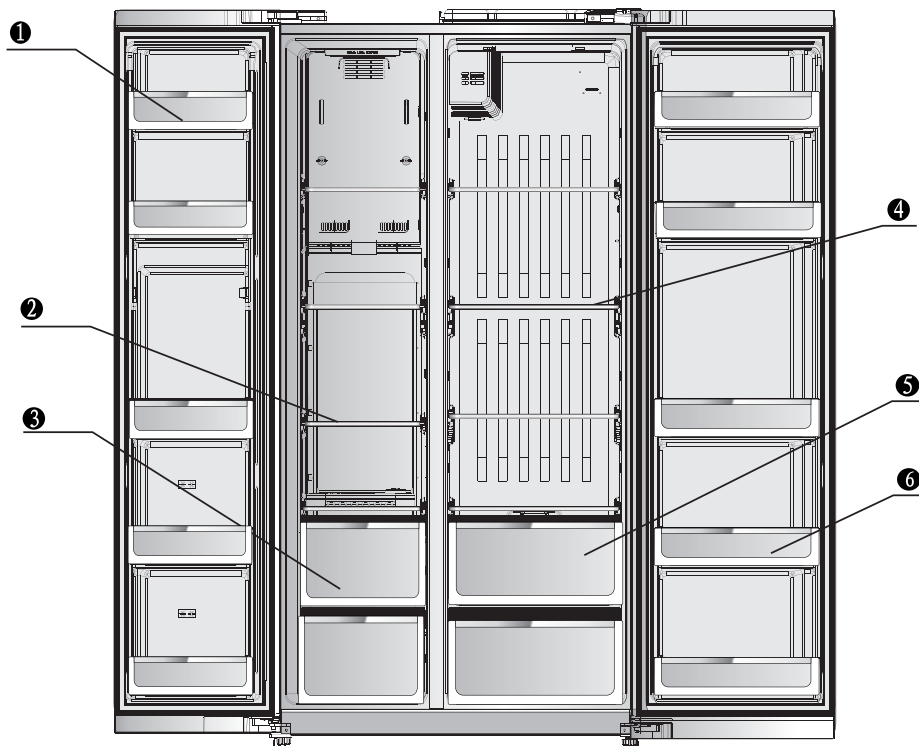

- 1 Türfach Gefrierschrank
- 2 Glasboden Gefrierschrank
- 3 Schublade Gefrierschrank
- 4 Glasboden Kühlschrank
- 5 Gemüsefach
- 6 Türfach Kühlschrank

Korrekte Verwendung Ihrer Kühl-Gefrierkombination

Warnhinweise

- Verwenden Sie keine mechanischen Geräte oder andere Mittel als die vom Hersteller empfohlenen, um den Abtauprozess zu beschleunigen.
- Verwenden Sie keine elektrischen Geräte in den Kühl- oder Gefrierfächern des Geräts, sofern sie nicht den Empfehlungen des Herstellers entsprechen.
- Das Kühlmittel R600a und das Isoliermaterial sind brennbar. Entsorgte Kühlschränke dürfen nicht verbrannt werden.

Die neue Kühl-Gefrierkombination wird geliefert

- Entfernen Sie alle Verpackungsmaterialien, bevor Sie das Gerät verwenden. Das schließt die Schaumstoffunterlage und Klebestreifen ein, die im Gerät die Zubehörteile halten.
- Reinigen Sie das Gerät innen und außen mit einem feuchten Tuch (und etwas Spülmittel in warmem Wasser)
- Schließen Sie das Gerät an einer geerdeten Steckdose, möglichst auf einem eigenen Stromkreis, an.
- Öffnen Sie die Kühl-Gefrierkombination und nehmen Sie das Zubehör (Dekoration unten) und die drei Schrauben heraus und installieren Sie es entsprechend.

Transport und Standort der Kühl-Gefrierkombination

Transport

Legen Sie das Gerät während des Transports nicht auf die Seite, klemmen Sie es nicht ein und setzen Sie es keinen starken Vibrationen aus. Der Neigungswinkel darf 45 Grad nicht übersteigen.

Die Türen müssen während des Transports geschlossen sein.

Standort

Achten Sie auf ausreichende Luftzirkulation um das Gerät. Stellen Sie das Gerät nicht in direkter Sonneneinstrahlung oder in unmittelbarer Nähe von Wärmequellen wie Öfen oder Wassererhitzern auf.

Lassen Sie zur Belüftung oben 30 cm und hinten und an den Seiten wenigstens 10 cm Abstand von der Wand frei.

Stellen Sie das Gerät eben und sicher auf.

Achtung

Klemmen Sie das Stromkabel nicht ein und stellen Sie keine Gegenstände auf das Kabel.

Vergewissern Sie sich vor dem Anschluss, dass Ihre Netzspannung mit den Angaben auf dem Typenschild übereinstimmt.

Erstes Einschalten

Vergewissern Sie sich nochmals, dass die Kühl-Gefrierkombination sicher steht. Beachten Sie alle Sicherheitshinweise.

1 Richten Sie die Türen korrekt aus.

(Beachten Sie die Hinweise zum Einstellen links unten an der rechten Tür.)

2 Netzanschluss

Nach dem Netzanschluss befindet sich die Kühl-Gefrierkombination im Standardmodus und zeigt die Temperaturen im Kühlschrank und Gefrierschrank an. Das Gerät speichert die letzte Einstellung und schaltet sich nach dem Ausschalten beim nächsten Einschalten mit den gleichen Einstellungen ein.

3 Betriebsmodus

Manueller Modus: Mit den Tasten des Temperaturreglers stellen Sie die Temperatur ein.

4 Kühl-Gefrierkombination bestücken

Eine Weile nach dem Einschalten ist das Gerät bereits kalt. Geben Sie nun Ihre Lebensmittel in die Kühl-Gefrierkombination.

Tipps: Nach dem Umstellen der Temperatur oder nachdem Lebensmittel eingelagert wurden, muss sich die Innentemperatur anpassen. Das kann einen Moment dauern. Die Dauer hängt von der Temperaturänderung, der Umgebungstemperatur, dem häufigen Öffnen der Tür und der Menge der Lebensmittel ab.

Kühlschrank

Fachböden einstellen

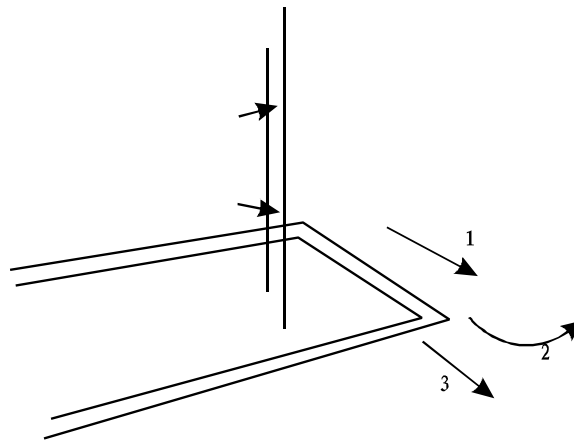

Stellen Sie die Fachböden wunschgemäß ein. Ziehen Sie den Fachboden zum Reinigen nach vorn und oben heraus.

Höheneinstellung und Fachböden reinigen

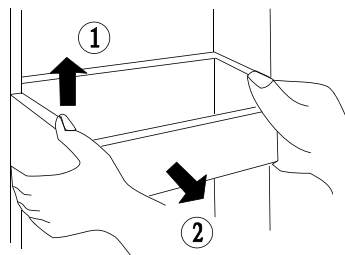

Heben Sie den **Fachboden** ① an beiden Seiten etwas an und ziehen Sie ihn nach vorn heraus ②. Nach dem Reinigen setzen Sie den **Fachboden** wieder zurück. Auf diese Weise stellen Sie auch die Höhe der Fachböden ein.

Kühlschrank

Empfohlene Bereiche zur Aufbewahrung von Lebensmitteln

Aufgrund der Luftzirkulation herrschen im Kühlschrank unterschiedliche Temperaturen. Stellen Sie die Lebensmittel entsprechend der unterschiedlichen Temperaturbereiche in den Kühlschrank.

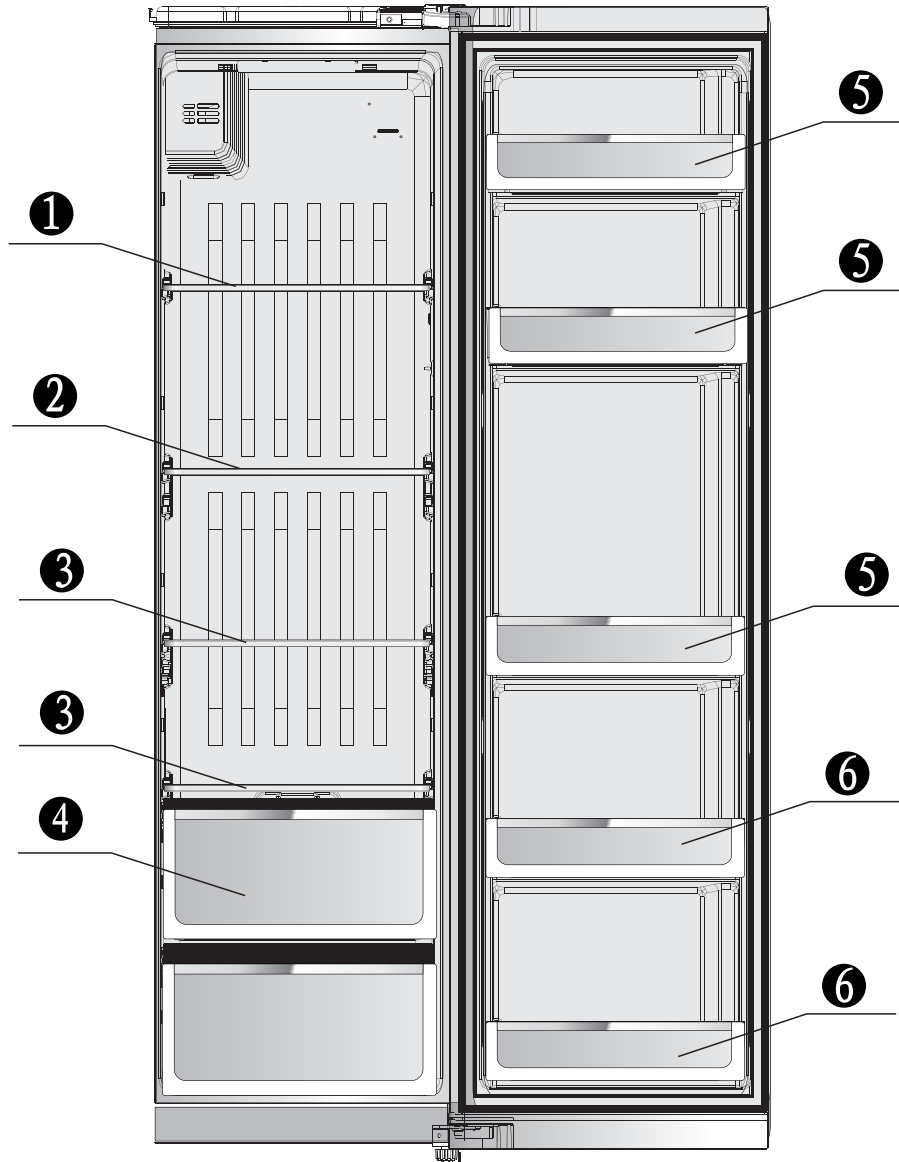

- ① Pasta, Milch usw.
- ② Fast-Food, Molkereiprodukte usw.
- ③ Zubereitetes Fleisch und Wurst usw.
- ④ Obst und Gemüse usw.
- ⑤ Geöffnete Dosen, Gewürze usw.
- ⑥ Getränke

Gefrierschrank

Der Gefrierschrank dient der langfristigen Aufbewahrung von Lebensmitteln.

Die Temperatur im Gefrierschrank ist für langfristige Aufbewahrung sehr niedrig. Lagern Sie hier Lebensmittel längerfristig. Beachten Sie jedoch die Haltbarkeitsdaten auf der Verpackung.

Empfohlene Bereiche zur Aufbewahrung von Lebensmitteln

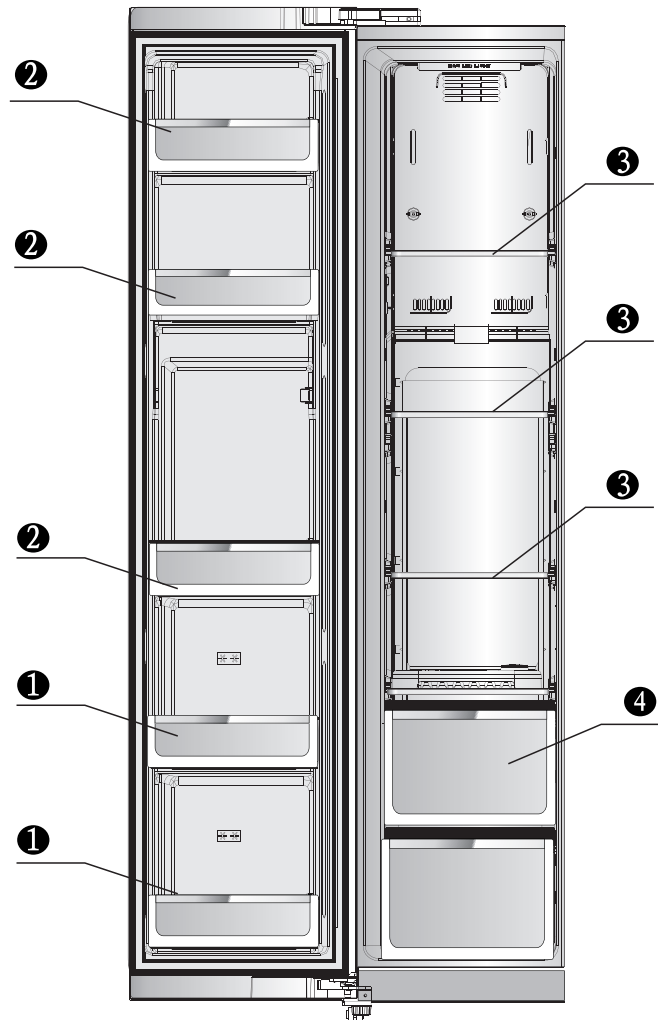

① Die Einlegegitter in der Tür des Gefrierabteils (2 Sterne) sind für kurzfristige Lagerung und Eiscreme gedacht.

② Die Einlegegitter im Gefrierabteil sind zur Aufbewahrung von Tiefkühlkost bestimmt.

③ Die Glasböden dienen der Aufbewahrung von Tiefkühlkost wie Fisch, Fleisch und Eiscreme.

④ Die Gefrierladen sind für verpackten Fisch, Fleisch und Geflügel.

Funktionen

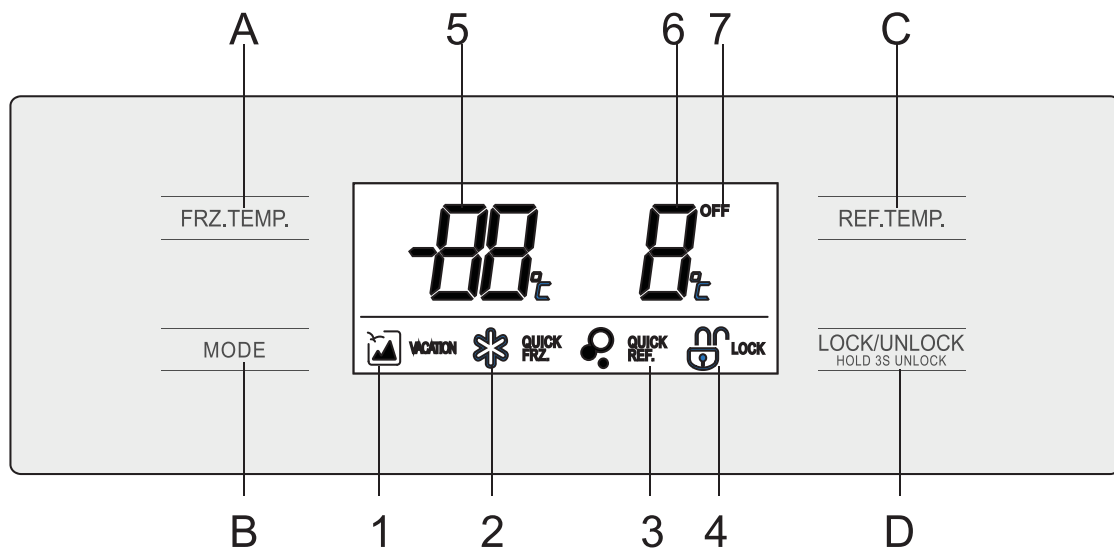



1. Symbole im Display

- A. Temperatureinstellung Gefrierabteil
- B. Modus
- C. Temperatureinstellung Kühlabteil
- D. Sperren/Entsperren

2. Display

- | | |
|-----------------------|------------------------------------|
| 1. Urlaub | 5. Temperaturanzeige Gefrierabteil |
| 2. Schnell tiefkühlen | 6. Temperaturanzeige Kühlabteil |
| 3. Schnell kühlen | 7. Schließsymbol |
| 4. Sperrsymbol | |

3. Sperren/Entsperren

Im nicht gesperrten Zustand (Symbol 4 wird angezeigt ) halten Sie Taste D für 3 Sekunden gedrückt, um die Kühl-Gefrierkombination zu sperren (Symbol 4 wird angezeigt ) .

Halten Sie Taste D für im gesperrten Zustand für 3 Sekunden gedrückt, so wird Symbol 4 angezeigt  und die Kühl-Gefrierkombination wird entsperrt.

Nachstehende Bedienung muss im entsperrten Zustand erfolgen.

Drücken Sie die Modustaste B, um zwischen den verschiedenen Betriebsmodi zu wählen.



Folgende Einstellungen müssen vor dem Sperren eingestellt sein.

4. Urlaubsmodus

Drücken Sie Taste B zur Auswahl des Urlaubsmodus, Symbol 1 wird angezeigt. Drücken Sie nun Taste D zur Bestätigung und die Kühl-Gefrierkombination läuft im Urlaubsmodus.

5. Schnellkühlmodus

Drücken Sie Taste B zur Auswahl des Schnellkühlmodus, Symbol 3 wird angezeigt. Drücken Sie nun Taste D zur Bestätigung und die Kühl-Gefrierkombination läuft im Schnellkühlmodus.

6. Schnelltiefkühlmodus

Drücken Sie Taste B zur Auswahl des Schnelltiefkühlmodus, Symbol 2 wird angezeigt. Drücken Sie nun Taste D zur Bestätigung und die Kühl-Gefrierkombination läuft im Schnelltiefkühlmodus.

7. Temperatureinstellung Kühlabteil

Drücken Sie einmal Taste C, die Temperatur des Kühlabteils blinkt im Display. Drücken Sie erneut Taste C, um die Temperatureinstellung im Bereich von 2 °C bis 8 °C zu ändern.

8. Temperatureinstellung Gefrierabteil

Drücken Sie einmal Taste A die Temperatur des Kühlabteils blinkt im Display. Drücken Sie nun Taste D, um die Temperatureinstellung im Bereich von -16 °C bis -24 °C zu ändern.

Hinweis: Zur Änderung der Gefrierabteilterperatur muss der vorherige Modus zunächst verlassen werden.

Sicherheitshinweise

- Die Kühl-Gefrierkombination muss an einer **220-240 V/50 Hz** Steckdose angeschlossen werden. Bei großen Spannungsschwankungen (außerhalb des Bereichs **198 bis 264 Volt**) kann es zu Fehlfunktionen kommen (Gerät springt nicht an, Hauptplatine und Kompressor brennen aus, Kompressor macht Geräusch usw.). In diesem Fall installieren Sie einen automatischen Spannungsregler (> 1000 W). Die Kühl-Gefrierkombination muss an einer geerdeten Steckdose angeschlossen werden. Der Netzstecker muss fest in der Steckdose stecken.
- Zum Ziehen des Netzsteckers fassen Sie stets am Stecker an, nicht am Netzkabel ziehen. Klemmen Sie das Netzkabel nicht ein und verlegen Sie es so, dass nicht darauf getreten wird. Rücken Sie das Gerät vorsichtig von der Wand ab. Überfahren Sie nicht das Netzkabel. Achten Sie darauf, dass das Netzkabel nicht beschädigt ist. Lassen Sie ein beschädigtes Kabel vom Kundendienst austauschen.
- Ziehen Sie bei Gasgeruch nicht den Netzstecker, sondern öffnen Sie Fenster und Türen.
- Lagern Sie keine explosiven Substanzen wie Aerosoldosen mit brennbarem Treibmittel im Gerät.
- Verwenden Sie keine brennbaren Lösungsmittel in unmittelbarer Nähe des Geräts.
- Stellen Sie keine Elektrogeräte auf der Kühl-Gefrierkombination ab. Verwenden Sie keine elektrischen Geräte in den Kühl- oder Gefrierfächern des Geräts, sofern sie nicht den Empfehlungen des Herstellers entsprechen, um elektromagnetische Störungen und Unfälle zu vermeiden.
- Lassen Sie Kinder nicht auf oder in die Kühl-Gefrierkombination klettern. Kinder können sich im Gerät einschließen oder die Kühl-Gefrierkombination kann auf sie fallen.

- Berühren Sie Eisablagerungen im Gefrierabteil nicht mit bloßen Händen, das kann zu Erfrierungen führen.
- Die Spalte zwischen den Türen und Türen und Gerätekorpus sind sehr klein. Klemmen Sie nicht Ihre Finger ein. Achten Sie darauf, dass sich Kinder beim Öffnen und Schließen der Türen nicht in unmittelbarer Nähe der Kühl-Gefrierkombination befinden.
- Sprühen Sie kein Wasser auf das Gerät und stellen Sie es nicht in einer feuchten Umgebung auf. Schützen Sie das Gerät vor Spritzwasser und Tropfwasser.
- Demontieren Sie das Gerät nicht, beschädigen Sie nicht die Kühlmittleitungen. Wartungsarbeiten müssen durch einen autorisierten Kundendienst durchgeführt werden.
- Stellen Sie kein Bier oder andere Getränke in Glasflaschen in das Gefrierabteil. Die Flaschen können platzen.
- Ziehen Sie bei Stromausfall und vor dem Reinigen den Netzstecker. Warten Sie mindestens 5 Minuten ab, bevor Sie das Gerät wieder anschließen. Anderenfalls kann der Kompressor beschädigt werden.
- Demontieren Sie vor der Entsorgung die Türen des Geräts, damit sich Kinder nicht darin einschließen können.
- Das Gerät ist nur zur Verwendung als Kühl-Gefrierkombination im Haushalt ausgelegt. Eine gewerbliche Nutzung zur Lagerung von Blut, Arzneimitteln oder biologischen Produkten ist ausgeschlossen.

3 Wartung und Pflege

Gefrierabteil abtauen

Das Gefrierabteil wird automatisch abgetaut.

Reinigen

Lebensmittelreste verursachen einen schlechten Geruch und das Gerät muss regelmäßig gereinigt werden.

- Ziehen Sie vor dem Reinigen stets den Netzstecker.
- Verwenden Sie ein weiches Tuch oder einen Schwamm und warmes Wasser zum Reinigen.
- Wischen Sie das Gerät danach mit einem Tuch trocken.

Der Staub hinter dem Kühlschrank und auf dem Boden müssen rechtzeitig gereinigt werden, um die Kühlwirkung und Energieeinsparung zu verbessern.

Überprüfen Sie die Türdichtung regelmäßig, um sicherzustellen, dass sich darin keine Ablagerungen befinden. Reinigen Sie die Türdichtung mit einem weichen, mit Seifenwasser oder verdünntem Reinigungsmittel angefeuchteten Tuch.

Das Innere des Kühlschranks sollte regelmäßig gereinigt werden, um Geruch zu vermeiden.

Bitte trennen Sie das Gerät von der Stromversorgung sowie alle Lebensmittel, Getränke, Ablagen und Fächer usw. entfernen, bevor Sie den Innenraum reinigen.

Verwenden Sie ein weiches Tuch oder einen Schwamm mit zwei Esslöffeln Natriumbikarbonat und einem Quart warmem Wasser, um das Innere des Kühlschranks zu reinigen. Dann mit Wasser spülen und abwischen. Öffnen Sie nach dem Reinigen die Tür und lassen Sie das Gerät natürlich trocknen, bevor Sie das Gerät einschalten.

Für Bereiche im Kühlschrank, die schwer zu reinigen sind (z. B. schmale Zwischenschichten, Lücken oder Ecken), empfiehlt es sich, sie regelmäßig mit einem weichen Lappen, einer weichen Bürste usw. und, falls erforderlich, mit einigen Hilfswerkzeugen (z.B. dünne Stifte) zu wischen, um sicherzustellen, dass sich in diesen Bereichen keine Verunreinigungen oder Bakterien ansammeln.

Verwenden Sie keine Seife, Reinigungsmittel, Scheuermittel, Sprühreiniger usw., da sie Gerüche im Inneren des Kühlschranks oder Verunreinigung der Lebensmittel verursachen können.

Reinigen Sie die Flaschenhalter, die Ablagen und die Fächer mit einem weichen, mit Seifenwasser oder verdünntem Reinigungsmittel angefeuchteten Tuch. Mit einem weichen Tuch abwischen oder natürlich trocknen.

Wischen Sie die Außenfläche des Kühlschranks mit einem weichen, mit Seifenwasser, Spülmittel usw. angefeuchteten Tuch ab und wischen Sie sie anschließend trocken.

Verwenden Sie keine harten Bürsten, sauberen Stahlkugeln, Drahtbürsten, Scheuermittel (wie Zahnpasten), organische Lösungsmittel (wie Alkohol, Aceton, Bananenöl usw.), kochendes Wasser, saure oder alkalische Gegenstände, die die Oberfläche sowie den Innenraum des Kühlschranks beschädigen können. Kochendes Wasser und organische Lösungsmittel wie Benzol können zur Verformung und Beschädigung der Kunststoffteile führen.

Spülen Sie das Gerät während der Reinigung nicht direkt mit Wasser oder anderen Flüssigkeiten, um Kurzschlüsse sowie Beeinträchtigungen der elektrischen Isolierung nach dem Eintauchen zu vermeiden.

Lampen im Gefrier- und Kühlteil austauschen, Spezifikation der Lampen

- Spezifikation: 12 V DC LED
- Schalten Sie das Gerät aus
- Nehmen Sie die Abdeckung in Pfeilrichtung ab und nehmen Sie die LED heraus.
- Setzen Sie eine neue Lampe ein und schließen Sie die Abdeckung wieder.
- Lassen Sie den Austausch besser durch den Kundendienst vornehmen.

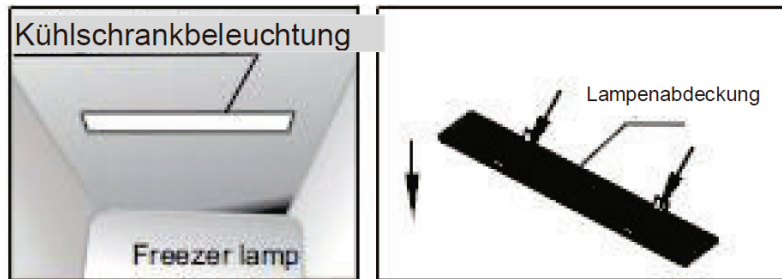

Kühl-Gefrierkombination ausschalten

Längerer Nichtgebrauch

Ziehen Sie den Netzstecker, um Stromschlag oder Feuer durch überalterte Stromkabel zu vermeiden.

Stromausfall

Öffnen Sie die Türen nicht zu häufig und geben Sie keine neuen Lebensmittel in das Gerät.

Entsorgung

Demontieren Sie vor der Entsorgung die Türen des Geräts, damit sich Kinder nicht darin einschließen können.

4 Fehler und Fragen

Störungsbehebung

Bitte beachten Sie die nachstehenden Punkte, bevor Sie sich an den Kundendienst wenden.

Problem	Mögliche Ursache/Lösungsvorschlag
Gerät arbeitet nicht.	Vergewissern Sie sich, dass der Netzstecker in der Steckdose steckt. Vergewissern Sie sich, dass Ihre Netzspannung mit den Angaben auf dem Typenschild übereinstimmt.
Keine ausreichende Kühlung.	Temperatur zu hoch eingestellt (niedriger einstellen). Gerät zu voll. Heiße oder warme Lebensmittel eingelagert. Türen zu häufig oder zu lange geöffnet. Wärmequelle in der Nähe.
Gerät ist zu laut.	Das Gerät ist nicht ausgerichtet, der Boden ist uneben. Setzen Sie das Gerät um.
Tiefkühlkost.	Möglichst in Luftzirkulation im Gerät legen.

Gerüche.	Verpacken Sie streng riechende Lebensmittel besonders gut. Lebensmittel verdorben. Das Gerät muss gereinigt werden.
-----------------	---

Führen obige Abhilfen nicht zum Erfolg, so wenden Sie sich bitte an einen autorisierten Kundendienst. Ein beschädigtes Netzkabel muss von einem autorisierten Kundendienst ausgetauscht werden.

ENTSORGUNG

Altgeräte müssen umweltgerecht entsorgt werden. Viele Rohmaterialien können recycelt werden. Das Kühlmittel und die Isolierung sind Sondermüll. Achten Sie darauf, dass keine Kühlmittelleitungen beschädigt sind. Informationen zur Entsorgung von Kühlgeräten erhalten Sie von Ihrer Ortsverwaltung.

Demontieren Sie Schlösser, Riegel und die Türen vor der Entsorgung.

Korrekte Entsorgung	
	<p>Korrekte Entsorgung</p> <p>Das Symbol bedeutet, dass dieses Produkt nicht mit dem Hausmüll entsorgt werden darf. Um Umwelt- und Gesundheitsschäden durch unkontrollierte Entsorgung zu vermeiden, muss das Gerät gemäß der Umweltbestimmungen recycelt werden. Geben Sie das Gerät an einer der Sammelstellen oder bei Ihrem Fachhändler ab. Dort kümmert man sich um die korrekte Entsorgung.</p>

Energiespartipps

- Stellen Sie das Gerät möglichst in einem kühlen Bereich auf, entfernt von Wärme produzierenden Geräten und direkter Sonneneinstrahlung.
- Lassen Sie heiße Lebensmittel auf Zimmertemperatur abkühlen, bevor Sie in die Kühl-Gefrierkombination gestellt werden. Eine Überlastung des Geräts führt dazu, dass der Kompressor länger läuft. Langsam tiefgefrorene Speisen können an Qualität verlieren oder verderben.
- Packen Sie die Lebensmittel ordentlich ein und wischen Sie Behältnisse trocken, bevor Sie sie in das Gerät stellen. Hierdurch vermeiden Sie den Aufbau einer Eisschicht im Gerät.
- Behälter sollten nicht mit Alufolie, Wachspapier oder Papiertüchern ausgekleidet werden. Das stört die Kaltluftzirkulation und verringert den Wirkungsgrad des Geräts.
- Organisieren und beschriften Sie die Lebensmittel, um die Türen nicht zu häufig und zu lange öffnen zu müssen. Schließen Sie die Türen gleich wieder, nachdem Sie die gewünschten Artikel entnommen haben.

Ersatzteile in der der folgenden Tabelle können hier bezogen werden:

Midea Europe GmbH
Ludwig-Erhard-Straße 14
65760 Eschborn
Tel.: 06196 – 90 20 0

Ersatzteil	Durchführung durch	Verfügbarkeitszeitraum
Thermostat	autorisierte Reparaturbetriebe	Mindestens 7 Jahre, nachdem das letzte Modell auf dem Markt gebracht wurde
Temperatursensoren	autorisierte Reparaturbetriebe	Mindestens 7 Jahre, nachdem das letzte Modell auf dem Markt gebracht wurde
Leiterplatten	autorisierte Reparaturbetriebe	Mindestens 7 Jahre, nachdem das letzte Modell auf dem Markt gebracht wurde
Lichtquellen	autorisierte Reparaturbetriebe	Mindestens 7 Jahre, nachdem das letzte Modell auf dem Markt gebracht wurde
Türgriffe	autorisierte Reparaturbetriebe und Endverbraucher (Eigentümer)	Mindestens 7 Jahre, nachdem das letzte Modell auf dem Markt gebracht wurde
Türscharniere	autorisierte Reparaturbetriebe und Endverbraucher (Eigentümer)	Mindestens 7 Jahre, nachdem das letzte Modell auf dem Markt gebracht wurde
Tablets & Ablagen	autorisierte Reparaturbetriebe und Endverbraucher (Eigentümer)	Mindestens 7 Jahre, nachdem das letzte Modell auf dem Markt gebracht wurde
Körbe	autorisierte Reparaturbetriebe und Endverbraucher (Eigentümer)	Mindestens 7 Jahre, nachdem das letzte Modell auf dem Markt gebracht wurde

Türdichtungen	autorisierte Reparaturbetriebe und Endverbraucher (Eigentümer)	Mindestens 10 Jahre, nachdem das letzte Modell auf dem Markt gebracht wurde
---------------	---	---

Bitte scannen Sie den QR-Code auf dem Energieeffizienzetikett, um das Servicehandbuch zu erhalten.

Klimaklassen

Klasse	Symbol	Temperaturbereich in °C
Subnormal	SN	+10°C bis +32°C
Normal	N	+16°C bis +32°C
Subtropisch	ST	+16°C bis +38°C
Tropisch	T	+16°C bis +43°C

Auf dem Typenschild Ihres Gerätes sehen Sie, welcher Klimaklasse Ihr Gerät unterliegt.

Subnormal (SN): „Dieses Kühlgerät ist für den Einsatz bei Umgebungstemperaturen von 10 °C bis 32 °C vorgesehen“;

Normal (N): „Dieses Kühlgerät ist für den Einsatz bei Umgebungstemperaturen von 16 °C bis 32 °C vorgesehen“;

Subtropen (ST): „Dieses Kühlgerät ist für den Einsatz bei Umgebungstemperaturen von 16 °C bis 38 °C vorgesehen“;

Tropen (T): „Dieses Kühlgerät ist für den Einsatz bei Umgebungstemperaturen von 16 °C bis 43 °C vorgesehen“;

5 Garantie und kundendienst

Wir gratulieren Ihnen zum neuen Gerät und wünschen Ihnen viel Freude daran.

Sollten Sie dennoch einen Grund zur Reklamation erkennen, dann wenden Sie sich an unseren Kundendienst:

Midea Europe GmbH

Ludwig-Erhard-Straße 14,

65760 Eschborn, Germany

Tel.: +49 6196 90 20 0

Fax: +49 6196 90 20 120

E-Mail : info-meg@midea.com

Homepage: www.midea.com/de

Im Servicefall:

Tel.: +49 6196 90 20 0

Fax.: +49 6196 90 20 120

Email: service-meg@midea.com

Geben Sie im Fall einer Störung Ihre genaue Anschrift, Telefonnummer, Kaufvertragsnummer und Gerätetyp (vom Typenschild des Gerätes) an.

Eine genaue Fehlerbeschreibung erspart Ihnen und uns Zeit und Geld. Bei besonderen Fragen sprechen Sie bitte mit der Kundendienstzentrale.

Bevor Sie den Kundendienst anfordern:

Kontrollieren Sie bitte, ob es sich nicht um einen Bedienungsfehler oder eine Ursache handelt, die mit der Funktion Ihres Gerätes nichts zu tun hat.

Bitte beachten Sie den Hinweis in der Bedienungsanleitung und prüfen Sie, ob:

- Der Netzstecker angeschlossen ist
- Der Netzstecker vielleicht beschädigt ist
- Das Thermostat nicht auf 0 steht
- Die Tür/en des Gerätes fest geschlossen ist/sind

Garantiebedingungen für Elektro-Großgeräte

Dieses Gerät wurde nach den modernsten Methoden hergestellt und geprüft. Der Hersteller leistet unabhängig von der gesetzlichen Gewährleistungspflicht des Verkäufers/Händlers für die Dauer von 24 Monaten, geltend vom Tag des Kaufes, bei gewerblicher Nutzung 12 Monate, Garantie für einwandfreies Material und fehlerfreie Fertigung.

Der Garantieanspruch erlischt bei Eingreifen durch den Käufer oder Dritter. Schäden, die durch unsachgemäße Behandlung oder Bedienung, durch falschen Aufstellen oder Aufbewahrung, durch unsachgemäße/n Installation oder Anschluss, sowie durch höhere Gewalt oder sonstige äußere Einflüsse entstehen, fallen nicht unter die Garantieleistung.

Wir behalten uns vor, bei Reklamation die defekten Teile auszubessern, zu ersetzen oder das Gerät auszutauschen. Ausgetauschte Teile und Geräte gehen in unser Eigentum über.

Nur wenn durch Nachbesserung/en oder Umtausch des Gerätes die herstellenseitig vorgesehene Nutzung endgültig nicht zu erreichen sein sollte, kann der Käufer aus Gewährleistung innerhalb von 6 Monaten, geltend ab Tag des Kaufes, eine Herabsetzung des Kaufpreises oder die Aufhebung des Kaufvertrages verlangen.

Schadenersatzansprüche, auch hinsichtlich von Folgeschäden, sind, soweit sie nicht auf Vorsatz oder grober Fahrlässigkeit beruhen, ausgeschlossen.

Bei unnötiger oder unberechtigter Beanspruchung des Kundendienstes, berechnen wir das für unsere Dienstleistungen übliche Zeit- und Wegeentgelt. Reklamationen sind unmittelbar nach Feststellung zu melden.

Der Garantieanspruch ist vom Käufer, durch Vorlage der Kaufquittung, nachzuweisen. Diese Garantiezusage ist gültig innerhalb der Bundesrepublik Deutschland.

Die Modellinformationen in der Produktdatenbank sowie die Modellkennung können über einen gegebenenfalls mit einem QR-Code gescannten Weblink auf dem Energieeffizienzlabel des Produkts abgerufen werden.

FRIGORIFERO

Affiancato

MANUALE UTENTE

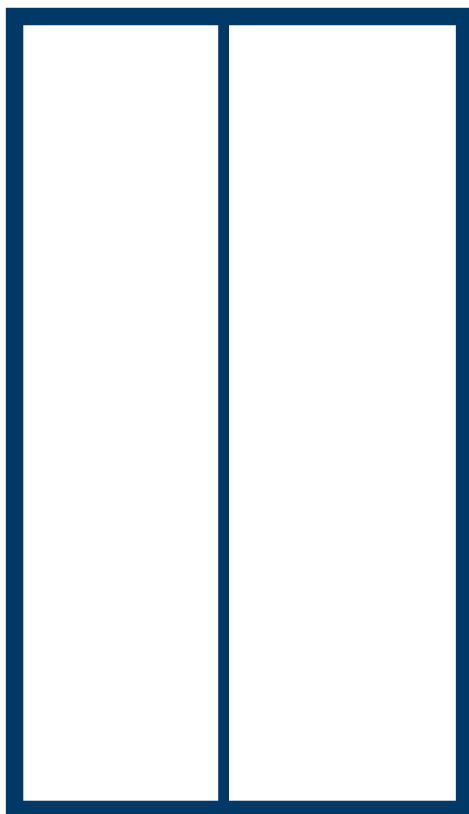

Avvertenza:
prima di utilizzare questo prodotto, leggere attentamente questo manuale e conservarlo per riferimenti futuri. Il design e le specifiche sono soggetti a modifiche senza preavviso per il miglioramento del prodotto. Consultare il proprio rivenditore o produttore per i dettagli.

**MODEL: MDRS704FG
MDRS710FG
SERIES**

AVVERTENZE

Avvertenza: collegare solo ad acqua potabile.

L'apparecchio può essere utilizzato da bambini di età superiore agli 8 anni e da persone con limitate capacità fisiche, sensoriali o mentali prive di esperienza e di conoscenza a meno che non siano sorvegliati e vengano fornite istruzioni per l'utilizzo dell'apparecchio in materia di sicurezza e che siano consapevoli dei rischi connessi. Non lasciare giocare i bambini con l'apparecchio. La pulizia e la manutenzione non deve essere effettuata da bambini senza la supervisione di un adulto.

L'apparecchio non deve essere utilizzato da adulti e bambini con limitate capacità fisiche, sensoriali o mentali oppure da persone prive di esperienza o conoscenza che non dispongano delle conoscenze o dell'esperienza necessaria a meno che non siano sorvegliati e vengano fornite istruzioni per l'utilizzo dell'apparecchio da una persona responsabile per la loro sicurezza.

Avvertenze

- 1) Non ostacolare la ventilazione del contenitore dell'apparecchio o della struttura integrata.
 - 2) Non utilizzare utensili meccanici o altri strumenti per accelerare il processo di sbrinamento diversi da quelli consigliati dal produttore.
 - 3) Non danneggiare il circuito del frigorifero.
 - 4) Non utilizzare apparecchiature elettriche all'interno dei comparti per il cibo dell'apparecchio a meno che non si tratti del tipo consigliato dal produttore.
 - 5) L'apparecchio può essere utilizzato da bambini di età superiore agli 8 anni e da persone con limitate capacità fisiche, sensoriali o mentali prive di esperienza e di conoscenza a meno che non siano sorvegliati e che vengano fornite istruzioni per l'utilizzo dell'apparecchio in materia di sicurezza e che siano consapevoli dei rischi connessi. Non lasciare giocare i bambini con l'apparecchio. La pulizia e la manutenzione non deve essere effettuata da bambini senza la supervisione di un adulto.
 - 6) Accertarsi che i bambini non giochino con l'apparecchio.
 - 7) Se il cavo di alimentazione è danneggiato, dovrà essere sostituito dal produttore, dagli agenti di assistenza o da personale qualificato al fine di evitare ogni rischio.
 - 8) Lo smaltimento del frigorifero deve essere effettuato in base alle leggi locali che regolano l'utilizzo di gas infiammabile e refrigerante.
 - 9) Seguire le normative locali che regolano lo smaltimento di apparecchi che utilizzano gas refrigerante infiammabile. Prima di rottamare l'apparecchio, rimuovere le porte per evitare che i bambini possano rimanere intrappolati.
 - 10) L'apparecchio è destinato a un utilizzo domestico e per applicazioni simili come ad esempio
 - cucine utilizzate dal personale in aree come negozi, uffici e altri ambienti lavorativi;
 - fattorie e clienti di hotel, motel e altri ambienti residenziali;
 - bed and breakfast;
 - catering e altre applicazioni analoghe non al dettaglio.
 - 11) Non conservare nell'apparecchio sostanze esplosive come contenitori per aerosol con propellente infiammabile.
 - 12) Per le informazioni relative all'installazione, il trattamento, l'assistenza e lo smaltimento dell'apparecchio, fare riferimento al paragrafo successivo del presente manuale. QUALSIASI sostituzione o manutenzione delle lampade a LED deve essere effettuata dal produttore, dal suo agente di servizio o da una persona qualificata.
- Questo prodotto contiene due sorgenti luminose di classe di efficienza energetica(G).

Leggere attentamente le istruzioni riportate nel presente manuale e conservarlo per ogni eventualità futura

AVVISO

Prima dell'utilizzo, prendere nota di importanti istruzioni sulla sicurezza.

Leggere interamente il manuale prima di mettere in funzione l'apparecchio e tenerlo a portata di mano per riferimenti futuri.

I prodotti possono essere soggetti a modifiche senza preavviso.

Per lo smaltimento di qualsiasi apparecchio frigorifero, contattare gli enti locali preposti allo smaltimento dei rifiuti.

Non conservare o riporre ghiaccio secco nel frigorifero.

Le caratteristiche riportate nel presente manuale potrebbero non corrispondere al frigorifero appena acquistato. Considerare come prevalenti le caratteristiche del prodotto acquistato. Ci scusiamo anticipatamente per ogni eventuale disagio.

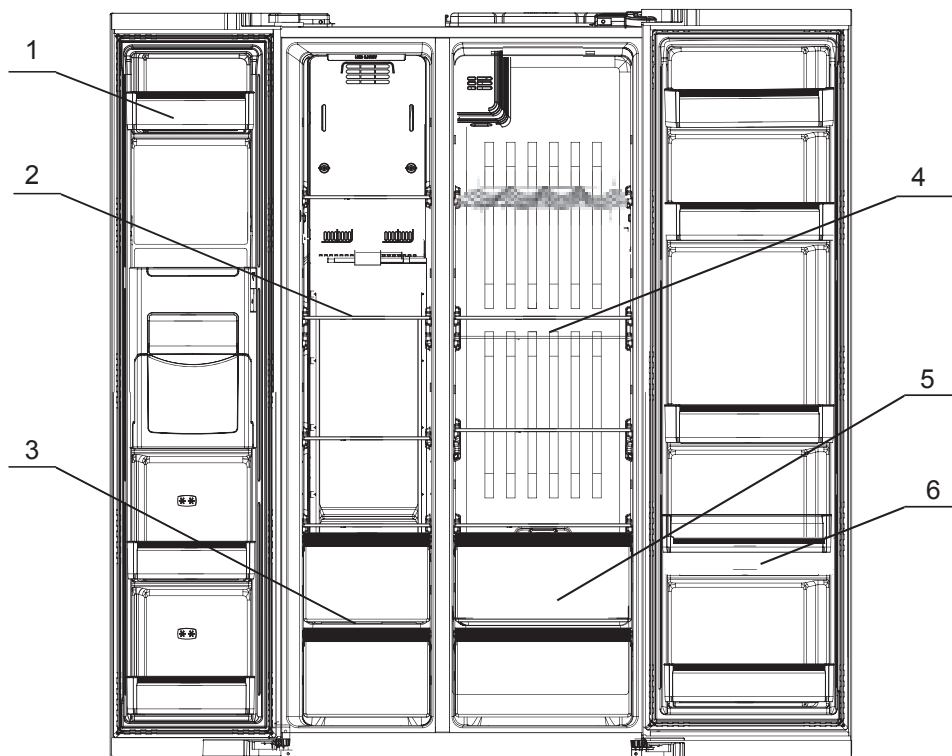

- 1 Balconcini porta congelatore
- 2 Mensola in vetro dello scomparto congelatore
- 3 Cassetto dello scomparto congelatore

- 4 Mensola in vetro dello scomparto frigorifero Cassetto
- 5 Vaschetta per verdure
- 6 Balconcini porta frigorifero

Prima dell'utilizzo

Specifiche del prodotto

- **Tecnologia per il mantenimento della temperatura differenziata**

Sistema di ventilazione differenziata all'interno dello scomparto frigorifero, controllo differenziato della temperatura, temperatura costante degli scomparti, mantenimento a lungo della freschezza dei prodotti.

- **Defrost pre-cold**

La tecnologia "defrost pre-cold" permette di mantenere stabile la temperatura all'interno dello scomparto frigorifero garantendo la freschezza dei cibi.

- **Sbrinamento**

Lo sbrinamento dipende dalla frequenza di utilizzo dell'apparecchio e garantisce il risparmio energetico.

- **Ripiani scorrevoli, facilità d'uso**

I ripiani scorrevoli dei compartimenti congelatore e frigorifero sono stati concepiti in modo tale da assicurarne la facilità nell'uso.

- **Sistema di controllo automatico**

L'effetto refrigerante viene regolato da un computer a seconda della temperatura di conservazione e della temperatura interna.

- **Dimensioni adeguate**

Ultra-sottile; grande volume utilizzabile. Lo scomparto frigorifero utilizza balconcini in vetro

- **CFC e design no-frost. Congelamento rapido**

- **Segnalazione automatica delle anomalie**

- **Segnale apertura porta, schermo a LED**

- **Tecnologia "Vitamins fresh"**

Corretto utilizzo del frigorifero

Avvertenze

- Non utilizzare utensili meccanici o altri strumenti di alcun tipo per accelerare il processo di sbrinamento. Seguire esclusivamente le istruzioni fornite dal produttore.
- Non utilizzare apparecchiature elettroniche di alcun tipo nei comparti destinati alla conservazione dei cibi. Seguire attentamente le istruzioni fornite dal produttore.
- Il refrigerante R600a e il materiale schiumoso Ciclopentano sono infiammabili. Quando si smaltisce l'apparecchio assicurarsi che si trovi lontano da sorgenti di calore e da fonti che possono generare fiamme. Non incendiare.

Cosa fare alla consegna del nuovo frigorifero

- Prima di utilizzare il frigorifero, eliminare tutti gli imballaggi, i pannelli di polistirolo e il nastro adesivo all'interno e all'esterno.
- Pulire l'interno e l'esterno dell'apparecchio con uno straccio umido (con una piccola quantità di detergente diluito in acqua tiepida) e risciacquare con acqua pulita.
- Collegare a una presa a 2 poli dotata di messa a terra. Non allacciare a una presa alla quale sono allacciati altri apparecchi.
- Effettuare la messa a terra. La messa a terra è necessaria e la presa elettrica deve esserne regolarmente dotata.
- Aprire il corpo del frigorifero ed estrarre l'accessorio (fascia inferiore di rivestimento decorativo) e le due viti dal pacchetto contenente le istruzioni. Installarle sulla fascia posta sul fondo come mostrato nello schema a destra.

Trasporto e posizionamento del frigorifero

Trasporto

Si raccomanda di non capovolgere o schiacciare la confezione. Non provocare scossoni o vibrazioni eccessive all'apparecchio. In fase di trasporto l'angolo di inclinazione non deve eccedere i 45 gradi.

Non afferrare la porta del frigorifero durante le operazioni di trasporto.

Posizionamento

Assicurarsi che il frigorifero sia collocato in modo tale da garantire una buona ventilazione e circolazione dell'aria. Non posizionare l'apparecchio in prossimità di fonti di calore; non esporre alla luce solare diretta, all'umidità o vicino a lavandini e simili per evitare la formazione di ruggine e il deterioramento del sistema isolante. È necessario lasciare uno spazio libero di almeno 30 cm al di sopra del frigorifero e uno spazio di almeno 10 cm dalla parete in entrambi i lati e nella parte posteriore del frigo.

In questo modo l'apertura e la chiusura della porta risulteranno agevoli e il calore generato potrà essere eliminato in modo appropriato. **Installare il frigorifero su una superficie solida e piana (qualora non lo fosse, agire sui piedini regolabili fino a che l'apparecchio non sarà ben bilanciato).**

Attenzione

Prestare attenzione affinché il cavo elettrico non sia schiacciato dal frigorifero o da qualsiasi altro oggetto pesante in quanto ciò potrebbe danneggiarlo ed essere causa di malfunzionamento e incidenti. Prima di collegare l'apparecchio alla rete di alimentazione elettrica, verificare che il voltaggio del frigorifero corrisponda a quello della rete.

Primo utilizzo

Prima di utilizzare il frigorifero per la prima volta, assicurarsi che l'apparecchio sia installato su una superficie solida e piana e che tutte le misure e istruzioni relative alla sicurezza dell'apparecchio siano state comprese.

1. Come fissare il coperchio inferiore all'apparecchio dopo aver disimballato il frigorifero.

(Se la porta fa resistenza, fare riferimento alle istruzioni per la regolazione collocate nell'angolo in basso a sinistra del pannello di destra del frigorifero.)

2. Collegamento alla rete di alimentazione elettrica

Dopo aver effettuato il collegamento alla rete elettrica, il frigorifero si troverà nello stato di funzionamento predefinito con le indicazioni delle temperature di raffreddamento e congelamento attuali. Il frigorifero è dotato di un sistema di memoria che permette di memorizzare i parametri impostati di volta in volta anche in caso di mancanza di energia elettrica.

3. Modalità di funzionamento del frigorifero

Modalità intelligente: è possibile utilizzare le funzioni di controllo della temperatura per impostare la temperatura.

4. Modalità di funzionamento del frigorifero

A distanza di qualche ora dal collegamento alla rete elettrica, il frigorifero sarà completamente raffreddato e sarà possibile inserirvi i cibi.

Suggerimenti: quando viene impostata una temperatura diversa oppure quando si inseriscono nuovi cibi, sarà necessario attendere qualche tempo affinché la temperatura interna si riequilibri. La durata di questo periodo dipende dalla variazione della stessa, dalla temperatura ambiente, dalla frequenza con la quale la porta viene aperta e chiusa, dalla quantità di cibo e così via.

Scomparto frigorifero

Inserire i cibi che si conservano per pochi giorni nello scomparto frigorifero.

Sebbene la temperatura delle diverse zone dello scomparto frigorifero sia compresa tra 0-10 °C, va ricordato che ciò non è sufficiente per conservare i cibi per periodi lunghi. Utilizzare quindi lo scomparto frigorifero solo per la conservazione di cibi che si intende consumare entro pochi giorni.

Regolazione dei ripiani

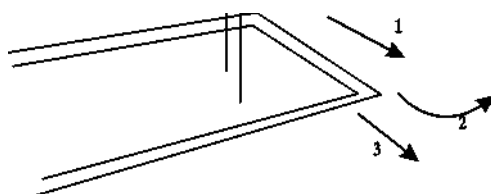

A seconda delle necessità di conservazione dei cibi, è possibile regolare la posizione dei ripiani. Per agevolarne l'uso e il posizionamento, i ripiani sono scorrevoli. Quando si desidera pulire i ripiani, far scorrere il ripiano in direzione (1) come indicato nella figura e **ruotarlo in direzione (2) di 90°** fino a che non si trova perpendicolare alla posizione originaria, quindi tirare il ripiano verso la direzione (3).

Regolazione dell'altezza e pulizia dei balconcini.

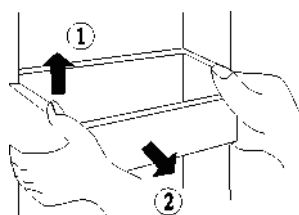

Sollevarre i balconcini in direzione (1) tenendo entrambi i lati, quindi estrarla in direzione (2). Dopo aver effettuato le operazioni di pulizia, installare i balconcini nella direzione opposta. È possibile anche regolare la posizione a seconda dell'altezza dei cibi conservati.

Scomparto frigorifero

Indicazioni utili per la conservazione dei cibi

Il sistema ventilato di cui dispone questo apparecchio fa sì che la temperatura delle varie zone sia differenziata. È possibile, quindi, sistemare i vari tipi di cibi nei ripiani e nelle vaschette più adeguate.

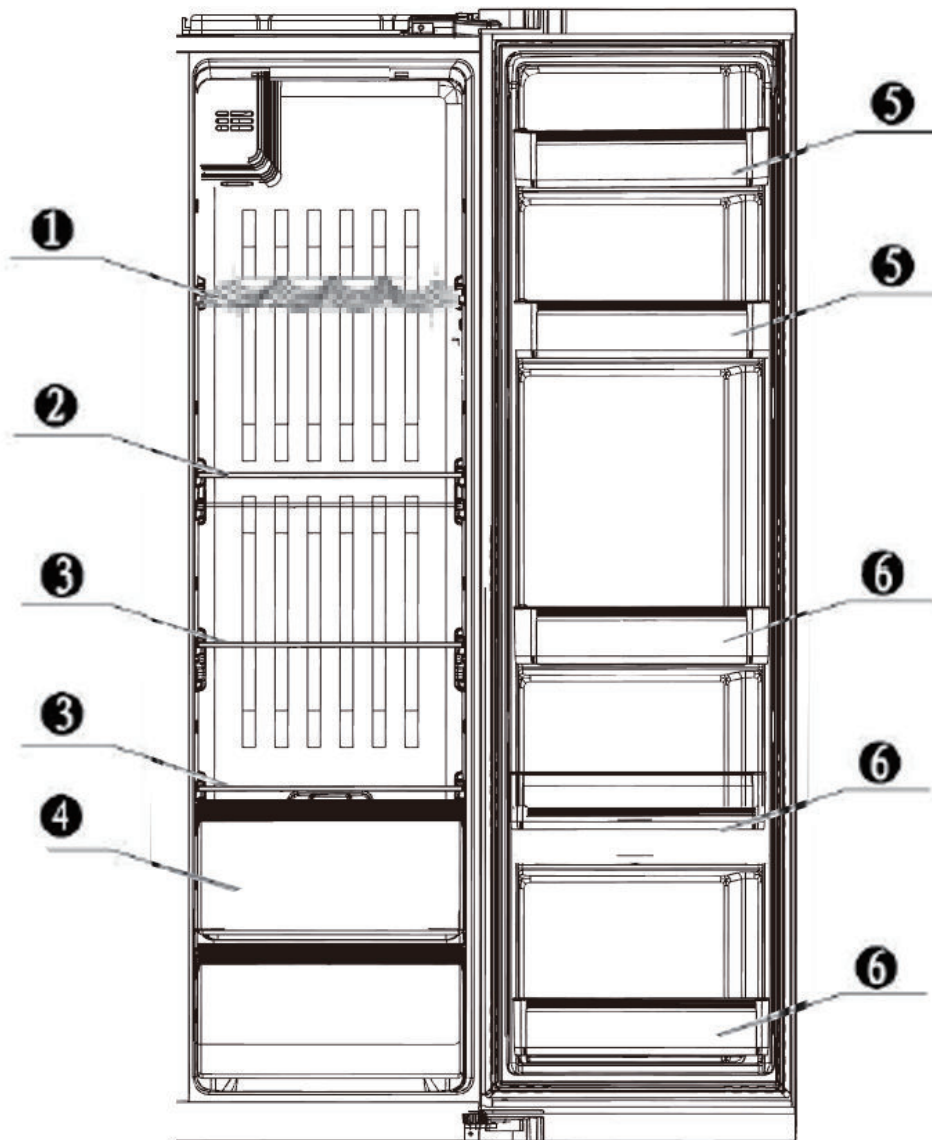

- (1) Ripiano Portabottiglie .
- (2) Cibi pronti, prodotti di gastronomia, latticini, ecc.
- (3) Carne cotta e salumi, ecc.
- (4) Frutta e verdure, ecc.
- (5) Cibi in scatola, lattine, spezie, ecc.
- (6) Bevande e cibi in bottiglia

Scomparto congelatore

Lo scomparto congelatore è adatto alla conservazione dei cibi per lunghi periodi.

La temperatura dello scomparto congelatore è molto bassa, quindi ideale per la conservazione di cibi freschi per lunghi periodi. Quando si conservano i diversi cibi, prestate attenzione alle modalità e ai tempi di conservazione. Controllare attentamente le etichette sulle confezioni riportanti le date di scadenza dei vari prodotti.

Indicazioni utili per la conservazione dei cibi

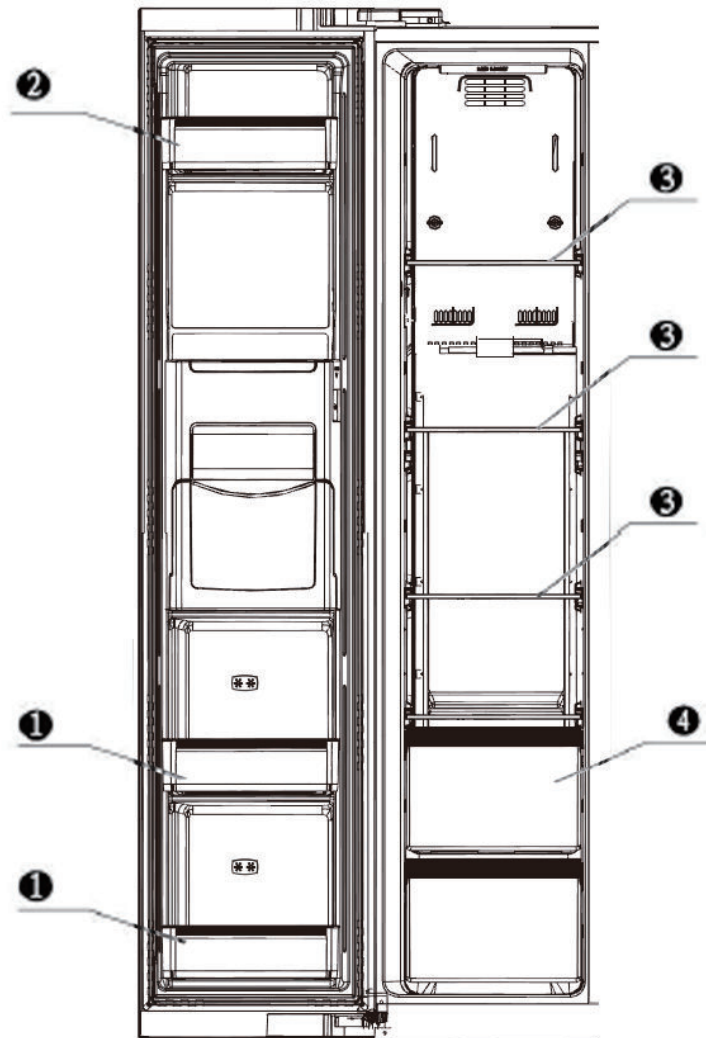

(1) Le griglie sulla porta del congelatore (2 stelle) sono ideali per la conservazione di cibi per un periodo non eccessivamente lungo e per i gelati.

(2) Le griglie del congelatore sono destinate alla conservazione di cibi congelati.

(3) I ripiani in vetro sono predisposti per la conservazione di cibi congelati come pesce, carne e gelati.

(4) Il cassetto del congelatore è destinato alla conservazione di cibi come pesce, carne e pollame confezionati.

Introduzione alle funzioni

Vedere la figura indicata di seguito per la configurazione dell'interfaccia utente (l'interfaccia operativa potrebbe essere diversa a seconda del dispositivo).

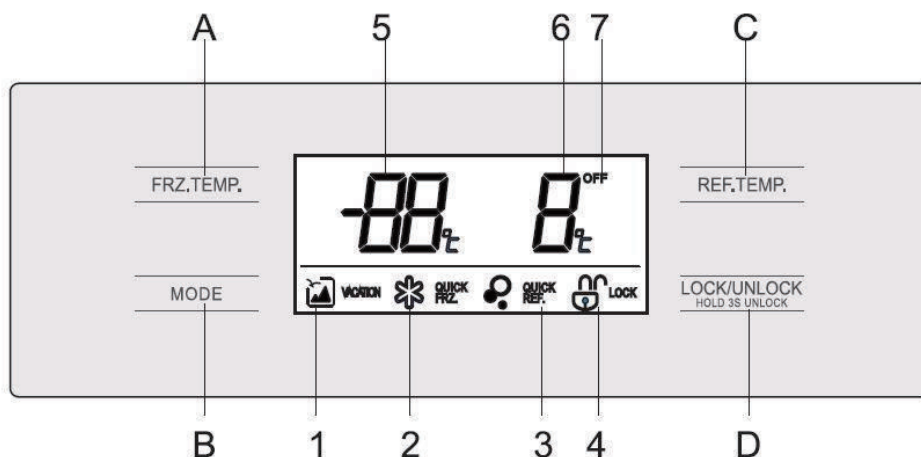

- A. Regolazione della temperatura del vano freezer
- B. Impostazione della modalità
- C. Regolazione della temperatura del vano frigorifero
- D. Blocco/Sblocco di sicurezza
- 1. Modalità Vacanza
- 2. Modalità Congelazione Rapida
- 3. Modalità Raffreddamento Rapido
- 4. Icona di Blocco di Sicurezza
- 5. Temperatura del vano freezer
- 6. Temperatura del vano frigorifero

Blocco/Sblocco di sicurezza

Tenere premuto il tasto "D" per 3 secondi per attivare il Blocco di sicurezza dei tasti. Il display mostrerà nell'icona 4 il simbolo di un lucchetto chiuso. Ritenere premuto il tasto "D" per 3 secondi per sbloccare. Il display mostrerà nell'icona 4 il simbolo di un lucchetto aperto

IMPOSTAZIONE DELLA MODALITA'

Premere il tasto B per selezionare le impostazioni a rotazione delle modalità "Vacanza" → "Congelazione Rapida" → "Raffreddamento Rapido"...

Il pannello del display e le relative icone di impostazione verranno visualizzate o meno in maniera sincrona.

Modalità Vacanza

Premere il tasto B per selezionare la modalità vacanza. L'icona 1 verrà visualizzata. Quindi premere il tasto D per confermare.

Modalità di Congelazione Rapida:

Premere il tasto B per selezionare la modalità di congelazione rapido. L'icona 2 verrà visualizzata. Quindi premere il tasto D per confermare.

Modalità di Raffreddamento Rapido:

Premere il tasto B per selezionare la modalità di raffreddamento rapido. L'icona 3 verrà visualizzata. Quindi premere il tasto D per confermare.

Impostare la temperatura del vano frigorifero

Premendo il tasto C una volta, il display indicante la temperatura del vano frigorifero inizia a lampeggiare. Premere di nuovo il tasto C per impostare la temperatura all'interno di una gamma di temperature che vanno da 2°C a 8°C

Impostare la temperatura del vano freezer

Premendo il tasto A una volta, il display indicante la temperatura del vano freezer inizia a lampeggiare. Premere di nuovo il tasto A per impostare la temperatura all'interno di una gamma di temperature che vanno da -16°C a -24°C

Nota: Nel caso in cui venga modificata la temperatura del vano freezer mentre il dispositivo è impostato una modalità fra "Vacanza" "Congelazione Rapida" o "Raffreddamento Rapido", il sistema esce automaticamente da queste ultime.

Avvertenze

- Il frigorifero utilizza corrente alternata da 220-240 V a 50 Hz. Se le oscillazioni di tensione sono ampie (sopra i 198-264 V) questo potrebbe causare alcune anomalie nell'avvio o addirittura il pannello principale di controllo nonché il compressore potrebbero bruciarsi; in tal caso il compressore emette un rumore anomalo. È necessario quindi installare un regolatore di tensione automatico che sia superiore a 1.000 W. Il cavo di alimentazione del frigorifero con presa a 2 vie è conforme a una presa a 2 vie standard. La spina deve essere inserita saldamente nella presa a muro al fine di evitare il rischio di incendio.
- Non afferrare o tirare il cavo elettrico per scollegare il frigorifero dalla rete di alimentazione elettrica. Tenere saldamente la spina ed estrarla dalla presa a muro. Fare in modo che il frigorifero non schiacci il cavo e che quest'ultimo non venga calpestato dalle persone. Prestare particolare attenzione quando si sposta l'apparecchio dalla parete. Non arrotolare o danneggiare i cavi elettrici, non utilizzare cavi elettrici e prese quando presentano difetti o quando sono danneggiati. Rivolgersi al centro di assistenza tecnica per effettuare la sostituzione dei cavi elettrici qualora fossero danneggiati o consumati.
- Nel caso in cui si verificassero fuoriuscite di gas (ad esempio gas combustibile) vicino alla valvola del gas, aprire porte e finestre. Non disinserire o inserire la spina del frigorifero o di qualsiasi altro apparecchio.
- Non conservare nell'apparecchio sostanze esplosive come contenitori per aerosol con propellente infiammabile.
- Non utilizzare solventi infiammabili in prossimità del frigorifero in quanto essi potrebbero generare incendi.
- Al fine di preservare l'incolumità, si raccomanda di non collocare prese elettriche, regolatore di tensione, forni a microonde e altri apparecchi sopra al frigorifero. Non utilizzare altri apparecchi all'interno del frigorifero (eccetto i modelli consigliati) al fine di evitare interferenze elettromagnetiche e altri incidenti.
- Impedire ai bambini di entrare nel frigorifero o di arrampicarsi sullo stesso per evitare che essi rimangano chiusi all'interno o che il frigorifero possa cadere e ferirli.
- Quando il frigorifero è in esercizio, non toccare con le mani la superficie ghiacciata del congelatore, soprattutto se le mani sono bagnate, in quanto si potrebbe ricevere ustioni da freddo.
- Lo spazio libero tra le due porte e tra la porta e il corpo del frigorifero è molto limitato. Prestare attenzione a non schiacciarsi le dita. Non permettere ai bambini di rimanere in prossimità del frigorifero quando si aprono e chiudono le porte.
- Non spruzzare acqua sul frigorifero e non pulire con abbondante acqua, non installare il frigorifero in ambienti umidi o in luoghi esposti all'acqua che potrebbero danneggiare il sistema di isolamento elettrico dell'apparecchio.
- Non smaltire di propria iniziativa il frigorifero, non modificare l'apparecchio e non danneggiare le tubature di raffreddamento. Tutte le operazioni di manutenzione devono essere effettuate esclusivamente da

personale tecnico specializzato.

Non conservare nel congelatore birra e bibite in bottiglia. Il contenuto potrebbe congelare e causare la rottura della bottiglia.

- Estrarre la spina in caso di guasti alla rete elettrica o quando si effettua qualsiasi operazione di pulizia. Attendere 5 o più minuti prima di collegare nuovamente la spina alla rete elettrica. Accensioni e interruzioni ripetute potrebbero arrecare danni al compressore.
- Prima di smaltire il vecchio frigorifero, smontare la porta, estrarre i sigilli delle porte e i ripiani, collocare la porta e i balconcini in posizione tale da evitare che i bambini possano salirvi ed entrarvi e quindi farsi male.
- Il presente prodotto è destinato al solo uso domestico secondo le norme in vigore. I frigoriferi per uso domestico sono destinati esclusivamente alla conservazione dei cibi e non ad altri usi, quali la conservazione di sangue, medicinali e prodotti biologici.

MANUTENZIONE E CURA DEL FRIGORIFERO

Sbrinamento del congelatore

Lo scomparto congelatore si sbrina in modo automatico. Non è necessario lo sbrinamento manuale.

Operazioni di pulizia

I resti di cibi depositati nel frigorifero generano cattivi odori. È quindi necessario eseguire operazioni di pulizia a intervalli regolari.

- Per motivi di sicurezza, è necessario staccare la spina dalla rete elettrica prima di effettuare ogni operazione di pulizia.
- Utilizzate uno straccio morbido o una spugna con un po' di acqua tiepida per pulire il frigorifero.
- Asciugare la superficie del frigorifero con un panno asciutto.

Sostituzione delle luci nel congelatore e nel frigorifero.

Specifiche: corrente diretta a 12 V, LED

- Disconnettere l'alimentazione.
- Rimuovere il paralume come nell'immagine lungo la direzione delle frecce, quindi allentare le viti e rimuovere le luci a LED.
- Sostituire la luce e ripristinare

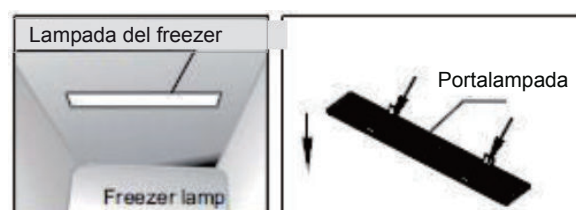

Quando spegnere il frigorifero

Mancato utilizzo per un lungo periodo di tempo

Si consiglia di scollegare l'apparecchio dalla rete di alimentazione elettrica altrimenti potrebbero generarsi scosse elettriche o incendi se i cavi sono troppo vecchi.

Blackout elettrico

Ridurre al minimo l'apertura della porta. Non aggiungere cibi freschi. Non conservare i cibi nello scomparto frigorifero.

Smaltimento del frigorifero

Prima di smaltire il vecchio frigorifero, assicurarsi che le porte siano state rimosse al fine di evitare che i bambini possano giocare con l'apparecchio e farsi male.

Anomalie di piccola entità. Soluzioni.

Leggere attentamente quanto segue prima di richiedere l'intervento del servizio di assistenza tecnica.

Anomalia	Possibile causa/controllo
L'apparecchio non funziona	<ul style="list-style-type: none">- Assicurarsi che il frigorifero sia collegato alla rete di alimentazione elettrica e che la spina sia correttamente inserita nella presa.- Controllare il voltaggio (troppo basso), rivolgersi all'azienda fornitrice di energia elettrica.
L'apparecchio non raffredda come dovrebbe	<ul style="list-style-type: none">- La temperatura impostata è troppo elevata (abbassarla)- Troppo cibo conservato in frigorifero- Presenza di cibi caldi o tiepidi conservati recentemente- Le porte vengono aperte troppo frequentemente o per un periodo di tempo eccessivo- Presenza di sorgenti di calore nelle vicinanze dell'apparecchio
L'apparecchio è troppo rumoroso	<ul style="list-style-type: none">- Pavimento non perfettamente in piano; il frigorifero deve essere posizionato in modo solido- Verificare che la posizione dove il frigorifero è stato collocato sia opportuna
Cibi congelati	<ul style="list-style-type: none">- Cibi troppo vicini ai canali di ventilazione
Altre anomalie	<ul style="list-style-type: none">- I cibi che emanano forti odori dovrebbero essere confezionati in modo adeguato.- Presenza di cibi avariati all'interno del frigorifero: pulire immediatamente.

Se anche dopo aver eseguito i controlli sopra elencati le anomalie dovessero persistere, sarà necessario contattare il servizio di assistenza tecnica specializzato. Se il cavo di alimentazione è danneggiato, la riparazione deve essere effettuata da un elettricista indicato dal produttore al fine di evitare ogni possibile pericolo.

SMALTIMENTO

Le unità obsolete mantengono ancora un valore residuo. Un metodo ecocompatibile per lo smaltimento dei rifiuti garantisce che le materie prime di valore possano essere recuperate e utilizzate di nuovo. Per il refrigerante utilizzato nell'unità e i materiali di isolamento sono necessari procedure di smaltimento speciali. Assicurarsi che nessuna delle tubature sul retro dell'unità sia danneggiata prima dello smaltimento. È possibile reperire informazioni aggiornate per lo smaltimento delle vecchie unità e gli imballi di quelle nuove presso gli uffici del proprio ente locale. Durante lo smaltimento di una vecchia unità rompere qualsiasi sigillo e rimuovere le porte per sicurezza.

Smaltimento corretto del prodotto	
	<p>Smaltimento corretto del prodotto</p> <p>Questo simbolo riportato sul prodotto o sulle istruzioni indica che l'apparecchio elettrico o elettronico deve essere smaltito separatamente da ogni altro rifiuto domestico in tutta l'Unione Europea. Per evitare possibili danni all'ambiente o alla salute derivanti dallo smaltimento incontrollato dei rifiuti, procedere con sistemi di raccolta differenziata dei rifiuti per il riciclo delle risorse. Per restituire l'apparecchio usato, utilizzare i sistemi di raccolta differenziata o contattare il rivenditore presso il quale è stato acquistato il prodotto che provvederà a riciclarlo in maniera appropriata</p>

Suggerimenti per il risparmio energetico

- L'apparecchio dovrebbe essere posizionato nell'area più fresca della stanza, lontano da fonti di calore e dalla luce diretta del sole.
- Prima di riporre il cibo caldo nell'apparecchio, lasciarlo raffreddare a temperatura ambiente. Con il sovraccarico dell'apparecchio, il compressore viene forzato a girare più a lungo. Il cibo che congela troppo lentamente potrebbe subire un calo qualitativo o rovinarsi.
- Assicurarsi di avvolgere il cibo in maniera appropriata e di asciugare i contenitori prima di riporli nell'apparecchio. Ciò potrebbe ridurre il ghiaccio all'interno dell'apparecchio.
- Il recipiente dell'apparecchio non dovrebbe essere coperto da fogli di alluminio, carta da forno o carta assorbente. Le coperture impediscono la circolazione dell'aria, rendendo l'apparecchio meno efficiente.
- Organizzare ed etichettare il cibo per ridurre l'apertura della porta e ricerche prolungate. Rimuovere quanti più elementi possibili alla volta e chiudere la porta il più presto possibile.
- Le informazioni sul modello nel database del prodotto, così come l'identificatore del modello, possono essere ottenute tramite un collegamento web scansionato da un codice QR, se presente, sull'etichetta di efficienza energetica del prodotto.

MANUAL DEL USUARIO

FRIGORIFICO

Combi Americano



Advertencia:
Antes del uso de este producto, lee este manual prudentemente y guárdelo para futuras consultas. El diseño y las especificaciones están sujetos a las modificaciones sin previa notificación para la mejora del producto. Consulte al distribuidor o al fabricante para más detalles.

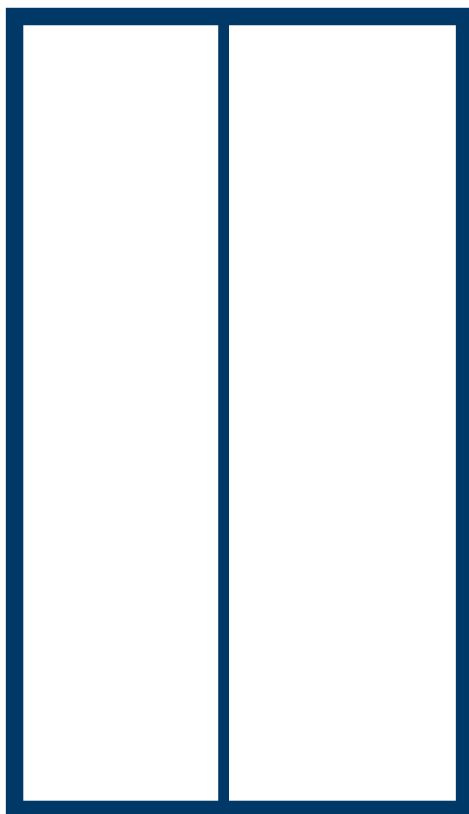

**MODEL: MDRS704FG
MDRS710FG
SERIES**

CONTENIDO

1 Advertencias de seguridad	1
1.1 Advertencia	1
1.2 Significado de los símbolos de advertencia de seguridad	2
1.3 Advertencias relacionadas con la electricidad	2
1.4 Advertencias de uso.....	3
1.5 Advertencias para la colocación.....	4
1.6 Advertencias de operación.....	4
1.7 Advertencias de eliminación.....	5
2 Uso adecuado de la nevera	6
2.1 Colocación	6
2.2 Nivelación de patas.....	6
2.3 Nivelación de puerta.....	7
2.4 Reemplazo de la luz.....	8
2.5 Preparación para uso.....	9
2.6 Consejos para ahorrar energía.....	9
3 Estructura y funciones.....	10
3.1 Componentes clave.....	10
3.2 Funciones	11
4. Mantenimiento y cuidado del aparato	13
4.1 Limpieza general	13
4.2 Limpieza de la bandeja de la puerta, cajones de frutas y verduras	13
4.3 Limpieza de estante de vidrio	14
4.4 Descongelación	14
4.5 Fuera de operación	15
5 Solución de problemas.....	16
5.1 Solución de problemas.....	16

Estimados usuarios, ¡gracias por elegir el refrigerador Midea!

1 Advertencias de seguridad

1.1 Advertencia



Advertencia: riesgo de incendio / materiales inflamables

Este aparato está destinado a ser utilizado en el hogar y aplicaciones similares, tales como áreas de cocina del personal en tiendas, oficinas y otros entornos de trabajo; casas de campo y por clientes en hoteles, moteles y otros entornos de tipo residencial; entornos para desayunar o dormir; restauración y aplicaciones similares no minoristas.

Si el cable de alimentación está dañado, debe ser sustituido por el fabricante, su agente de servicio o personas cualificadas similares para evitar riesgos.

No almacene sustancias explosivas como latas de aerosol con un propulsor inflamable en este aparato.

El aparato debe desconectarse después de su uso y antes de realizar el mantenimiento.

ADVERTENCIA: Mantenga las aberturas de ventilación, en la superficie del aparato o en la estructura incorporada, libre de obstrucciones.

ADVERTENCIA: No utilice dispositivos mecánicos u otros medios para acelerar el proceso de descongelación, distintos de los recomendados por el fabricante.

ADVERTENCIA: No dañe el circuito de refrigeración.

ADVERTENCIA: No utilice aparatos eléctricos dentro de los compartimentos de almacenamiento de alimentos del aparato, a menos que sean del tipo recomendado por el fabricante.

ADVERTENCIA: Abandone el refrigerador que utilice gas inflamable y refrigerante de acuerdo con las reglas locales, por favor.

ADVERTENCIA: Al colocar el aparato, asegúrese de que el cable de alimentación no esté atrapado ni dañado.

ADVERTENCIA: No coloque varios tomacorrientes o fuentes de alimentación portátiles en la parte posterior del aparato.

No utilice cables de extensión ni adaptadores sin conexión a tierra (de dos puntas).

PELIGRO: Riesgo de atrapamiento de niños. Antes de tirar el refrigerador o nevera o congelador viejo:

- Quite las puertas.
- Deje los estantes en su lugar para que los niños no se suban fácilmente al interior.

El refrigerador o nevera debe desconectarse de la fuente de alimentación eléctrica antes de intentar la instalación del accesorio.

El refrigerante y el material espumante de ciclopentano utilizados para la nevera son inflamables. Por lo tanto, cuando el refrigerador o nevera es desechado, debe mantenerse alejado de cualquier fuente de fuego y ser reciclado por una empresa de reciclaje especial con las calificaciones correspondientes, y no debe desecharse por combustión, a fin de evitar daños al medio ambiente o cualquier otro daño.

Para el estándar EN: Este dispositivo puede ser utilizado por niños a partir de 8 años y personas con capacidades físicas sensoriales o mentales reducidas, así como personas que carecen de experiencia y conocimiento si se les ha dado supervisión o instrucciones sobre el uso del dispositivo de manera segura y dichas personas entienden el peligro involucrados. Los niños no deben jugar con el aparato. Los niños no deben realizar la limpieza y el mantenimiento de los dispositivos sin supervisión. Los niños de 3 a 8 años de edad no pueden cargar y descargar aparatos de refrigeración.

Los niños deben ser supervisados para asegurarse de que no juegan con el aparato.

Las instrucciones incluirán el contenido de lo siguiente: Para evitar la contaminación de los alimentos, respete las siguientes instrucciones:

- Abrir la puerta durante largo tiempo puede provocar un aumento significativo de la temperatura en los compartimentos del aparato.
- Limpie regularmente las superficies que puedan tener contacto con alimentos y sistemas de drenaje accesibles.

- Limpie los tanques de agua si no se han utilizado durante 48 h; Enjuague el sistema de agua conectado a un suministro de agua si no se ha extraído agua durante 5 días. (nota 1)
- Guarde la carne y el pescado crudo en recipientes adecuados en el refrigerador, de modo que no tengan contacto con otros alimentos ni manchen ellos.
- Los compartimientos ****** de alimentos congelados de dos estrellas son adecuados para almacenar alimentos precongelados, almacenar o hacer helados, así como hacer cubitos de hielo. (nota 2)
- Los compartimientos de una *****-, dos ****** y tres estrellas ******* no son adecuados para congelar alimentos frescos (nota 3)
- Si el aparato de refrigeración se deja vacío durante largos períodos, apáguelo, descongélelo, límpielo, séquelo y deje la puerta abierta para evitar el desarrollo de moho dentro del aparato.
- Para los aparatos sin compartimento de 4 estrellas: este aparato de refrigeración no es adecuado para la congelación de alimentos.(nota 4)

Notas 1, 2, 3, 4: Confirme si es aplicable según el tipo de compartimento de su producto.



PARA un aparato independiente: este equipo de refrigeración no está diseñado como un aparato incorporado.

Es necesario que, para puertas o tapas equipadas con cerraduras y llaves, las llaves se mantengan fuera del alcance de los niños y no en las proximidades del equipo de refrigeración, con el fin de evitar que los niños queden encerrados dentro.

CUALQUIER reemplazo o mantenimiento de las lámparas LED debe ser realizado por el fabricante, su agente de servicio o persona calificada similar.

Este producto contiene dos fuentes de luz de clase de eficiencia energética(G).

1.2 Significado de los símbolos de advertencia de seguridad

 Símbolo de prohibición	Este es un símbolo de prohibición. El incumplimiento de las instrucciones marcadas con este símbolo puede provocar daños en el producto o poner en peligro la seguridad personal del usuario.
 Símbolo de advertencia	Este es un símbolo de advertencia. Está obligado a cumplir estrictamente las instrucciones marcadas con este símbolo; de lo contrario, podrían producirse daños en el producto o lesiones personales.
 Símbolo de nota	Este es un símbolo de advertencia. Las instrucciones marcadas con este símbolo requieren especial precaución. Una precaución insuficiente puede provocar lesiones leves o moderadas, o daños al producto.

Este manual contiene muchas informaciones de seguridad importantes que deben ser tenidas en cuenta por los usuarios.

1.3 Advertencias relacionadas con la electricidad

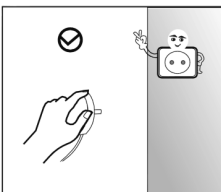

- No tire del cable de alimentación al desconectar el enchufe de la nevera. Sujete firmemente el enchufe y desenchúfelo directamente de la toma de corriente.
- Para garantizar un uso seguro, no dañe el cable de alimentación ni utilice el cable de alimentación cuando esté dañado o desgastado.

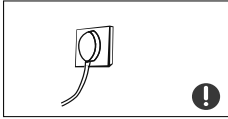

- Por favor, utilice una toma de corriente específica y no la comparta con otros aparatos eléctricos. El cable de alimentación debe contactarse firmemente con el enchufe, de lo contrario, podrían producirse incendios.



- Asegúrese de que el electrodo de conexión a tierra de la toma de corriente esté equipado con una línea de conexión a tierra fiable.

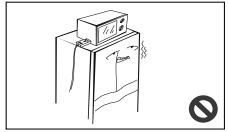

- Por favor, cierre la válvula de la fuga de gas y a continuación abra las puertas y ventanas en caso de fuga de gas y otros gases inflamables. No desenchufe la nevera y otros aparatos eléctricos, ya que las chispas pueden provocar un incendio.

- No use aparatos eléctricos en la parte superior de la nevera, a menos que sean del tipo recomendado por el fabricante.

1.4 Advertencias de uso

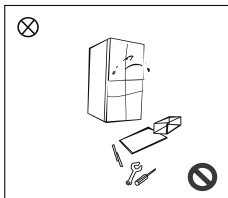

- No desmonte ni reconstruya la nevera de forma arbitraria, ni dañe el circuito de refrigerante; el mantenimiento del aparato debe ser realizado por un especialista.
- El cable de alimentación dañado debe ser sustituido por el fabricante, su departamento de mantenimiento o profesionales relacionados para evitar peligros.

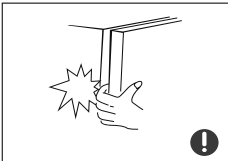

- Los espacios entre las puertas de la nevera y entre las puertas y la estructura de la nevera son pequeños, no coloque la mano en estas áreas para evitar que se aplaste el dedo. Por favor, tenga cuidado al cerrar la puerta de la nevera para evitar la caída de artículos.
- No recoja alimentos o recipientes con las manos mojadas en la cámara de congelación cuando la nevera esté funcionando, especialmente recipientes de metal para evitar la congelación.



- No permita que ningún niño se suba o se meta en la nevera; de lo contrario, el niño podría sufrir asfixia o lesiones por caídas.

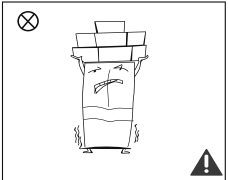

- No coloque objetos pesados en la parte superior de la nevera, ya que los objetivos pueden caerse al cerrar o abrir la puerta y provocar lesiones accidentales.
- Desconecte el enchufe en caso de corte de corriente o de limpieza. No conecte el congelador a la fuente de alimentación en un plazo de cinco minutos para evitar daños en el compresor debido a arranques sucesivos.

1.5 Advertencias para la colocación

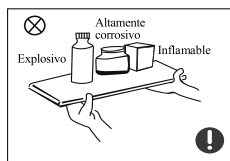

- No coloque artículos inflamables, explosivos, volátiles o altamente corrosivos en la nevera para evitar daños al producto o accidentes por incendio.
- No coloque artículos inflamables cerca de la nevera para evitar incendios.

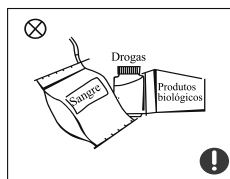

- La nevera está destinada al uso doméstico, como el almacenamiento de alimentos; no se utilizará para otros fines, como el almacenamiento de sangre, drogas o productos biológicos, etc.

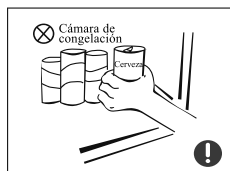

- No almacene cerveza, bebidas u otros fluidos contenidos en botellas o recipientes cerrados en la cámara de congelación de la nevera; de lo contrario, las botellas o los recipientes cerrados pueden resquebrajarse debido a la congelación y causar daños.

1.6 Advertencias de operación

1) Es posible que los aparatos de refrigeración no funcionen de forma consistente (posibilidad de descongelar el contenido o de que la temperatura se caliente demasiado en el compartimento de los alimentos congelados) cuando estén situados durante un largo período de tiempo por debajo del extremo frío del rango de temperaturas, para el que está diseñado el aparato de refrigeración.

2) El hecho de que las bebidas efervescentes no deben almacenarse en los compartimentos, o armarios de los congeladores de alimentos, o en compartimentos o armarios de baja temperatura, y que algunos productos como los helados de agua no deben consumirse cuando estén demasiado fríos;

3) La necesidad de no exceder el tiempo de almacenamiento recomendado por los fabricantes de alimentos para cualquier tipo de alimento, y particularmente para alimentos congelados en compartimentos o gabinetes de almacenamiento de alimentos congelados;

4) Las precauciones necesarias para evitar un aumento indebido de la temperatura de los alimentos congelados mientras se descongela el aparato de refrigeración, como por ejemplo, envolver los alimentos congelados en varias capas de papel periódico.

5) El hecho de que un aumento de la temperatura de los alimentos congelados durante el descongelamiento manual, el mantenimiento o la limpieza podría acortar la vida útil de almacenamiento.

6) La necesidad de que, en el caso de puertas o tapas con cerraduras y llaves, las llaves se mantengan fuera del alcance de los niños y no cerca del aparato de refrigeración, a fin de evitar que los niños queden encerrados en su interior.

1.7 Advertencias de eliminación

	El refrigerante y el material espumante de ciclopentano utilizados para la nevera son inflamables. Por lo tanto, cuando la nevera ha sido arañada, debe mantenerse alejada de cualquier fuente de fuego y debe ser recuperada por una empresa de recuperación especial con la calificación correspondiente y que no sea desechada por combustión, para evitar daños al medio ambiente o cualquier otro daño.
---	--

	Cuando la nevera se haya arañado, desmonte las puertas y retire la junta de la puerta y los estantes; coloque las puertas y los estantes en un lugar adecuado para evitar que queden atrapados los niños.
---	---

	<p>Eliminación correcta de este producto:</p> <p>Esta marca indica que este producto no debe eliminarse con otros residuos domésticos en toda la UE. Para evitar posibles daños al medio ambiente o a la salud humana como consecuencia de la eliminación incontrolada de residuos, reciclarlos de forma responsable para promover la reutilización sostenible de los recursos materiales. Para devolver el dispositivo usado, utilice los sistemas de devolución y recogida o póngase en contacto con el distribuidor donde compró el producto. Pueden llevar este producto para un reciclaje seguro para el medio ambiente.</p>
---	---

2 Uso adecuado de la nevera

2.1 Colocación

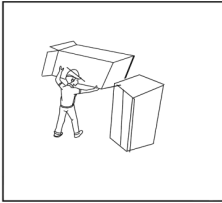

- Antes de usar, retire todos los materiales de embalaje, incluidos los cojines del fondo, las almohadillas de espuma y las cintas dentro del refrigerador; rasgue la película protectora en las puertas y la superficie del refrigerador.

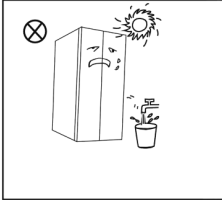

- Mantener alejado del calor y evitar la luz solar directa. No coloque el congelador en lugares húmedos o con agua para evitar la oxidación o la reducción del efecto aislante.
- No use spray sobre el refrigerador, o lave con agua, ni tampoco lo coloque en un lugar húmedo o de salpicones frecuentes, de tal modo que evite el impacto en el rendimiento de aislación eléctrica del refrigerador.

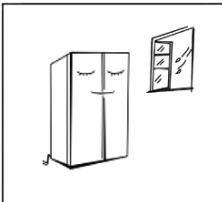

- La nevera se coloca en un lugar interior bien ventilado; el suelo deberá ser plano y resistente (gire a la izquierda o a la derecha para ajustar la nivelación de las ruedas en caso de inestabilidad).

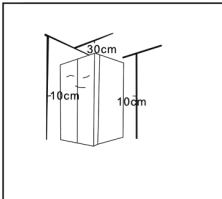

- El espacio superior de la nevera debe ser superior a 30 cm, y la nevera debe colocarse contra una pared con una distancia libre de más de 10 cm para facilitar la disipación del calor.

2.2 Nivelación de patas

1) Precauciones antes de la operación:

Antes de operar los accesorios, debe asegurarse de que el refrigerador esté desconectado de la electricidad. Antes de ajustar las patas ajustables, se deben tomar precauciones para evitar lesiones personales.

2) Diagrama esquemático de las patas ajustables

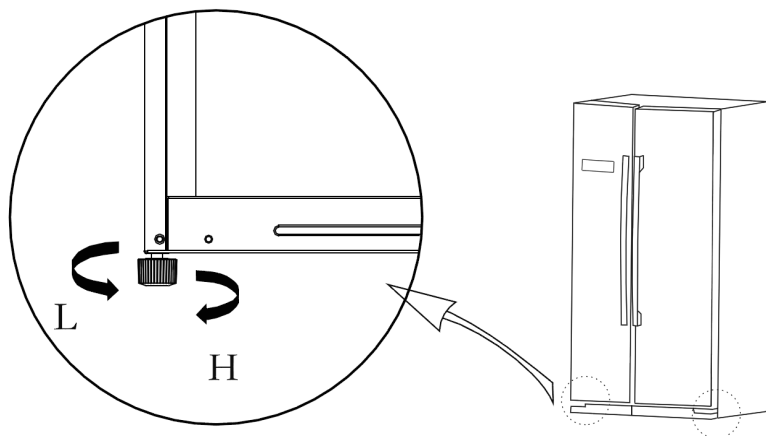

(La imagen de arriba es solo de referencia. La configuración verdadera dependerá del producto físico o de la declaración hecha por el distribuidor.)

3) Procedimientos de ajuste:

- Gire las patas en el sentido de las agujas del reloj para levantar la nevera;
- Gire las patas en sentido contrario a las agujas del reloj para bajar la nevera;
- Ajuste las patas derecha e izquierda según los procedimientos anteriores a un nivel horizontal.

2.3 Nivelación de puerta

1) Precauciones antes de la operación:

Antes de operar los accesorios, debe asegurarse de que el refrigerador esté desconectado de la electricidad. Antes de ajustar la puerta, se deben tomar precauciones para evitar lesiones personales.

2) Diagrama esquemático de nivelación de la puerta

Lista de herramientas que debe proporcionar el usuario	
	llave inglesa

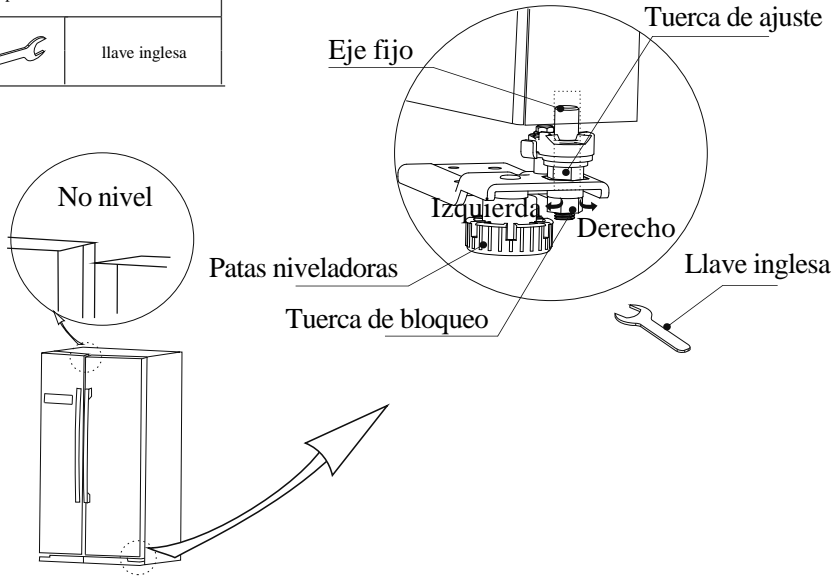

(La imagen de arriba es solo de referencia. La configuración verdadera dependerá del producto físico o de la declaración hecha por el distribuidor.)

Cuando la puerta del refrigerador está baja:

Abra la puerta, use una llave para aflojar la tuerca de bloqueo y gire la tuerca de ajuste en sentido antihorario para elevar la altura de la puerta. Una vez que las puertas estén alineadas, apriete la tuerca de bloqueo girándola en sentido antihorario.

Cuando la puerta del refrigerador está alta:

Abra la puerta, use una llave para girar la tuerca de ajuste en sentido horario para bajar la altura de la puerta. Una vez que las puertas estén alineadas, apriete la tuerca de bloqueo girándola en sentido antihorario.

2.4 Reemplazo de la luz

Cualquier sustitución o mantenimiento de las lámparas LED debe ser realizado por el fabricante, su distribuidor o una persona cualificada similar.

2.5 Preparación para uso

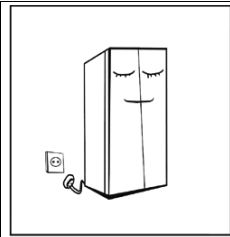

- Mantenga quieto por media hora y luego conecte la electricidad.
- Antes de poner cualquier alimento fresco o congelado, la nevera deberá haber funcionado durante 2-3 horas, o más de 4 horas en verano cuando la temperatura ambiente es alta.

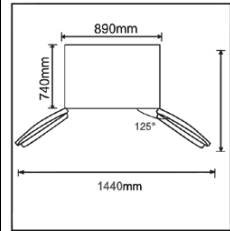

- Deje un espacio suficiente para la apertura fácil de las puertas y los cajones.
- La figura de arriba es solo para referencia. La configuración real dependerá del producto o la declaración del distribuidor.

2.6 Consejos para ahorrar energía

- El aparato debe ubicarse en el área más fresca de la habitación, lejos de electrodomésticos o conductos de calefacción que produzcan calor y fuera de la luz solar directa.
- Deje que los alimentos calientes se enfríen a temperatura ambiente antes de colocarlos en el aparato. La sobrecarga del aparato obliga al compresor a funcionar durante más tiempo. Los alimentos que se congelan demasiado lentamente pueden perder calidad o estropearse.
- Asegúrese de envolver los alimentos adecuadamente y limpie los recipientes antes de colocarlos en el aparato. Esto reduce la acumulación de escarcha en el interior del aparato.
- La bandeja de almacenamiento de electrodomésticos no debe estar forrada con papel de aluminio, papel encerado o toallas de papel. Los revestimientos interfieren con la circulación del aire frío, haciendo que el aparato sea menos eficiente.
- Organice y etiquete los alimentos para reducir las aberturas de las puertas y las búsquedas prolongadas. Retire tantos artículos como sea necesario a la vez y cierre la puerta lo antes posible.

3 Estructura y funciones

3.1 Componentes clave

(Cámara de congelación)

(Cámara frigorífica)

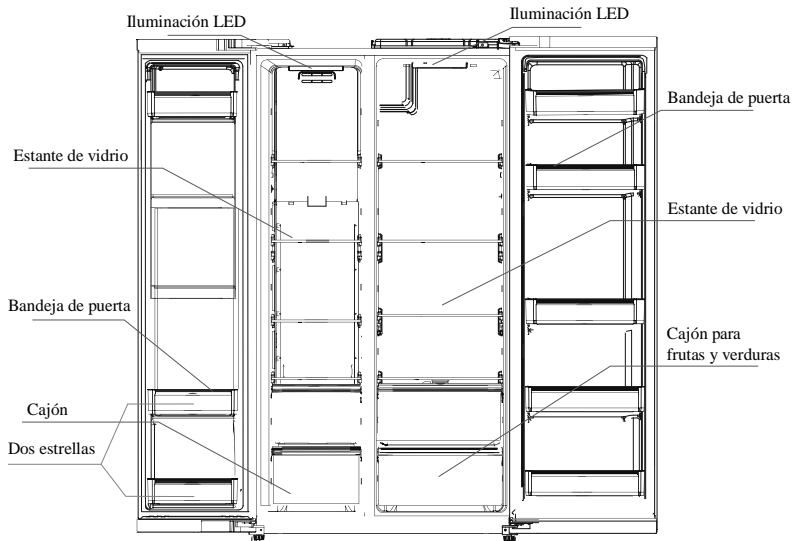

(La imagen de arriba es solo de referencia. La configuración verdadera dependerá del producto físico o de la declaración hecha por el distribuidor.)

Cámara frigorífica

- La cámara de refrigeración es adecuada para el almacenamiento de una variedad de frutas, verduras, bebidas y otros alimentos que se consumen en el corto plazo. Tiempo de almacenamiento sugerido de 3 días a 5 días.
- Los alimentos cocinados no deberán colocarse en la cámara frigorífica hasta que se hayan enfriado a temperatura ambiente.
- Se recomienda sellar los alimentos antes de ponerlos en la nevera.
- Los estantes de vidrio pueden ajustarse hacia arriba o hacia abajo para un espacio de almacenamiento adecuado y un uso sencillo.

Cámara de congelación

- La cámara de congelación a baja temperatura puede mantener los alimentos frescos durante mucho tiempo y se utiliza principalmente para almacenar alimentos congelados y hacer hielo.
- La cámara de congelación es adecuada para el almacenamiento de carne, pescado, bolas de arroz y otros alimentos que no se consumen a corto plazo.
- Los trozos de carne deben dividirse preferiblemente en trozos pequeños para facilitar el acceso. Tenga en cuenta que los alimentos deben consumirse dentro del tiempo de conservación.

Área de congelación de dos estrellas

- El área de congelación de dos estrellas está ubicada debajo del marco de dos botellas de la puerta del congelador (sobre 16L), temperatura ≤ -12 ° C, adecuada para almacenar helados, etc., ofreciendo un tacto externo duro y dentro blando.

Los cajones, caja de alimentos y estantes son los que más ahorran energía, por favor consulte las figuras anteriores.

Nota: No es apropiado almacenar demasiada comida en el primer uso del refrigerador, lo cual afectará el efecto de enfriamiento. Los alimentos almacenados no deberán bloquear la salida de aire; o de lo contrario, el efecto de congelación también se verá afectado negativamente.

3.2 Funciones

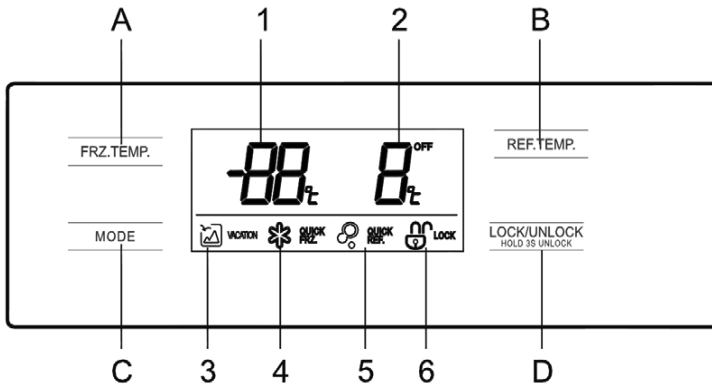

(La imagen de arriba es solo de referencia. La configuración verdadera dependerá del producto físico o de la declaración hecha por el distribuidor.)

1. Pantalla

- | | |
|--|----------------------------------|
| 1. Temperatura del congelador | 4. Icono de congelación rápida |
| 2. Temperatura del compartimento frigorífico | 5. Icono de enfriamiento rápido |
| 3. Icono de vacaciones | 6. Icono de bloqueo / desbloqueo |

2. Botón

- A. Ajuste de temperatura del compartimento congelador
- B. Ajuste de temperatura del compartimento frigorífico
- C. Modo de función / configuración
- D. Controles de bloqueo / desbloqueo

3. FUNCIONAMIENTO



- 1) Bloquear / desbloquear

En el estado desbloqueado , de forma continua presione el botón durante 3 segundos, ingrese el estado de bloqueo .

En el estado bloqueado , de forma continua presione el botón durante 3 segundos, ingrese el estado



desbloqueado . Todas las siguientes funciones deben ser operadas en el estado de desbloqueo.

2) Modo de vacaciones



Haga clic en el botón  para ingresar al modo de vacaciones. Si el icono  se ilumina, el modo de vacaciones comenzará después de bloquear el panel de control.

Con el modo de vacaciones, el compartimento frigorífico está apagado y la pantalla del área de temperatura muestra la temperatura del compartimento congelador que está ajustada a -18 ° C.



3) Modo de enfriamiento rápido

Haga clic en el botón  para ingresar al modo de enfriamiento rápido. Si el icono  se ilumina, el modo de refrigeración rápida comenzará después de bloquear el panel de control.



4) Modo de congelación rápida

Haga clic en el botón  para ingresar al modo de congelación rápida. Si el icono  se ilumina, el modo de congelación rápida comenzará después de bloquear el panel de control.

5) Ajuste de temperatura de la cámara de refrigeración

Haga clic en el botón de ajuste de temperatura de la cámara de refrigeración , la temperatura del compartimento de refrigeración parpadeará. Luego, haga clic en el botón  nuevamente para ajustar la temperatura y escuchará un pitido. El alcance de ajuste está entre 2 ° C y 8 ° C. Cada vez que haga clic en el botón, la temperatura cambiará 1 ° C. Después de ajustar, el tubo digital seguirá parpadeando durante 5 segundos. El nuevo ajuste de temperatura tendrá efecto después de bloquear el panel de control.

6) Ajuste de temperatura de la cámara de congelación

Haga clic en el botón de ajuste de temperatura de la cámara de congelación , la temperatura del compartimento del congelador parpadeará. Luego haga clic nuevamente en el  para ajustar la temperatura y escuchará un pitido. El alcance de ajuste está entre -12° C y -22° C. Cada vez que haga clic en el botón, la temperatura cambiará 1 ° C. Después de ajustar, el tubo digital seguirá parpadeando durante 5 segundos. El nuevo ajuste de temperatura tendrá efecto después de bloquear el panel de control.

Configuración recomendada: Compartimento de enfriamiento 4 ° C, compartimento de congelación -18 ° C.

7) Almacenamiento en caso de falla de energía

En caso de falla de energía, el estado de trabajo instantáneo se bloqueará y mantendrá hasta la electrificación.

8) Advertencia de apertura y control de alarma

Cuando abra las puertas del refrigerador, se escuchará la música de apertura. Si la puerta no se cierra en dos minutos, el zumbador sonará una vez cada minuto hasta que se cierre la puerta. Presione cualquier botón para detener la alarma del timbre.

9) Código de error

Las siguientes advertencias que aparecen en la pantalla indican fallas correspondientes del refrigerador. Aunque el refrigerador aún puede tener la función de almacenamiento en frío con las siguientes fallas, el usuario deberá contactar a un especialista en mantenimiento para el mantenimiento, a fin de garantizar un funcionamiento optimizado del aparato.

Código de error	Descripción de Fallo
E1	Falla del sensor de temperatura de la cámara de refrigeración.
E2	Fallo del sensor de la temperatura de la cámara de congelación
E5	Error de circuito de detección del sensor de descongelación de congelador
E6	Error de comunicación
E7	Error del sensor de temperatura ambiente

4. Mantenimiento y cuidado del aparato

4.1 Limpieza general

- El polvo detrás de la nevera y en el suelo debe limpiarse en el momento oportuno para mejorar el efecto de enfriamiento y el ahorro de energía.
- Revise la junta de la puerta regularmente para asegurarse de que no haya residuos. Limpie la junta de la puerta con un suave paño humedecido con agua jabonosa o detergente diluido.
- El interior de la nevera debe limpiarse regularmente para evitar olores.
- Apague la alimentación antes de limpiar el interior, retire todos los alimentos, bebidas, estanterías, cajones, etc.
- Use un paño suave o una esponja para limpiar el interior del refrigerador, con dos cucharadas de bicarbonato de sodio y un litro de agua tibia. Luego enjuague con agua y limpie. Después de la limpieza, abra la puerta y deje que se seque naturalmente antes de encender la corriente.
- Para áreas que son difíciles de limpiar en el refrigerador (como capas estrechas, huecos o esquinas), se recomienda limpiarlas regularmente con un trapo suave, un cepillo suave, etc. y cuando sea necesario, combinarlas con algunas herramientas auxiliares (como palos delgados) para garantizar que no se acumulen contaminantes ni bacterias en estas áreas.
- No use jabón, detergente, exfoliante en polvo, limpiador en aerosol, etc., ya que pueden causar olores en el interior del refrigerador o alimentos contaminados.
- Limpie el marco de la botella, los estantes y los cajones con un paño suave humedecido con agua jabonosa o detergente diluido. Seque con un paño suave o seque de forma natural.
- Limpie la superficie exterior del refrigerador con un paño suave humedecido con agua jabonosa, detergente, etc., y luego seque.
- No use cepillos duros, bolas de acero limpias, cepillos de alambre, abrasivos (como pastas dentales), solventes orgánicos (como alcohol, acetona, aceite de plátano, etc.), agua hirviendo, elementos ácidos o alcalinos, que pueden dañar la superficie e interior del refrigerador. El agua hirviendo y los disolventes orgánicos como el benceno pueden deformar o dañar las piezas de plástico.
- No enjuague directamente con agua u otros líquidos durante la limpieza para evitar cortocircuitos o afectar el aislamiento eléctrico después de la inmersión.



Por favor, desenchufe la nevera para descongelarla y limpiarla.

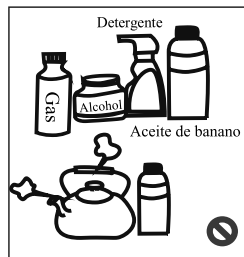

4.2 Limpieza de la bandeja de la puerta, cajones de frutas y verduras

- De acuerdo con la flecha de dirección en la figura a continuación, use ambas manos para apretar la bandeja y empuje hacia arriba, luego puede sacarla.
- Después de haber sacado la bandeja, puede ajustar su altura de instalación de acuerdo con su requerimiento.

Se recomiendan toallas suaves o esponjas sumergidas en agua y detergentes neutros no corrosivos para la limpieza. El congelador se limpiará finalmente con agua limpia y un paño seco. Abra la puerta para que se seque de forma natural.

No utilice cepillos duros, bolas de acero limpias, cepillos de alambre, abrasivos, tales como pastas de dientes, disolventes orgánicos (como alcohol, acetona, aceite de plátano, etc.), agua hirviendo, ácidos o alcalinos, limpie el refrigerador teniendo en cuenta que esto puede dañar la superficie y el interior de la nevera.

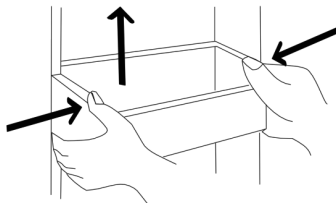

(La imagen de arriba es solo de referencia. La configuración verdadera dependerá del producto físico o de la declaración hecha por el distribuidor.)

4.3 Limpieza de estante de vidrio

- Como la parte más interna del revestimiento del refrigerador donde el contacto con los estantes tiene un tope posterior, deberá levantar los estantes hacia arriba, luego podrá sacarlo.
- Ajuste o limpie los estantes según sus requisitos.

Se recomiendan toallas suaves o esponjas sumergidas en agua y detergentes neutros no corrosivos para la limpieza. El congelador se limpiará finalmente con agua limpia y un paño seco. Abra la puerta para que se seque de forma natural.

No utilice cepillos duros, bolas de acero limpias, cepillos de alambre, abrasivos, tales como pastas de dientes, disolventes orgánicos (como alcohol, acetona, aceite de plátano, etc.), agua hirviendo, ácidos o alcalinos, limpie el refrigerador teniendo en cuenta que esto puede dañar la superficie y el interior de la nevera.

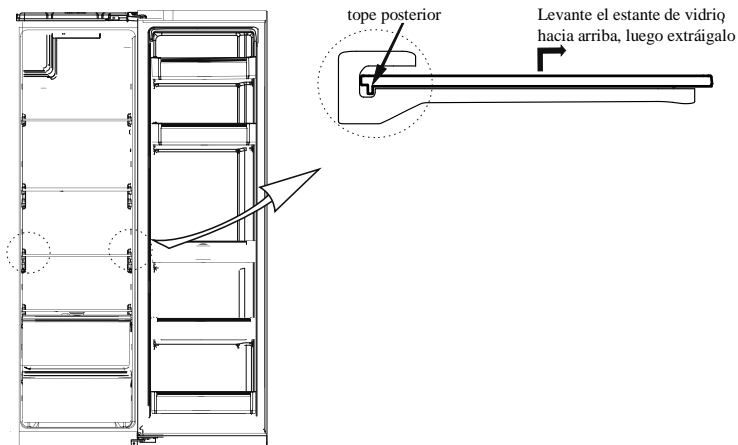

(La imagen de arriba es solo de referencia. La configuración verdadera dependerá del producto físico o de la declaración hecha por el distribuidor.)

4.4 Descongelación

- El refrigerador está hecho en base al principio de enfriamiento de aire y por lo tanto tiene la función de la descongelación automática. Las heladas formadas debido al cambio de estación o temperatura, también pueden

ser eliminadas manualmente por la desconexión del aparato de la fuente de alimentación o por la frotación con una toalla seca.

4.5 Fuera de operación

- Fallo de alimentación: En caso de corte de corriente, incluso en verano, los alimentos que se encuentren en el interior del aparato podrán conservarse durante varias horas; durante el corte de corriente, se reducirán los tiempos de apertura de la puerta y no se introducirán más alimentos frescos en el aparato.
- No uso prolongado: El aparato debe desenchufarse y luego limpiarse; entonces las puertas se dejan abiertas para evitar el olor.
- Desplazamiento: Antes de mover la nevera, saque todos los objetos del interior, fije con cinta adhesiva los tabiques de cristal, el soporte para verduras, los cajones de la cámara de congelación, etc., y apriete las patas niveladoras; cierre las puertas y fijelas con cinta adhesiva. Durante el desplazamiento, el aparato no deberá colocarse boca abajo ni horizontalmente ni vibrar; la inclinación durante el desplazamiento no deberá ser superior a 45°.



El aparato deberá funcionar de forma continua una vez puesto en marcha. En general, no debe interrumpirse el funcionamiento del aparato C; de lo contrario, la vida útil puede verse afectada.

5 Solución de problemas

5.1 Usted puede tratar de resolver los siguientes problemas sencillos por sí mismo.

Si no se pueden resolver, póngase en contacto con el departamento de postventa.

Fallo de funcionamiento	Compruebe si el aparato está conectado a la red eléctrica o si el enchufe está en buen contacto. Comprobar si la tensión es demasiado baja. Compruebe si hay un corte de corriente o si se han disparado circuitos parciales.
Olor	Los alimentos olorosos deberán estar bien envueltos. Compruebe si hay algún alimento podrido. Limpie el interior de la nevera.
Funcionamiento prolongado del compresor	El funcionamiento prolongado de la nevera es normal en verano cuando la temperatura ambiente es alta. No es recomendable tener demasiada comida en el aparato al mismo tiempo. Los alimentos deberán enfriarse antes de ser introducidos en el aparato. Las puertas se abren con demasiada frecuencia.
La luz no se enciende	Compruebe si la nevera está conectada a la red eléctrica y si la luz de alumbrado está dañada. Sustituir la lámpara por un especialista.
Las puertas no se pueden cerrar correctamente	La puerta puede estar atascada por paquetes de comida si se coloca demasiada comida. La nevera está inclinada.
Ruido fuerte	Compruebe si el suelo está nivelado y si la nevera está colocada de forma estable. Compruebe si los accesorios están colocados en lugares adecuados.
La junta de la puerta no es estanca	Eliminar cuerpos extraños en la junta de la puerta. Caliente la junta de la puerta y enfríela para restaurarla. (o séquelo con un secador eléctrico o use una toalla caliente para calentarlo)
La bandeja de agua se desborda	Hay demasiada comida en la cámara o la comida almacenada contiene demasiada agua, lo que provoca una descongelación excesiva. Las puertas no están cerradas correctamente, lo que provoca escarcha debido a la entrada de aire y aumento de agua debido a la descongelación.
Carcasa caliente	La disipación de calor del condensador incorporado a través de la carcasa, que es normal. Cuando la carcasa se caliente debido a la alta temperatura ambiente, el almacenamiento de demasiada comida o el apagado del compresor se apaga, asegúrese de que exista una buena ventilación para facilitar la disipación del calor.
Condensación superficial	La condensación en la superficie exterior y en los cerramientos de las puertas de la nevera es normal cuando la humedad ambiental es demasiado alta. Limpie el condensado con una toalla limpia.
Ruido anormal	Zumbido: El compresor puede producir zumbidos durante el funcionamiento, y los zumbidos son fuertes, especialmente al arrancar o al detenerse. Esto es normal. Crujido: El refrigerante que fluye dentro del aparato puede producir chirrido, lo cual es normal.

Tabla 1 Clases climáticas

Clase	Símbolo	Rango de temperatura ambiente °C
Templado extendido	SN	+ 10 to + 32
Templado	N	+ 16 to + 32
Subtropical	ST	+ 16 to + 38
Tropical	T	+ 16 to + 43

Templado extendido: "este aparato de refrigeración está diseñado para usarse a temperatura ambiente que varía entre 10 °C y 32 °C";

Templado: "este aparato de refrigeración está diseñado para usarse a temperatura ambiente que varía entre 16 °C y 32 °C";

Subtropical: "este aparato de refrigeración está diseñado para usarse a temperatura ambiente que varía entre 16 °C y 38 °C";

Tropical: "este aparato de refrigeración está diseñado para usarse a temperatura ambiente que varía entre 16 °C y 43 °C";

Las piezas pedidas en la siguiente tabla se pueden adquirir del canal _____:

Pieza pedida	Proporcionada por	Tiempo mínimo requerido para la provisión
Termostatos	Professional de mantenimiento	Al menos 7 años después del lanzamiento al mercado del último modelo
Sensores de temperatura	Professional de mantenimiento	Al menos 7 años después del lanzamiento al mercado del último modelo
Placas de circuito impreso	Professional de mantenimiento	Al menos 7 años después del lanzamiento al mercado del último modelo
Fuentes de luz	Professional de mantenimiento	Al menos 7 años después del lanzamiento al mercado del último modelo
Manijas de puerta	Reparadores profesionales y usuarios finales	Al menos 7 años después del lanzamiento al mercado del último modelo
Bisagras de puerta	Reparadores profesionales y usuarios finales	Al menos 7 años después del lanzamiento al mercado del último modelo
Bandejas	Reparadores profesionales y usuarios finales	Al menos 7 años después del lanzamiento al mercado del último modelo
Cestas	Reparadores profesionales y usuarios finales	Al menos 7 años después del lanzamiento al mercado del último modelo
Juntas de puerta	Reparadores profesionales y usuarios finales	Al menos 10 años después del lanzamiento al mercado del último modelo

La información del modelo en la base de datos del producto, así como el identificador del modelo, puede obtenerse por un enlace web escaneado con un código QR, en su caso, en la etiqueta de eficiencia energética del producto.



MANUAL DO USUÁRIO

FRIGORÍFICO

COMBINADO AMERICANO

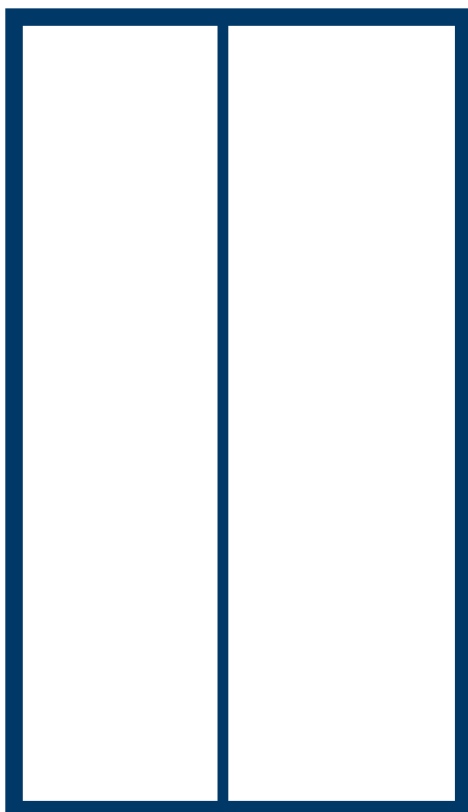

Leia o Manual com atenção antes do uso.
O Manual deve ser mantido bem guardado para referência futura

CONTEÚDO

1 Avisos de segurança	1
1.1 Aviso.....	1
1.2 Significado dos símbolos de aviso de segurança	2
1.3 Avisos relacionados à eletricidade	2
1.4 Avisos de uso	3
1.5 Avisos de colocação	4
1.6 Avisos de alimentação	4
1.7 Avisos de descarte	5
2 Uso adequado dos refrigeradores	6
2.1 Colocação.....	6
2.2 Pés niveladores.....	6
2.3 Porta niveladora.....	7
2.4 Trocar a Iluminação.....	8
2.5 Começar a usar	9
2.6 Dicas para economizar energia	9
3 Estrutura e funções	10
3.1 Componentes importantes.....	10
3.2 Funções	11
4. Manutenção e cuidados com o aparelho	13
4.1 Limpeza geral.....	13
4.2 Limpeza do porta bandeja, da caixa e gaveta de frutas e legumes.....	13
4.3 Limpeza da Prateleira de Vidro.....	14
4.4 Descongelamento	15
4.5 Fora de operação	15
5 Resolução de problemas	16
5.1 Resolução de problemas	16

Caros usuários, obrigado por escolher o refrigerador Midea!

1 Avisos de segurança

1.1 Aviso



Aviso: risco de incêndio / materiais inflamáveis

Este eletrodoméstico destina-se a uso doméstico e aplicações semelhantes, como áreas de cozinhas em lojas, escritórios e outros ambientes de trabalho; casas de campo e por clientes em hotéis, motéis e outros ambientes do tipo residencial; ambientes do tipo cama e café da manhã; serviços de bufê e aplicações não varejistas semelhantes.

Se o cabo fornecido estiver danificado, ele deve ser trocado pelo fabricante, agente de manutenção ou pessoas qualificadas similares, a fim de evitar um risco.

Não armazene substâncias explosivas, como latas de aerossóis com um propelente inflamável.

O eletrodoméstico deve ser retirado da tomada depois do uso e antes de realizar a manutenção do aparelho.

AVISO: Mantenha a ventilação livre, no compartimento do aparelho ou na estrutura integrada, livre de obstruções.

AVISO: Não use dispositivos mecânicos ou outros meios para acelerar o processo de descongelamento, diferentes daqueles recomendados pelo fabricante.

AVISO: Não danifique o circuito de refrigeração.

AVISO: Não use aparelhos elétricos dentro dos compartimentos de armazenamento de comida do aparelho, a não ser que sejam do tipo recomendado pelo fabricante.

AVISO: Descarte o refrigerador de acordo com os regulamentos locais devido ao uso de sopradores de gás inflamável e líquido refrigerante.

AVISO: Ao posicionar o eletrodoméstico, assegure-se de o cabo de alimentação não esteja preso ou danificado.

AVISO: Não coloque várias extensões ou tomadas ou fontes de alimentação portáteis atrás do eletrodoméstico.

Não use cabos de extensão ou adaptadores não aterrados (bifurcados).

PERIGO: Risco de aprisionamento de crianças. Antes de jogar o seu antigo refrigerador ou freezer fora:

- Retire as portas.
- Deixe as prateleiras no lugar, de modo que crianças não escalem o interior com facilidade.

O refrigerador deve ser delgado da fonte de alimentação elétrica antes de tentar a instalação de acessórios.

O líquido refrigerante e o material de espuma de ciclopentano usado no refrigerador são inflamáveis. Portanto, quando o refrigerador for descartado, ele deve ser mantido longe de qualquer fonte de calor e ser recuperado por uma empresa especial de recuperação com a qualificação correspondente e não deve ser descartado através de combustão, de modo a evitar danos ao meio-ambiente ou qualquer outro risco.

Para norma EN: Este aparelho pode ser usado por crianças a partir de 8 anos de idade e acima e pessoas com deficiência física, sensorial ou mental ou falta de experiência e conhecimento se receberam supervisão ou instruções relacionadas ao uso do aparelho de um modo seguro e compreendam os riscos envolvidos. Crianças não devem brincar com o aparelho. Limpeza e manutenção do usuário não devem ser realizadas por crianças sem supervisão. Crianças de 3 a 8 anos podem encher e esvaziar os aparelhos refrigeradores.

Crianças devem ser supervisionadas para garantir que não brinquem com o aparelho.

As instruções devem incluir a substância a seguir: A fim de evitar contaminação dos alimentos, respeite as instruções a seguir:

- Deixar a porta aberta por muito tempo pode causar um aumento significativo da temperatura nos compartimentos do aparelho.
- Limpe regularmente as superfícies que podem entrar em contato com alimentos e sistemas de drenagem acessíveis.
- Limpe os tanques d'água caso eles não tenham sido usados por 48h; lave o sistema d'água conectado à fonte de abastecimento de água se a água não tiver sido drenada por 5 dias. (nota 1)
- Guarde carne e peixe crus nos compartimentos adequados no refrigerador, de modo que não entrem em contato ou pinguem em outros alimentos.

- Os compartimentos ****** de comida congelada de duas estrelas são adequados para guardar alimentos pré-congelados, armazenamento ou fazer sorvete e gelo. (nota 2)
- Os compartimentos de uma *****-, duas ******-e três estrelas ******* não são adequados para o congelamento de comida fresca. (nota 3)
- Se o aparelho de refrigeração ficar vazio durante longos períodos, desligue, descongele, limpe, seque e deixe a porta aberta para evitar o desenvolvimento de bolor dentro do aparelho.
- Para os aparelhos sem compartimento de 4 estrelas: este aparelho de refrigeração não é adequado para congelar alimentos. (nota 4)



Nota 1,2,3,4: Confirme se é aplicável de acordo com o tipo de compartimento do produto.

A necessidade de, para portas ou tampas equipadas com fechaduras e chaves, as chaves devem ser mantidas fora do alcance de crianças e não deverem ser deixadas nas imediações do aparelho de refrigeração, para evitar que as crianças fiquem fechadas lá dentro.

QUALQUER substituição ou manutenção das lâmpadas LED destina-se a ser feita pelo fabricante, e o seu agente de serviço ou pessoa qualificada semelhante.

Este produto contém duas fontes de luz da classe de eficiência energética(G).

1.2 Significado dos símbolos de aviso de segurança

 Símbolo de proibição	Este é um símbolo de proibição. Qualquer desconformidade com as instruções marcadas com este símbolo podem resultar em danos ao produto ou colocar a segurança pessoal do usuário em perigo.
 Símbolo de aviso	Este é um símbolo de aviso. É necessário operar com observação estrita das instruções marcadas com este símbolo, ou do contrário, podem ocorrer danos ao produto ou ferimentos pessoais.
 Símbolo de nota	Este é um símbolo de cuidado. Instruções marcadas com este símbolo precisam de atenção especial. Atenção insuficiente pode resultar em ferimentos leves ou moderados, ou danos ao produto.

Este manual contém muitas informações de segurança importantes que devem ser observadas pelos usuários.

1.3 Avisos relacionados à eletricidade

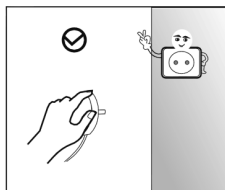

- Não puxe o cabo de alimentação ao retirar o refrigerador da tomada. Segure a tomada com firmeza e puxe-a diretamente do soquete.
- A fim de garantir a segurança, não danifique o cabo de alimentação ou use o cabo de alimentação se ele estiver danificado ou gasto.

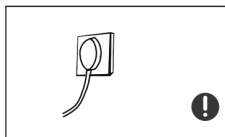

- Use uma tomada elétrica dedicada e ela não deve ser compartilhada com outros eletrodomésticos. O cabo de alimentação deve estar firmemente em contato com a tomada ou podem ocorrer incêndios.
- Garanta que o eletrodo de aterramento da tomada elétrica esteja equipado com uma linha de aterramento confiável.



- Desligue a válvula de vazamento de gás e depois abra as portas e janelas no caso de vazamento de gás e outros gases inflamáveis. Não tire a tomada do refrigerador e de outros aparelhos elétricos considerando que uma faísca pode causar um incêndio.

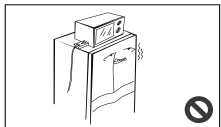

- Não use aparelhos elétricos em cima do aparelho, a não ser que sejam do tipo recomendado pelo fabricante.

1.4 Avisos de uso

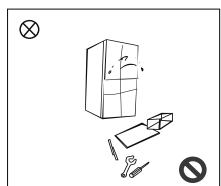

- Não desmonte ou reconstrua o refrigerador arbitrariamente, nem danifique o circuito de refrigeração; a manutenção do aparelho deve ser realizada por um especialista
- O cabo de alimentação danificado deve ser substituído pelo fabricante, seu departamento de manutenção ou profissionais relacionados a fim de evitar riscos.

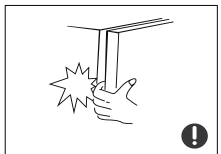

- Os vãos entre as portas do refrigerador e entre as portas e o corpo do refrigerador são pequenos, lembre-se de não colocar sua mão nessas áreas a fim de evitar que seus dedos sejam esmagados. Feche a porta do refrigerador com suavidade a fim de evitar a queda dos artigos.
- Não pegue alimentos ou recipientes com as mãos molhadas na câmara do refrigerador quando o refrigerador estiver funcionando, especialmente recipientes de metal, a fim de evitar congelamentos.



- Não deixe crianças entrarem ou subirem no refrigerador; do contrário, podem ocorrer sufocamentos ou ferimentos por queda.

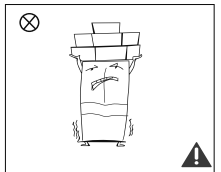

- Não coloque objetos pesados sobre o refrigerador, considerando que os objetos podem cair ao abrir e fechar a porta, e podem ocorrer ferimentos acidentais.
- Tire a tomada no caso de falha de energia ou limpeza. Não conecte o congelador à fonte de alimentação por cinco minutos a fim de evitar danos ao compressor devido a inícios sucessivos.

1.5 Avisos de colocação

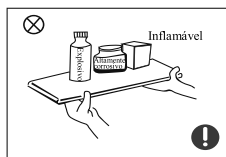

- Não coloque itens inflamáveis, explosivos, voláteis e altamente corrosivos no refrigerador, a fim de evitar danos ao produto ou incêndios acidentais.
- Não coloque itens inflamáveis próximos ao refrigerador para evitar incêndios.

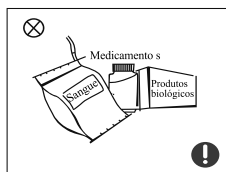

- O refrigerador destina-se a uso doméstico, como armazenamento de alimentos; ele não deve ser utilizado para outras finalidades, como armazenamento de sangue, medicamentos ou produtos biológicos, etc.



- Não guarde cerveja, bebidas ou outros fluidos engarrafados ou em recipientes fechados na câmara de congelamento do refrigerador, do contrário, as garrafas ou recipientes fechados podem rachar devido ao congelamento e causar danos.

1.6 Avisos de alimentação

1) Os aparelhos refrigeradores podem não operar consistentemente (possibilidade de descongelamento dos conteúdos ou a temperatura ficar muito quente no compartimento de alimentos congelados) quando colocados por muito tempo sob a extremidade gelada do intervalo de temperaturas para o qual o aparelho refrigerador for destinado.

2) O fato de que bebidas efervescentes não devem ser armazenadas nos compartimentos do congelador de alimentos ou cabines ou em compartimentos ou cabines de baixa temperatura e que alguns produtos, como água gelada, não devem ser consumidos muito frios;

3) A necessidade de não ultrapassar o(s) tempo(s) recomendado(s) de armazenamento pelos fabricantes dos alimentos para qualquer tipo de alimento e, em particular, para alimentos comerciais de rápido congelamento nos compartimentos ou cabines de armazenamento do congelador de alimentos e de alimentos congelados;

4) Os cuidados necessários para evitar um aumento excessivo na temperatura do alimento congelado durante o descongelamento do aparelho refrigerador, como envolver o alimento congelado em várias camadas de jornal.

5) O fato de que um aumento na temperatura do alimento congelado durante o descongelamento manual, manutenção ou limpeza podem reduzir o tempo de armazenamento.

6) A necessidade de que, para as portas ou tampas conectadas com travas e chaves, as chaves devem ser guardadas

fora do alcance de crianças e não na proximidade do aparelho refrigerador a fim de evitar que as crianças tranquem-se do lado de dentro.

1.7 Avisos de descarte

	O líquido refrigerante e o material de espuma de ciclopentano usado no refrigerador são inflamáveis. Portanto, quando o refrigerador for descartado, ele deve ser mantido longe de qualquer fonte de calor e ser recuperado por uma empresa especial de recuperação com a qualificação correspondente e não deve ser descartado através de combustão, de modo a evitar danos ao meio-ambiente ou qualquer outro risco.
---	--

	Quando o refrigerador é descartado, desmonte as portas e retire a gaxeta da porta e das prateleiras; coloque as portas e prateleiras em um local adequado de modo a evitar que as crianças fiquem presas.
---	---



Descarte Correto deste produto:

Esta marcação indica que este produto não deve ser descartado com outros resíduos domésticos em toda a UE. Para evitar possíveis danos ao meio-ambiente ou à saúde humana devido a descarte de lixo sem controle, recicle-o com responsabilidade a fim de promover o reuso sustentável dos recursos materiais. Para devolver seu dispositivo usado, use os sistemas de devolução e coleta ou entre em contato com o revendedor onde o produto foi adquirido. Eles podem levar este produto para ser reciclado ecologicamente com segurança.



2 Uso adequado dos refrigeradores

2.1 Colocação

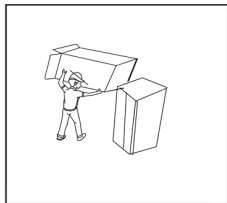

- Antes de usar, retire todos os materiais da embalagem, incluindo os apoios de fundo, suportes de espuma e fitas dentro do refrigerador; rasgue a película protetora das portas e do corpo do refrigerador.

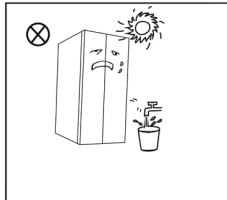

- Mantenha longe de calor e evite a luz direta do sol. Não coloque o congelador em locais úmidos ou molhados para evitar oxidação ou redução do efeito isolador.
- Não espirre ou molhe o refrigerador; não coloque o refrigerador em locais úmidos, fáceis de serem molhados com água, de modo a não afetar as propriedades de isolamento elétrico do refrigerador.

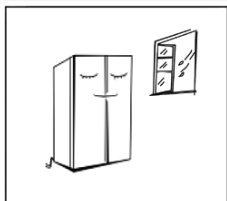

- O refrigerador é colocado em um local interno bem ventilado; o chão deve ser nivelado e resistente (gire para a esquerda ou direita para ajustar a roda de nivelamento caso seja instável).

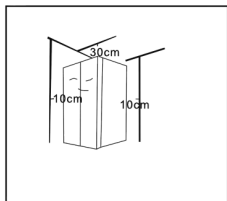

- O espaço superior do refrigerador deve ser maior do que 30cm e o refrigerador deve ser colocado contra a parede com uma distância mínima maior do que 10cm para facilitar a dissipação de calor.

2.2 Pés niveladores

1) Precauções antes da operação:

Antes de operar os acessórios, deve-se garantir que o refrigerador esteja desconectado da alimentação. Antes de ajustar os pés niveladores, devem-se ter cuidados a fim de evitar qualquer ferimento pessoal.

2) Diagrama esquemático dos pés niveladores

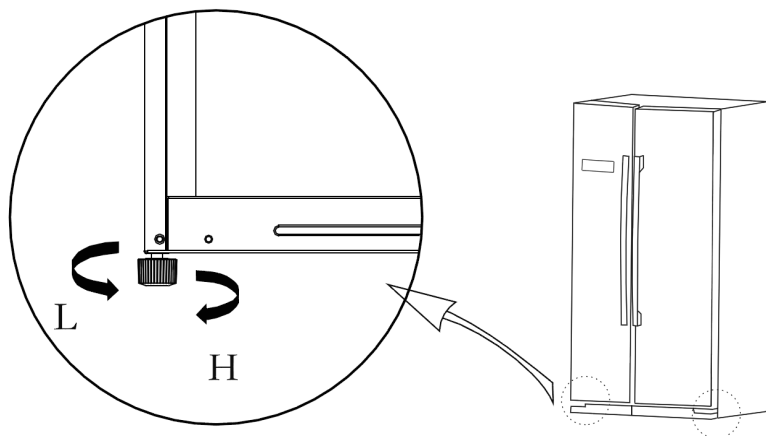

(A figura acima é somente para referência. A configuração real depende do produto físico ou declaração do distribuidor)

3) Procedimentos de ajuste:

- Gire os pés em sentido horário para subir o refrigerador;
- Gire os pés em sentido anti-horário para descer o refrigerador;
- Ajuste os pés esquerdo e direito, com base nos procedimentos acima, em um nível horizontal.

2.3 Porta niveladora

1) Precauções antes da operação:

Antes de operar os acessórios, deve-se garantir que o refrigerador esteja desconectado da alimentação. Antes de ajustar a porta niveladora, devem-se ter cuidados a fim de evitar qualquer ferimento pessoal.

2) Diagrama esquemático de nivelamento do corpo da porta

Lista de ferramentas a serem providenciadas pelo usuário	
	chave inglesa

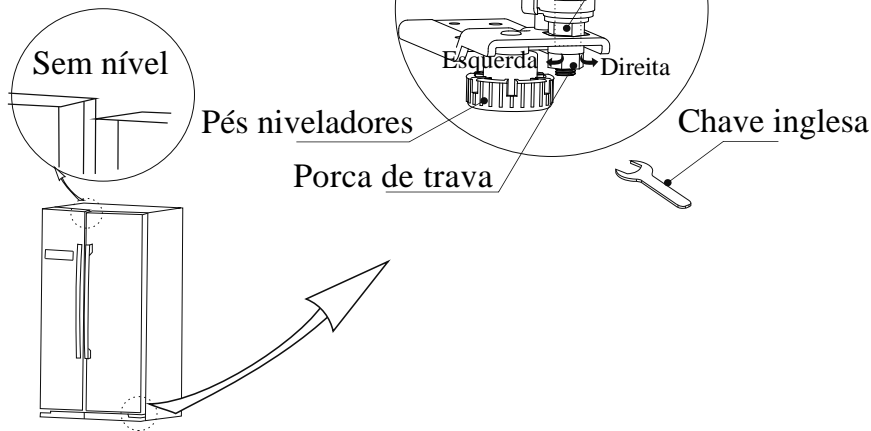

(A figura acima é somente para referência. A configuração real depende do produto físico ou declaração do distribuidor)

Quando a porta da geladeira estiver baixa:

Abra a porta, use uma chave inglesa para soltar a porca de bloqueio e para girar a porca de ajuste em sentido anti-horário para aumentar a altura da porta. Assim que as portas estiverem alinhadas, aperte a porca de bloqueio girando-a em sentido anti-horário.

Quando a porta da geladeira estiver alta:

Abra a porta, use uma chave inglesa para girar a porca de ajuste em sentido horário para baixar a altura da porta. Assim que as portas estiverem alinhadas, aperte a porca de bloqueio girando-a em sentido anti-horário.

2.4 Trocar a Iluminação

Qualquer troca ou manutenção das luzes de LED deve ser realizada pelo fabricante, seu agente de serviços ou pessoa qualificada semelhante.

2.5 Começar a usar

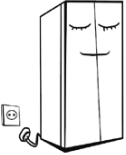
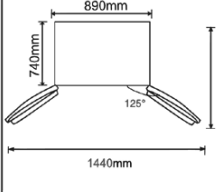
	<ul style="list-style-type: none">• Antes de começar, mantenha o refrigerador parado por uma hora e meia antes de conectá-lo à fonte de alimentação.• Antes de colocar qualquer alimento fresco ou congelado, o refrigerador deve ser executado por 2 a 3 horas, ou acima de quatro horas no verão, quando a temperatura ambiente está alta.
	<ul style="list-style-type: none">• Deixe espaço suficiente para abertura conveniente das portas e gavetas.• a figura acima é somente para referência. A configuração real depende do produto físico ou declaração do distribuidor

2.6 Dicas para economizar energia

- O aparelho deve estar localizado na área mais fria da sala, longe de aparelhos que produzem calor e fora da luz direta do sol.
- Deixe os alimentos quentes resfriarem em temperatura ambiente antes de colocá-los no aparelho. Sobrecarga do aparelho força o compressor a ser executado por mais tempo. Alimentos que congelam muito devagar podem perder a qualidade ou estragar.
- Certifique-se de embalar os alimentos adequadamente e secar os recipientes antes de colocá-los no aparelho. Isto reduz o acúmulo de gelo dentro do aparelho.
- A caixa de armazenamento do aparelho não deve ser forrada com folhas de alumínio, papel encerado ou papel toalha. Forros interferem com a circulação de ar frio, tornando o aparelho menos eficiente.
- Organize e rotule o alimento para reduzir as aberturas de porta e longas procuras. Retire o máximo de itens possíveis conforme a necessidade de uma vez e feche a porta o quanto antes.

3 Estrutura e funções

3.1 Componentes importantes

(Câmara de congelamento)

(Câmara de refrigeração)

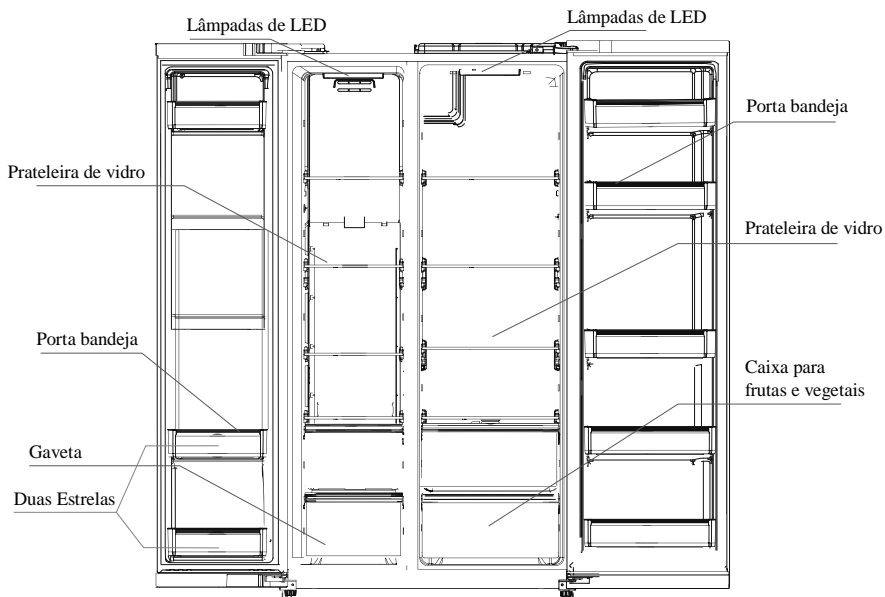

(A figura acima é somente para referência. A configuração real depende do produto físico ou declaração do distribuidor)

Câmara de refrigeração

- A Câmara de Refrigeração é adequada para guardar uma variedade de frutas, legumes, bebidas e outros alimentos consumidos em pouco tempo. Tempo de armazenamento sugerido de 3 dias a 5 dias.
- Alimentos cozidos não devem ser colocados na câmara de refrigeração até estarem em temperatura ambiente.
- Recomenda-se que os alimentos sejam vedados antes de colocá-los no refrigerador.
- As prateleiras de vidro podem ser ajustadas para cima e para baixo para um espaço adequado de armazenamento e fácil utilização.

Câmara de congelamento

- A câmara de congelamento de baixa temperatura pode manter o alimento fresco por muito tempo e é usada

principalmente para guardar alimentos e fazer gelo.

- A câmara de congelamento é adequada para guardar carne, peixe, arroz e outros alimentos que não serão consumidos em breve.
- Peças de carne devem ser preferivelmente divididas em peças menores para um fácil acesso. Lembre-se que os alimentos devem ser consumidos dentro de seu prazo de validade.

Área de congelamento de duas estrelas

- A área de congelamento de duas estrelas está localizada embaixo do quadro de duas garrafas da porta do congelador (16L mais ou menos), temperatura de $\leq 12^{\circ}\text{C}$, adequada para guardar sorvete e assim por diante, exterior rígido e interior macio, saboroso.

As gavetas, caixas de alimentos e prateleiras são as mais económicas; por favor, consulte as imagens acima.

Nota: O armazenamento de muitos alimentos durante a operação depois da conexão inicial com a energia pode afetar adversamente o efeito de congelamento do refrigerador. Alimentos armazenados não devem bloquear a saída de ar, do contrário, o efeito congelante também será adversamente afetado.

3.2 Funções

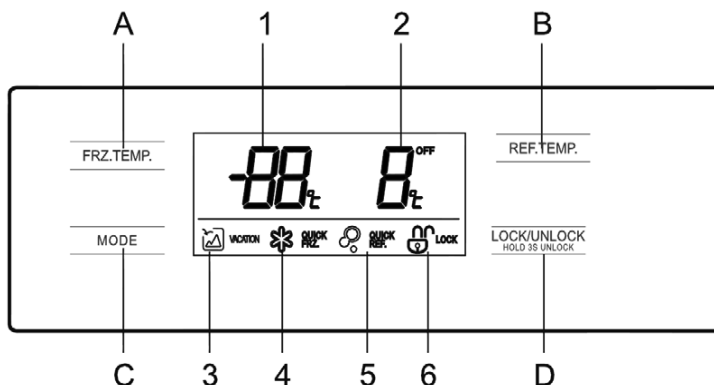

(A figura acima é somente para referência. A configuração real depende do produto físico ou declaração do distribuidor)

1 Visor

- | | |
|--|---------------------------------|
| 1 Temperatura do compartimento do congelador | 4. Ícone de Congelamento Rápido |
| 2 Temperatura do compartimento de refrigeração | 5. Ícone de Refrigeração Rápida |
| 3 Ícone Férias | 6. Ícone bloquear/desbloquear |

2 Botão

- A. Ajuste de temperatura do compartimento do congelador
- B. Ajuste de temperatura do compartimento de refrigeração
- C. Função/definição de modo
- D. Controles de bloquear/desbloquear



3 Operação

- 1) Bloquear /desbloquear

No estado desbloqueado, pressione o botão por 3 segundos, entre no estado bloqueado;

No estado bloqueado, pressione o botão por 3 segundos, entre no estado desbloqueado; Todas as funções a seguir devem ser operadas no estado desbloqueado.



2) modo férias

Clique no botão  para entrar no modo férias. Ícone  acende,

o modo férias inicia após bloquear o painel de controle.



Ao ativar o modo férias, o compartimento de refrigeração é desligado e o visor da área de temperatura é definido a -18°C.

3) Modo de Refrigeração Rápida

Clique no botão  para entrar no modo de refrigeração rápida. Ícone  acende,



o modo de refrigeração rápida inicia após bloquear o painel de controle.

4) Modo Congelamento Rápido



Clique no botão  para entrar no modo de congelamento rápido. Ícone  acende,

o modo de congelamento rápido inicia após bloquear o painel de controle.

5) Definição de temperatura da câmara de refrigeração

Clique no botão de ajuste de temperatura da câmara de refrigeração , a temperatura do compartimento de refrigeração pisca. Depois, clique no botão  novamente para definir a temperatura e ouvirá um bip. O escopo de definição está entre 2°C e 8°C. Sempre que clicar no botão, a temperatura muda 1°C. Depois de ajustar, o tubo digital continua piscando por 5 segundos. A nova definição de temperatura entra em efeito depois de bloquear o painel de controle.

6) Definição de temperatura da câmara de congelamento

Clique no botão de ajuste de temperatura da câmara de congelamento , a temperatura do compartimento de congelamento pisca. Depois, clique no botão  para definir a temperatura e ouvirá um bip. O escopo de definição está entre -12°C e -22°C. Sempre que clicar no botão, a temperatura muda 1°C. Depois de ajustar, o tubo digital continua piscando por 5 segundos. A nova definição de temperatura entra em efeito depois de bloquear o painel de controle. Configuração recomendada: Sala refrigerada 4 °C, sala refrigerada - 18 °C.

7) Armazenamento com falha de energia

No caso de falha de alimentação, o estado de funcionamento instantâneo é bloqueado e mantido até a reeletrificação.

8) Aviso de abertura e controle de alarme

ao abrir as portas do refrigerador, tocará a música de abertura. Se a porta não for fechada dentro de 2 minutos, o aviso sonoro tocará uma vez por minuto até que a porta seja fechada. Pressione qualquer botão para parar o alarme sonoro.

9) Código de erro

Os avisos a seguir aparecem no visor indicando as falhas correspondentes do refrigerador. Embora o refrigerador ainda possa ter a função de armazenamento frio com as falhas a seguir, o usuário deve entrar em contato com o especialista em manutenção para manutenção, de modo a garantir a operação otimizada do aparelho.

Código de Erro	Descrição da Falha
E1	Falha do sensor de temperatura da câmara de refrigeração
E2	Falha do sensor de temperatura da câmara de congelamento
E5	Erro do circuito de detecção do sensor de descongelamento de congelamento
E6	Erro de comunicação
E7	Erro do sensor de temperatura ambiente

4. Manutenção e cuidados com o aparelho

4.1 Limpeza geral

- A poeira atrás do refrigerador e no chão deve ser adequadamente limpa a fim de melhorar o efeito de resfriamento e a economia de energia.
- Verifique sempre a gaxeta da porta para certificar-se de que não existam detritos. Limpe a gaxeta da porta com um pano macio encharcado com água e sabão ou detergente diluído.
- O interior do refrigerador deve ser limpo regularmente a fim de evitar odores.
- Desligue a alimentação antes de limpar o interior, retire todos os alimentos, bebidas, prateleiras, gavetas, etc.
- Use um pano macio ou esponja para limpar o interior do refrigerador, com duas colheres de bicarbonato de sódio e um quarto de água quente. Depois lave com água e limpe. Depois de limpar, abra a porta e deixe secar naturalmente antes de ligar a alimentação.
- Para áreas difíceis de limpar no refrigerador (como cantos ou vãos estreitos), recomenda-se limpá-los regularmente com um pano macio, uma escova macia, etc. e quando necessário, combinado com algumas ferramentas auxiliares (como varetas finas) a fim de garantir que nenhum contaminante ou bactéria acumule nessas áreas.
- Não use sabão, detergente, pó, limpador spray, etc., porque eles podem causar odores no interior do refrigerador ou contaminar os alimentos.
- Limpe o porta-garrafa, as prateleiras e as gavetas com um pano macio encharcado com água e sabão ou detergente diluído. Seque com um pano macio ou deixe secar naturalmente.
- Lave a superfície externa do refrigerador com um pano macio encharcado com água e sabão, detergente, etc. e depois seque.
- Não use escovas duras, esferas de limpeza de aço, escovas metálicas, abrasivos (como pasta de dentes), solventes orgânicos (como álcool, acetona, óleo de banana, etc.), água fervendo, ácido ou artigos alcalinos, que podem danificar a superfície e o interior da geladeira. Água fervendo e solventes orgânicos, como benzeno, podem deformar ou danificar as peças plásticas.
- Não enxague diretamente com água ou outros líquidos durante a limpeza a fim de evitar curtos-circuitos ou afetas o isolamento elétrico após a imersão.



Tire o refrigerador da tomada para descongelamento e limpeza.

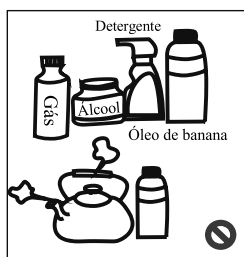

4.2 Limpeza do porta bandeja, da caixa e gaveta de frutas e legumes

- De acordo com a seta indicativa da figura abaixo, use as duas mãos para apertar a bandeja e empurrá-la para cima, depois você pode retirá-la.
- Depois de lavar a bandeja que foi retirada, você pode ajustar sua altura de instalação de acordo com as suas

necessidades.

Sugere-se usar toalhas macias ou esponjas molhadas com água e detergentes neutros não corrosivos para realização da limpeza. O congelador deve ser limpo com água limpa e um pano seco. Abra a porta para secagem natural antes de ligar a alimentação.

Não use escovas duras, esferas de limpeza de aço, escovas metálicas, abrasivos (como pasta de dentes), solventes orgânicos (como álcool, acetona, óleo de banana, etc.), água fervendo, ácido ou artigos alcalinos, limpe o refrigerador considerando que podem danificar a superfície e o interior da geladeira.

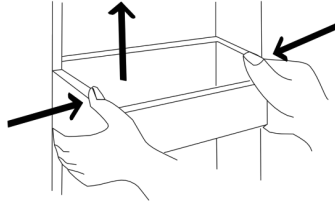

(A figura acima é somente para referência. A configuração real depende do produto físico ou declaração do distribuidor)

4.3 Limpeza da Prateleira de Vidro

- Como a parte mais interna do forro do refrigerador, onde o contato com as prateleiras tem uma barreira, você deve levantar a prateleira, depois você poderá retirá-la.
- Ajuste ou limpe as prateleiras de acordo com as suas necessidades.

Sugere-se usar toalhas macias ou esponjas molhadas com água e detergentes neutros não corrosivos para realização da limpeza. O congelador deve ser limpo com água limpa e um pano seco. Abra a porta para secagem natural antes de ligar a alimentação.

Não use escovas duras, esferas de limpeza de aço, escovas metálicas, abrasivos (como pasta de dentes), solventes orgânicos (como álcool, acetona, óleo de banana, etc.), água fervendo, ácido ou artigos alcalinos, limpe o refrigerador considerando que podem danificar a superfície e o interior da geladeira.

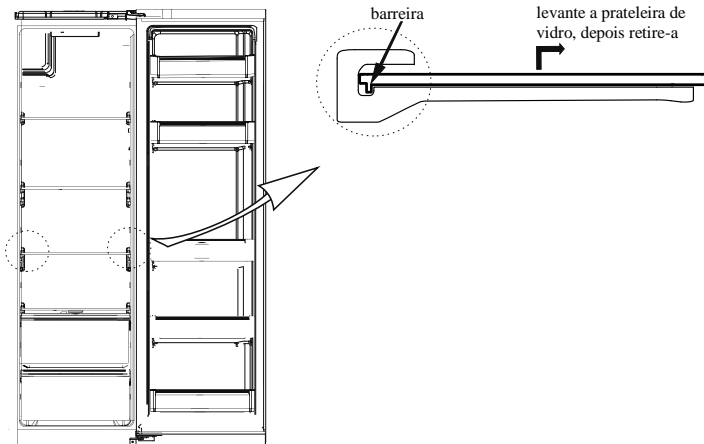

(A figura acima é somente para referência. A configuração real depende do produto físico ou declaração do distribuidor)

4.4 Descongelamento

- O refrigerador é fabricado com base no princípio de resfriamento de ar e, assim, possui uma função de descongelamento automático. O gelo formado devido à mudança de estação ou temperatura também pode ser retirado manualmente através da desconexão do aparelho da fonte de alimentação ou limpando-se com uma toalha seca.

4.5 Fora de operação

- Falha de alimentação: No caso de falha de alimentação, mesmo no verão, os alimentos dentro do aparelho podem ser mantidos por várias horas; durante a falha de alimentação, os tempos de abertura da porta devem ser reduzidos e nenhum alimento fresco deve ser colocado no aparelho.
- Muito tempo sem uso: O aparelho deve ser retirado da tomada e limpo; depois, as portas são deixadas abertas para evitar odores.
- Mudança Antes do refrigerador ser movido, retire todos os objetos de dentro dele, fixe as partes de vidro, o suporte de legumes, as gavetas da câmara de congelamento e etc. com uma fita e aperte os pés niveladores; feche as portas e fixe-as com fita. Durante a mudança, o aparelho não deve ser deixado de cabeça para baixo, na posição horizontal ou receber vibrações; a inclinação durante o movimento não deve ser maior do que 45°.



O aparelho deve funcionar continuamente assim que for ligado. Geralmente, a operação do aparelho não deve ser interrompida, do contrário, a vida útil pode ser prejudicada.

5 Resolução de problemas

5.1 Você pode tentar resolver os problemas simples a seguir sozinho.

Se não puder resolvê-los, entre em contato com o departamento de pós-vendas.

Operação com falha	Verifique se o eletrodoméstico está conectado à energia ou se a tomada está bem conectada Verifique se a tensão está muito baixa Verifique se há uma falha de alimentação ou se parte dos circuitos dispararam
Cheiro	Alimentos com cheiros fortes devem ser bem embalados Verifique se há algum alimento podre Limpe o interior do refrigerador
Operação do compressor por muito tempo	Longo tempo de operação do refrigerador é normal no verão quando a temperatura ambiente está alta Sugere-se não armazenar muito alimento no eletrodoméstico ao mesmo tempo O alimento deve ser resfriado antes de ser colocado no eletrodoméstico As portas são abertas com frequência
A luz não acende	Verifique se o refrigerador está conectado à fonte de alimentação e se a luz de iluminação está danificada Troque a luz com um especialista
As portas não fecham adequadamente	A porta está presa por embalagens de alimentos Muitos alimentos colocados O refrigerador está inclinado
Ruído alto	Verifique se o chão está nivelado e se o refrigerador está colocado estavelmente Verifique se os acessórios estão colocados nos locais corretos
A vedação da porta não prende	Retire corpos estranhos da vedação da porta Aqueça a vedação da porta e depois resfrie-a para restaurá-la (ou sopre com um secador elétrico ou use uma toalha quente para aquecimento)
O suporte de água transborda	Há muito alimento na câmara ou o alimento armazenado contém muita água, resultando em descongelamento severo As portas não estão adequadamente fechadas, resultando em congelamento devido à entrada de ar e aumento de água devido ao descongelamento
Compartimento quente	Dissipação de calor do condensador integrado através do compartimento, é normal Quando o compartimento ficar quente devido à temperatura ambiente alta, muitos alimentos ou encerramento do compressor, forneça uma boa ventilação para facilitar a dissipação de calor
Condensação da superfície	A condensação da superfície exterior e das vedações da porta do refrigerador é normal quando a umidade ambiente é muito alta. Limpe a condensação com uma toalha limpa.
Ruído anormal	Aviso Sonoro: O compressor pode produzir avisos sonoros durante a operação e os avisos sonoros são altos, em particular na ativação e desativação. Isso é normal. Chiado: O fluxo de refrigeração dentro do eletrodoméstico pode produzir chiados, o que é normal.

Tabela 1 Classes climáticas

Classe	Símbolo	Faixa de temperatura ambiente °C
Temperado estendido	SN	+ 10 to + 32
Temperado	N	+ 16 to + 32
Subtropical	ST	+ 16 to + 38
Tropical	T	+ 16 to + 43

Temperado estendido: 'Este aparelho de refrigeração destina-se a ser usado a temperaturas ambientais variando entre 10 °C a 32 °C';

Temperado: 'Este aparelho de refrigeração destina-se a ser usado a temperaturas ambientais variando entre 16 °C a 32 °C';

Subtropical: 'Este aparelho de refrigeração destina-se a ser usado a temperaturas ambientais variando entre 16 °C a 38 °C';

Tropical: 'Este aparelho de refrigeração destina-se a ser usado a temperaturas ambientais variando entre 16 °C a 43 °C';

As peças encomendadas na tabela seguinte podem ser adquiridas do canal _____:

Peça Encomendada	Fornecido por	Tempo Mínimo Requerido para a Provisão
termóstatos	Pessoal de manutenção profissional	Pelo menos 7 anos após o último modelo ser lançado no mercado
sensores de temperatura	Pessoal de manutenção profissional	Pelo menos 7 anos após o último modelo ser lançado no mercado
placas de circuito impresso	Pessoal de manutenção profissional	Pelo menos 7 anos após o último modelo ser lançado no mercado
fontes luminosas	Pessoal de manutenção profissional	Pelo menos 7 anos após o último modelo ser lançado no mercado
maçanetas da porta	Reparadores profissionais e utilizadores finais	Pelo menos 7 anos após o último modelo ser lançado no mercado
dobradiças da porta	Reparadores profissionais e utilizadores finais	Pelo menos 7 anos após o último modelo ser lançado no mercado
bandejas	Reparadores profissionais e utilizadores finais	Pelo menos 7 anos após o último modelo ser lançado no mercado
cestas	Reparadores profissionais e utilizadores finais	Pelo menos 7 anos após o último modelo ser lançado no mercado
anel de vedação da porta	Reparadores profissionais e utilizadores finais	Pelo menos 10 anos após o último modelo ser lançado no mercado

As informações do modelo na base de dados do produto, bem como o identificador do modelo, podem ser obtidas por meio de um link da web digitalizado por um código QR, se houver, na etiqueta de eficiência energética do produto.

Εγχειρίδιο Χρήστη

Ψυγείο

Δίπλα-Δίπλα



Προειδοποίηση: Πριν χρησιμοποιήσετε αυτό το προϊόν, πρέπει να διαβάσετε προσεκτικά αυτό το εγχειρίδιο και να το φυλάξετε σωστά για μελλοντική ανάγνωση. Ο σχεδιασμός και οι προδιαγραφές ενδέχεται να αλλάξουν για σκοπούς βελτίωσης του προϊόντος, αλλά δεν θα σας στείλουμε προηγούμενη ειδοποίηση. Αν θέλετε περισσότερες λεπτομέρειες, μπορείτε να συμβουλευτείτε τον διανομέα ή τον κατασκευαστή σας.



ΠΕΡΙΕΧΟΜΕΝΑ

1 Προειδοποιήσεις ασφαλείας

1.1 Προειδοποίηση	1-2
1.2 Σημασία συμβόλων προειδοποίησης ασφαλείας.....	3
1.3 Προειδοποιήσεις σχετικά με την ηλεκτρική ενέργεια.....	3
1.4 Προειδοποιήσεις για χρήση	4
1.5 Προειδοποιήσεις για τοποθέτηση	4-5
1.6 Προειδοποιήσεις για την ενέργεια.....	5
1.7 Προειδοποιήσεις για απόρριψη	5

2 Η σωστή χρήση του ψυγείου

2.1 Τοποθέτηση	6
2.2 Ισοπέδωση πόδια	7
2.3 Ισοπέδωση πόρτα	8
2.4 Αλλαγή του φωτός	9
2.5 Έναρξη χρήσης	9
2.6 Συμβουλές εξοικονόμησης ενέργειας	9

3 Δομή και λειτουργίες

3.1 Εξαρτήματα κλειδιά.....	10
3.2 Λειτουργίες.....	11-12

4 Συντήρηση και φροντίδα του ψυγείου

4.1 Συνολικός καθαρισμός.....	13
4.2 Καθαρισμός της πόρτας	13
4.3 Καθαρισμός του γυάλινου ραφιού	14
4.4 Απόψυξη.....	14
4.5 Χωρίς λειτουργία	14

5 Επίλυση προβλημάτων

5.1 Επίλυση προβλημάτων	15
-------------------------------	----

1 Προειδοποιήσεις ασφαλείας

1.1 Προειδοποίηση



Προειδοποίηση: κίνδυνος φωτιάς/ ευφλέκτων υλικών

Αυτή η συσκευή προορίζεται για χρήση σε οικιακές και παρόμοιες εφαρμογές, όπως χώροι κουζίνας προσωπικού σε καταστήματα, γραφεία και άλλα περιβάλλοντα εργασίας, αγροτικές και από πελάτες σε ξενοδοχεία, μοτέλ και άλλα περιβάλλοντα κατοικιών. Περιβάλλοντα τύπου διανυκτέρευσης και πρωινού · catering και παρόμοιες μη λιανικές εφαρμογές.

Εάν το καλώδιο τροφοδοσίας υποστεί βλάβη, πρέπει να αντικατασταθεί από τον κατασκευαστή, από τον υπεύθυνο επισκευής ή παρομοίως πιστοποιημένα άτομα για να αποφευχθεί οποιοσδήποτε κίνδυνος.

Μην αποθηκεύετε σε αυτή τη συσκευή εκρηκτικές ουσίες, όπως κονσέρβες αεροζόλ, με εύφλεκτο προωθητικό αέριο.

Η συσκευή πρέπει να αποσυνδεθεί μετά τη χρήση και πριν εκτελέσει τη συντήρηση του χρήστη στη συσκευή.

ΠΡΟΕΙΔΟΠΟΙΗΣΗ: Διατηρείτε τα ανοίγματα εξαερισμού, στο περίβλημα της συσκευής ή στην ενσωματωμένη δομή, χωρίς εμπόδια.

ΠΡΟΕΙΔΟΠΟΙΗΣΗ: Μη χρησιμοποιείτε μηχανικές συσκευές ή άλλα μέσα για να επιταχύνετε τη διαδικασία απόψυξης, εκτός από εκείνες που συνιστώνται από τον κατασκευαστή.

ΠΡΟΕΙΔΟΠΟΙΗΣΗ: Μην βλάπτετε το κύκλωμα ψυκτικού μέσου.

ΠΡΟΕΙΔΟΠΟΙΗΣΗ: Μην χρησιμοποιείτε ηλεκτρικές συσκευές μέσα στα διαμερίσματα αποθήκευσης τροφίμων της συσκευής, εκτός αν είναι του τύπου που συνιστά ο κατασκευαστής.

ΠΡΟΕΙΔΟΠΟΙΗΣΗ: Παρακαλείστε να απορρίψετε το ψυγείο σύμφωνα με τους τοπικούς κανόνες γιατί χρησιμοποιούν εύφλεκτα αέρια φυσήματος και ψυκτικό.

ΠΡΟΕΙΔΟΠΟΙΗΣΗ: Κατά την τοποθέτηση της συσκευής, βεβαιωθείτε ότι το καλώδιο τροφοδοσίας δεν έχει παγιδευτεί ή έχει υποστεί ζημιά.

ΠΡΟΕΙΔΟΠΟΙΗΣΗ: Μην τοποθετείτε πολλές φορητές πρίζες ή φορητές τροφοδοτικές συσκευές στο πίσω μέρος της συσκευής.

Μην χρησιμοποιείτε καλώδια επέκτασης ή μη γειωμένους προσαρμογείς (δύο πείρων).

ΚΙΝΔΥΝΟΣ: Κίνδυνος παγίδευσης παιδιού. Πριν πετάξετε το παλιό ψυγείο ή τον καταψύκτη:

- Αφαιρέστε τις πόρτες.

- Αφήστε τα ράφια στη θέση τους, ώστε τα παιδιά να μην μπορούν να ανέβουν εύκολα μέσα.

Το ψυγείο πρέπει να αποσυνδεθεί από την πηγή ηλεκτρικής τροφοδοσίας πριν από την εγκατάσταση του εξαρτήματος.

Το ψυκτικό και το υλικό αφρισμού του κυκλοπεντανίου που χρησιμοποιείται για τη συσκευή είναι εύφλεκτα. Επομένως, κατά τη διάλυση της συσκευής, θα πρέπει να φυλάσσεται μακριά από οποιαδήποτε πηγή πυρκαγιάς και να ανακτάται από μια ειδική εταιρεία ανάκτησης με αντίστοιχη πιστοποίηση διαφορετική από τη διάθεση με καύση, έτσι ώστε να αποφεύγεται η βλάβη στο περιβάλλον ή οποιαδήποτε άλλη βλάβη.

Για το πρότυπο EN: Αυτή η συσκευή μπορεί να χρησιμοποιηθεί από παιδιά ηλικία 8 ετών και άνω και άτομα με μειωμένες φυσικές, αισθητηριακές ή νοητικές δυνατότητες ή μειωμένη εμπειρία και γνώση αν έχουν εποπτεία ή οδηγίες που αφορούν τη χρήση της συσκευής με τρόπο ασφαλή και κατανοούν τους κινδύνους. Τα παιδιά δεν θα πρέπει να παίζουν με την συσκευή. Ο καθαρισμός και η συντήρηση δεν θα πρέπει να γίνεται από παιδιά χωρίς κάποια επίβλεψη. Τα παιδιά ηλικίας από 3 έως 8 ετών επιτρέπεται να φορτώνουν και να εκφορτώνουν ψυκτικές συσκευές.

Για το πρότυπο IEC: Αυτή η συσκευή δεν προορίζεται για χρήση από άτομα (συμπεριλαμβανομένων παιδιών) με μειωμένες σωματικές, αισθητικές ή νοητικές ικανότητες ή με έλλειψη πείρας και γνώσης, εκτός και εάν έχουν λάβει την απαραίτητη καθοδήγηση σχετικά με την ασφαλή χρήση της συσκευής από άτομο που ευθύνεται για την ασφάλειά τους.)

Τα παιδιά πρέπει να επιβλέπονται για να εξασφαλιστεί πως δεν παίζουν με την συσκευή.

Οι οδηγίες περιλαμβάνουν την ουσία των ακόλουθων: Για να αποφύγετε τη μόλυνση των τροφίμων, τηρήστε τις παρακάτω οδηγίες:



- Η ανοιγόμενη πόρτα για μεγάλες περιόδους μπορεί να προκαλέσει σημαντική αύξηση της θερμοκρασίας στα διαμερίσματα της συσκευής.
- Να καθαρίζετε τακτικά επιφάνειες που μπορούν να έρθουν σε επαφή με τρόφιμα και προσβάσιμα συστήματα αποστράγγισης.
- Δεξαμενές καθαρού νερού εάν δεν έχουν χρησιμοποιηθεί για 48 ώρες. Ξεπλύνετε το σύστημα ύδρευσης που είναι συνδεδεμένο με παροχή νερού εάν δεν έχει τραβηχτεί νερό για 5 ημέρες.. (σημείωση 1)
- Φυλάξτε το ωμό κρέας και τα ψάρια σε κατάλληλα δοχεία στο ψυγείο, έτσι ώστε να μην έρχονται σε επαφή ή να μην στάζουν σε άλλα τρόφιμα.
- Διαμερίσματα κατεψυγμένου φαγητού δύο αστέρων είναι** κατάλληλα για την αποθήκευση των προ-καταψυγμένων τροφίμων, την αποθήκευση ή την παρασκευή παγωτού και την κατασκευή παγοκύβων. (σημείωση 2)
- Του ενός* -, των δύο ** -και τα τριών αστέρων *** διαμερίσματα δεν είναι κατάλληλα για την κατάψυξη των νωπών τροφίμων. (σημείωση 3)
- Αν η ψυκτική συσκευή παραμείνει άδεια για μεγάλες χρονικές περιόδους, απενεργοποιήστε, ξεπαγωστε, καθαρίστε, στεγνώστε και αφήστε την πόρτα ανοικτή για να αποφύγετε την ανάπτυξη μούχλας μέσα στη συσκευή.

Σημείωση 1,2,3: Παρακαλείστε να επιβεβαιώσετε αν ισχύει ανάλογα με το είδος του διαμερισμάτος σας.

ΟΠΟΙΑΔΗΠΟΤΕ αντικατάσταση ή συντήρηση των λαμπτήρων LED προορίζεται να πραγματοποιηθεί από τον κατασκευαστή, τον αντιπρόσωπο σέρβις ή άλλο παρόμοιο εξειδικευμένο άτομο.

Αυτό το προϊόν περιέχει δύο κατηγορίες φωτεινής πηγής ενέργειας(G).

1.2 Σημασία συμβόλων προειδοποίησης ασφαλείας

	Αυτό είναι ένα σύμβολο απαγόρευσης. Οποιαδήποτε μη συμμόρφωση με τις οδηγίες που σημειώνονται με αυτό το σύμβολο ενδέχεται να προκαλέσει βλάβη στο προϊόν ή να θέσει σε κίνδυνο την προσωπική ασφάλεια του χρήστη.
Σύμβολο απαγόρευσης	
	Πρόκειται για ένα προειδοποιητικό σύμβολο. Απαιτείται να λειτουργεί με αυστηρή τήρηση των οδηγιών που σημειώνονται με αυτό το σύμβολο. ή αλλιώς μπορεί να προκληθεί βλάβη στο προϊόν ή σωματικές βλάβες.
Σύμβολο προειδοποίησης	
	Αυτό είναι ένα σύμβολο προειδοποίησης. Οι οδηγίες που σημειώνονται με αυτό το σύμβολο απαιτούν ιδιαίτερη προσοχή. Η ανεπαρκής προσοχή μπορεί να προκαλέσει ελαφρύ ή μέτριο τραυματισμό ή βλάβη στο προϊόν.
Σημείωση συμβόλου	

Αυτό το εγχειρίδιο περιέχει πολλές σημαντικές πληροφορίες για την ασφάλεια, οι οποίες πρέπει να τηρούνται από τους χρήστες.

1.3 Προειδοποίηση σχετικά με την ηλεκτρική ενέργεια

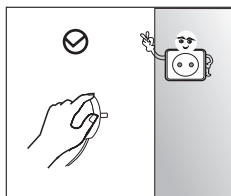

- Μην τραβάτε το καλώδιο ρεύματος όταν τραβάτε το βύσμα του ψυγείου. Στερεώστε το βύσμα και τραβήξτε το απευθείας από την πρίζα.
- Για να διασφαλίσετε την ασφαλή χρήση, μη βλάπτετε το καλώδιο τροφοδοσίας ή χρησιμοποιείτε το καλώδιο τροφοδοσίας όταν είναι κατεστραμμένο ή φθαρμένο.

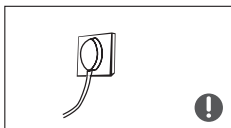

- Χρησιμοποιήστε μια ειδική πρίζα και η πρίζα δεν πρέπει να μοιράζεται με άλλες ηλεκτρικές συσκευές. Το φως πρέπει να έρθει σε επαφή με την πρίζα ή να προκληθεί πυρκαγιά.
- Βεβαιωθείτε ότι το ηλεκτρόδιο γείωσης της πρίζας είναι εφοδιασμένο με αξιόπιστη γείωση.



- Απενεργοποιήστε τη βαλβίδα του διαρρέοντος αερίου και στη συνέχεια ανοίξτε τις πόρτες και τα παράθυρα σε περίπτωση διαρροής αερίου και άλλων εύφλεκτων αερίων. Μην αποσυνδέετε το ψυγείο και άλλες ηλεκτρικές συσκευές, δεδομένου ότι ο σπινθήρας μπορεί να προκαλέσει πυρκαγιά.

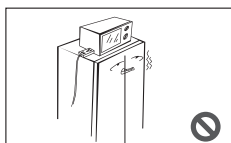

- Μην χρησιμοποιείτε ηλεκτρικές συσκευές στην κορυφή της συσκευής, εκτός αν είναι του τύπου που συνιστά ο κατασκευαστής.

1.4 Προειδοποιήσεις για χρήση

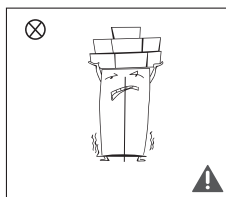
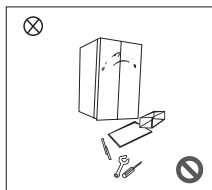

- Μην αποσυναρμολογήσετε ή ανακατασκευάσετε αυθαίρετα το ψυγείο, ούτε να προκαλείτε το κύκλωμα του ψυκτικού μέσου. η συντήρηση της συσκευής πρέπει να γίνεται από ειδικό
- Το κατεστραμμένο καλώδιο τροφοδοσίας πρέπει να αντικατασταθεί από τον κατασκευαστή, το τμήμα συντήρησης ή τους συναφείς επαγγελματίες, προκειμένου να αποφευχθεί ο κίνδυνος.
- Τα κενά μεταξύ των θυρών ψυγείων και μεταξύ των θυρών και του σώματος του ψυγείου είναι μικρά, σημειώστε ότι δεν πρέπει να τοποθετήσετε το χέρι σας σε αυτές τις περιοχές για να αποφύγετε τη συμπίεση του δακτύλου. Να είστε ήρεμοι όταν κλείνετε την πόρτα του ψυγείου για να αποφύγετε την πτώση αντικειμένων.
- Μην συλλέγετε τρόφιμα ή δοχεία με υγρά χέρια στο θάλαμο κατάψυξης όταν λειτουργεί το ψυγείο, ειδικά μεταλλικά δοχεία, για να αποφύγετε το κρουπαγήματα.
- Μην επιτρέπεται σε κανένα παιδί να εισέλθει ή να ανέβει στο ψυγείο. διαφορετικά μπορεί να προκληθεί ασφυξία ή πτώση του παιδιού.
- Μην τοποθετείτε βαριά αντικείμενα στην κορυφή του ψυγείου, θεωρώντας ότι τα αντικείμενα ενδέχεται να πέσουν όταν κλείσουν ή ανοίξουν την πόρτα και ενδέχεται να προκληθούν τυχαίες βλάβες.
- Βγάλτε το βύσμα σε περίπτωση διακοπής ρεύματος ή καθαρισμού. Μην συνδέετε τον καταψύκτη σε τροφοδοσία εντός πέντε λεπτών για να αποφύγετε ζημιές στον συμπιεστή λόγω διαδοχικών εκκινήσεων.

1.5 Προειδοποιήσεις για τοποθέτηση

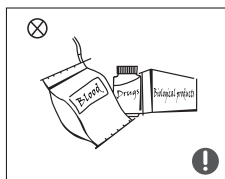
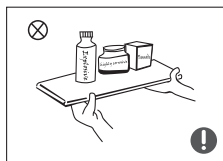

- Μην τοποθετείτε εύφλεκτα, εκρηκτικά, πτητικά και ιδιαίτερα διαβρωτικά αντικείμενα στο ψυγείο για να αποφύγετε ζημιές στο προϊόν ή ατυχήματα κατά της φωτιάς.
- Μην τοποθετείτε εύφλεκτα αντικείμενα κοντά στο ψυγείο για να αποφύγετε τις πυρκαγιές.
- Το ψυγείο προορίζεται για οικιακή χρήση, όπως η αποθήκευση τροφίμων. δεν πρέπει να χρησιμοποιείται για άλλους σκοπούς, όπως η αποθήκευση αίματος, ναρκωτικών ή βιολογικών προϊόντων κ.λπ.



- Μη φυλάσσετε μπίρα, ποτό ή άλλο υγρό που περιέχεται σε φιάλες ή κλειστούς περιέκτες στο θάλαμο ψύξης του ψυγείου. Διαφορετικά οι φιάλες ή οι κλειστοί περιέκτες ενδέχεται να σπάσουν λόγω της κατάψυξης για να προκαλέσουν ζημιές.

1.6 Προειδοποιήσεις για την ενέργεια

- 1) Οι συσκευές ψύξης ενδέχεται να μην λειτουργούν με συνέπεια (πιθανότητα απόψυξης του περιεχομένου ή υπερβολική ζέστη θερμοκρασίας στο χώρο κατεψυγμένου φαγητού) όταν τοποθετούνται για παρατεταμένο χρονικό διάστημα κάτω από το ψυχρό άκρο της κλίμακας θερμοκρασιών για τις οποίες έχει σχεδιαστεί η ψυκτική συσκευή.
- 2) Το γεγονός ότι τα αναβράζοντα ποτά δεν πρέπει να αποθηκεύονται σε καταψύκτες τροφίμων ή σε ερμάρια ή σε διαμερίσματα ή ερμάρια χαμηλής θερμοκρασίας και ότι ορισμένα προϊόντα, όπως τα παγωτά, δεν πρέπει να καταναλώνονται πολύ κρύα.
- 3) Την ανάγκη να μην υπερβεί ο ή οι χρόνοι αποθήκευσης που συνιστώνται από τους παρασκευαστές τροφίμων για οποιοδήποτε είδος τροφίμου και ιδιαίτερα για εμπορικά κατεψυγμένα τρόφιμα σε χώρους ή καταψύκτες τροφίμων και καταψύκτες τροφίμων.
- 4) Τις προφυλάξεις που είναι απαραίτητες για να αποφευχθεί η αδικαιολόγητη αύξηση της θερμοκρασίας των κατεψυγμένων τροφίμων κατά την απόψυξη της συσκευής ψύξης, όπως η περιτύλιξη των κατεψυγμένου φαγητού σε διάφορα στρώματα της εφημερίδας.
- 5) Το γεγονός ότι η αύξηση της θερμοκρασίας των κατεψυγμένων τροφίμων κατά τη διάρκεια της χειροκίνητης απόψυξης, συντήρησης ή καθαρισμού θα μπορούσε να συντομεύσει τη διάρκεια αποθήκευσης.
- 6) Η ανάγκη να παραμείνουν τα κλειδιά για τις πόρτες ή τα καλύμματα που διαθέτουν κλειδαριές και κλειδιά μακριά από τα παιδιά και όχι κοντά στη συσκευή ψύξης, προκειμένου να αποφευχθεί το κλειδωμά των παιδιών στο εσωτερικό τους.

1.7 Προειδοποιήσεις για απόρριψη

Το ψυκτικό μέσο και το υλικό αφρισμού με κυκλοπεντάνιο που χρησιμοποιείται για το ψυγείο είναι εύφλεκτα. Επομένως, όταν το ψυγείο διαλύεται, πρέπει να απομακρύνεται από οποιαδήποτε πηγή πυρκαγιάς και να αποσύρεται από μια ειδική εταιρεία απόρριψης με αντίστοιχη πιστοποίηση διαφορετική από την απόρριψη με καύση, έτσι ώστε να αποφεύγεται η βλάβη στο περιβάλλον ή οποιαδήποτε άλλη βλάβη.

Όταν το ψυγείο διαλύεται, αποσυναρμολογήστε τις πόρτες και αφαιρέστε τη φλάντζα των θυρών και των ράφια. Βάλτε τις πόρτες και τα ράφια σε ένα κατάλληλο μέρος, ώστε να αποφευχθεί η παγίδευση οποιουδήποτε παιδιού.



Σωστή απόρριψη αυτού του προϊόντος:

Αυτή η σήμανση υποδεικνύει ότι το προϊόν αυτό δεν πρέπει να διατεθεί μαζί με άλλα οικιακά απορρίμματα σε όλη την Ε.Υ. Προκειμένου να αποφευχθεί τυχόν βλάβη στο περιβάλλον ή στην ανθρώπινη υγεία από την ανεξέλεγκτη διάθεση των αποβλήτων, ανακυκλώστε με υπευθυνότητα για την προώθηση της βιώσιμης επαναχρησιμοποίησης των υλικών πόρων. Για να επιστρέψετε τη χρησιμοποιημένη συσκευή σας, χρησιμοποιήστε τα συστήματα επιστροφής και συλλογής ή επικοινωνήστε με τον αντιπρόσωπο όπου αγοράστηκε το προϊόν. Μπορούν να πάρουν αυτό το προϊόν για περιβαλλοντική ασφαλή ανακύκλωση.

2 Η σωστή χρήση του ψυγείου

2.1 Τοποθέτηση

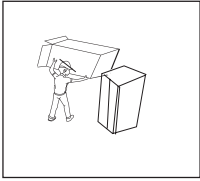

- Πριν από τη χρήση, αφαιρέστε όλα τα υλικά συσκευασίας, συμπεριλαμβανομένων των μαξιλαριών βάσης, των μαξιλαριών αφρού και των ταινιών μέσα στο ψυγείο. αφαιρέστε την προστατευτική μεμβράνη στις πόρτες και στο σώμα του ψυγείου.

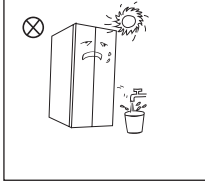

- Κρατήστε μακριά από τη θερμότητα και αποφύγετε το άμεσο ηλιακό φως. Μην τοποθετείτε τον καταψύκτη σε υγρά ή υγρά μέρη για να αποφύγετε τη σκουριά ή τη μείωση της μονωτικής επίδρασης.
- Μην ψεκάζετε ή πλένετε το ψυγείο. μην τοποθετείτε το ψυγείο σε υγρά μέρη εύκολα να πιπίλισμα με νερό, ώστε να μην επηρεαστούν οι ηλεκτρικές ιδιότητες μόνωσης του ψυγείου.

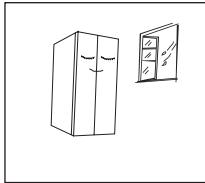

- Το ψυγείο τοποθετείται σε καλά αεριζόμενο εσωτερικό χώρο. το έδαφος πρέπει να είναι επίπεδο και ανθεκτικό (περιστρέψτε αριστερά ή δεξιά για να ρυθμίσετε τον τροχό για ισοπέδωση εάν είναι ασταθές).

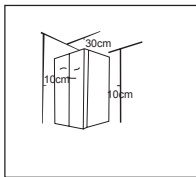

- Ο ανώτερος χώρος του ψυγείου πρέπει να είναι μεγαλύτερος από 30cm και το ψυγείο πρέπει να τοποθετείται σε τοίχο με ελεύθερη απόσταση μεγαλύτερη από 10cm για να διευκολύνει τη διάχυση της θερμότητας.

2.2 Ισοπέδωση πόδια

1) Προφυλάξεις πριν από τη λειτουργία:

Πριν από τη λειτουργία των εξαρτημάτων, πρέπει να διασφαλιστεί ότι το ψυγείο αποσυνδέεται από την παροχή ρεύματος.

Πριν ρυθμίσετε τα πόδια διαβάθμισης, πρέπει να λαμβάνονται προφυλάξεις για την πρόληψη τραυματισμών.

2. Σχηματικό διάγραμμα του ισοπέδωση πόδια

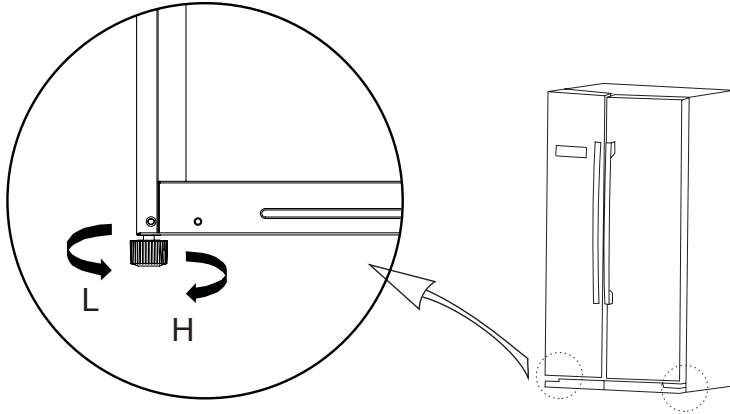

(Η παραπάνω εικόνα είναι μόνο για αναφορά. Η πραγματική διαμόρφωση θα εξαρτηθεί από το φυσικό προϊόν ή τη δήλωση από τον διανομέα)

3) Προσαρμογή διαδικασιών:

α. Τοποθέστε τα πόδια προς τα δεξιά για να σηκώσετε το ψυγείο.

β. Περιστρέψτε τα πόδια προς τα αριστερά για να χαμηλώσετε το ψυγείο.

γ. Ρυθμίστε το δεξιό και το αριστερό πόδι με βάση τις παραπάνω διαδικασίες σε οριζόντιο επίπεδο.

2.3 Ισοπέδωση πόρτα

1) Προφυλάξεις πριν από τη λειτουργία:

Πριν από τη λειτουργία των εξαρτημάτων, πρέπει να διασφαλιστεί ότι το ψυγείο αποσυνδέεται από την παροχή ρεύματος.

Πριν ρυθμίσετε την πόρτα, πρέπει να λαμβάνονται προφυλάξεις για την πρόληψη τραυματισμών.

2. Σχηματικό διάγραμμα της διαβάθμισης του **ισοπέδωση** σώματος της πόρτας

Κατάλογος εργαλείων που θα παρέχει ο χρήστης	
	Γαλλικό κλειδί

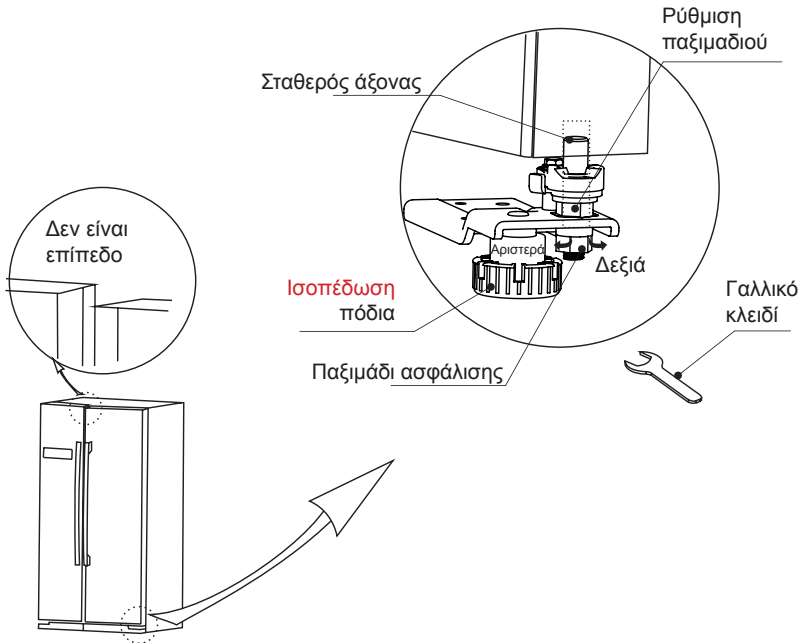

(Η παραπάνω εικόνα είναι μόνο για αναφορά. Η πραγματική διαμόρφωση θα εξαρτηθεί από το φυσικό προϊόν ή τη δήλωση από τον διανομέα)

Όταν η πόρτα ψυγείου είναι χαμηλά:

Ανοίξτε την πόρτα, χρησιμοποιήστε ένα κλειδί για να χαλαρώσετε το παξιμάδι ασφάλισης και για να περιστρέψετε το παξιμάδι ρύθμισης αριστερόστροφα για να αυξήσετε το ύψος της πόρτας. Μόλις οι πόρτες ευθυγραμμιστούν, σφίξτε το περικόχλιο ασφάλισης στρέφοντάς το αριστερόστροφα.

Όταν η πόρτα του ψυγείου είναι ψηλά:

Ανοίξτε την πόρτα, χρησιμοποιήστε ένα κλειδί για να περιστρέψετε το περικόχλιο ρύθμισης δεξιόστροφα για να χαμηλώσετε το ύψος της πόρτας. Μόλις οι πόρτες ευθυγραμμιστούν, σφίξτε το περικόχλιο ασφάλισης στρέφοντάς το αριστερόστροφα.

2.4 Αλλαγή του Φωτός

Οποιαδήποτε αντικατάσταση ή συντήρηση των λαμπτήρων LED προορίζεται να πραγματοποιηθεί από τον κατασκευαστή, τον αντιπρόσωπο σέρβις ή άλλο παρόμοιο εξειδικευμένο άτομο.

2.5 Έναρξη χρήσης

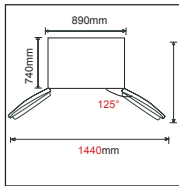
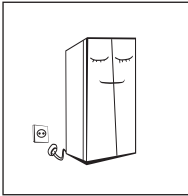

- Πριν από την αρχική εκκίνηση, διατηρήστε το ψυγείο ακόμα για δύο ώρες πριν τη συνδέσετε με τροφοδοτικό.
- Πριν τοποθετήσετε φρέσκα ή κατεψυγμένα τρόφιμα, το ψυγείο πρέπει να λειτουργεί για 2-3 ώρες ή για πάνω από 4 ώρες το καλοκαίρι, όταν η θερμοκρασία περιβάλλοντος είναι υψηλή.
- Εξασφαλίστε αρκετό χώρο για άνετο άνοιγμα των θυρών και των συρταριών.
- Η παραπάνω εικόνα είναι μόνο για αναφορά. Η πραγματική διαμόρφωση θα εξαρτηθεί από το φυσικό προϊόν ή τη δήλωση από τον διανομέα.

2.6 Συμβουλές εξοικονόμησης ενέργειας

- Η συσκευή θα πρέπει να βρίσκεται στην πιο ζεστή περιοχή του δωματίου, μακριά από συσκευές που παράγουν θερμότητα ή αγωγούς θέρμανσης και έξω από το άμεσο ηλιακό φως.
- Αφήστε τα ζεστά τρόφιμα να κρυώσουν σε θερμοκρασία δωματίου πριν τα τοποθετήσετε στη συσκευή. Η υπερφόρτωση της συσκευής αναγκάζει το συμπιεστή να λειτουργήσει περισσότερο. Τα τρόφιμα που παγώνουν πολύ αργά μπορεί να χάσουν την ποιότητα ή να χαλάσουν.
- Βεβαιωθείτε ότι έχετε τυλίξει τα τρόφιμα σωστά και στεγνώστε τα δοχεία πριν τα τοποθετήσετε στη συσκευή. Αυτό μειώνει τη συγκέντρωση παγετού στο εσωτερικό της συσκευής.
- Ο κάδος αποθήκευσης της συσκευής δεν πρέπει να είναι επενδυμένος με φύλλο αλουμινίου, χαρτί με κερί ή χαρτί κουζίνας. Οι επενδύσεις παρεμποδίζουν την κυκλοφορία ψυχρού αέρα, καθιστώντας τη συσκευή λιγότερο αποτελεσματική.
- Οργανώστε και επισημάνετε τα τρόφιμα για να μειώσετε τα ανοίγματα των θυρών και τις εκτεταμένες αναζητήσεις. Αφαιρέστε όσα στοιχεία χρειάζεστε ταυτόχρονα και κλείστε την πόρτα το συντομότερο δυνατόν.

3 Δομή και λειτουργίες

3.1 Εξαρτήματα κλειδιά

(Θάλαμος ψύξης)

(Θάλαμος κατάψυξης)

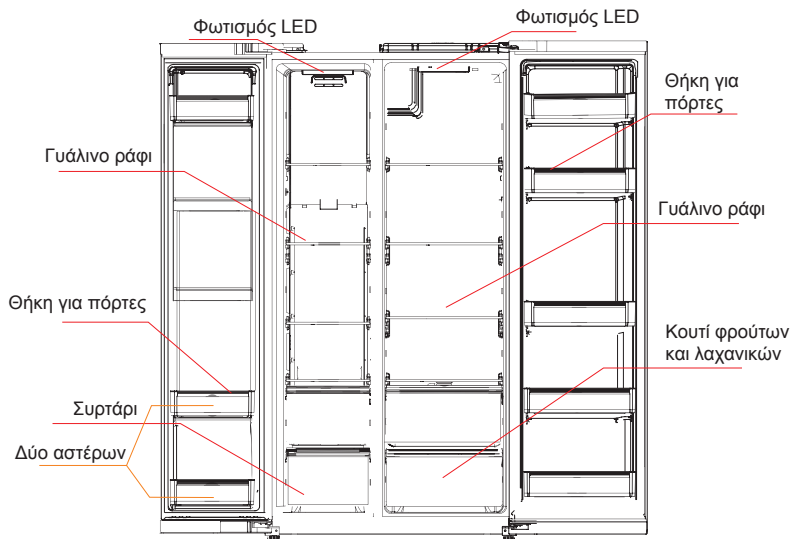

(Η παραπάνω εικόνα είναι μόνο για αναφορά. Η πραγματική διαμόρφωση θα εξαρτηθεί από το φυσικό προϊόν ή τη δήλωση από τον διανομέα)

Θάλαμος ψύξης

- Το ψυκτικό θάλαμο είναι κατάλληλο για αποθήκευση ποικιλίας φρούτων, λαχανικών, ποτών και άλλων τροφίμων που καταναλώνονται βραχυπρόθεσμα.
- Τα τρόφιμα μαγειρέματος δεν πρέπει να τοποθετούνται στον θάλαμο ψύξης μέχρι να ψυχθούν σε θερμοκρασία δωματίου.
- Τα τρόφιμα σφραγίζονται πριν τοποθετηθούν στο ψυγείο.
- Τα γυάλινα ράφια μπορούν να ρυθμιστούν προς τα πάνω ή προς τα κάτω για έναν κατάλληλο χώρο αποθήκευσης και εύκολη χρήση

Θάλαμος κατάψυξης

- Ο θάλαμος κατάψυξης σε χαμηλή θερμοκρασία μπορεί να κρατήσει τα τρόφιμα φρέσκα για μεγάλο χρονικό διάστημα και χρησιμοποιείται κυρίως για την αποθήκευση κατεψυγμένων τροφίμων και τη δημιουργία πάγου.
- Ο θάλαμος κατάψυξης είναι κατάλληλος για την αποθήκευση κρέατος, ψαριών, μπάλες ριζιού και άλλων τροφίμων που δεν καταναλώνονται βραχυπρόθεσμα.
- Τα τεμάχια κρέατος κατά προτίμηση διαιρούνται σε μικρά κομμάτια για εύκολη πρόσβαση. Σημειώστε ότι τα τρόφιμα καταναλώνονται στο χρόνο αποθήκευσης.

Περιοχή κατάψυξης δύο αστέρων

- Η περιοχή κατάψυξης δύο αστέρων βρίσκεται κάτω από την πόρτα του καταψύκτη δύο πλαίσια φιαλών (16L ή περίπου), θερμοκρασία $\leq -12^{\circ}\text{C}$, κατάλληλη για την αποθήκευση παγωτού και ούτω καθεξής, εξωτερικά σκληρή εσωτερικά μαλακή, γεύση καλή.

Σημείωση: Η αποθήκευση πάρα πολλών φαγητών κατά τη λειτουργία μετά την αρχική σύνδεση με την ηλεκτρική ενέργεια μπορεί να επηρεάσει δυσμενώς την επίδραση ψύξης του ψυγείου. Τα αποθηκευμένα τρόφιμα δεν πρέπει να εμποδίζουν την έξοδο αέρα. ή διαφορετικά θα επηρεαστεί δυσμενώς και η επίδραση ψύξης.

3.2 Λειτουργίες

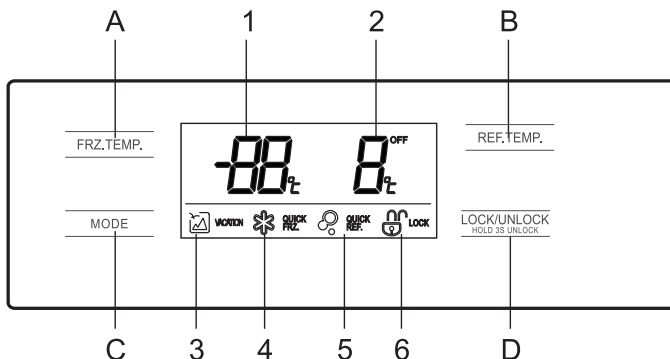

(Η παραπάνω εικόνα είναι μόνο για αναφορά. Η πραγματική διαμόρφωση θα εξαρτηθεί από το φυσικό προϊόν ή τη δήλωση από τον διανομέα)



1. Οθόνη



- | | |
|---------------------------------|---|
| 1. Θερμοκρασία χώρου κατάψυξης | 4. Εικονίδιο Quick Freezing(γρήγορης κατάψυξης) |
| 2. Θερμοκρασία χώρου ψύξης | 5. Εικονίδιο Quick Cooling(γρήγορης ψύξης) |
| 3. Εικονίδιο Vacation(διακοπών) | 6. Εικονίδιο Lock/unlock(κλειδώματος / ξεκλειδώματος) |



2. Λειτουργία κουμπιού

- A. Ρύθμιση θερμοκρασίας διαμερίσματος κατάψυξης.
- B. Ρύθμιση θερμοκρασίας στο διαμέρισμα του ψυγείου.
- Γ. function/setting(Λειτουργία / ρύθμιση) λειτουργίας.
- D. Κλειδώμα / ξεκλειδώμα χειριστηρίων.

3. Διαδικασία



1) Lock  /unlock  (Κλειδώμα / ξεκλειδώμα)

Στην απασφαλισμένη κατάσταση , πατήστε **παρατεταμένα** το κουμπί  για 3 δευτερόλεπτα, εισάγετε την κατάσταση κλειδώματος .

Στην κλειδωμένη κατάσταση , πατήστε **παρατεταμένα** το κουμπί  για 3 δευτερόλεπτα, για να εισάγετε την κατάσταση ξεκλειδώματος .



Όλες οι ακόλουθες λειτουργίες πρέπει να λειτουργούν στην κατάσταση ξεκλειδώματος.

2) λειτουργία vacation(διακοπών) 



Κάντε **κλικ** στο κουμπί  για να μπείτε στη λειτουργία διακοπών.  Το εικονίδιο ανάβει, η λειτουργία διακοπών θα ξεκινήσει μετά από το κλειδώμα του **πίνακα ελέγχου**.

Στην κατάσταση διακοπών, ο θάλαμος ψύξης **απενεργοποιείται** και στην περιοχή θερμοκρασίας εμφανίζεται η θερμοκρασία του χώρου κατάψυξης -18 ° C.

3) Λειτουργία Quick **Cooling**(γρήγορης ψύξης) 

Κάντε **κλικ** στο κουμπί  για να μπείτε στη λειτουργία quick cooling(γρήγορης ψύξης).  Το εικονίδιο ανάβει, η λειτουργία γρήγορης κατάψυξης θα ξεκινήσει μετά το κλειδώμα του **πίνακα ελέγχου**.

4) Λειτουργία Quick Freezing(γρήγορης κατάψυξης) 

Κάντε **κλικ** στο κουμπί  για να μπείτε στη λειτουργία quick freezing(γρήγορης κατάψυξης).  Το εικονίδιο ανάβει, η λειτουργία quick freezing(γρήγορης κατάψυξης) θα ξεκινήσει μετά το κλειδώμα του πίνακα ελέγχου.

5) Ρύθμιση θερμοκρασίας θαλάμου ψύξης **B**

Πατήστε το πλήκτρο ρύθμισης θερμοκρασίας της θερμοκρασίας REF.TEMP. του θαλάμου ψύξης στο ψυγείο, αναβοσβήνει. Στη συνέχεια, κάντε ξανά κλικ REF.TEMP. στο κουμπί για να ρυθμίσετε τη θερμοκρασία και ακούγεται ένας ήχος. Το πεδίο ρύθμισης είναι μεταξύ 2 ° C και 8 ° C. Κάθε φορά που κάνετε κλικ στο κουμπί, η θερμοκρασία θα αλλάξει 1 ° C. Μετά την προσαρμογή, ο ψηφιακός σωλήνας θα συνεχίσει να αναβοσβήνει για 5 δευτερόλεπτα. Η νέα ρύθμιση θερμοκρασίας θα τεθεί σε ισχύ μετά το κλείδωμα του πίνακα ελέγχου.

6) Ρύθμιση θερμοκρασίας του θαλάμου ψύξης **FRZ**

Πατήστε το πλήκτρο ρύθμισης θερμοκρασίας της θερμοκρασίας FRZ.TEMP. του θαλάμου καταψύκτη του θαλάμου ψύξης. Στη συνέχεια, κάντε ξανά κλικ FRZ.TEMP. στο κουμπί για να ρυθμίσετε τη θερμοκρασία και θα ακούσετε έναν ήχο. Το πεδίο ρύθμισης είναι μεταξύ -16 ° C και -24 ° C. Κάθε φορά που κάνετε κλικ στο κουμπί, η θερμοκρασία θα αλλάξει 1 ° C. Μετά την προσαρμογή, ο ψηφιακός σωλήνας θα συνεχίσει να αναβοσβήνει για 5 δευτερόλεπτα. Η νέα ρύθμιση θερμοκρασίας θα τεθεί σε ισχύ μετά το κλείδωμα του πίνακα ελέγχου.

7) Αποθήκευση κατά τη διακοπή ρεύματος

Σε περίπτωση διακοπής ρεύματος, η στιγμιαία κατάσταση λειτουργίας θα κλειδωθεί και θα διατηρηθεί μέχρι την επαν-ηλεκτροδότηση.

8) Προειδοποίηση ανοίγματος και συναγερού

όταν ανοίγετε τις πόρτες του ψυγείου, η μουσική ανοίγματος θα αναπαράγεται. Αν η πόρτα δεν κλείσει σε δύο λεπτά, ο βομβητής θα ηχήσει μία φορά κάθε λεπτό μέχρι να κλείσει η πόρτα. Πατήστε κάποιο κουμπί για να σταματήσετε το συναγερό του βομβητή.

9) Κωδικός σφάλματος

Οι παρακάτω προειδοποιήσεις που εμφανίζονται στην οθόνη δείχνουν αντίστοιχες βλάβες στο ψυγείο. Αν και το ψυγείο μπορεί να εξακολουθεί να έχει ψυκτική λειτουργία αποθήκευσης με τα ακόλουθα ελαττώματα, ο χρήστης πρέπει να επικοινωνήσει με έναν ειδικό συντήρησης για συντήρηση, έτσι ώστε να εξασφαλιστεί η βέλτιστη λειτουργία της συσκευής.

Κωδικός Σφαλμάτων	Περιγραφή Σφάλματος
E1	Αστοχία του αισθητήρα θερμοκρασίας του θαλάμου κατάψυξης
E2	Αστοχία αισθητήρα θερμοκρασίας του θαλάμου ψύξης
E5	Βλάβη κύκλου ανίχνευσης αισθητήρα απόψυξης
E6	Σφάλμα επικοινωνίας
E7	Σφάλμα αισθητήρα θερμοκρασίας περιβάλλοντος

Οι πληροφορίες μοντέλου στη βάση δεδομένων του προϊόντος, καθώς και το αναγνωριστικό μοντέλου, μπορούν να ληφθούν μέσω ενός διαδικτυακού συνδέσμου που σαρώνεται με έναν κωδικό QR, εάν υπάρχει, στην ετικέτα ενεργειακής απόδοσης του προϊόντος.

4. Συντήρηση και φροντίδα του ψυγείου

4.1 Συνολικός καθαρισμός

- Οι σκόνης πίσω από το ψυγείο και στο έδαφος πρέπει να καθαρίζονται έγκαιρα για να βελτιωθεί το αποτέλεσμα ψύξης και η εξοικονόμηση ενέργειας.
- Ελέγχετε τακτικά το παρέμβυσμα της πόρτας για να βεβαιωθείτε ότι δεν υπάρχουν υπολείμματα. Καθαρίστε τη φλάντζα της πόρτας με ένα μαλακό πανί, διαβρεγμένο με σαπουνόνερο ή με αραιωμένο απορρυπαντικό.
- Το εσωτερικό του ψυγείου θα πρέπει να καθαρίζεται τακτικά για να αποφευχθεί η οσμή.
- Απενεργοποιήστε την παροχή ρεύματος πριν καθαρίσετε το εσωτερικό, αφαιρέστε όλα τα τρόφιμα, ποτά, ράφια, συρτάρια κλπ.
- Χρησιμοποιήστε ένα μαλακό πανί ή σφουγγάρι για να καθαρίσετε το εσωτερικό του ψυγείου, με δύο κουταλιές της σούπας ψησίματος και ένα τετράγωνο ζεστό νερό. Κατόπιν ξεπλύνετε με νερό και καθαρίστε. Μετά τον καθαρισμό, ανοίξτε την πόρτα και αφήστε την να στεγνώσει φυσικά πριν ενεργοποιήσετε την τροφοδοσία.
- Για περιοχές που είναι δύσκολο να καθαριστούν στο ψυγείο (όπως στενά σάντουιτς, κενά ή γωνίες), συνιστάται να τα σκουπίζετε τακτικά με ένα μαλακό πανί, μαλακή βούρτσα κλπ. Και όταν χρειάζεται, σε συνδυασμό με ορισμένα βοηθητικά εργαλεία (όπως λεπτές ραβδώσεις) για να διασφαλιστεί ότι δεν συσσωρεύονται μολυσματικές ή βακτηριακές ουσίες σε αυτές τις περιοχές.
- Μην χρησιμοποιείτε σαπουνί, απορρυπαντικό, σκόνη καθαρισμού, καθαριστικό πεκασμού κλπ., καθώς αυτά μπορεί να προκαλέσουν οσμές στο εσωτερικό του ψυγείου ή των μολυσμένων τροφίμων.
- Καθαρίστε το πλαίσιο της φιάλης, τα ράφια και τα συρτάρια με ένα μαλακό πανί που έχει διαβραστεί με σαπουνόνερο ή αραιωμένο απορρυπαντικό. Στεγνώστε με ένα μαλακό πανί ή στεγνώστε φυσικά.
- Σκουπίστε την εξωτερική επιφάνεια του ψυγείου με ένα μαλακό πανί, βρεγμένο με σαπουνόνερο, απορρυπαντικό κ.λπ., και στη συνέχεια σκουπίστε.
- Μη χρησιμοποιείτε σκληρές βούρτσες, καθαρές χαλύβδινες μπάλες, συρμάτινες βούρτσες, λειαντικά (όπως οδοντόκρεμες), οργανικούς διαλύτες (όπως αλκοόλη, ακετόνη, λάδι μπανάνας κ.λπ.), βραστό νερό, όξινα ή αλκαλικά αντικείμενα που μπορεί να βλάψουν την επιφάνεια του ψυγείου και το εσωτερικό. Το βραστό νερό και οι οργανικοί διαλύτες όπως το βενζόλιο μπορεί να παραμορφώσουν ή να βλάψουν τα πλαστικά μέρη.
- Μην ξεπλύνετε απευθείας με νερό ή άλλα υγρά κατά τη διάρκεια του καθαρισμού, για να αποφύγετε βραχυκύκλωμα ή να επηρεάσετε την ηλεκτρική μόνωση μετά την βύθιση.



⚠️ Αποσυνδέστε το ψυγείο από την πρίζα για απόψυξη και καθαρισμό.

4.2 Καθαρισμός του δίσκου πόρτας, Κουτί και συρτάρι φρούτων και λαχανικών

- Σύμφωνα με το βέλος κατεύθυνσης στο παρακάτω σχήμα, χρησιμοποιήστε και τα δύο χέρια για να πιέσετε το δίσκο και πιέστε το προς τα πάνω, και στη συνέχεια μπορείτε να το αφαιρέσετε.
- Μετά το πλύσιμο του δίσκου που έχει αφαιρεθεί, μπορείτε να ρυθμίσετε το ύψος εγκατάστασής του σύμφωνα με τις απαιτήσεις σας. Οι μαλακές πετσέτες ή το σφουγγάρι που βυθίζονται στο νερό και τα μη διαβρωτικά ουδέτερα απορρυπαντικά συνιστώνται για καθαρισμό. Ο καταψύκτης καθαρίζεται τελικά με καθαρό νερό και στεγνό πανί. Ανοίξτε την πόρτα για φυσική ξήρανση πριν ενεργοποιηθεί η τροφοδοσία. Μην χρησιμοποιείτε σκληρές βούρτσες, καθαρισμένες χαλύβδινες μπάλες, συρμάτινες βούρτσες, λειαντικά, όπως οδοντόπαστες, οργανικούς διαλύτες (όπως αλκοόλη, ακετόνη, λάδι μπανάνας κλπ.), βραστό νερό, όξινα ή αλκαλικά αντικείμενα καθαρό ψυγείο, επιφάνεια και εσωτερικό του ψυγείου.

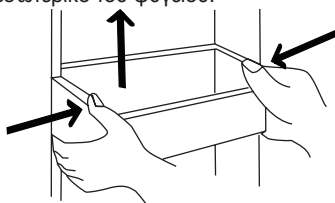

(Η παραπάνω εικόνα είναι μόνο για αναφορά. Η πραγματική διαμόρφωση θα εξαρτηθεί από το φυσικό προϊόν ή τη δήλωση από τον διανομέα)

4.3 Καθαρισμός του γυάλινου ραφίου

- Καθώς το εσωτάτο τμήμα της επένδυσης του ψυγείου, όπου η επαφή με τα ράφια έχει ένα backstop, θα σηκώσετε τα ράφια προς τα πάνω, τότε θα μπορείτε να τα βγάλετε έξω.
- Ρυθμίστε ή καθαρίστε το ράφι σύμφωνα με τις απαιτήσεις σας
Οι μαλακές πετσέτες ή το σφουγγάρι που βυθίζονται στο νερό και τα μη διαβρωτικά ουδέτερα απορρυπαντικά συνιστώνται για καθαρισμό. Ο καταψύκτης καθαρίζεται τελικά με καθαρό νερό και στεγνό πανί. Ανοίξτε την πόρτα για φυσική ξήρανση πριν ενεργοποιηθεί η τροφοδοσία.
Μη χρησιμοποιείτε σκληρές βούρτσες, καθαρισμένες χαλύβδινες μπάλες, συμρμίτινες βούρτσες, λειαντικά όπως οδοντόκρεμες, οργανικούς διαλύτες (όπως αλκοόλ, ακετόνη, λάδι μπανάνας κ.λπ.), βραστό νερό, όξινα ή αλκαλικά αντικείμενα για καθαρισμό του ψυγείου θεωρώντας ότι αυτό μπορεί να προκαλέσει ζημιά στο ψυγείο στην επιφάνεια και το εσωτερικό.

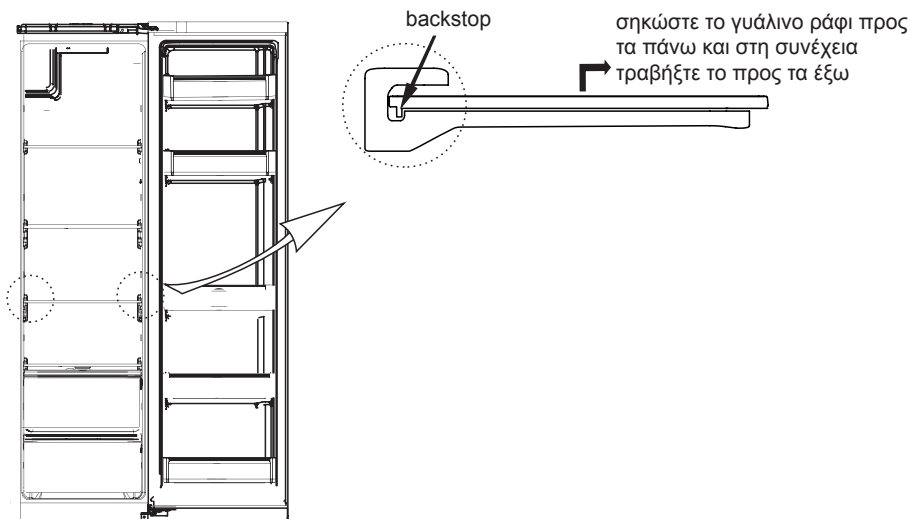

(Η παραπάνω εικόνα είναι μόνο για αναφορά. Η πραγματική διαμόρφωση θα εξαρτηθεί από το φυσικό προϊόν ή τη δήλωση από τον διανομέα)

4.4 Απόψυξη

- Το ψυγείο είναι κατασκευασμένο με βάση την αρχή της ψύξης του αέρα και συνεπώς διαθέτει αυτόματη λειτουργία απόψυξης. Ο παγετός που σχηματίζεται λόγω αλλαγής της εποχής ή της θερμοκρασίας μπορεί επίσης να αφαιρεθεί με το χέρι αποσυνδέοντας τη συσκευή από την τροφοδοσία ρεύματος ή σκουπίζοντας με μια στεγνή πετσέτα.

4.5 Χωρίς λειτουργία

- Διακοπή ρεύματος: Σε περίπτωση διακοπής ρεύματος, ακόμα κι αν είναι το καλοκαίρι, τα τρόφιμα μέσα στη συσκευή μπορούν να διατηρηθούν για αρκετές ώρες. κατά τη διάρκεια της διακοπής ρεύματος, οι χρόνοι ανοίγματος της πόρτας πρέπει να μειωθούν και να μην τοποθετηθούν φρέσκα τρόφιμα στη συσκευή.
- Μακρόχρονη μη χρήση: Η συσκευή αποσυνδέεται και στη συνέχεια καθαρίζεται. τότε οι πόρτες παραμένουν ανοικτές για να αποτρέψουν την οσμή.



Η συσκευή πρέπει να λειτουργεί συνεχώς μόλις ξεκινήσει. Γενικά, η λειτουργία της συσκευής δεν διακόπτεται. Διαφορετικά η διάρκεια ζωής μπορεί να είναι μειωμένη

5 Επίλυση προβλημάτων

5.1 Μπορεί να προσπαθήσετε να λύσετε μόνοι σας τα παρακάτω απλά προβλήματα. Εάν δεν μπορούν να επιλυθούν, επικοινωνήστε με το τμήμα εξυπηρέτησης πελατών.

Αποτυχημένη λειτουργία	Ελέγξτε εάν η συσκευή είναι συνδεδεμένη σε τροφοδοσία ή αν το βύσμα βρίσκεται καλά σε επαφή Ελέγξτε εάν η τάση είναι πολύ χαμηλή Ελέγξτε αν έχει διακοπεί η τροφοδοσία ρεύματος ή έχουν σταματήσει τα μερικά κυκλώματα
Μυρωδιά	Τα οσμηρά τρόφιμα πρέπει να είναι καλά τυλιγμένα Ελέγξτε εάν υπάρχει σάπιο φαγητό Καθαρίστε το εσωτερικό του ψυγείου
Μακροχρόνια λειτουργία του συμπιεστή	Η μακρά λειτουργία του ψυγείου είναι φυσιολογική το καλοκαίρι όταν η θερμοκρασία περιβάλλοντος είναι υψηλή Δεν συνιστάται να έχετε υπερβολικά μεγάλη ποσότητα τροφής στη συσκευή την ίδια στιγμή Τα τρόφιμα πρέπει να κρυώνουν πριν τα τοποθετήσουν στη συσκευή Οι πόρτες ανοίγουν πολύ συχνά
Το φως δεν ανάβει	Ελέγξτε αν το ψυγείο είναι συνδεδεμένο στην τροφοδοσία ρεύματος και εάν έχει υποστεί ζημιά ο φωτισμός Αντικαταστήστε το φως από έναν ειδικό
Οι πόρτες δεν μπορούν να κλείσουν σωστά	Η πόρτα είναι κολλημένη από συσκευασίες τροφίμων Έχουν τοποθετηθεί πάρα πολλά τρόφιμα Το ψυγείο έχει κλίση
Δυνατός θόρυβος	Ελέγξτε αν το δάπεδο είναι επίπεδο και εάν το ψυγείο είναι σταθερά τοποθετημένο Ελέγξτε αν τα εξαρτήματα τοποθετούνται σε κατάλληλες θέσεις
Η σφράγιση της πόρτας δεν είναι σφιγμένη	Αφαιρέστε ξένα σώματα στη σφραγίδα της πόρτας Θερμάνετε τη σφραγίδα της πόρτας και στη συνέχεια ψύξτε την για αποκατάσταση (ή φυσήξτε το με ένα ηλεκτρικό στεγνωτήριο ή χρησιμοποιήστε μια θερμή πετσέτα για θέρμανση)
Το δοχείο νερού υπερχειλίζει	Υπάρχει πάρα πολύ φαγητό στο θάλαμο ή τα αποθηκευμένα τρόφιμα περιέχουν πάρα πολύ νερό, με αποτέλεσμα την βαριά απόψυξη Οι πόρτες δεν κλείνουν σωστά, προκαλώντας πάγωμα λόγω εισόδου αέρα και αυξημένου νερού λόγω απόψυξης
Θερμή στέγαση	Απορρόφηση θερμότητας του ενσωματωμένου συμπυκνωτή μέσω του περιβλήματος, η οποία είναι φυσιολογική. Όταν η θήκη θερμαίνεται λόγω της υψηλής θερμοκρασίας περιβάλλοντος, η αποθήκευση υπερβολικής ποσότητας τροφίμων ή η διακοπή λειτουργίας του συμπιεστή διακόπτεται, παρέχεται ηχητικός εξασρισμός για τη διευκόλυνση της διάχυσης της θερμότητας
Συμπύκνωση επιφάνειας	Η συμπύκνωση της εξωτερικής επιφάνειας και των στεγανών θυρών του ψυγείου είναι φυσιολογική όταν η υγρασία περιβάλλοντος είναι πολύ υψηλή. Απλά σκουπίστε το συμπύκνωμα με καθαρή πετσέτα.
Ασυνήθιστος θόρυβος	Βόμβος: Ο συμπιεστής μπορεί να παράγει buzzes κατά τη λειτουργία, και τα buzzes είναι δυνατά ιδιαίτερα κατά την εκκίνηση ή τη διακοπή. Αυτό είναι φυσιολογικό. Τρίξιμο: Το ψυκτικό που ρέει μέσα στη συσκευή μπορεί να προκαλέσει σκασίματα, κάτι που είναι φυσιολογικό.

lietotāja rokasgrāmata

LEDUSSKAPIS

Dīvas puses



Brīdinājums:

Pirms lietojat šo produktu, lūdzu, uzmanīgi izlasiet šo rokasgrāmatu un saglabājiet to turpmākai izmantošanai. Produkta uzlabošanas dizains un specifikācijas var tikt mainītas bez iepriekšēja brīdinājuma. Lai iegūtu sīkāku informāciju, varat konsultēties ar izplatītāju vai ražotāju.

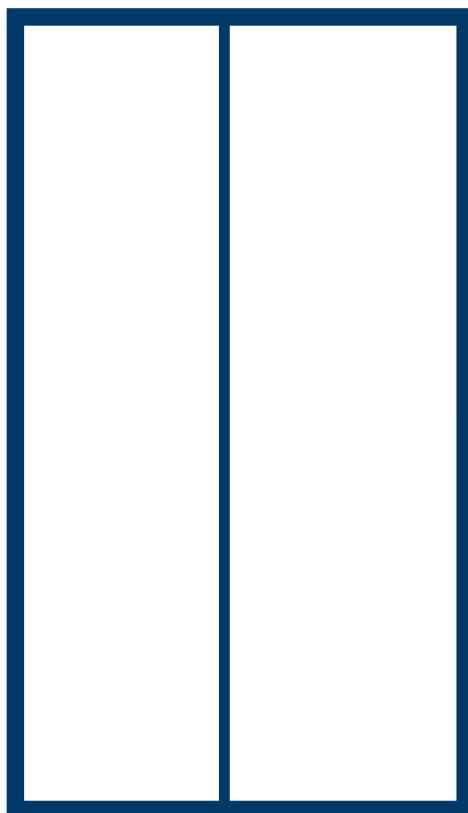

**MODEL: MDRS704FG
MDRS710FG
SERIES**

www.midea.com

SATURS

1. Drošības brīdinājumi	
1.1. Brīdinājumi.....	1-2
1.2. Drošības brīdinājumu simbolu nozīme	3
1.3. Ar elektrību saistīti brīdinājumi.....	3
1.4. Brīdinājumi saistībā ar lietošanu.....	4
1.5. Brīdinājumi par priekšmetu novietošanu	4-5
1.6. Brīdinājumi saistībā ar enerģijas patēriņu	5
1.7. Brīdinājumi saistībā ar ierīces likvidēšanu.....	5
2. Ledusskapja pareiza lietošana	
2.1. Novietošana.....	6
2.2. Kājiņu izlīdzināšana.....	7
2.3. Durvju izlīdzināšana	8
2.4. Spuldzītes nomaiņa	9
2.5. Lietošanas uzsākšana	9
2.6. Padomi elektroenerģijas taupīšanai	9
3. Struktūra un funkcijas	
3.1. Galvenās sastāvdaļas	10
3.2. Funkcijas	11-12
4. Ledusskapja uzturēšana un apkope	
4.1. Vispārējā tīrīšana.....	13
4.2. Durvju plauktiņa tīrīšana.....	13
4.3. Stikla plaukta tīrīšana	14
4.4. Atkausēšana	14
4.5. Laikā, kad ierīce nedarbojas	14
5. Problēmu novēršana	
5.1. Problēmu novēršana	15
6. Parametri	
6.1. Tehniskie parametri	16-17

Cienījamie lietotāji, paldies, ka izvēlējāties Midea ledusskapi!

1. Drošības brīdinājumi

1.1. Brīdinājumi



Brīdinājumi: ugunsgrēka risks / viegli uzliesmojoši materiāli

Šī ierīce ir paredzēta izmantošanai mājssaimniecībās un līdzīga veida pielietojumam, piemēram, veikalos, birojos un citās darba vidēs esošajās virtuvēs, kas domātas darbiniekiem; lauku mājās un viesnīcās, moteļos un citās dzīvojamās telpās, kad to izmanto klienti; naktsmītnēs un brokastu tipa vidē; ēdināšanā un līdzīga veida pielietojumam, kas nav saistīts ar tirdzniecību.

Šī ierīce nav paredzēta lietošanai personām (ieskaitot bērnus) ar ierobežotām fiziskām, maņu orgānu vai garīgām spējām, vai ja tām nav iepriekšējas pieredzes un zināšanu, ja vien viņi neatrodas cilvēka, kas ir atbildīgs par viņu drošību, uzraudzībā vai viņiem ir sniegtas instrukcijas par ierīces lietošanu.

Bērni ir jāuzrauga, lai pārliecinātos, ka viņi nespēlējas ar ierīci.

Ja strāvas vads ir bojāts, lai izvairītos no bīstamības riska, tas jānomaina ierīces ražotājam, servisa pārstāvim vai tamlīdzīgām kvalificētām personām.

Neglabājiet šajā ierīcē sprādzienbīstamas vielas, piemēram, aerosola baloniņus ar viegli uzliesmojošu propelentu.

Ierīce pēc lietošanas beigām un pirms ierīces tehniskās apkopes ir jāatvieno no elektrotīkla.

Brīdinājums: Pārliecinieties, ka ventilācijas atveres ierīces korpusā vai iebūvētajā konstrukcijā ir bez šķēršļiem.

Brīdinājums: Atkausēšanas procesa paātrināšanai neizmantojiet nekādas mehāniskas ierīces vai citus līdzekļus, izņemot ražotāja ieteiktos.

Brīdinājums: Nesabojājiet dzesēšanas sistēmu.

Brīdinājums: Ierīces pārtikas uzglabāšanas nodalījumos neizmantojiet elektriskās ierīces, ja vien tās nav ražotāja ieteiktas.

Brīdinājums: Lūdzu, atbrīvojieties no ledusskapja saskaņā ar vietējiem tiesību aktiem, jo tajā ir viegli uzliesmojoša gāze un dzesētājs.

Brīdinājums: Novietojot ierīci, pārliecinieties, ka barošanas vads nav iesprostots vai bojāts.

Brīdinājums: Ierīces aizmugurē nenovietojiet vairākas pārnēsājamas kontaktligzdas vai barošanas avotus.

Neizmantojiet pagarinātājus vai neiezemētus (divu zaru) adapterus.

Apdraudējums: Bērna iesprūšanas risks. Pirms izmetat savu veco ledusskapi vai saldētavu:

- Noņemiet durvis.

- Atstājiet plauktus vietā, lai bērni nevarētu viegli ierāpties iekšā.

Pirms piederumu uzstādīšanas uzsākšanas, ledusskapis ir jāatvieno no elektroenerģijas padeves avota.

Ierīcē izmantotais dzesētājs un ciklopentāna putas ir viegli uzliesmojoši materiāli. Tāpēc, kad ierīce tiek nodota metāllūžņos, tā ir jānovieto prom no uguns avotiem. Lai novērstu kaitējumu videi vai jebkādu citu kaitējumu, ierīci ir jāsavāc speciālam utilizēšanas uzņēmumam un likvidācija jāveic ar atbilstošu atbrīvošanās metodi, kas nav sadedzināšana.

EN standartam Šo ierīci drīkst lietot bērni sākot no 8 gadu vecuma un cilvēki ar ierobežotām fiziskām, maņu orgānu vai garīgām spējām, vai ja tiem nav iepriekšējas pieredzes un zināšanu, ja viņi atrodas uzraudzībā vai ir sniegtas instrukcijas par ierīces drošu lietošanu, kā arī viņi saprot iespējamo apdraudējumu. Bērni nepelējas ar iekārtu. Tīrīšanu un lietotāja uzturēšanu nedrīkst veikt bērni bez uzraudzības Bērniem vecumā no 3 līdz 8 gadiem ir atļauts iekraut un izkraut produktus no aukstumiekārtām.

Ja ierīce ir ar durvīm un vākiem, kas ir aizslēdzami, tad atslēgās jāuzglabā bērniem nepieejamā vietā un ne ledusskapja tuvumā, lai izvairītos no riska, kad bērni tiek ieslēgti ierīcē.

Lai izvairītos no pārtikas sabojāšanās, lūdzu, ievērojiet sekojošus norādījumus:

- Durvju atstāšana vaļā ilgu laika periodu var izraisīt ievērojamu temperatūras paaugstināšanos ierīces nodalījumos.
- Regulāri notīriet virsmas, kas var nonākt saskarē ar pārtiku, un drenāžas sistēmas, kurām iespējams piekļūt.
- Iztīriet ūdens tvertnes, ja tās nav izmantotas 48 stundas; izskalojiet ūdens sistēmu, kas savienota ar ūdens padevi, ja ūdens nav bijis 5 dienas. (1. piezīme)
- Jēlu gaļu un zivis ledusskapī uzglabājiet piemērotos traukos, lai tie nebūtu saskarē ar citiem ēdieniem un nepilētu uz tiem.
- Saldētas pārtikas nodalījumi ar divām zvaigznītēm ir piemēroti iepriekš sasaldētas pārtikas uzglabāšanai, saldējuma uzglabāšanai, kā arī saldējuma un ledus gabaliņu sasaldēšanai. (2. piezīme)
- Nodalījumi ar vienu, divām vai trim zvaigznītēm nav piemēroti svaigu ēdienu sasaldēšanai. (3. piezīme)
- Ierīcēm bez nodalījuma ar 4 zvaigznītēm: šī aukstumiekārta nav piemērota pārtikas produktu sasaldēšanai. (4. piezīme)
- Ja aukstumiekārta ilgu laika periodu netiek lietota, izslēdziet to, atkausējiet, notīriet, nosusiniet un atstājiet vaļā durvis, lai ierīcē nerastos pelējums.



1., 2., 3., 4. piezīme: Lūdzu, apstipriniet, vai tas ir piemērojams atbilstoši jūsu ierīces nodalījuma tipam.

Brīvi stāvošai ierīcei: šo aukstumiekārtu nav paredzēts izmantot kā iebūvētu ierīci.

Jebkuru LED spuldžu nomainīšanu vai apkopi ir jāveic ražotājam, servisa pārstāvim vai tamlīdzīgai kvalificētai personai.

Šis produkts satur divus energoefektivitātes klases gaismas avotus(G).

1.2 Drošības brīdinājumu simbolu nozīme

	Šis ir aizlieguma simbols. Jebkura nepakļaušanās šajā rokasgrāmatā minētajam, kas apzīmēts ar šo simbolu, var izraisīt produkta bojājumus vai apdraudēt lietotāja personīgo drošību.
Aizlieguma simbols	
	Šis ir brīdinājuma simbols. Svarīgi stingri ievērot šajā rokasgrāmatā minēto, kas apzīmēts ar šo simbolu; pretējā gadījumā produktam var rasties bojājumi vai lietotājam miesas bojājumi.
Brīdinājuma simbols	
	Šis ir brīdinošs simbols. Norādījumiem, kas apzīmēti ar šo simbolu, nepieciešama īpaša piesardzība. Nepietiekama piesardzība var izraisīt viegļus vai vidējus lietotāja miesas bojājumus vai produkta bojājumus.
Piesardzības simbols	

Šajā rokasgrāmatā ir daudz svarīgas drošības informācijas, kas jāievēro lietotājiem.

1.3 Ar elektrību saistīti brīdinājumi

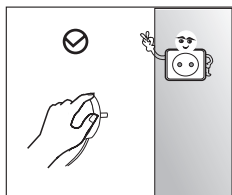

- Nevelciet aiz strāvas vada, velkot ārā ledusskapja kontaktdakšu. Lūdzu, stingri satveriet kontaktdakšu un izvelciet to no kontaktligzdas.
- Lai nodrošinātu drošu lietošanu, nebojājiet strāvas vadu un neizmantojiet strāvas vadu, ja tas ir bojāts vai nodilis.

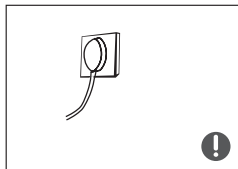

- Lūdzu, izmantojiet atsevišķu kontaktligzdu, un šo kontaktligzdu nedrīkst izmantot arī citām elektroierīcēm. Strāvas kontaktdakšai ir jābūt stingrā kontaktā ar kontaktligzdu, pretējā gadījumā var izcelties ugunsgrēks.
- Lūdzu, pārliecinieties, ka kontaktligzdas zemējuma elektrods ir aprīkots ar uzticamu zemējuma līniju.



- Gāzes un citu viegli uzliesmojošu gāzu noplūdes gadījumā izslēdziet noplūdušās gāzes vārstu un pēc tam atveriet durvis un logus.
Neatvienojiet ledusskapi un citas elektroierīces no elektroīkla, jo dzirksteles var izraisīt ugunsgrēku.

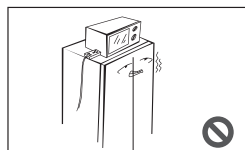

- Neizmantojiet nekādas elektroierīces uz aukstumiekārtas, ja vien tās nav ražotāja ieteiktas.

1.4 Būdinājumi saistībā ar lietošanu

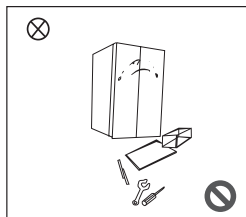

- Patvaļīgi neizjauciet vai nemēģiniet likt kopā ledusskapi, kā arī nebojājiēt dzesētāju; ierīces apkope jāveic speciālistam.
- Lai izvairītos no briesmām, bojātais strāvas vads jānomaina ražotājam, uzņēmuma tehniskās apkopes nodaļai vai citiem līdzīga veida speciālistiem.

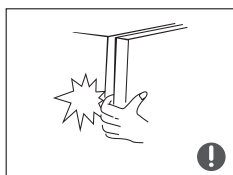

- Spraugas starp ledusskapja durvīm un starp durvīm un ledusskapja korpusu ir nelielas, tāpēc nelieciet roku šajās vietās, lai neiespiestu pirkstus. Lūdzu, esiet uzmanīgs, aizverot ledusskapja durvis, lai izvairītos no priekšmetu krišanas.
- Lai izvairītos no apsaldējumiem, saldēšanas kamerā nelieciet ar slapjām rokām pārtikas produktus vai tvertnes, īpaši metāla tvertnes.



- Nekādā gadījumā neļaujiet bērnam ierāpties ledusskapī vai uzrāpties uz tā; pretējā gadījumā tas var izraisīt bērna nosmakšanu vai krišanas ievainojumu.

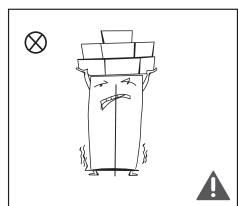

- Nelieciet smagus priekšmetus uz ledusskapja augšas, jo aizverot vai atverot durvis, priekšmeti var nokrist, un tas var izraisīt nejaušas traumas.
- Elektriķis padeves pārtraukuma gadījumā, kā arī pirms tīrīšanas, lūdzu, izvelciet kontaktdakšu. Nepieslēdziet ledusskapi strāvas padevei vismaz piecas minūtes, lai novērstu kompresora bojājumus secīgas ieslēgšanas dēļ.

1.5 Būdinājumi par priekšmetu novietošanu

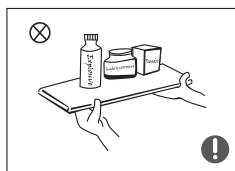

- Lai novērstu produkta bojājumus vai ugunsnelaimes, nelieciet ledusskapī viegli uzliesmojošus, sprādzienbīstamus, ātri iztvaikojošus un īpaši kodīgus priekšmetus.
- Lai izvairītos no ugunsgrēka, novietojiet viegli uzliesmojošus priekšmetus ledusskapja tuvumā.

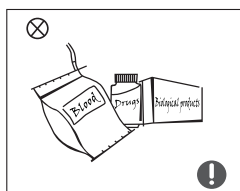

- Ledusskapis ir paredzēts izmantošanai mājāsaimniecībā, piemēram, pārtikas produktu uzglabāšanai; to nedrīkst izmantot citiem mērķiem, piemēram, asins, medikamentu vai bioloģisko produktu utt. uzglabāšanai.



- Neglabājiet alu, dzērienus vai citus šķidrumus pudelēs vai noslēgtos traukos ledusskapja saldēšanas nodalījumā; pudeles vai noslēgtie trauki sasaldēšanas dēļ var saplaisāt un nodarīt kaitējumu.

1.6 Brīdinājumi saistībā ar enerģijas patēriņu

Brīdinājums saistībā ar enerģijas patēriņu

- 1) Aukstumiekārta var nedarboties konsekventi (iespējams, ka ledusskapja saturs atkusīs vai temperatūra sasaldēto pārtikas produktu nodalījumā kļūs pārāk silta), ja ierīce ilgstoši atradīsies zem norādītās aukstās temperatūras, kāda aukstumiekārtai ir paredzēta.
- 2) Gāzētus dzērienus nedrīkst uzglabāt pārtikas saldētavas nodalījumā vai plauktos, kā arī zemas temperatūras nodalījumos vai atvilktnēs, kā arī dažus produktus, piemēram, ledus gabaliņus nevajadzētu lietot pārāk aukstus.
- 3) Nepārsniedziet pārtikas ražotāju ieteikto uzglabāšanas laiku(-s) jebkura veida pārtikai, īpaši veikalā nopērkamajai ātri sasaldētai pārtikai saldētavā un saldētas pārtikas uzglabāšanas nodalījumos vai atvilktnēs.
- 4) Piesardzības pasākumi, ko nepieciešams veikt, lai novērstu saldētas pārtikas temperatūras nepamatotu paaugstināšanos aukstumiekārtas atkausēšanas laikā, piemēram, ieteicams iesaiņot saldēto pārtiku vairākos laikrakstu slāņos.
- 5) Saldētas pārtikas temperatūras paaugstināšanās manuālas atkausēšanas, apkopes vai tīrīšanas laikā var saīsināt produktu uzglabāšanas laiku.

1.7 Brīdinājumi saistībā ar ierīces likvidēšanu

Ledusskapī izmantotais dzesētājs un ciklopentāna putas ir viegli uzliesmojoši materiāli. Tāpēc, kad ierīce tiek nodota metāllūžņos, tā ir jānovieto prom no uguns avotiem. Lai novērstu kaitējumu videi vai jebkādu citu kaitējumu, ierīci ir jāsavāc speciālam utilizēšanas uzņēmumam un likvidācija jāveic ar atbilstošu atbrīvošanās metodi, kas nav sadedzināšana.

Kad ledusskapis tiek nodots metāllūžņos, demontējiet durvis un noņemiet durvju un plauktu starplikus; ielieciet durvis un plauktus atpakaļ savā vietā, lai nepieļautu bērna iesprostošanu ierīcē.



Pareiza atbrīvošanās no šīs iekārtas

Šī zīme norāda, ka šo produktu nedrīkst izmest kopā ar citiem sadzīves atkritumiem. Lai novērstu iespējamo kaitējumu apkārtējai videi vai cilvēku veselībai no nekontrolētas atkritumu izmešanas, pārstrādājiet to atbildīgi, lai veicinātu ilgtspējīgu materiālu resursu atkārtotu izmantošanu. Lai atgrieztu lietoto ierīci, lūdzu, izmantojiet atgriešanas un savākšanas sistēmas vai sazinieties ar mazumtirgotāju, pie kura ierīce tika iegādāta. Viņi var nogādāt šo produktu videi nekaitīgai pārstrādei.

2 Ledusskapja pareiza lietošana

2.1 Novietošana

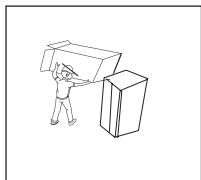

- Pirms lietošanas uzsākšanas noņemiet visus iepakojuma materiālus, ieskaitot apakšējos spilvenus, putu spilventiņus un lentes ledusskapja iekšpusē; noplēsiet durvju un ledusskapja korpusa aizsargplēvi.

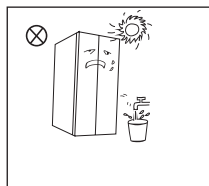

- Turiet prom no karstuma un izvairieties no tiešiem saules stariem. Nenovietojiet ledusskapi mitrā vai ūdeņainā vietā, lai novērstu rūšēšanu vai izolācijas efekta mazināšanos.
- Neapsmidziniet un nemazgājiet ledusskapi; nelieciet ledusskapi mitrās vietās, kur to viegli var aplaisīt ar ūdeni, lai tas neietekmētu ledusskapja elektriskās izolācijas īpašības.

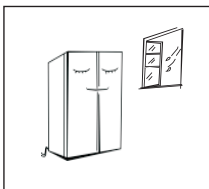

- Novietojiet ledusskapi labi vēdinātā iekštelpu zonā; grīdai jābūt līdzenai un izturīgai (grieziet pa kreisi vai pa labi, lai noregulētu kājiņas izlīdzināšanai, ja ledusskapis ir nestabils).

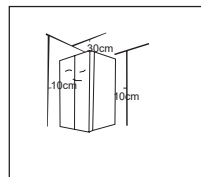

- Telpai virs ledusskapja jābūt lielākai par 30 cm, un ledusskapis jānovieto pie sienas attālumā, kas pārsniedz 10 cm, lai nodrošinātu siltuma izkliedi.

2.2 Kājiņu izlīdzināšana

1) Piesardzības pasākumi pirms uzstādīšanas uzsākšanas:

Pirms piederumu uzstādīšanas jāpārlicinās, ka ledusskapis ir atvienots no strāvas.

Pirms kājiņu izlīdzināšanas jāveic piesardzības pasākumi, lai novērstu miesas bojājumu rašanos.

2) Kājiņu izlīdzināšanas shematiskā diagramma

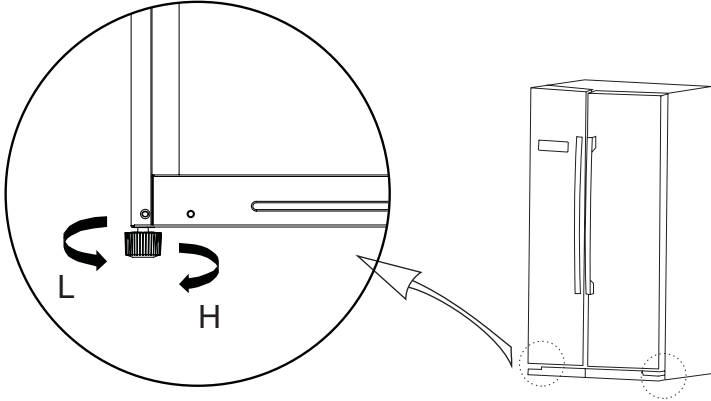

(Augstāk redzamais attēls ir domāts tikai atsaucei. Faktiskā konfigurācija būs atkarīga no fiziskā produkta vai izplatītāja paziņojuma.)

3) Izlīdzināšanas procedūra:

- a. Pagrieziet kājiņas pulksteņrādītāja virzienā, lai paceltu ledusskapi augstāk;
- b. Pagrieziet kājiņas pretēji pulksteņrādītāja virzienam, lai ledusskapi nolaiestu zemāk;
- c. Pielāgojiet labo un kreiso kājiņu horizontālā līmenī, pamatojoties uz iepriekšminētajām procedūrām.

2.3 Durvju izlīdzināšana

1) Piesardzības pasākumi pirms uzstādīšanas uzsākšanas:

Pirms piederumu uzstādīšanas jāpārlicinās, ka ledusskapis ir atvienots no strāvas. Pirms durvju izlīdzināšanas jāveic piesardzības pasākumi, lai novērstu miesas bojājumu rašanos.

2) Durvju korpusa izlīdzināšanas shematiskā diagramma

Instrumentu saraksts, kas jānodrošina lietotājam	
	uzgriežņu atslēga

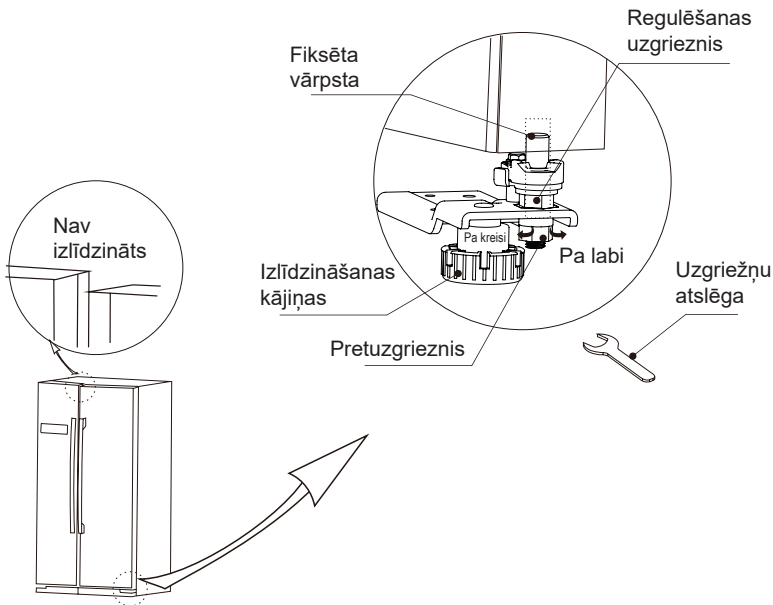

(Augstāk redzamais attēls ir domāts tikai atsaucei. Faktiskā konfigurācija būs atkarīga no fiziskā produkta vai izplatītāja paziņojuma.)

Kad ledusskapja durvis ir pārāk zemu:

Atveriet durvis, izmantojiet uzgriežņu atslēgu, lai atgrieztu vaļīgāk pretuzgriezni, un pagrieziet regulēšanas uzgriezni pretēji pulksteņrādītāja virzienam, lai paceltu durvis uz augšu. Kad durvis ir izlīdzinātas, cieši pievelciet pretuzgriezni, pagriežot to pretēji pulksteņrādītāja kustības virzienam.

Kad ledusskapja durvis ir pārāk augstu:

Atveriet durvis, izmantojiet uzgriežņu atslēgu, lai pagrieztu regulēšanas uzgriezni pulksteņrādītāja virzienā, lai samazinātu durvju augstumu. Kad durvis ir izlīdzinātas, cieši pievelciet pretuzgriezni, pagriežot to pretēji pulksteņrādītāja kustības virzienam.

2.4 Spuldzītes nomaiņa

Jebkuru LED spuldžu nomaiņu vai apkopi ir jāveic ražotājam, servisa pārstāvim vai tamlīdzīgai kvalificētai personai.

2.4. Lietošanas uzsākšana

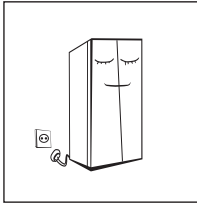

- Pirms lietošanas uzsākšanas ledusskapi pusstundu turiet nekustīgu, pirms pievienojat to strāvas avotam.
- Pirms svaigu vai saldētu pārtikas produktu ievietošanas ledusskapim jādarbojas 2–3 stundas vai ilgāk par 4 stundām vasarā, ja apkārtējā temperatūra ir augsta.

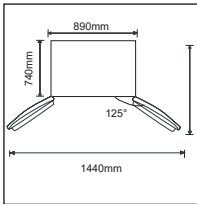

- Atbrīvojiet pietiekami daudz vietas, lai būtu ērti atvērt durvis un izbīdīt atvilktnes.
- Augstāk redzamais atēls ir domāts tikai atsaucei. Faktiskā konfigurācija būs atkarīga no fiziskā produkta vai izplatītāja paziņojuma.

2.6. Padomi elektroenerģijas taupīšanai

- Ierīcei jābūt novietotai vēsākajā telpas vietā, prom no siltumu ražojošām iekārtām vai apkures cauruļvadiem, kā arī no tiešiem saules stariem.
- Pirms ievietošanas ledusskapī ļaujiet karstiem ēdieniem atdzist līdz istabas temperatūrai. Ierīces pārslodze liek kompresoram darboties ilgāk. Ēdieni, kas sasalst pārāk lēnu, var zaudēt savu kvalitāti vai sabojāties.
- Pirms ievietošanas ledusskapī, pārliecinieties, ka ēdieni ir pareizi iesaiņoti un trauki ir sausi. Tas samazina sarmas veidošanos ierīces iekšienē.
- Ierīces uzglabāšanas tvertnei nedrīkst izklāt ar alumīnija foliju, vaska papīru vai papīra dvieļiem. Ieliktni traucē aukstā gaisa cirkulāciju, padarot ierīci mazāk efektīvu.
- Sakārtojiet un marķējiet ēdienu, lai samazinātu durvju atvēršanas reizes un ilgu produktu meklēšanu. Vienā reizē izņemiet tik daudz produktu, cik nepieciešams, un pēc iespējas ātrāk aizveriet ledusskapja durvis.

3. Struktūra un funkcijas

3.1 Galvenās sastāvdaļas

(Aukstuma kamera)

(Saldēšanas kamera)

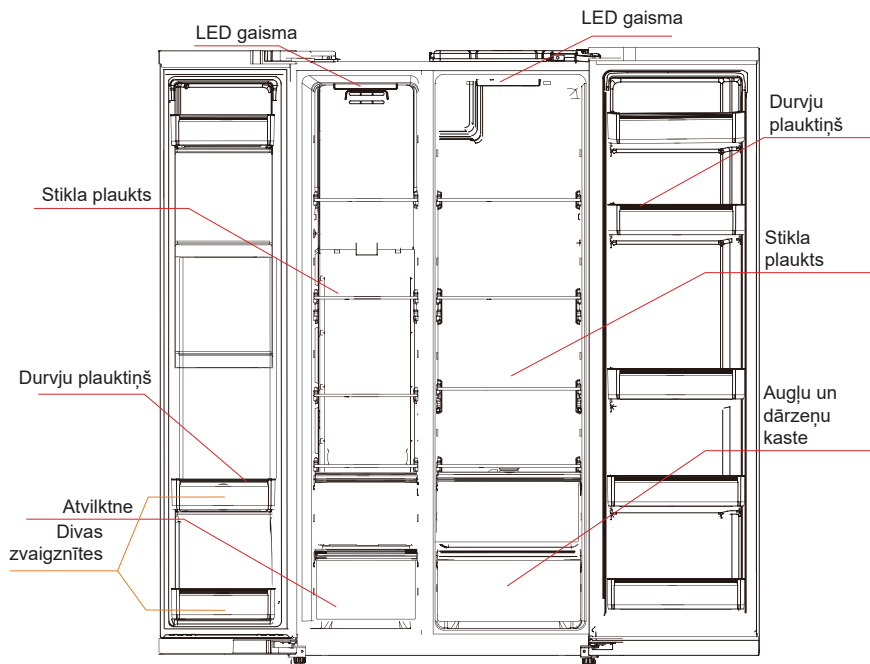

(Augstāk redzamais attēls ir domāts tikai atsaucei. Faktiskā konfigurācija būs atkarīga no fiziskā produkta vai izplatītāja paziņojuma.)

Aukstuma kamera

- Aukstuma kamera ir piemērota dažādu augļu, dārzeņu, dzērienu un citu pārtikas produktu uzglabāšanai, kas jāpatērē īstermiņā; **ieteicamais uzglabāšanas laiks ir no 3 līdz 5 dienām.**
- Gatavus ēdienus nedrīkst likt aukstuma kamerā, kamēr tie nav atdzesēti līdz istabas temperatūrai.
- Pirms ievietošanas ledusskapī ēdienu ieteicams attiecīgi iepakot.
- Stikla plauktus var pacelt uz augšu vai nolaiž uz leju, lai nodrošinātu pienācīgu uzglabāšanas vietu ērtu lietošanu.

Saldēšanas kamera

- Zemās temperatūras saldēšanas kamera var uzturēt pārtiku svaigu ilgu laiku, un to galvenokārt izmanto saldētu pārtikas produktu uzglabāšanai un ledus gabaliņu pagatavošanai.
- Saldēšanas kamera ir piemērota gaļas, zivju, rīsu bumbiņu un citu pārtikas produktu uzglabāšanai, kurus neplāno lietot tuvākajā laikā.
- Lielus gaļas gabalus vēlams sadalīt mazos gabaliņos, lai tos varētu ātri sasaldēt un tiem būtu ērti piekļūt. Lūdzu, ņemiet vērā, ka pārtika jāizlieto līdz derīguma termiņa beigām.

Saldēšanas nodaļums ar divām zvaigznītēm

- Saldēšanas nodaļums ar divām zvaigznītēm atrodas zem saldētavas durvīm, tur ir rāmīšs, kas paredzēts divām pudelēm (16L vai vairāk), temperatūra -12°C, piemērots saldējuma un līdziņu produktu uzglabāšanai, kad ārpusē ir cieta, bet iekšpusē ir mīksta un tiek saglabāta laba garša.

Atvilktnes, pārtikas kastes, plaukti utt., kas attēloti augstāk redzamajā attēlā, ir izvietoti visenergoefektīvāk.

PIEZĪME: Pārāk daudz pārtikas uzglabāšana darbības laikā pēc sākotnējās pieslēgšanas elektrībai var negatīvi ietekmēt ledusskapja sasaldēšanas jaudu. Uzglabātie pārtikas produkti nedrīkst aizsegāt gaisa izplūdes atveri; savādāk tas arī negatīvi ietekmēs ierīces sasaldēšanas jaudu.

3.2. Funkcijas

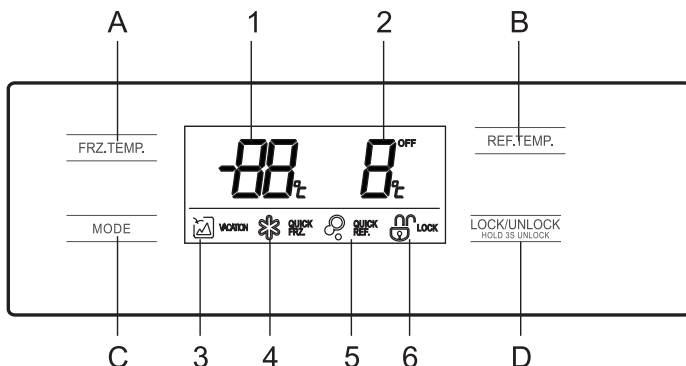

(Augstāk redzamais attēls ir domāts tikai atsaucei. Faktiskā konfigurācija būs atkarīga no fiziskā produkta vai izplatītāja paziņojuma.)

1. Displejs



1. Saldētavas nodalījuma temperatūra
2. Ledusskapja nodalījuma temperatūra
3. Brīvdienu ikona
4. Ātrās sasaldēšanas ikona
5. Ātrās dzesēšanas ikona
6. Bloķēšanas/atbloķēšanas ikona



2. Poga

- A. Saldētavas nodalījuma temperatūras regulēšana
- B. Ledusskapja nodalījuma temperatūras regulēšana
- C. Režīma funkcija/iestatījums
- D. Bloķēt/atbloķēt vadības paneli



3. Darbība

- 1) Bloķēt  /atbloķēt 

Atbloķētā stāvoklī  3 sekundes ilgi nospiediet pogu  , ievadiet bloķēšanas  režīmu;



Bloķētā stāvoklī  3 sekundes ilgi nospiediet pogu  , ievadiet atbloķēšanas  režīmu. Visas turpmākās funkcijas jāievada atbloķēšanas režīmā.

- 2) brīvdienu režīms 



Piespiediet uz  pogas, lai ievadītu brīvdienu režīmu. Iedegsies  ikona, pēc vadības paneļa bloķēšanas sāks darboties brīvdienu režīms.

Brīvdienu režīmā ledusskapja nodalījums tiek izslēgts un temperatūras displejs rāda, ka saldētavas nodalījuma temperatūrai ir iestatīta uz -18°C.

- 3) Ātrās dzesēšanas režīms 

Piespiediet uz  pogas, lai ievadītu ātrās dzesēšanas režīmu. Iedegsies  ikona, pēc vadības paneļa bloķēšanas sāks darboties ātrās dzesēšanas režīms. **Ātrās dzesēšanas režīms ilgst 2,5 stundas.**

- 4) Ātrās sasaldēšanas režīms 

Piespiediet uz  pogas, lai ievadītu ātrās sasaldēšanas režīmu. Iedegsies  ikona, pēc vadības paneļa bloķēšanas sāks darboties ātrās sasaldēšanas režīms. **Ātrās sasaldēšanas režīms ilgst 26 stundas.**

5) Aukstuma kameras temperatūras iestatīšana **B**

Piespiediet uz aukstuma kameras temperatūras regulēšanas pogas REF.TEMP.,

ledusskapja nodalījuma temperatūra sāks mirgot. Atkal piespiediet REF.TEMP. pogu,

lai iestatītu temperatūru, un jūs dzirdēsiet vienu pīkstieni. Iestatīšanas diapazons ir no 2°C līdz 8°C. Katru reizi, nospiežot uz pogas, temperatūra tiks mainīta par 1°C. Pēc noregulēšanas digitālais displejs turpinās mirgot 5 sekundes. Jaunais temperatūras iestatījums stāties spēkā pēc vadības paneļa bloķēšanas.

6) Saldēšanas kameras temperatūras iestatīšana **FRZ**

Piespiediet uz saldēšanas kameras temperatūras regulēšanas pogas FRZ.TEMP.

, saldētavas nodalījuma temperatūra sāks mirgot. Atkal piespiediet FRZ.TEMP. pogu,

lai iestatītu temperatūru, un jūs dzirdēsiet vienu pīkstieni. Iestatīšanas diapazons ir no -12°C līdz -22°C. Katru reizi, nospiežot uz pogas, temperatūra tiks mainīta par 1°C. Pēc noregulēšanas digitālais displejs turpinās mirgot 5 sekundes. Jaunais temperatūras iestatījums stāties spēkā pēc vadības paneļa bloķēšanas.

Ieteiktie iestatījumi: Aukstuma kamera 4 °C, saldēšanas kamera - 18 °C.

7) Uzglabāšana pēc strāvas padeves pārtraukuma

Elektrības padeves pārtraukuma gadījumā esošais darba stāvoklis tiks bloķēts un uzturēts līdz atkārtotai elektrifikācijai.

8) Atvēršanas brīdinājuma un trauksmes signāla kontrole

Atverot ledusskapja durvis, tiks atskaņota durvju atvēršanas mūzika. Ja durvis netiek aizvērtas divu minūšu laikā, reizi minūtē atskaņēs skaņas signāls, līdz durvis tiks aizvērtas. Lai apturētu skaņas signālu, nospiediet jebkuru pogu.

9) Kļūdas kods

Šie zemāk redzami brīdinājumi, kas var parādīties ierīces displejā, norāda uz atbilstošajām ledusskapja kļūdām. Lai arī ledusskapim joprojām var būt saldēšanas funkcija, ja parādās šādas kļūdas, lietotājam ir jāsazinās ar tehniskās apkopes speciālistu, lai veiktu apkopi un nodrošinātu optimizētu ierīces darbību.

Kļūdas kods	Kļūdas apraksts
E1	Temperatūras sensora atteice aukstuma kamerā
E2	Temperatūras sensora atteice saldēšanas kamerā
E5	Saldēšanas atkausēšanas sensora noteikšanas kļūda
E6	Saziņas kļūda
E7	Apkārtējās temperatūras sensora kļūda

4. Ledusskapja uzturēšana un apkope

4.1 Vispārējā tīrīšana

- Putekļus aiz ledusskapja un uz grīdas ir savlaicīgi jānotīra, lai uzlabotu ierīces dzesēšanas efektu un veicinātu elektroenerģijas taupīšanu.
- Regulāri pārbaudiet durvju blīvi, lai pārliecinātos, ka tajā nav grūžu. Durvju blīvi tīriet ar mīkstu drāniņu, kas samitrināta ar ziepjūdeni vai atšķaidītu mazgāšanas līdzekli.
- Lai izvairītos no nepatīkamas smakas, ledusskapja iekšpuse regulāri ir jātīra.
- Pirms iekšpuses tīrīšanas, lūdzu, izslēdziet strāvu, izņemiet visus ēdienus, dzērienus, plauktus, atvilktnes utt.
- Lai notīrītu ledusskapja iekšpusi, izmantojiet mīkstu drāniņu vai sūkli un šķidrums maistjumu, kas veidots no divām ēdamkarotēm cepamās sodas un viena litra silta ūdens. Pēc tam noskalojiet ar ūdeni un notīriet. Pēc tīrīšanas atveriet durvis un ļaujiet ierīcei dabiski nožūt, pirms pieslēdzat strāvu.
- Vietas, kuras ledusskapī ir grūti notīrīt (piemēram, šaurās ailes, atstarpes vai stūrus), ieteicams regulāri noslaucīt ar mīkstu lupatiņu vai mīkstu suku utt. Ja nepieciešams, tīrīšanā var izmantot arī palīginstrumentus (piemēram, plānūs kociņus), lai šajās zonās netiktu uzkrāti sārņi vai baktērijas.
- Nelietojiet ziepes, mazgāšanas līdzekļus, abrazīvus vai aerosola tīrīšanas līdzekļus utt., jo tie var izraisīt nepatīkamu smaku ledusskapja iekšpusē vai sabojāt pārtiku.
- Rāmi pudelēm, plauktus un atvilktnes notīriet ar mīkstu drāniņu, kas samitrināta ar ziepjūdeni vai atšķaidītu mazgāšanas līdzekli. Nosusiniet ar mīkstu drāniņu vai ļaujiet nožūt dabiski.
- Ledusskapja ārējo virsmu noslaukiet ar mīkstu drāniņu, kas samitrināta ar ziepjūdeni, mazgāšanas līdzekļiem utt., un pēc tam to noslaukiet sausu.
- Nelietojiet cietas birstes, tīrus tērauda gultņus, stieplu suku, abrazīvus līdzekļus (piemēram, zobu pastas), organiskos šķīdinātājus (piemēram, spirtu, acetonu, banānu eļļu utt.), verdošu ūdeni, skābus vai sārmainus līdzekļus, kas var sabojāt dzesētāja virsmu un ledusskapja iekšpusi. Verdošs ūdens un organiskie šķīdinātāji, piemēram, benzols, var deformēt vai sabojāt ierīces plastmasas daļas.
- Tīrīšanas laikā neskalojiet ar ūdeni vai citiem šķidrumiem, lai pēc ierīces ieslēgšanas izvairītos no tssavienojuma vai negatīvi ietekmētas elektriskās izolācijas.



 Pirms atkausēšanas un tīrīšanas atvienojiet ledusskapī no strāvas.

4.2 Durvju plauktiņa, augļu un dārzeņu kastes un atvilktni tīrīšana

- Atbilstoši bultiņas virzienam zemāk redzamajā attēlā, izmantojiet abas rokas, lai saspiestu plauktiņu, paceliet to uz augšu, tad jūs to varat izņemt.
 - Pēc izņemtā durvju plauktiņa nomazgāšanas jūs varat pielāgot tā uzstādīšanas augstumu atbilstoši savām vajadzībām.
- Tīrīšanai ieteicams izmantot mīkstus dvieļus vai sūkli, kas iemērķts ūdenī, un nekorozīvus neitrālus mazgāšanas līdzekļus. Saldētavu jāiztīra ar tīru ūdeni un sausu drānu. Pirms strāvas padeves ieslēgšanas atveriet ledusskapja durvis, lai tas dabīgi nožūtu.
- Nelietojiet cietas birstes, tīrus tērauda gultņus, stieplu suku, abrazīvus līdzekļus, piemēram, zobu pastas, organiskos šķīdinātājus (piemēram, spirtu, acetonu, banānu eļļu utt.), verdošu ūdeni, skābus vai sārmainus līdzekļus, jo tie var sabojāt ledusskapja virsmu un iekšpusi.

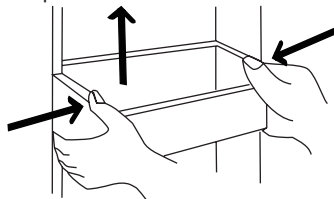

(Augstāk redzamais attēls ir domāts tikai atsaucei. Faktiskā konfigurācija būs atkarīga no fiziskā produkta vai izplatītāja paziņojuma.)

4.3 Stikla plaukta tīrīšana

- Tā kā ledusskapja vistālākā iekšējā daļa, kurai ir saskare ar plauktiem, ir nostiprināta, jums ir jāpaceļ plaukti uz augšu, lai tos varētu izņemt.
- Pielāgojiet vai notīriet plauktus atbilstoši savām vajadzībām. Tīrīšanai ieteicams izmantot mīkstu dvieļu vai sūkli, kas iemērkts ūdenī, un nekorozīvus neitrālus mazgāšanas līdzekļus. Saldētavu jāiztīra ar tīru ūdeni un sausu drānu. Pirms strāvas padeves ieslēgšanas atveriet ledusskapja durvis, lai tas dabīgi nožūtu. Nelietojiet cietas birstes, tīrus tērauda gultņus, stieplu suku, abrazīvus līdzekļus, piemēram, zobu pastas, organiskos šķīdinātājus (piemēram, spirtu, acetonu, banānu eļļu utt.), verdošu ūdeni, skābus vai sārmainus līdzekļus, jo tie var sabojāt ledusskapja virsmu un iekšpusi.

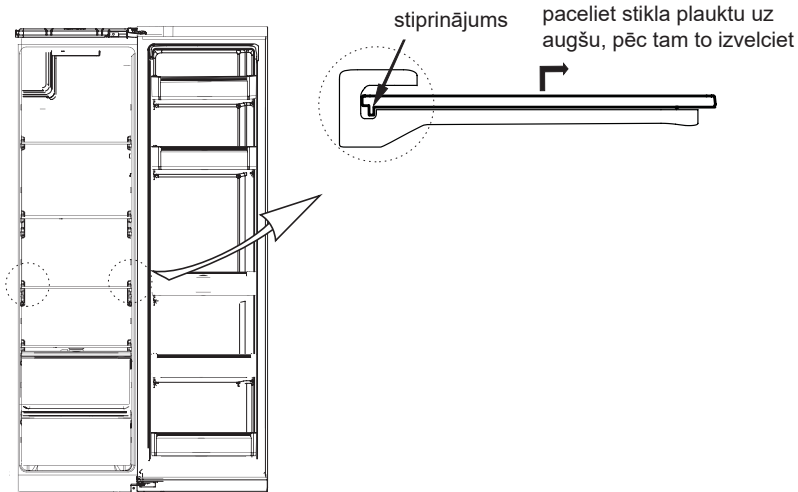

(Augstāk redzamais attēls ir domāts tikai atsaucei. Faktiskā konfigurācija būs atkarīga no fiziskā produkta vai izplatītāja paziņojuma.)

4.4 Atkausēšana

- Ledusskapis ir izgatavots, pamatojoties uz gaisa dzesēšanas principu, un tādējādi tam ir automātiskā atkausēšanas funkcija. Sarmu, kas veidojas gadalaiku vai temperatūras maiņas dēļ, var arī manuāli noņemt, atvienojot ierīci no strāvas padeves vai noslaukot ar sausu dvieļi.

4.5 Laikā, kad ierīce nedarbojas

- Strāvas padeves traucējumi: Strāvas padeves traucējumu gadījumā, pat ja tas notiek vasarā, pārtikas produktus ierīces iekšpusē var turēt vairākas stundas; strāvas padeves pārtraukuma laikā ir jāsamazina durvju atvēršanas reižu skaits, un ierīcē vairs nedrīkst ievietot svaigu pārtiku.
- Nelietošana ilgu laiku: Ierīci jāatvieno no tīkla un pēc tam jānotīra; ierīces durvis ir jāatstāj atvērtas, lai novērstu nepatīkamas smakas veidošanos.
- Pārvietošana: Pirms ledusskapja pārvietošanas izņemiet visus priekšmetus, ar lenti nofiksējiet stikla starpsienas, dārzeņu turētāju, saldēšanas kameras atvilktnes utt., tad atskrūvējiet izlīdzināšanas kājiņas; aizveriet durvis un nostipriniet tās ar lenti. Pārvietošanas laikā ierīci nedrīkst novietot otrādi vai horizontāli, kā arī to nedrīkst svārstīt; slīpums kustības laikā nedrīkst būt lielāks par 45°.

⚠ Pēc ieslēgšanas ierīcei ļaujiet darboties nepārtraukti. Parasti ierīces darbību nevajadzētu pārtraukt, pretējā gadījumā var samazināties tās kalpošanas laiks.

5. Problēmu novēršana

5.1. Jūs varat pats mēģināt atrisināt šādas vienkāršas problēmas.

Ja tas nav iespējams atrisināt, lūdzu, sazinieties ar pēcpārdošanas nodaļu.

Ierīce nedarbojas	Pārbaudiet, vai ierīce ir pievienota strāvai vai kontaktdakša ir cieši ievietota kontaktrozetē Pārbaudiet, vai spriegums nav pārāk zems Pārbaudiet, vai ir strāvas padeves pārtraukums, vai ir atslēgtas atsevišķas strāvas ķēdes
Nepatīkama smaka	Ēdieniem ar aromātu jābūt rūpīgi iesaiņotiem Pārbaudiet, vai ledusskapī neatrodas sapuvušs ēdiens Iztīriet ledusskapja iekšpusi
Kompresora ilgstoša darbība	Kompresora ilgstoša darbība vasarā ir normāla, ja apkārtējā temperatūra ir augsta Nav ieteicams vienlaicīgi turēt pārāk daudz pārtikas ierīcē. Pirms ievietošanas ierīcē ēdienus ir jāatdzesē Ierīces durvis tiek atvērtas pārāk bieži
Nedeg gaisma	Pārbaudiet, vai ledusskapis ir pievienots strāvas padevei un vai apgaismojošā spuldzīte nav bojāta Bojāto spuldzīti jānomaina kvalificētam speciālistam
Durvis nevar kārtīgi aizvērt	Durvis ir iestrēguši pārtikas preču iepakojumi Ledusskapī ir pārāk daudz ēdiena Ledusskapis ir sasvēries uz vienu pusi
Skaļš troksnis	Pārbaudiet, vai grīda ir līdzena un vai ledusskapis ir novietots stabili Pārbaudiet, vai ierīces piederumi ir novietoti pareizās vietās
Durvju blīves cieši nepieguļ	Noņemiet svešķermeņus no durvju blīves Sasildiet durvju blīves un pēc tam atdzesējiet tās (vai pūtiet siltu gaisu ar elektrisko fēnu vai sildīšanai izmantojiet karstu dvieļi)
Pārplūst piļienu uztveršanas paliktnis	Aukstuma kamerā ir pārāk daudz pārtikas vai uzglabātā pārtika satur pārāk daudz ūdens, kā rezultātā notiek spēcīga atkausēšana Durvis nav pienācīgi aizvērtas, kā rezultātā gaisa ieplūdes dēļ rodas apsarmojums un atkausēšanas rezultātā palielinās ūdens daudzums
Karsts ierīces korpuss	Iebūvētā kondensatora siltuma izkliedēšana notiek caur ierīces korpusu, kas ir normāli Kad ierīces korpuss kļūst karsts augstas apkārtējās temperatūras dēļ, tādēļ, ka tiek uzglabāts pārāk daudz pārtikas vai kompresora izslēgšanas dēļ, nodrošiniet labu ventilāciju, lai atvieglotu siltuma izkliedi
Virsmas kondensācija	Kondensāts uz ledusskapja ārējās virsmas un durvju blīvēm ir normāla parādība, ja apkārtējā gaisa mitrums ir pārāk augsts. Vienkārši noslaukiet kondensātu ar tīru dvieļi.
Neparasts troksnis	Dūkšana: Darbības laikā kompresors var radīt dūkšanas skaņu, un dūkšana ir skaļa, iedarbinot ierīci vai apstādinot ierīces darbību. Tas ir normāli. Čīkstoņa: Ierīces iekšpusē plūstošais dzesētājs var radīt čīkstošu skaņu, tas ir normāli.

1. tabula Klimata kategorijas

Klase	Simbols	Apkārtējās temperatūras diapazons °C
Paplašinātā mērenā	SN	+ 10 līdz + 32
Mērenā	N	+ 16 līdz + 32
Subtropu	ST	+ 16 līdz + 38
Tropu	T	+ 16 līdz + 43

Paplašinātā mērenā klimata: 'šī aukstumiekārta paredzēta lietošanai apkārtējās vides temperatūrā no 10 °C līdz 32 °C'

Mērenā klimata: 'šī aukstumiekārta paredzēta lietošanai apkārtējās vides temperatūrā no 16 °C līdz 32 °C'

Subtropu: 'šī aukstumiekārta paredzēta lietošanai apkārtējās vides temperatūrā no 16 °C līdz 38 °C'

Tropu: 'šī aukstumiekārta paredzēta lietošanai apkārtējās vides temperatūrā no 16 °C līdz 43 °C'

Īpaši jaunajam Eiropas standartam:

Pasūtītās detaļas šajā tabulā var iegūt no sekojoša izplatīšanas kanāla __:

Pasūtītā detaļa	Nodrošina	Minimālais sagādei nepieciešamais laiks
termostati	Profesionāls tehniskās apkopes personāls	Vismaz 7 gadus pēc pēdējā modeļa laišanas tirgū
temperatūras sensori	Profesionāls tehniskās apkopes personāls	Vismaz 7 gadus pēc pēdējā modeļa laišanas tirgū
drukātās shēmas plates	Profesionāls tehniskās apkopes personāls	Vismaz 7 gadus pēc pēdējā modeļa laišanas tirgū
gaismas avoti	Profesionāls tehniskās apkopes personāls	Vismaz 7 gadus pēc pēdējā modeļa laišanas tirgū
durvju rokturi	Profesionāli remontētāji un galalietotāji	Vismaz 7 gadus pēc pēdējā modeļa laišanas tirgū
durvju eņģes	Profesionāli remontētāji un galalietotāji	Vismaz 7 gadus pēc pēdējā modeļa laišanas tirgū
plauktiņi	Profesionāli remontētāji un galalietotāji	Vismaz 7 gadus pēc pēdējā modeļa laišanas tirgū
grozi	Profesionāli remontētāji un galalietotāji	Vismaz 7 gadus pēc pēdējā modeļa laišanas tirgū
durvju blīves	Profesionāli remontētāji un galalietotāji	Vismaz 10 gadus pēc pēdējā modeļa laišanas tirgū

Cienījamais klient,

1. Ja vēlaties atgriezt vai nomainīt preci, lūdzu, sazinieties ar veikalu, kurā iegādājāties doto ierīci.

(Atcerieties paņemt līdzi pirkuma rēķinu)

2. Ja jūsu produkts sabojājas un ir jālabo, lūdzu, sazinieties ar pēcpārdošanas pakalpojumu sniedzēju.

3. Informāciju par modeli produktu datu bāzē, kā arī modeļa identifikatoru var iegūt, izmantojot tīmekļa saiti, kas skenēta ar QR kodu, ja tāds ir, produkta energoefektivitātes marķējumā.

Ръководство за употреба

ХЛАДИЛНИК



Прочетете внимателно
упътването преди употреба.

Поддържа наръчника за
последващи препратки



**MODEL: MDRS704FG
MDRS710FG
SERIES**
www.midea.com

СЪДЪРЖАНИЕ

1. Предупреждения за безопасността

1.1	Предупреждения	3
1.2.	Значението на символи за предупреждение за безопасност	4
1.3.	Предупреждения относно електричеството	4
1.4.	Предупреждения относно употребата.....	5
1.5.	Предупреждения относно съхранението	5
1.6.	Предупреждения относно енергията	6
1.7.	Предупреждения относно изхвърлянето	6

2. Правилното използване на хладилника

2.1	Разположение	7
2.2	Нивелиране на електроуреда	7
2.3.	Нивелиране на вратата	8
2.4	Подмяна на лампата	9
2.5	Включване	9
2.6	Съвети за пестене на енергия.....	9

3. Структура и функции

3.1.	Основни компоненти	10
3.2	Функции.....	11

4. Поддържане на уреда

4.1	Основно почистване.....	13
4.2	Почистване на тавичката на вратата	13
4.3	Почистване на стъкления рафт	14
4.4	Размразяване.....	14
4.5	Неизправност	14

5. Отстраняване на неизправности

5.1	Отстраняване на неизправности	15
-----	-------------------------------------	----

6. Параметри

6.1	Параметри.....	16
-----	----------------	----

7. Изхвърляне.....16

Уважаеми потребители, благодарим Ви за избора на хладилник „Midea“!

1. Предупреждения за безопасността

1.1 Предупреждения



Предупреждение: опасност от пожар/запалими материали

ПРЕПОРЪКИ:

Това устройство е предназначено за употреба в домашни условия и подобни среди като кухни в магазини, офиси и други работни среди; във ферми и от клиенти в хотели, мотели и други обитаеми помещения, хостели; при кетъринг и други подобни среди без продажба на дребно.

За стандарт EN: Това устройство може да се използва от деца на възраст от 8 години и повече, а също и от лица с намалени физически, сензорни или умствени способности или които нямат опит и знания, ако обаче бъдат наблюдавани или пък са инструктирани относно използването на уреда по безопасен начин и са наясно със свързаните рискове. Не позволявайте на деца да си играят с него. Операциите по почистване и поддръжка не трябва да се извършват от деца, освен ако те бъдат контролирани.

За стандартите IEC: Уредът не е предназначен за употреба от лица (включително деца), чиито физически и/или психически способности са намалени или нямат необходимия опит и познания, освен ако те са наблюдавани или инструктирани в използването на устройството от лице, отговарящо за тяхната безопасност. Децата трябва да бъдат наблюдавани и да се уверявате, че не си играят с уреда.

Децата трябва да бъдат наблюдавани и да се уверявате, че не си играят с уреда.

Ако хранващият кабел е повреден, той трябва да бъде заменен от производителя, обслужващ сервизен център или от квалифицирани лица, за да се избегне появата на опасности.

Не съхранявайте в електроуред експлозивни вещества като аерозолни флакони със запалимо съдържание.

Уредът трябва да бъде изключен след употреба и преди извършване на операции по поддръжка.

ПРЕДУПРЕЖДЕНИЕ: Опасност от пожар/запалими материали

ПРЕДУПРЕЖДЕНИЕ: Избягвайте препречването на вентилационните отвори в хладилника или в корпуса му.

ПРЕДУПРЕЖДЕНИЕ: Не използвайте механични устройства или други средства за ускоряване на процеса на размразяване, с изключение на онези, които са препоръчани от производителя.

ПРЕДУПРЕЖДЕНИЕ: Внимавайте да не повредите системата за циркулиране на охладителната течност.

ПРЕДУПРЕЖДЕНИЕ: Не използвайте електрически уреди в отделението за съхранение на храна, с изключение на онези, които са били препоръчани от производителя.

ПРЕДУПРЕЖДЕНИЕ: Моля, изхвърлете електроуред в съответствие с местните разпоредби, тъй като съдържа запалими газове и охлаждаща течност.

ПРЕДУПРЕЖДЕНИЕ: Когато позициониране електроуред се уверете, че хранващият кабел не е притиснат или повреден.

ПРЕДУПРЕЖДЕНИЕ: Не поставяйте контакти с много гнезда или портативни източници на хранване зад уреда.

Не използвайте удължаващи кабели или адаптери без заземяване (с две крачета).

ОПАСНОСТ: Опасност от заключване на деца вътре в устройството. Преди да рециклирате хладилника или фризера:

- Премахнете вратите на уреда.

- Оставете рафтове в хладилника, което ще попречи на деца да влязат вътре в него.

Хладилникът трябва да бъде изключен от мрежовото хранване преди да инсталирате аксесоари.

Охлаждащата течност и циклопентанът, използвани в хладилника са запалими. Следователно, когато изхвърляте хладилника, трябва да го държите далеч от всякакъв източник на огън, а веществата от него трябва да бъдат премахнати от квалифицирана компания, с цел предотвратяване на тяхното попадане в околната среда или предизвикването на друга повреда.

Всяка подмяна или поддръжка на LED лампите е предназначена да бъде направена от производителя, нейния сервизен агент или подобно квалифицирано лице.

Този продукт съдържа два източника на светлина от клас на енергийна ефективност(G).

1.2. Значението на символи за предупреждение за безопасност



Символ на забрана

Този знак показва, че трябва да борови с повишено внимание. Всяко нарушение на указанията, отбелязани с този символ, може да доведе до увреждане на устройството и поставя в опасност безопасността на потребителите.



Символ за предупреждение

Този знак показва, че трябва да борови с повишено внимание. Инструкции, придружени от този символ трябва да се спазват стриктно; в противен случай това може да причини увреждане на устройството или телесна повреда на потребителя.



Символ за повишено внимание

Този знак показва, че трябва да борови с повишено внимание. Инструкциите, отбелязани с този символ, изискват специално внимание. Липсата на внимание може да предизвика лека телесна повреда или счупване на продукта.

Това ръководство съдържа много важна информация за безопасността, която трябва да бъде спазвана от потребителите.

1.3. Предупреждения относно електричеството



- Не дърпайте кабела, когато искате да извадите щепсела от контакта. Хванете щепсела и го извадете от контакта.
- За безопасна експлоатация, не повреждайте хранящия кабел и не го използвайте, ако повреден.



- Използвайте отделен контакт. Щепселът трябва да бъде добре свързан към контакта, в противен случай може да предизвика пожар.
- Уверете се, че електродът за заземяване на контакта е оборудван с подходящ кабел за заземяване.



- В случай на изтичане на газ или други лесно запалими вещества, затворете клапана за хранване с газ и отворете вратите и прозорците. Не изключвайте хладилник и други електрически уреди, защото създадените искри могат да причинят пожар.

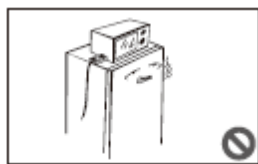

- Не поставяйте други електрически уреди върху уреда, освен ако това не се препоръчва от производителя.

1.4. Предупреждения относно употребата

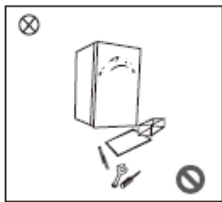

- Не разглобявайте и сглобявайте обратно произволно хладилника; не увреждайте системата за охлаждане; поддръжка на уреда трябва да се извършва от специалист.
- Повреден захранващи кабел трябва да бъде подменен от производителя, отдел за поддръжка или друго квалифицирано лице с цел избягване появата на опасности.

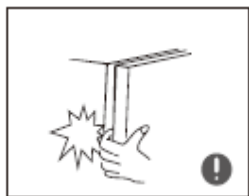

- Пространствата между вратите на хладилника са малки, внимавайте да не си прещипете пръстите. Затворете вратата на хладилника внимателно, за да се избегне падането на съхраняваните вътре продукти.
- Не хващайте съдовете, особено металните, или храни от фризера с мокри ръце, за да избегнете измръзване.



- Не позволявайте на децата да се качват върху хладилника или да влизат в него, защото те могат да паднат или да се задушат.

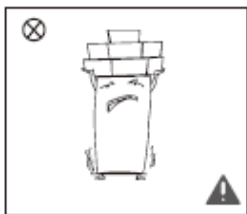

- Не поставяйте тежки предмети върху уреда, тъй като те могат да паднат по време на отваряне или затваряне на вратата и така да причинят телесни повреди на потребителя.
- Извадете щепсела от контакта, когато електричеството е прекъснато или по време на почистване. Изчакайте пет минути преди да го свържете към източника на захранване, за да се предотврати повреда на компресора поради няколко последователни включвания и изключвания.

1.5 Предупреждение свързани със съхранението на храните



- Не съхранявайте запалителни, корозивни, летливи или експлозивни вещества в хладилника, за да избегнете появата на пожари.
- Не съхранявайте запалителни вещества в близо до хладилника, за да избегнете пожари.



- Хладилникът е предназначен за домашно ползване, за съхранение на храна; не използвайте за съхранение на кръв, медикаменти, биологични продукти и т.н.

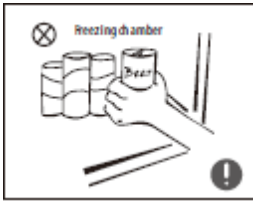

- Не съхранявайте бира, безалкохолни напитки или други бутилки, съдържащи течности във фризера; бутилки и други затворени съдове могат да се пръснат поради замръзване и да причинят щети.

1.6. Предупреждения относно енергията

- 1) Домашните хладилни уреди могат да функционират неправилно (има възможност за размразяване или повишаване на температурата във фризера), когато са поставени за дълъг период от време на температура под лимита, за който те са предназначени.
- 2) Разтворимите напитки не трябва да бъдат поставяне във фризера или в отделението или зоните с ниска температура, а продуктите от типа на сорбет ни трябва да бъдат консумирани прекалено студени.
- 3) Бъдете внимателни да не надвишавате срока на годност на храните, препоръчани от производителя и по-специално на бързо замразените.
- 4) Вземете необходимите мерки за предотвратяване увеличаването на температурата на замразените храни когато размразявате хладилния апарат например - опаковайте замразените храни в няколко слоя вестници.
- 5) Увеличението на температурата на замразените храни по време на ръчното размразяване, при поддръжката или почистването на уреда може да скъси посочената продължителност за тяхното съхранение.
- 6) В случай на електроуреди с врати, които имат ключалки и ключове, трябва да държите ключовете далеч от деца, не покрай хладилния апарат, за да не допуснете блокирането на децата вътре в уреда.

1.7. Предупреждения относно изхвърлянето



Охлаждащата течност и циклопентанът, използвани в хладилника са запалими. Следователно, когато изхвърляте хладилника, трябва да го държите далеч от всякакъв източник на огън, а веществата от него трябва да бъдат премахнати от квалифицирана компания, с цел предотвратяване на тяхното попадане в околната среда или предизвикването на друга повреда.



При изхвърляне на хладилника премахнете вратите, отстранете уплътнението на вратата и лавиците; съхранявайте вратите и рафтовете на подходящо място, така че да се предотврати блокирането на деца в електроуреда.



Правилно изхвърляне на продукта:

Този знак показва, че продуктът не може да се изхвърлят заедно с други битови отпадъци в Европейския съюз. За да се предотврати всяка опасност за околната среда или здравето на хората, произтичащи от неконтролираното изхвърляне на отпадъци, рециклирайте уреда отговорно с цел насърчаване на устойчивото повторното използване на материалните ресурси. За да върнете използваното устройство, моля използвайте системите за връщане и събиране или се свържете с търговеца на дребно, от който е закупен продукта. Те могат да предприемат този продукт обратно и така да осигурят безопасна среда за рециклиране.

2. Правилното използване на хладилника

2.1 Разположение

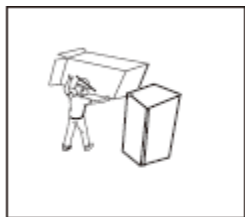

- Преди да използвате хладилника, премахнете всички опаковъчни материали, включително амортизьорите, поставките от пяна и лентите от вътрешността на хладилника; отстранете защитното фолио от вратата и корпуса на уреда.

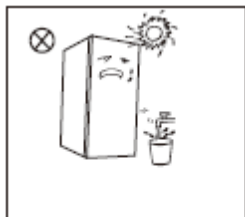

- Поставете устройството така, че да не попада под пряка слънчева светлина и далеч от топлинни източници. Не поставяйте уреда във влажна места, за да предотвратите появата на ръжда или намалите капацитета на изолацията.
- Не пръскайте вода по хладилника и не го мийте; не го поставяйте във влажни зони, където лесно може да бъде напръскан с вода, която да повлияе на свойствата на електрическата изолация на хладилника.

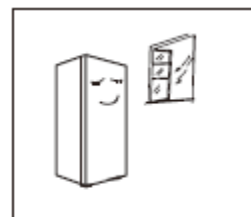

- Хладилникът трябва да бъде поставен в добре проветриво място; повърхността трябва да бъде твърда и равна (завъртете надясно или наляво, за да настроите колелото за нивелиране, ако електроуредът е нестабилен).

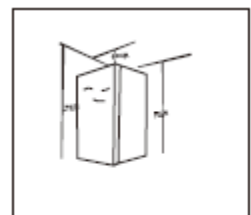

- Пространството над хладилника трябва да бъде повече от 30 см, хладилникът трябва да бъде разположен край стена, като остане разстояние от 10 см от нея, за да улесните разсейването на топлината.

2.2 Нивелиране на електроуреда

1) Предпазни мерки преди монтаж:

Преди да инсталирате и настроите аксесоарите, трябва да сте сигурни, че уредът е изключен от източника на захранване.

Уверете се, че са взети мерки за предотвратяване падането на дръжката, което може да причини телесни повреди.

2) Схематична диаграма на нивелирането на апарата

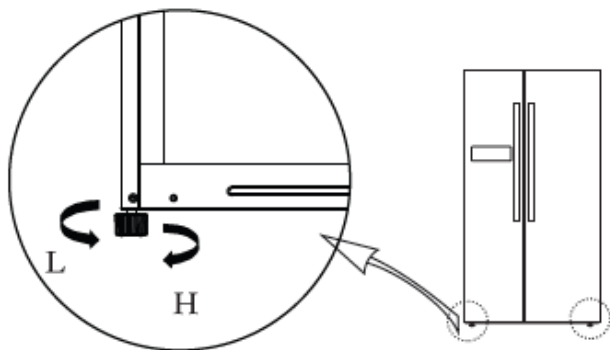

(Снимката горе е само за справка. Действителната конфигурация зависи от физическия продукт или декларация на доставчика)

3) метод за нивелиране:

- a. Завъртете крачетата в посока обратно на часовниковата стрелка, за да повдигнете хладилника;
- b. Завъртете крачетата по посока на часовниковата стрелка, за да свалите хладилника;
- c. Настройте крачетата от дясно на ляво съгласно описанията по-горе до достигане на хоризонтално равнище.

2.3 Нивелиране на вратата

1) Предпазни мерки преди монтаж:

Преди да инсталирате и настроите аксесоарите, трябва да сте сигурни, че уредът е изключен от източника на захранване.

Уверете се, че са взети предпазни мерки преди настройването на вратата, за да предотвратите телесни наранявания.

2) Схематична диаграма на нивелирането на вратата

Списък на инструментите, с които потребителя трябва да разполага.

 M10	Ключ
---	------

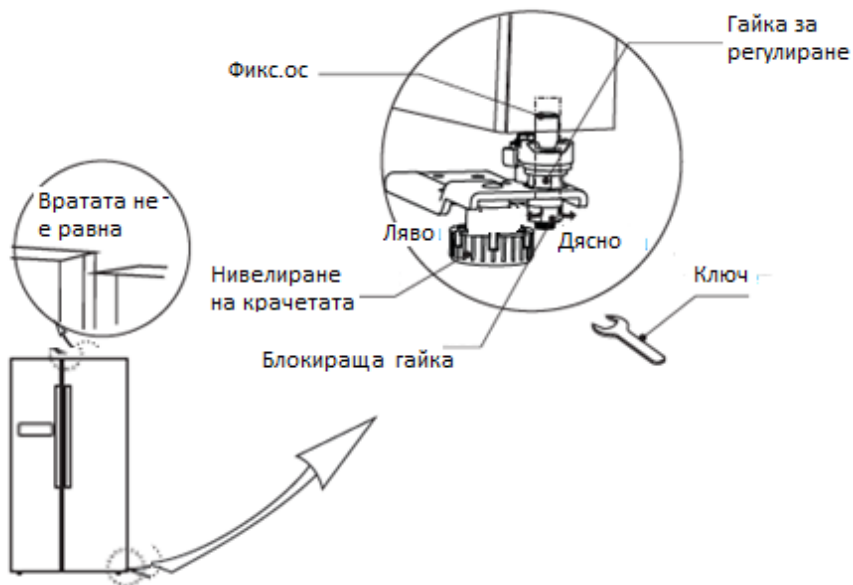

(Снимката горе е само за справка. Действителната конфигурация зависи от физическия продукт или декларация на доставчика)

Когато вратата на хладилника е твърде ниска:

Отворете вратата и използвайте гаечен ключ, за да разхлабите блокиращата гайка и за да завъртите затягащата гайка по посока обратна на часовниковата стрелка, за увеличаване височината на вратата. След като вратите застанат на едно и също ниво, затегнете блокираща гайка в посока обратна на часовниковата стрелка.

Когато вратата на хладилника е твърде висока:

Отвори вратата и използвайте гаечен ключ, за да завъртите настройващата гайка по посока на часовниковата стрелка, за да намалите височината на вратата. След като вратите застанат на едно и също ниво, затегнете блокираща гайка в посока обратна на часовниковата стрелка.

2.4 Подмяна на лампата

Всички модификации или операции по поддръжка на LED осветлението могат да извършват само от производителя или от квалифициран сервиз или подобно лице.

2.5 Пускане в употреба

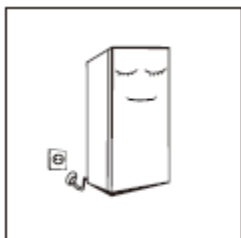

- Преди първото пускане, оставете изключен хладилника за два часа преди да го свържете към източника на захранване.
- Преди да поставите пресни или замразени храни, хладилникът трябва да бъде в експлоатация в продължение на 2-3 часа или повече от 4 часа през летните месеци, когато температурата на околната среда е висока.

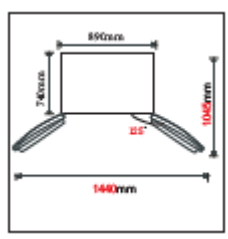

- Оставете достатъчно място за лесно отваряне на вратите и компонентите.
- (Снимката горе е само за справка. Действителната конфигурация зависи от физическия продукт или декларация на доставчика)

2.6 СЪВЕТИ ЗА ПЕСТЕНЕ НА ЕНЕРГИЯ

- Устройството трябва да бъде поставено в най-студените части на помещението, далеч от топлина, уреди, които произвеждат топлина, и пряка слънчева светлина.
- Оставете горещите храни да се охладят до стайна температура преди поставянето им в хладилника. Претоварване на електроуреда кара компресора да работи повече. Храни, които се замразява твърде бавно, могат да изгубят качествата си или да се развалят.
- Уверете се, че сте опаковали правилно хранителните продукти и че сте изсушили съдовете за напитки преди поставянето им в хладилника. Това намалява натрупването на лед в устройството.
- Не покривайте отделението за съхранение с алуминиево фолио, промазана хартия или хартиени кърпи. Те пречат на студения въздух да циркулира и прави устройството по-малко ефективно.
- Подредете и поставете етикети на храните с цел намаляване времето за отваряне на вратата и подробно търсене. Изваждайте колкото се може повече артикули едновременно и затваряйте вратата, колкото се може по-бързо.

3 Структура и функции

3.1 Основни компоненти



(Снимката горе е само за справка. Действителната конфигурация зависи от физическия продукт или декларацията на доставчика)

Хладилник

- Хладилникът е подходящ за съхраняване на плодове, зеленчуци и други храни, които ще бъдат консумирани в краткосрочен план.
- Сготвените храни могат да бъдат поставени в хладилника, само след като се охладят до стайна температура.
- Препоръчително е храните да бъдат запечатани преди поставянето им в хладилник.
- Стъклени рафтове могат да се коригират нагоре или надолу за правилно конфигуриране на пространството и за лесно използване.

Фризер

- Фризерът може да съхранява свежи храни за дълъг период от време и се използва предимно за съхраняване на замразени храни и за направата на лед.
- Отделението на фризера е подходящо за съхраняване на месо, риба, крокети от ориз и други хранителни продукти, които не са предназначени за консумация в краткосрочен план.
- Препоръчително е парчетата месо да се реже на малки парчета, за да бъдат по-лесно достъпни. Обърнете внимание на срока на годност, в който могат да се консумират продуктите.

Забележка: Съхраняване на прекомерно количество храна непосредствено след свързването към източника на захранване, може да повлияе на процедурата по охлаждане на хладилника. Също така, храните от хладилника не трябва да препречват на отворите за изкарване на въздуха, в противен случай може отново да бъде засегнат процесът на охлаждане на хладилника.

3.2 Функции

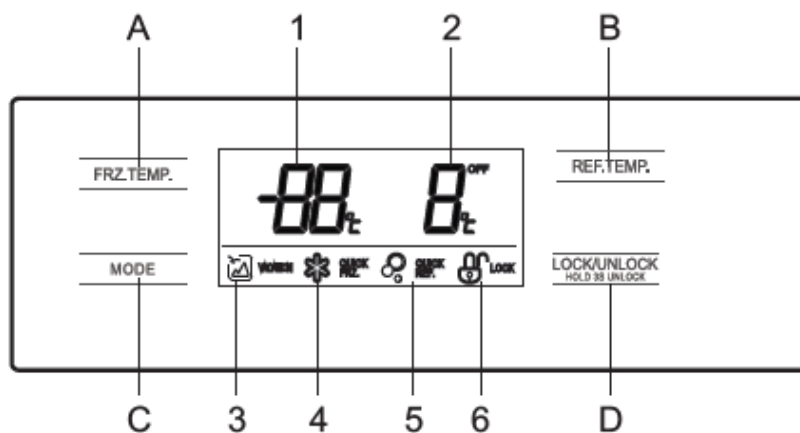

(Снимката горе е само за справка. Действителната конфигурация зависи от физическия продукт или декларация на доставчика)

1. Екран



1. Зона за показване температурата на фризера
2. Зона за показване температурата на фризера
3. Иконка за режим „Ваканция“
4. Икона Бързо замразяване
5. Икона бързо охлаждане
6. Икона Заключено/Отключено



2. Бутони

- A. Бутон за настройване на температурата на фризера.
- B. Бутон за настройване на температурата в хладилника.
- C. Бутон режими/настройки
- D. Бутон заключване/отключване

3. Инструкции за работа



1) Заключване/отключване

В отключено положение , натиснете продължително бутона LOCK/UNLOCK за 3 секунди и устройството ще влезе в състояние „заключено“ .

В заключено положение , натиснете продължително бутона LOCK/UNLOCK за 3 секунди и устройството ще влезе в състояние „отключено“ .



Всички функции, показани тук, трябва да бъдат активирани в заключено положение.

2) Режим „Ваканция“

Натиснете бутона , за да изберете режима за ваканция. Иконата  ще светне, а режимът за ваканция ще бъде настроен, след като екранът се заключи.

В режим „Ваканция“ хладилникът ще бъде изключен, а зоната за показване на температурата ще показва температурата на фризера, която ще бъде настроена на 18°C

3) Режим за бързо охлаждане

Натиснете бутона , за да изберете режима за бързо охлаждане. Иконата  ще светне, а режимът на бързо охлаждане ще бъде зададен, след като екранът се заключи.

4) Режим за бързо замразяване ❄

Натиснете бутона MODE, за да изберете режим на бързо замразяване. Иконата ❄ ще светне, а режимът за бързо замразяване ще бъде зададен веднага след като екранът се заключи.

Някои функции се различават в зависимост от модела.

5) Настройване на температурата на хладилника

Натиснете бутона, за да настроите температурата на хладилника REF.TEMP., след което температурата на хладилника ще се появява върху дисплея периодично. След това натиснете отново бутона REF.TEMP., за да настроите температурата. Ще се издаде звуков сигнал, докато температурата се регулира. Диапазонът на настройване на температурата на хладилника е между 2 и 8 °C. С всяко натискане на бутона за управление на температурата в хладилника, температурата ще се променя с по 1 °C. След като сте задали температурата, бутонът ще премигва за 5 секунди.

Новата зададена температура ще бъде приложена след като екранът се заключи.

6) Настройване на температурата на фризера

Натиснете бутона за задаване на температурата на фризера FRZ.TEMP., след което температурата на фризера ще се появява на дисплея периодично. След това натиснете отново бутона FRZ.TEMP., за да настроите температурата. Ще се издаде звуков сигнал, докато температурата се регулира. Диапазонът на настройване на температурата на фризера е 16 ~ 24 °C. С всяко натискане на бутона за управление на температурата във фризера, температурата ще се променя с по 1 °C. След като сте задали температурата, бутонът ще светне за постоянно за 5 секунди.

Новата зададена температура ще бъде приложена след като екранът се заключи.

7) Съхранение в случай на грешка във връзката

В случай на повреда във връзката, работата на апарата ще бъде блокирана и задържана до отстраняването на проблема.

8) Предупреждение за отворена врата и контрол на алармата

Когато вратата на хладилника бъде отворена, апаратът издава звук съответстващ на отворената врата. Ако вратата не бъде затворена за две минути, ще започне да се излъчва звуков сигнал на всяка секунда, докато вратата не бъде затворена. Натиснете произволен бутон, за да изключите алармата.

9) Разпознаване на грешка

Следните предупреждения, които се появяват на екрана, показват неизправности на хладилника.

Дори и функцията за охлаждане и замразяване да функционират, когато тези грешки бъдат показани, потребителят трябва да се свърже със специалист по поддръжката, за да осигури оптималното функциониране на апарата.

Код грешка	Описание на грешката
E1	Грешка на датчика за температура на хладилника
E2	Грешка на датчика за температура на фризера
E5	Грешка на веригата на датчика за засичане на размразяване.
E6	Комуникационна грешка
E7	Грешка на датчика за околна температура

4. Поддържане на уреда

4.1 Основно почистване

- Натрупаният прах в задната част на уреда и пода трябва да бъдат почиствани при необходимост за подобряване процеса на охлаждане и за спестяване на енергия. Вътрешността на хладилника трябва да се почистват редовно, за да се избегне появата на неприятна миризма. За почистване препоръчваме почистващи кърпи или меки гъби, напоени във вода и неутрален, некорозиращ препарат. Фризерът трябва да се почиства с чиста вода и суха кърпа. Отворете вратата, за да изсъхне по естествен път преди да включите уреда.
- Не използвайте груби четки, гъби или телени четки, абразивни вещества като паста за зъби, органични разтворители (ацетон, алкохол, масло, банани и т.н.), гореща вода, киселинни или алкални вещества за почистване на хладилника, тъй като те могат да повредят повърхността и вътрешността на уреда.
- Не изплакнете с вода, за да не се засегне електроизолационните свойства.



Моля, изключвайте хладилника от контакта при размразяване или почистване.

4.2 Почистване на тавичката на вратата

- Според посоката на стрелката от по-долу, използвайте и двете си ръце, за да захванете тавичката и да я извадите.
- След като измиете тавичката, можете да я поставите обратно на желаната височина, в зависимост от Вашите нужди.

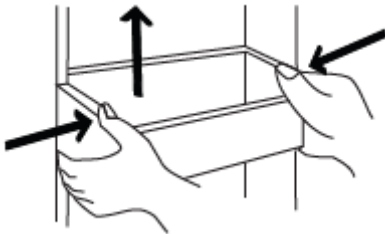

(Снимката горе е само за справка. Действителната конфигурация зависи от физическия продукт или декларация на доставчика).

4.3 Почистване на стъкления рафт

- Повечето от рафтовете в хладилника имат заключващ механизъм, така че трябва да ги повдигнете, за да можете да ги извадите.
- Настройването или почистването на рафтовете се прави в зависимост от изискванията на всеки потребител.

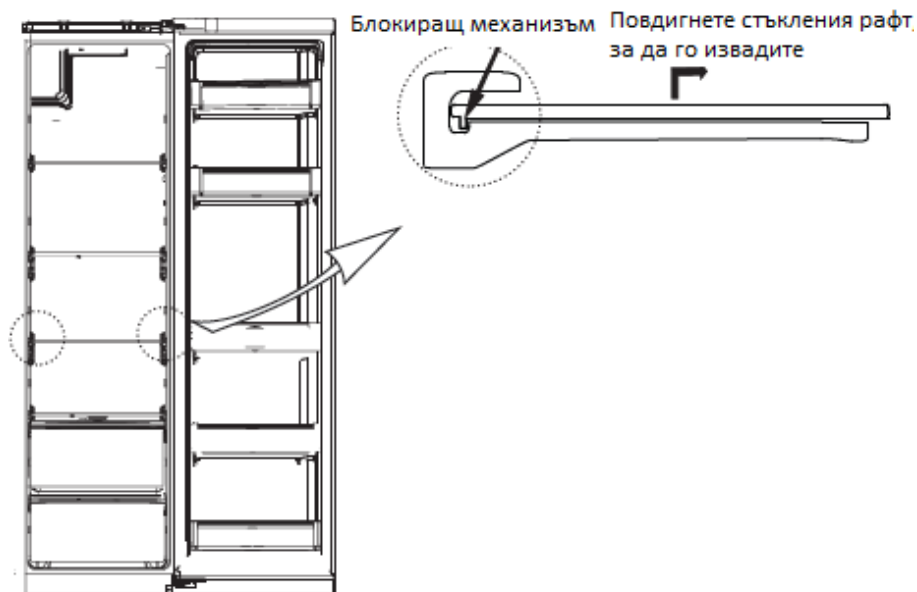

(Снимката горе е само за справка. Действителната конфигурация зависи от физическия продукт или декларация на доставчика)

4.4 Размразяване

- Хладилникът е произведен на принципа на въздушното охлаждане и има автоматична размразяваща функция. Ледът, който се натрупва при промяна на годишния сезон или околната температура, може да бъде отстранен и ръчно като изключите уреда от източника на захранване или просто като го забършете със суха кърпа.

4.5 Неизправност

- Прекъсване на тока: При прекъсване на електрозахранването, дори и през цялото, хранителните продукти във вътрешността на уреда могат да бъдат съхранявани няколко часа: при прекъсване на електричеството трябва да бъдат намалени отварянията на вратата и да се избягва поставянето на пресни продукти в хладилника.
- Продължително неизползване: Устройството трябва да бъде изключено от захранването и след това да се чисти; вратите трябва да се оставят отворени за предотвратяване образуването на неприятна миризма.
- Преместване: Преди да предприемете местенето на хладилника, извадете всички продукти от вътрешността му, закрепете стъклените преградни стени, поставката за зеленчуци, чекмеджета на фризера и т.н. с тиксо, затегнете крачетата за нивелиране, затворете вратите и ги закрепете с тиксо. По време на преместване не поставяйте устройството хоризонтално или наобратно и не го друсайте. Наклонът по време на пренасяне не трябва да бъде по-голям от 45 °.

 Уредът ще функционира непрекъснато от момента, в който бъде включен. По принцип, работата на устройството не трябва да бъде прекъсвана, в противен случай, продължителността на живота му може да бъде засегната.

5. Отстраняване на неизправности

5.1 Можете да опитате да решите тези проблеми. В случай, че не може да се справите, моля свържете се с нашия отдел за техническа поддръжка.

Уредът не работи.	Проверете дали електроуредът е свързан към източник на захранване или дали щепселът го добре поставен в контакта. Проверете дали напрежението не е прекалено слабо. Проверете дали има прекъсване на захранването или прекъснатата верига.
Неприятна миризма	Хранителните продукти със силен аромат трябва да бъдат добре и внимателно опаковани. Проверете дали има развалена храна. Почистете вътрешността на хладилника.
Продължителна работа на компресора	Нормално е хладилникът да работи продължително през лятото, когато температурата на околната среда е висока. Не въвеждайте едновременно твърде много хранителни продукти в хладилника. Извакайте храната да изстине преди да я поставите в хладилника. Вратите са отваряни твърде често.
Крушките не светват	Проверете дали уредът е свързан към мрежата или пък дали крушките не са изгорели. Лампите трябва да бъдат заменени от специалист
Вратите не могат да се затворят правилно. Силен шум	Вратата е блокирана от храната вътре. Хладилникът е наклонен. Проверете дали повърхността, върху която е поставено устройството, е подравнена, а хладилникът е стабилен.
Вратите не се затварят плътно	Премахване наслагванията по уплътнение на вратата. Загрейте уплътнение на вратата и след това го оставете да изстине (или го нагreete със сешоар за коса или с топла кърпа).
Тавичка за изтеклата вода	Поставени са прекалено много хранителни продукти или поставените храни съдържат прекалено количество вода, което води до размразяване. Вратите не са затворени правилно. Тогава замразяването се дължи на въздуха, после поради размразяването.
Горещ корпус	Разпределянето на топлината от вградения кондензатор по корпуса е нормално. Когато корпусът се загрева поради високата температура на околната среда, прекомерно количество храна или недостатъчна вентилация на кондензатора осигурявайте подходяща вентилация за разсейване на топлината.
Кондензация по повърхностите	Кондензацията по корпуса и по уплътненията на вратата е нормално явление, когато влагата в околната среда също е голяма. Забършете конденза с чиста кърпа.
Необикновен шум	Бръмчене: Компресорът може да издава звуци по време на работа, като те са по-силни при стартиране или спиране. Това е нормално. Скърцане: Хладилното вещество, което тече във вътрешността на апарата, може да издава звук от скърцане, което е нормално явление.

Информацията за модела в базата данни на продукта, както и идентификаторът на модела, могат да бъдат получени чрез уеб връзка, сканирана с QR код, ако има такъв, върху етикета за енергийна ефективност на продукта.

6 Параметри

6.1 Технически параметри

Model	MDRS710FG
Номинално напрежение	AC220-240V/50Hz
Климатичен клас	SN, N, ST, T
Количество хладилен агент	R600a,75g
Общ обем нето (L)	532
Обем нето хладилник (L)	335
Обем нето фризьор (L)	197
Енергиен разход (kwh/24h)	0.875
Капацитет за замразяване (kg/24h)	14
Размери на продукта (mm)(wxdxh)	897x761x1765
Тегло (kg)	90

Таблица 1 Климатичен клас

Клас	Символ	Интервал на околната среда °C
Разширена температура	SN	+10 до +32
Температура	N	+16 до +32
Субтропически зони	ST	+16 до +38
Тропически зони	T	+16 до +43

7. Изхвърляне

Старите уреди имат остатъчна стойност. Екологичен метод за обезвреждане ще гарантира възстановяването и повторното използване на някои материали. Хладилното вещество на електроуредата и изолационните материали изискват специални мерки за обезвреждане. Уверете се, че никоя тръба от задната страна на уреда, не е повредена, преди да го изхвърлите. Актуалната информация за възможностите за изхвърляне на стария електроуред и опаковката на новия може да бъде получена от местните власти. Когато изхвърляне стария си електроуред, откачете вратата като мярка за безопасност.

Правилно изхвърляне на продукта



Правилно изхвърляне на продукта:

Този знак показва, че продуктът не може да се изхвърлят заедно с други битови отпадъци в Европейския съюз. За да се предотврати всяка опасност за околната среда или здравето на хората, произтичащи от неконтролираното изхвърляне на отпадъци, рециклирайте уреда отговорно с цел насърчаване на устойчивото повторното използване на материалните ресурси. За да върнете използваното устройство, моля използвайте системите за връщане и събиране или се свържете с търговеца на дребно, от който е закупен продукта. Те могат да предприемат този продукт обратно и така да осигурят безопасна среда за рециклиране.

За подобряване на продукта, дизайнът и спецификации му са обект на промяна без предизвестие. Консултирайте се с производителя или агенция за продажби за подробности.

Manual de Utilizare

FRIGIDER

Side By Side

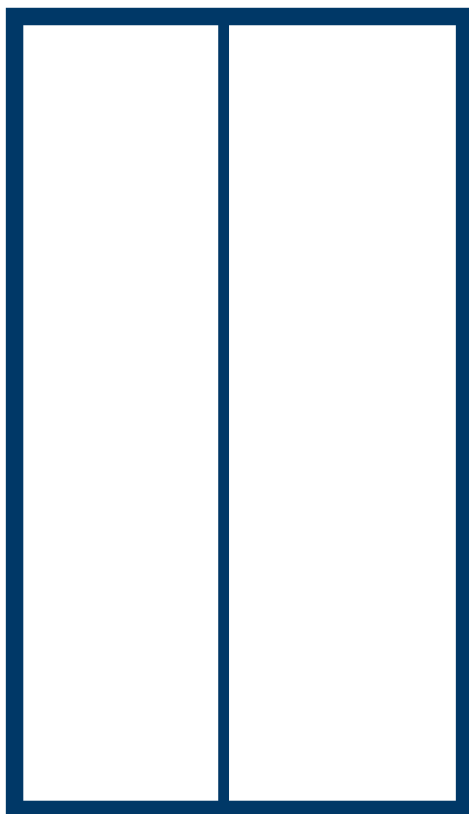

Atenție: Înainte de a utiliza acest produs, vă rugăm să citiți cu atenție acest manual și să îl păstrați pentru referință ulterioară. Designul și specificațiile pot fi modificate fără o notificare prealabilă pentru îmbunătățirea produsului. Consultați distribuitorul sau producătorul pentru detalii.

CUPRINS

1. Avertismente privind siguranta	
1.1 Avertismente.....	3
1.2 Semnificatia simbolurilor de avertizare privind siguranta.....	4
1.3 Avertismente referitoare la electricitate.....	5
1.4 Avertismente referitoare la utilizare.....	5
1.5 Avertismente referitoare la depozitare.....	6
1.6 Avertismente referitoare la energie.....	7
1.7 Avertismente referitoare la eliminare.....	8
2. Utilizarea corecta a frigiderului	
2.1 Amplasarea.....	8
2.2 Nivelarea aparatului.....	10
2.3 Nivelarea usii.....	10
2.4 Schimbarea becului.....	11
2.5 Pornirea.....	12
2.6 Sfaturi pentru economisirea energiei.....	12
3. Structura si functii	
3.1 Componente principale.....	13
3.2 Functii.....	14
4. Intretinerea aparatului	
4.1 Curatarea generala.....	16
4.2 Curatarea tavii usii.....	17
4.3 Curatarea raftului de sticla.....	17
4.4 Dezghetarea.....	18
4.5 Nefunctionarea.....	18
5. Rezolvarea problemelor	
5.1 Rezolvarea problemelor.....	19
6. Parametri	
6.1 Parametri tehnici.....	20
7. Eliminarea.....	21

Dragi utilizatori, va multumim pentru ca ati ales frigiderul Midea!

1. Avertismente privind siguranta

1.1 Avertismente



Avertisment: risc de incendiu / materiale inflamabile

RECOMANDARI:

Acest aparat este destinat utilizarii in gospodarii si medii similare, cum ar fi bucatarii in magazine, birouri si alte medii de lucru; ferme si de catre clienti in hoteluri, moteluri si alte medii de tip rezidential, medii de tip pensiuni; catering si medii similare fara vanzare cu amanuntul.

Pentru standardul EN: Acest aparat poate fi utilizat de copiii cu varsta de 8 ani sau mai mult si de catre persoane cu capacitati fizice senzoriale sau mentale reduse sau lipsite de experienta daca sunt supravegheate sau au fost instruite asupra modului de a utiliza aparatul intr-o maniera sigura si inteleg pericolele implicate. Nu lasati copiii sa se joace cu aparatul. Operatiunile de curatare si intretinere nu vor fi efectuate de catre copii daca nu sunt supravegheati.

Pentru standardele IEC: Acest aparat nu este destinat utilizarii de catre persoane (inclusiv copii) cu capacitati mentale, senzoriale sau fizice reduse sau lipsite de experienta sau cunostinte, cu exceptia cazului in care au primit instructiuni privind utilizarea aparatului sunt supravegheate de catre o persoana responsabila pentru siguranta lor. Copiii trebuie supravegheati pentru a va asigura ca nu se joaca cu aparatul.

Copiii trebuie supravegheati pentru a va asigura ca nu se joaca cu aparatul.

In cazul in care cablul de alimentare este deteriorat, trebuie inlocuit de catre producator, unitatea service sau persoane cu calificare similara pentru a evita pericolele.

Nu depozitati in acest aparat substante explozive, cum ar fi cutii cu aerosoli cu propulsor inflamabil.

Aparatul trebuie sa fie deconectat dupa utilizare si inainte de efectuarea operatiunilor de intretinere.

AVERTISMENT: Risc de incendiu / materiale inflamabile.

AVERTISMENT: Evitati obstructionarea deschiderilor de ventilatie din carcasa sau structura aparatului.

AVERTISMENT: Nu utilizati dispozitive mecanice sau alte mijloace pentru a accelera procesul de dezghetare, cu exceptia celor recomandate de producator.

AVERTISMENT: Nu deteriorati circuitul de agent frigorific.

AVERTISMENT: Nu utilizati aparate electrice in compartimentele de depozitare a alimentelor ale aparatului, cu exceptia celor recomandate de producator.

AVERTISMENT: Va rugam sa eliminati frigiderul in conformitate cu reglementarile

locale deoarece contine gaze inflamabile si agent frigorific.

AVERTISMENT: Atunci cand pozitionati aparatul, asigurati-va ca cablul de alimentare nu este prins sau deteriorat.

AVERTISMENT: Nu plasati prize multiple portabile sau surse de alimentare portabile in spatele aparatului.

Nu utilizati cabluri prelungitoare sau adaptoare fara impamantare (cu doi pini)

PERICOL: Risc de blocare a copiilor in interiorul aparatului. Inainte de reciclarea frigiderului sau congelatorului:

- Scoateti usile aparatului.

- Lasati rafturile in aparat, ingreunand accesul copiilor in interiorul acestuia.

Frigiderul trebuie deconectat de la sursa de alimentare cu energie inainte de instalarea accesoriilor.

Agentul frigorific si ciclopentanul utilizate in frigider sunt inflamabile. Prin urmare, la eliminare, frigiderul trebuie tinut departe de orice sursa de foc, iar substantele trebuie indepartate de catre o companie cu o calificare corespunzatoare, pentru a preveni degradarea mediului inconjurator sau orice alt prejudiciu.

ORICE înlocuire sau întreținere a lămpilor cu LED este destinată a fi făcută de producător, agentul său de service sau de către o persoană cu o calificare similară. Acest produs conține două surse de lumină de clasă de eficiență energetică(G).

1.2 Semnificatia simbolurilor de avertizare privind siguranta



Simbol de interdicție

Acesta este un simbol de interdicție. Orice încălcare a instrucțiunilor marcate cu acest simbol poate provoca deteriorarea aparatului și pune în pericol siguranța utilizatorului.



Simbol de avertizare

Acesta este un simbol de avertizare. Instrucțiunile însoțite de acest simbol trebuie respectate cu strictețe; în caz contrar se pot produce deteriorări ale aparatului sau vătămarea corporală a utilizatorului.



Simbol de atenționare

Acesta este un simbol de atenționare. Instrucțiunile marcate cu acest simbol necesită atenție specială. Lipsa atenției poate cauza vătămări corporale ușoare sau deteriorarea produsului.

Acest manual conține o mulțime de informații importante referitoare la siguranța, care trebuie respectate de către utilizatori.

1.3 Avertismente referitoare la electricitate



- Nu trageți de cablu atunci când scoateți frigiderul din priză. Apucați stecherul și scoateți-l din priză.
- Pentru o utilizare sigură, nu deteriorați cablul și nu îl utilizați dacă este deteriorat.



- Utilizați o priză separată. Stecherul trebuie să fie bine conectat la priză, în caz contrar se pot produce incendii.
- Asigurați-vă că electrodul de împământare al prizei este prevăzut cu un cablu de împământare adecvat.



- În cazul scurgerilor de gaz sau altor substanțe inflamabile, închideți supapa alimentării cu gaz și deschideți ușile și ferestrele. Nu deconectați frigiderul și alte aparate electrice, deoarece scanteile pot provoca un incendiu.



- Nu așezați aparate electrice deasupra frigiderului, cu excepția cazului în care sunt recomandate de producător.

1.4 Avertismente referitoare la utilizare



- Nu dezamblați și asamblați arbitrar frigiderul, nu deteriorați circuitul de refrigerare; întreținerea aparatului trebuie efectuată de către un specialist.
- Cablul de alimentare deteriorat trebuie înlocuit de producător, departamentul sau de întreținere sau alte persoane calificate, pentru a evita pericolele.



- Spatiile dintre usile frigiderului si dintre frigider si usi sunt mici, aveti grija sa nu va prindeti degetele. Inchideti usa frigiderului cu grija pentru a evita caderea articolelor depozitate.
- Nu apucati recipiente, in special metalice, sau alimente din congelator cu mainile ude, pentru a evita degeraturile.



- Nu permiteti copiilor sa se urce in sau pe frigider, deoarece pot cadea sau se pot sufoca.

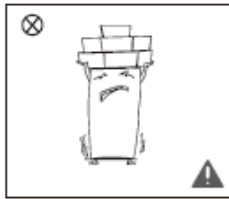

- Nu asezati obiecte grele deasupra frigiderului, deoarece pot cadea in timpul inchiderii sau deschiderii aparatului si pot cauza vatamari corporale.
- Scoateti stecherul din priza atunci cand este intrerupta energia electrica sau in timpul curatarii. Asteptati cinci minute inainte de a conecta la sursa de energie, pentru a preveni deteriorarile compresorului prin porniri succesive.

1.5 Avertismente referitoare la depozitare



- Nu depozitati substante inflamabile, explozive, volatile sau corozive in frigider, pentru a evita producerea incendiilor.
- Nu depozitati substante inflamabile langa frigider, pentru a evita incendiile.



- Frigiderul este destinat uzului casnic, pentru depozitarea alimentelor; nu folosit pentru depozitarea sangelui, medicamentelor, produselor biologice etc.



- Nu depozitati bere, bauturi sau alte sticle ce contin lichide in congelator; sticlele sau alte recipiente inchise se pot sparge datorita congelarii si pot provoca stricaciuni.

1.6 Avertismente referitoare la energie

- 1) Aparatele frigorifice pot functiona incorect (exista posibilitatea decongelarii sau a cresterii temperaturii in congelator) atunci cand sunt amplasate pentru o perioada lunga de timp sub limita rece a intervalului de temperaturi pentru care sunt proiectate.
- 2) Bauturile efervescente nu pot fi depozitate in congelator sau in compartimentele sau zonele cu temperatura scazuta, iar produse de tip sorbet nu ar trebui sa fie consumate prea reci.
- 3) Aveti grija sa nu depasiti durata de depozitare a alimentelor recomandata de producator, in special a celor congelate rapid.
- 4) Luati masurile necesare pentru a preveni cresterea temperaturii alimentelor congelate in timpul decongelarii aparatului frigorific, de exemplu ambaland alimentele congelate in mai multe straturi de ziare.
- 5) Cresterea temperaturii alimentelor congelate in timpul decongelarii manuale, intretinerii sau curatarii aparatului poate scurta durata recomandata de depozitare a acestora.
- 6) Este necesar ca in cazul usilor prevazute cu incuietori si chei sa tineti cheile departe de copii, nu in vecinatatea aparatului frigorific, pentru a impiedica blocarea copiilor in interior.

1.7 Avertismente referitoare la eliminare



Agentul frigorific și ciclopentanul utilizate în frigider sunt inflamabile. Prin urmare, la eliminare, frigiderul trebuie ținut departe de orice sursă de foc, iar substanțele trebuie îndepărtate de către o companie cu o calificare corespunzătoare, pentru a preveni degradarea mediului înconjurător sau orice alt prejudiciu.



La eliminarea frigiderului, scoateți ușile, îndepărtați garnitura ușii și rafturile; depozitați ușile și rafturile într-un loc potrivit, astfel încât să preveniți blocarea copiilor în aparat.



Eliminarea corectă a acestui produs:

Acest marcaj indică faptul că produsul nu poate fi eliminat împreună cu alte deseuri menajere în Uniunea Europeană. Pentru a preveni eventualele pericole pentru mediu sau sănătatea persoanelor rezultate din eliminarea necontrolată a deșeurilor, reciclați aparatul în mod responsabil pentru a promova o reutilizare sustenabilă a resurselor de materiale. Pentru a returna aparatul folosit, vă rugăm să folosiți sistemele de returnare și colectare sau să contactați vânzătorul de la care ați achiziționat produsul. Acesta poate prelua acest produs pentru a asigura o reciclare sigură pentru mediu.

2. Utilizarea corectă a frigiderului

2.1 Amplasarea



- Înainte de folosire îndepărtați toate materialele de ambalare, inclusiv amortizoarele, suporturile din spumă și benzile din interiorul frigiderului; îndepărtați folia de protecție de pe ușă și corpul frigiderului.

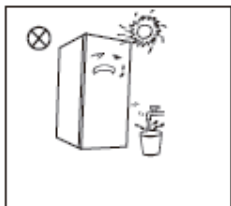

- Pozitionati aparatul departe de caldura si de lumina directa a soarelui. Nu amplasati frigiderul in locuri umede, pentru a preveni rugina sau reducerea capacitatii de izolatatie.
- Nu pulverizati si nu spalati frigiderul; nu il amplasati in zone umede care pot fi usor stropite cu apa, pentru a nu afecta proprietatile de izolare electrica ale frigiderului.

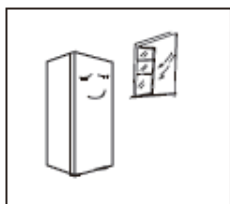

- Frigiderul trebuie amplasat intr-un loc interior bine ventilat; suprafata trebuie sa fie plata si solida (rotiti spre dreapta sau spre stanga pentru a ajusta rotita de nivelare daca aparatul este instabil).

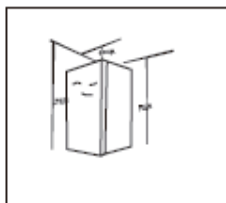

- Suprafata de deasupra frigiderului trebuie sa fie mai mare de 30 de cm, frigiderul trebuie plasat langa un perete, lasand o distanta mai mare de 10 cm fata de acesta, pentru a facilita disiparea caldurii.

2.2 Nivelarea aparatului

1) Masuri de precautie inainte de instalare:

Inainte de instalarea si reglarea accesoriilor, trebuie sa va asigurati ca frigiderul este deconectat de la sursa de alimentare cu energie electrica.

Asigurati-va ca sunt luate masuri de precautie pentru a preveni caderea manerului, ceea ce ar putea cauza vatamari corporale.

2) Diagrama schematica a nivelarii aparatului

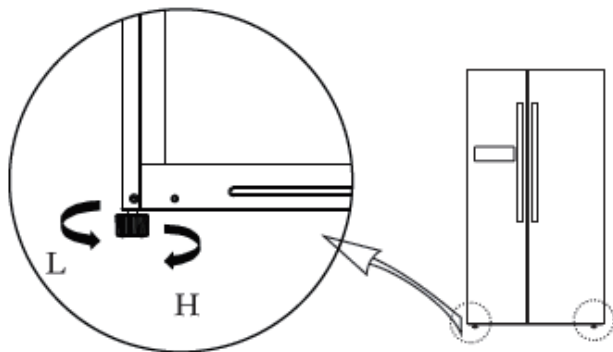

(Imaginea de mai sus este doar pentru referinta. Configuratia reala depinde de produsul fizic sau de declaratia distribuitorului).

3) Modalitatea de nivelare:

- Rotiti piciorusele in sensul acelor de ceasornic pentru a ridica frigiderul;
- Rotiti piciorusele in sens invers acelor de ceasornic pentru a cobori frigiderul;
- Ajustati piciorusele din dreapta si stanga pe baza indicatiilor de mai sus, la nivel orizontal

2.3 Nivelarea usii

1) Masuri de precautie inainte de instalare:

Inainte de instalarea si reglarea accesoriilor, trebuie sa va asigurati ca frigiderul este deconectat de la sursa de alimentare cu energie electrica.

Asigurati-va ca sunt luate masuri de precautie inainte de ajustarea usii, pentru a preveni vatamarile corporale.

2) Diagrama schematica a nivelarii usii

Lista uneltelor care trebuie detinute de utilizator	
 M10	Cheie

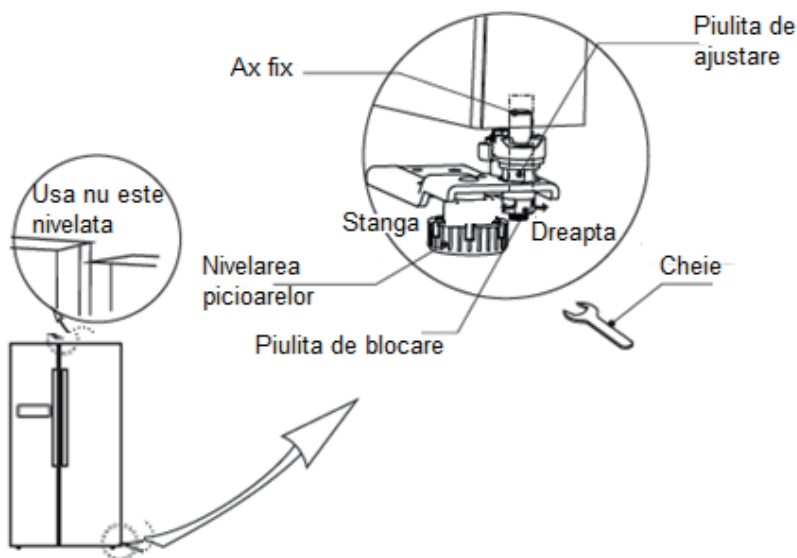

(Imaginea de mai sus este doar pentru referinta. Configuratia reala depinde de produsul fizic sau de declaratia distribuitorului).

Cand usa frigiderului este prea jos:

Deschideti usa si utilizati o cheie pentru a slabi piulita de blocare si pentru a roti piulita de ajustare in sensul invers acelor ceasornicului, pentru a creste inaltimea usii. Dupa ce usile sunt la acelasi nivel, strangeti piulita de blocare in sensul invers acelor ceasornicului.

Cand usa frigiderului este prea sus:

Deschideti usa si utilizati o cheie pentru a roti piulita de ajustare in sensul acelor ceasornicului, pentru a micsora inaltimea usii. Dupa ce usile sunt la acelasi nivel, strangeti piulita de blocare in sensul invers acelor ceasornicului.

2.4 Schimbarea becului

Toate modificarile sau operatiunile de intretinere ale becurilor LED pot fi efectuate numai de catre producator, agentul sau de service sau o persoana cu o calificare similara.

2.5 Pornirea

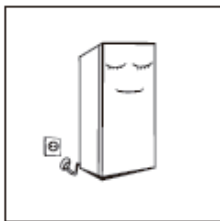

- Inainte de prima pornire, lasati frigiderul neconectat timp de doua ore inainte de a-l conecta la sursa de alimentare cu energie.
- Inainte de a depozita alimente proaspete sau congelate, frigiderul trebuie sa fie in functiune timp de 2-3 ore sau mai mult de 4 ore in timpul verii cand temperatura ambientala este ridicata.

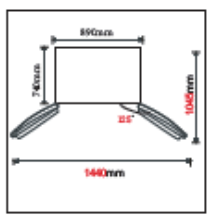

- Lasati spatiu suficient pentru deschiderea usoara a usilor si compartimentelor.
- Imaginea de mai sus este doar pentru referinta. Configuratia reala depinde de produsul fizic sau de declaratia distribuitorului.

2.6 Sfaturi pentru economisirea energiei

- Aparatul trebuie amplasat in cea mai rece zona a incaperii, departe de caldura, aparate care produc caldura si de lumina directa a soarelui.
- Lasati alimentele calde sa se raceasca la temperatura camerei inainte de a le introduce in frigider. Supraincarea aparatului face compresorul sa functioneze mai mult. Alimentele care ingheata prea lent isi pot pierde calitatea sau se pot strica.
- Asigurati-va ca ati impachetat alimentele corespunzator si uscati recipientele inainte de a le introduce in frigider. Acest lucru reduce acumularea ghetii in aparat.
- Nu acoperiti compartimentul de depozitare cu folie de aluminiu, hartie cerata sau prosoape de hartie. Acestea impiedica circulatia aerului rece, facand aparatul mai putin eficient.
- Aranjati si etichetati alimentele in asa fel incat sa reduceti deschiderea usii si cauterile extinse. Scoateti cat mai multe articole in acelasi timp si inchideti usa cat mai repede posibil.

3 Structura si functii

3.1 Componente principale

(Congelator)

(Frigider)

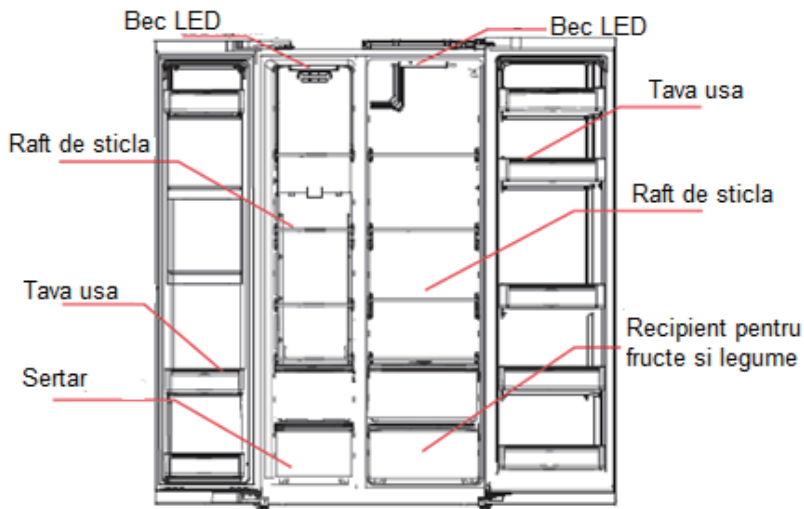

(Imaginea de mai sus este doar pentru referință. Configurația reală depinde de produsul fizic sau de declarația distribuitorului).

Frigider

- Frigiderul este potrivit pentru depozitarea fructelor, legumelor și altor alimente care vor fi consumate pe termen scurt.
- Alimentele gătite pot fi introduse în frigider doar după ce s-au răcit la temperatura camerei.
- Se recomandă ca produsele alimentare să fie sigilate înainte de a fi introduse în frigider.
- Rafturile de sticlă pot fi ajustate în sus sau în jos pentru configurarea spațiului și o utilizare ușoară.

Congelator

- Congelatorul poate păstra alimentele proaspete pentru o perioadă lungă de timp și este folosit în principal pentru a depozita alimentele congelate și pentru a face gheața.
- Compartimentul de congelare este adecvat pentru depozitarea carnii, pestelui, crochetelor de orez și a altor produse alimentare care nu sunt destinate consumului pe termen scurt.

- Se recomanda ca bucatile de carne sa fie taiate in bucati mai mici, pentru a fi mai usor accesibile. Va rugam retineti perioada de valabilitate in care produsele pot fi consumate.

Nota: Depozitarea unei cantitati prea mari de alimente in timpul operarii, dupa conectarea initiala la sursa de alimentare, poate afecta procesul de inghet al frigiderului. De asemenea, alimentele din frigider nu trebuie sa obstruioneze orificiile de iesire a aerului, altfel poate fi din nou afectat procesul de inghet al frigiderului.

3.2 Functii

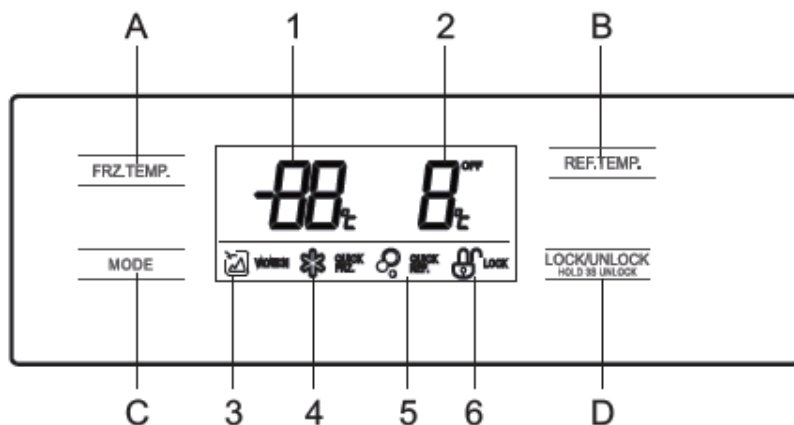

(Imaginea de mai sus este doar pentru referinta. Configuratia reala depinde de produsul fizic sau de declaratia distribuitorului).

1. Afisaj



1. Zona de afiş are a temperaturii congelatorului
2. Zona de afiş are a temperaturii congelatorului
3. Pictograma vacanta
4. Pictograma congelare rapida
5. Pictograma racire rapida
6. Pictograma blocare/deblocare



2. Butoane

- A. Butonul de setare a temperaturii in congelator
- B. Butonul de setare a temperaturii in frigider
- C. Butonul Mod/setari
- D. Butonul blocare/deblocare

3. Instrucțiuni de operare



1) Blocare  /deblocare 

În starea de deblocare , apăsați lung butonul LOCK/UNLOCK timp de 3 secunde, iar aparatul intră în starea de blocare .

În starea de blocare , apăsați lung butonul LOCK/UNLOCK timp de 3 secunde, iar aparatul intră în starea de deblocare .



Toate funcțiile următoare trebuie să fie activate în starea de deblocare.

2) Modul vacanță 



Apăsați butonul  pentru a selecta modul vacanță. Pictograma  se va aprinde, iar modul vacanță va fi setat după ce ecranul se blochează.

În modul vacanță, frigiderul va fi oprit, iar zona de afișare a temperaturii va afișa temperatura din congelator, care va fi setată la 18°C.

3) Modul de răcire rapidă 



Apăsați butonul  pentru a selecta modul de răcire rapidă. Pictograma  se va aprinde, iar modul de răcire rapidă va fi setat după ce ecranul se blochează.

4) Modul de congelare rapidă 

Apăsați butonul  pentru a selecta modul de congelare rapidă. Pictograma  se va aprinde, iar modul de congelare rapidă va fi setat după ce ecranul se blochează.

Unele funcții diferă în funcție de model

5) Setarea temperaturii frigiderului 

Apăsați butonul de setare a temperaturii frigiderului , iar temperatura frigiderului de pe ecran va lumina intermitent. Apoi apăsați butonul  din nou pentru a seta temperatura, va fi emis un semnal sonor atunci când temperatura este reglată. Intervalul de reglare a temperaturii frigiderului este între 2 și 8°C. Cu fiecare apăsare a butonului de reglare a temperaturii frigiderului, temperatura setată va fi schimbată cu 1°C. După ce ați setat temperatura, aceasta va lumina intermitent timp de 5 secunde.

Noua temperatură setată se va instala după ce ecranul se blochează.

6) Setarea temperaturii congelatorului 

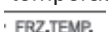
Apăsați butonul de setare a temperaturii congelatorului , iar temperatura congelatorului de pe ecran va lumina intermitent. Apoi apăsați butonul  din

nou pentru a seta temperatura, va fi emis un semnal sonor atunci cand temperatura este reglata. Intervalul de reglare a temperaturii congelatorului este intre -16°C si -24°C. Cu fiecare apasare a butonului de reglare a temperaturii congelatorului, temperatura setata va fi schimbata cu 1°C. Dupa ce ati setat temperatura, aceasta va lumina intermitent timp de 5 secunde.

Noua temperatura setata se va instala dupa ce ecranul se blocheaza.

7) Depozitarea in cazul unei defectiuni de conectare

In cazul unei defectiuni de conectare, starea de functionare instantanea va fi blocata si mentinuta pana la remedierea problemei.

8) Avertizare usa deschisa si control alarma

Cand este deschisa usa frigiderului, aparatul reda sunetul corespunzator usii deschise. Daca usa nu se inchide timp de doua minute, semnalul sonor va fi emis la fiecare secunda, pana cand usa se inchide. Apasati orice buton pentru a opri alarma.

9) Indicare eroare

Urmatoarele avertismente care apar pe ecran indica defectiuni ale frigiderului.

Chiar daca functia de racire si cea de congelare sunt operationale, atunci cand sunt afisate aceste erori, utilizatorul trebuie sa contacteze un specialist in intretinere, pentru a asigura functionarea optima a aparatului.

Cod eroare	Descrierea erorii
E1	Eroare a senzorului de temperatura a frigiderului
E2	Eroare a senzorului de temperatura a congelatorului
E5	Eroare a circuitului de detectare a senzorului pentru decongelare
E6	Eroare de comunicare
E7	Eroare a senzorului de temperatura ambientala

4. Intretinerea aparatului

4.1 Curatarea generala

- Praful acumulat in spatele frigiderului si pe podea trebuie curatat atunci cand este cazul, pentru a imbunatati procesul de racire si pentru a economisi energie. Interiorul frigiderului trebuie curatat regulat pentru a evita mirosul neplăcut. Pentru curăț are se recomanda lavete moi sau bureti imbibati in apa si detergenti neutri necorozivi. Congelatorul trebuie curatat cu apa curata si o carpa uscata. Deschideti usa pentru uscare naturala, inainte de a porni aparatul.
- Nu utilizati perii aspre, bureti sau perii de sarma, substante abrazive cum ar fi pastele de dinti, solventi organici (alcool, acetona, ulei de banane etc), apa firebinte, substante acide sau alcaline pentru a curata frigiderul, deoarece acestea pot deteriora suprafata si interiorul aparatului.

- Nu clatiti cu apa pentru a nu afecta proprietatile de izolare electrica



Va rugam scoateti frigiderul din priza pentru dezghetare sau curatare.



4.2 Curatarea tavii usii

- Conform directiei sagetii din imaginea de mai jos, utilizati ambele maini pentru a strange tava si pentru a o scoate.
- Dupa ce ati spalat tava, o puteti instala la inaltimea dorita, in functiile de necesitatile dvs.

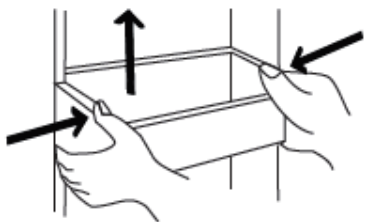

(Imaginea de mai sus este doar pentru referinta. Configuratia reala depinde de produsul fizic sau de declaratia distribuitorului).

4.3 Curatarea raftului de sticla

- Majoritatea rafturilor din frigider au un dispozitiv de blocare, asadar va trebui sa le ridicati pentru a le putea scoate.
- Ajustatarea sau curatarea rafturilor se face in functie de cerintele fiecarui utilizator.

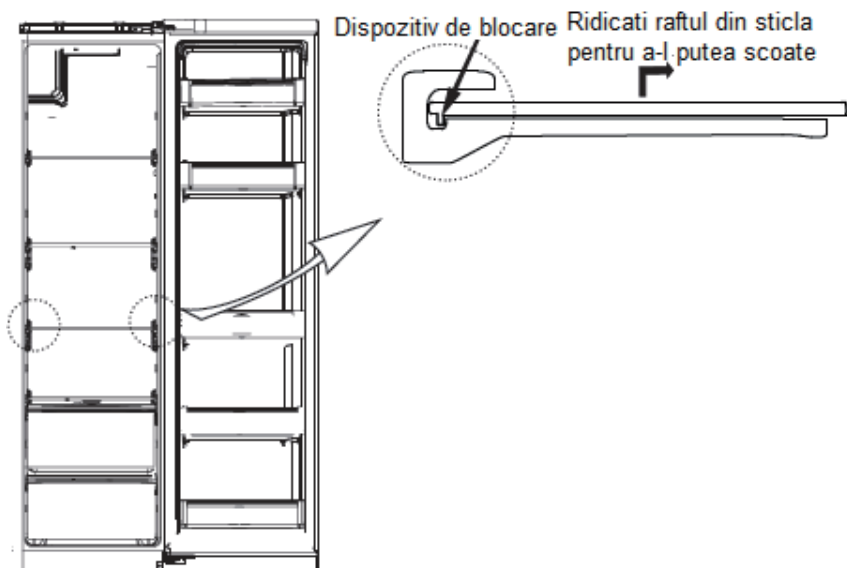

(Imaginea de mai sus este doar pentru referinta. Configuratia reala depinde de produsul fizic sau de declaratia distribuitorului).

4.4 Dezghetarea

- Frigiderul este fabricat pe principiul de racire a aerului si are functia de dezghetare automata. Gheata formata la schimbarea anotimpului sau temperaturii poate fi indepartata si manual, prin deconectarea aparatului de la sursa de alimentare cu energie sau stergand cu un prosop uscat.

4.5 Nefunctionarea

- Pana de curent: In cazul intreruperii alimentarii cu curent, chiar si in timpul verii, alimentele din interiorul aparatului pot fi pastrate timp de cateva ore: in timpul penei de curent, trebuie redusa frecventa deschiderii usii si evitata introducerea alimentelor proaspete in aparat.
- Nefolosirea indelungata: Aparatul trebuie deconectat de la sursa de curent si apoi curatat; usile trebuie lasate deschise pentru a preveni formarea mirosului neplacut.
- Deplasarea: Inainte de mutarea frigiderului, scoateti toate produsele din interior, fixati peretii despartitori de sticla, suportul pentru legume, sertarele congelatorului etc cu banda, strangeti piciorusele de nivelare, inchideti usile si fixati-le cu banda. In timpul deplasarii, nu asezati aparatul invers sau in pozitie orizontala si nu il zdruncinati. Inclinatia in timpul deplasarii nu trebuie sa fie mai mare de 45°.



Aparatul va functiona continuu din momentul in care este pornit. In general, functionarea aparatului nu trebuie intrerupta, in caz contrar durata de functionare poate fi afectata

5. Rezolvarea problemelor

5.1 Puteti incerca sa rezolvati urmatoarele probleme simple. In cazul in care nu pot fi rezolvate, va rugam contactati departamentul de asistenta tehnica.

Aparatul nu functioneaza	Verificati daca aparatul este conectat la sursa de curent sau daca stecherul este bine introdus in priza. Verificati daca tensiunea nu este prea mica. Verificati daca este o pana de curent sau un circuit declansat.
Miros neplacut	Alimentele cu miros puternic trebuie ambalate cu atentie. Verificati daca sunt alimente stricate. Curatati interiorul frigiderului
Functionare indelungata a compresorului	Este normal ca frigiderul sa functioneze pe termen lung pe timpul verii cand temperatura ambientala este ridicata. Nu introduceti deodata prea multe alimente in frigider. Lasati alimentele sa se raceasca inainte de a le introduce in frigider. Usile sunt deschise prea des
Becurile nu se aprind	Verificati daca frigiderul este conectat la sursa de curent si daca becurile nu sunt defecte Becurile trebuie inlocuite de catre un specialist
Usile nu pot fi inchise corespunzator	Usa este blocata de alimente. Frigiderul este inclinat
Zgomot puternic	Verificati daca suprafata pe care este asezat aparatul este nivelata, iar frigiderul este stabil
Usile nu se inchid ermetic	Indepartati depunerile de pe garnitura usii. Incalziti garnitura usii si apoi raciti-o (sau incalziti-o cu un uscator electric sau cu un prosop fierbinte).
Tava pentru apa deverseaza	Sunt depozitate prea multe alimente sau alimentele depozitate contin prea multa apa, ceea ce cauzeaza dezghetarea. Usile nu sunt inchise corespunzator, se produce inghetare datorita aerului, apoi apa datorita dezghetarii
Carcasa fierbinte	Disiparea caldurii condensatorului incorporat in carcasa este normala. Cand carcasa se incalzeste datorita temperaturii ambientale ridicate, cantitatiei prea mari de alimente sau ventilarii necorespunzatoare a condensatorului, asigurati o ventilatie

Condensarea suprafetelor	corespunzatoare pentru disiparea caldurii. Condensarea pe suprafata exterioara si pe garniturile usii este normala atunci cand umiditatea ambientala este prea mare. Stergeti condensul cu un prosop curat.
Zgomot anormal	Zumzet: Compresorul poate produce zumzete in timpul functionarii si acestea sunt mai puternice la pornire sau oprire. Acest lucru este normal. Scartait: Agentul frigorific care curge in interiorul aparatului poate produce scartait, ceea ce este normal.

6 Parametri

Tabel 1 Clase climatice

Clasa	Simbol	Interval temperatura ambientala °C
Temperata extinsa	SN	+10 pana la +32
Temperata	N	+16 pana la +32
Subtropicala	ST	+16 pana la +38
Tropicala	T	+16 pana la +43

7 Eliminarea

Aparatele vechi au o valoare reziduala. O metoda ecologica de eliminare va asigura recuperarea si reutilizarea materialelor. Agentul de racire al unitatii si materialele izolante necesita masuri speciale de eliminare. Asigurati-va ca nicio teava din spatele unitatii nu este deteriorata inainte de eliminare. Informatiile actualizate cu privire la optiunile de eliminare ale aparatului vechi si ale ambalajului celui nou pot fi obtinute de la biroul local al consiliului.

Atunci cand eliminati o unitate veche, scoateti usa, ca o masura de siguranta.

Eliminarea corecta a acestui produs	
	<p>Eliminarea corecta a acestui produs:</p> <p>Acest marcaj indica faptul ca produsul nu poate fi eliminat impreuna cu alte deseuri menajere in Uniunea Europeana. Pentru a preveni eventualele pericole pentru mediu sau sanatatea persoanelor rezultate din eliminarea necontrolata a deseurilor, reciclati aparatul in mod responsabil pentru a promova o reutilizare sustenabila a resurselor de materiale. Pentru a returna aparatul folosit, va rugam sa folositi sistemele de returnare si colectare sau sa contactati vanzatorul de la care ati achizitionat produsul. Acestia pot prelua acest produs pentru a asigura o reciclare sigura pentru mediu.</p>

Pentru imbunatatirea produsului, designul si specificatiile pot fi modificate fara notificare prealabila. Consultati agentia de vanzari sau producatorul pentru detalii.

Informațiile despre model din baza de date a produsului, precum și identificatorul modelului, pot fi obținute printr-un link web scanat printr-un cod QR, dacă există, pe eticheta de eficiență energetică a produsului.



UPUTE ZA UPORABU

HLADNJAK

Side By Side

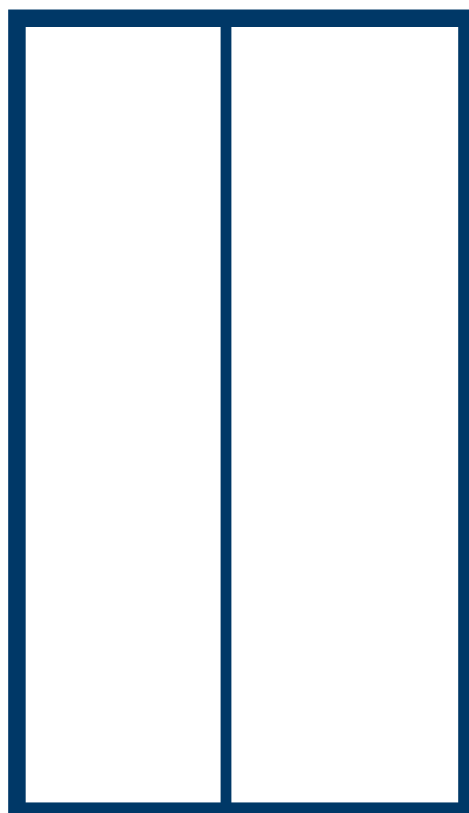

Upozorenje:

Prije upotrebe ovog proizvoda pažljivo pročitajte ovaj priručnik i sačuvajte ga za buduću upotrebu. Dizajn i tehnički podaci podložni su promjenama bez prethodne najave, s ciljem poboljšanja proizvoda. Za više informacija obratite se svom prodavatelju ili proizvođaču.

SADRŽAJ

1 Sigurnosna upozorenja

1.1 Upozorenja	1 - 2
1.2 Značenje simbola sigurnosnih upozorenja	3
1.3 Upozorenja vezana uz struju	3
1.4 Upozorenja vezana uz uporabu	4
1.5 Upozorenja vezana uz postavljanje	4-5
1.6 Upozorenja vezana uz potrošnju energije	5
1.7 Upozorenja vezana uz zbrinjavanje	5

2 Pravilna uporaba hladnjaka

2.1 Postavljanje	6
2.2 Niveliranje podesivim nožicama	7
2.3 Niveliranje vrata	8
2.4 Zamjena žarulje	9
2.5 Pokretanje	9
2.6 Savjeti za uštedu energije	9

3 Dijelovi i funkcije

3.1 Glavni dijelovi	10
3.2 Funkcije	11-12

4 Održavanje i briga o uređaju

4.1 Općenito čišćenje	13
4.2 Čišćenje police vrata	13
4.3 Čišćenje staklene police	14
4.4 Odležavanje	14
4.5 Kad uređaj ne radi	14

5 U slučaju problema

5.1 U slučaju problema	15
------------------------	----

1 Sigurnosna upozorenja

1.1 Upozorenja



Upozorenje: opasnost od požara/zapaljivih materijala

Ovaj uređaj namijenjen je za uporabu u kućanstvu i slične primjene kao npr. u kuhinjama za osoblje u prodavaonicama, uređima i drugim radnim mjestima; na seoskim gospodarstvima; za korištenje gostima u hotelima, motelima i drugim oblicima smještaja; pansionima; ugostiteljstvu i drugim ne maloprodajnim mjestima.

Ovaj uređaj ne smiju koristiti osobe (uključujući djecu) sa smanjenim fizičkim, osjetilnim ili mentalnim sposobnostima kao ni osobe bez adekvatnog iskustva i znanja, osim pod nadzorom osobe odgovorne za njihovu sigurnost ili ako im je takva osoba pružila upute potrebne za uporabu uređaja.

Djecu je potrebno nadzirati kako se ne bi igrala uređajem.

Ako je kabel napajanja oštećen, zamijeniti ga smije samo proizvođač, njegov servisni agent ili osoba sa sličnim kvalifikacijama, kako bi se umanjio rizik od opasnosti.

U ovom uređaju nemojte čuvati eksplozivne tvari poput limenki raspršivača sa zapaljivim plinovima.

Uređaj treba odspojiti s napajanja nakon uporabe i prije postupaka održavanja.

UPOZORENJE: Održavajte otvore za prozračivanje na uređaju ili ugradbenoj konstrukciji ne zapriječenima.

UPOZORENJE: Ne upotrebljavajte mehanička ili druga sredstva za ubrzavanje postupka odleđivanja, osim onih koja preporučuje proizvođač.

UPOZORENJE: Ne oštećujte rashladni sustav.

UPOZORENJE: U odjeljcima za pohranu hrane nemojte upotrebljavati električne uređaje, osim onih koje preporučuje proizvođač.

UPOZORENJE: Dotrajali hladnjak zbrinite u skladu s lokalnim propisima jer sadrži zapaljivi plin i rashladno sredstvo.

UPOZORENJE: Prilikom postavljanja uređaja, pazite da se kabel napajanja ne priklješti ili ošteti.

UPOZORENJE: Hladnjak nemojte spajati na višestruke utičnice ili prijenosne izvore napajanja.

Nemojte upotrebljavati produžne kabele ili neuzemljene adaptere (s 2 kontakta).

OPASNOST: Opasnost za djecu koja se slučajno mogu zatvoriti u uređaj. Prije zbrinjavanja isluženog hladnjaka ili zamrzivača:

- Uklonite vrata.
- Ostavite police na mjestu kako se djeca ne bi mogla lako popeti unutra.

Odspojite ga s napajanja.

Rashladno sredstvo i ciklopentan koji se koriste u hladnjaku su zapaljivi. Stoga se isluženi hladnjak ne smije zbrinjavati blizu bilo kakvih izvora plamena. Treba ga odnijeti na reciklažu gdje će biti zbrinut na način siguran za okoliš.

Za EN standard: Ovaj uređaj ne smiju upotrebljavati djeca mlađa od 8 godina te osobe smanjenih fizičkih, osjetilnih i mentalnih sposobnosti, kao ni osobe s nedostatkom potrebnog znanja i iskustva, bez nadzora ili pomoći osobe odgovorne za njihovu sigurnost. Odgovorna osoba ih treba uputiti u sigurno rukovanje uređajem i pobrinuti se da razumiju opasnosti povezane s rukovanjem. Djeca se ne smiju igrati uređajem. Djeca smiju uređaj čistiti i održavati samo uz nadzor. Djeca u dobi između 3 i 8 godina smiju vaditi namirnice iz uređaja i stavljati ih u njega.

Ima li vaš model brave na vratima ili odjeljcima, njihove ključeve držite dalje od dohvata djece – nikako u blizini uređaja – kako se djeca ne bi zaključala unutra,

Kako biste spriječili kontaminaciju hrane, pazite na sljedeće:

- Dugotrajno otvaranje vrata može prouzročiti značajan porast temperature unutar uređaja.
- Redovito čistite površine koje dolaze u kontakt s hranom, kao i dostupne odvođe.
- Očistite spremnike za vodu ako nisu korišteni 48 sati; isperite sustav dovoda vode ako nije korišten 5 dana. (napomena 1)
- Sirovo meso i ribu čuvajte u uređaju u prikladnim posudama, tako da ne dodiruju i ne kaplju po drugim namirnicama.
- Odjeljci zamrzivača s dvije zvjezdice prikladni su za čuvanje već zamrznutih namirnica, čuvanje ili pravljenje sladoleda te kockica leda. (napomena 2)
- Odjeljci zamrzivača s jednom , dvije i tri zvjezdice nisu prikladni za zamrzavanje svježije hrane. (napomena 3)
- Za uređaje bez odjeljka s 4 zvjezdice: ti uređaji nisu prikladni za zamrzavanje namirnica. (napomena 4)
- U slučaju dužih razdoblja nekorištenja uređaja, isključite ga, odledite, očistite, osušite i ostavite vrata otvorena kako biste spriječili stvaranje plijesni u unutrašnjosti.

Napomena 1, 2, 3, 4: Provjerite vrijede li ove napomene za vaš model uređaja.

Za samostojeće uređaje: oni nisu namijenjeni ugradnji u elemente.

Zamjenu ili popravak LED rasvjete obavlja proizvođač, njegov ovlašten servis ili slična kvalificirana osoba.

Ovaj proizvod sadrži dva izvora svjetlosti klase energetske učinkovitosti (G).

1.2 Značenje simbola sigurnosnih upozorenja



Simbol zabrane

Ovo je simbol koji označava nedozvoljene radnje. Nepridržavanje uputa s ovim simbolom može rezultirati oštećenjem proizvoda ili ugrožavanjem sigurnosti korisnika.



Simbol upozorenja

Ovo je simbol koji upozorava na potencijalnu opasnost. Potrebno se strogo pridržavati uputa označenih ovim simbolom jer u suprotnom može doći do oštećenja proizvoda ili ugrožavanja sigurnosti korisnika.



Simbol napomene

Ovo je simbol koji poziva na oprez. Upute s ovim simbolom zahtijevaju posebnu pozornost. Nedovoljan oprez može rezultirati blažim ozljedama ili oštećenjima uređaja.

Ovaj priručnik sadrži brojne informacije o sigurnosti kojih se trebate pridržavati.

1.3 Upozorenja vezana uz struju

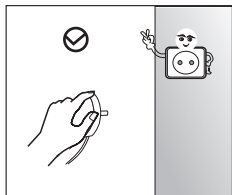

- Prilikom odspajanja iz napajanja nemojte vući kabel. Čvrsto uhvatite utikač i izvucite ga iz utičnice.
- Radi sigurne uporabe, nemojte oštećivati kabel napajanja ili ga koristiti kad je oštećen ili istrošen.

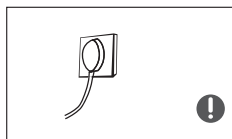

- Spojite uređaj u samostalnu utičnicu koju neće dijeliti s drugim električnim uređajima.
- Kabel napajanja mora biti čvrsto spojen u utičnicu jer u suprotnom postoji opasnost od požara.



- Provjerite je li strujna utičnica pravilno uzemljena. U slučaju curenja plina i drugih zapaljivih plinova, zatvorite plinski ventil te otvorite vrata i prozore. Nemojte odspajati hladnjak i druge električne uređaje s napajanja jer iskra može izazvati požar.

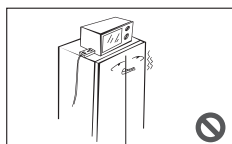

- Na hladnjak nemojte stavljati druge električne uređaje, osim onih koje preporučuje proizvođač.

1.4 Upozorenja vezana uz uporabu

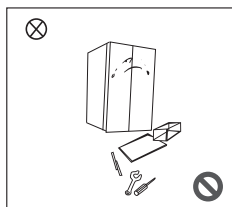

- Nemojte proizvoljno rastavljati ili preinačivati hladnjak ili oštećivati rashladni sklop; postupke održavanja prepustite stručnoj osobi.
- Ako je kabel napajanja oštećen, mora ga zamijeniti proizvođač, ovlašteni servis ili druga slično osposobljena osoba, kako bi se izbjegli mogući rizici.

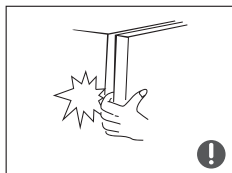

- Razmaci između vrata hladnjaka te između vrata i kućišta hladnjaka su uski. Nemojte gurati prste u te razmake kako ih ne biste priklještili. Lagano zatvarajte vrata hladnjaka kako biste izbjegli padanje namirnica.
- Nemojte dirati namirnice ili ambalažu u zamrzivaču mokrim rukama dok uređaj radi, a naročito metalne spremnike, kako biste izbjegli ozeblina.



- Pazite da se djeca ne uvuku ili popnu u hladnjak jer bi mogla pasti ili se ugušiti.

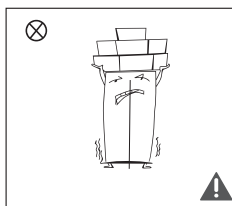

- Na vrh hladnjaka nemojte stavljati teške predmete jer oni prilikom otvaranja mogu pasti i nekoga ozlijediti.
- Prije čišćenja ili u slučaju nestanka struje izvucite kabel napajanja iz utičnice. Nemojte spajati zamrzivač na napajanje unutar pet minuta kako biste spriječili oštećenje kompresora zbog uzastopnog pokretanja.

1.5 Upozorenja vezana uz postavljanje

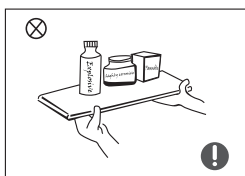

- U hladnjaku nemojte čuvati zapaljive, eksplozivne, hlapljive i visoko korozivne tvari kako biste spriječili oštećenja uređaja i požar.
- Kako biste spriječili požar, pokraj hladnjaka nemojte ostavljati zapaljive predmete.

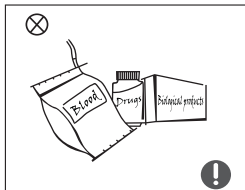

- Hladnjak je namijenjen uporabi u kućanstvu, za čuvanje hrane. Ne smije se upotrebljavati za druge namjene, poput čuvanja krvi, lijekova, bioloških proizvoda itd.



- U zamrzivaču nemojte čuvati limenke piva, sokova ili druge tekućine u bocama ili spremnicima jer mogu puknuti i izazvati štetu.

1.6 Upozorenja vezana uz potrošnju energije

Upozorenja o potrošnji energije

- 1) Ako su duže vrijeme smješteni u prostoru hladnijem od temperaturnog raspona za koji su namijenjeni, rashladni uređaji neće uvijek raditi ravnomjerno (zbog mogućeg odmrzavanja namirnica ili previsoke temperature u zamrzivaču).
- 2) Pjenušava pića ne smiju se čuvati u zamrzivačima ili na pre niskim temperaturama, a neke namirnice poput smrznutih slastica ne smiju se konzumirati prehladne;
- 3) Nemojte prekoračivati rokove čuvanja namirnica preporučene od strane njihovih proizvođača, pogotovo onih koje ste kupili već zamrznute;
- 4) Kad odleđujete zamrzivač, izvadite namirnice i zamotajte ih u nekoliko slojeva novinskog papira kako se ne bi odmrznule.
- 5) Ako se izvađene namirnice počnu odmrzavati, to može skratiti njihov vijek trajanja.

1.7 Upozorenja vezana uz zbrinjavanje

 Rashladno sredstvo i ciklopentan koji se koriste u hladnjaku su zapaljivi. Stoga se isluženi hladnjak ne smije zbrinjavati blizu bilo kakvih izvora plamena. Treba ga odnijeti na reciklažu gdje će biti zbrinut na način siguran za okoliš.

 Prije zbrinjavanja dotrajalog hladnjaka odvojite vrata i njihove brtve te izvadite police; odložite vrata i police dalje od uređaja kako se djeca u igri ne bi zatvorila u njegovu unutrašnjost.



Pravilno zbrinjavanje ovog uređaja:

Ovaj simbol označava da se ovaj proizvod u EU ne smije odlagati zajedno s kućnim otpadom. Kako biste spriječili moguću štetu po okoliš ili ljude uslijed nekontroliranog zbrinjavanja otpada, uređaj reciklirajte odgovorno. Time promičete održivu ponovnu uporabu materijalnih resursa. Dotrajali uređaj zbrinite u odgovarajućem reciklažnom dvorištu ili se obratite trgovcu kod kojeg ste uređaj kupili. U trgovini će ga vratiti na sigurno recikliranje.

2 Pravilna uporaba hladnjaka

2.1 Postavljanje

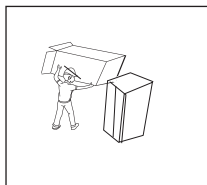

- Prije uporabe uklonite svu ambalažu, uključujući stiropor, ljepljive vrpce i polistirensku pjenu iz unutrašnjosti zamrzivača; odlijepite zaštitnu foliju s vrata i vanjskih dijelova zamrzivača.

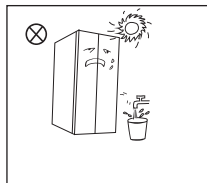

- Držite uređaj dalje od izvora vrućine i izbjegavajte direktno sunce. Nemojte postavljati uređaj na vlažna ili mokra mjesta kako biste spriječili koroziju ili smanjenu učinkovitost izolacije.
- Nemojte prskati zamrzivač vodom ili ga prati mlazom vode; nemojte ga postavljati na vlažna mjesta gdje se može smočiti jer to može oštetiti električnu izolaciju.

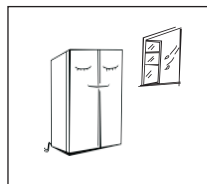

- Zamrzivač mora biti u zatvorenom prostoru s dobrom ventilacijom, na ravnoj i čvrstoj površini (ako je nestabilan, okrenite ga ulijevo ili udesno za niveliranje pomoću nožica).

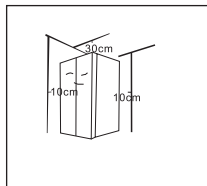

- Iznad zamrzivača treba ostaviti prostor od najmanje 30 cm te mora biti najmanje 10 cm udaljen od zida kako bi se omogućilo rasipanje topline.

2.2 Niveliranje podesivim nožicama

1) Mjere opreza prije postupka:

Prije bilo kakvih radova uvijek isključite hladnjak s napajanja. Prije podešavanja nožica morate poduzeti mjere opreza za sprečavanje ozljeda.

2) Dijagram podešavanja nožica

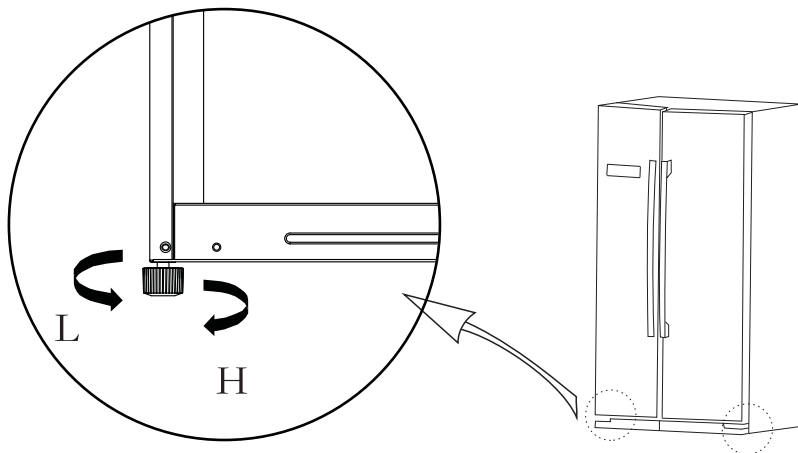

(Gornja slika služi samo za orijentaciju. Stvaran izgled vašeg uređaja ovisi o modelu.)

3) Postupak podešavanja:

- a. Za podizanje uređaja okrenite nožice u smjeru kazaljki sata.
- b. Za podizanje uređaja okrenite u nožice suprotno od smjera kazaljki sata.
- c. Podesite desnu i lijevu nožicu na isti način.

2.3 Niveliranje vrata

1) Mjere opreza prije postupka:

Prije bilo kakvih radova uvijek isključite hladnjak s napajanja. Prije podešavanja nožica morate poduzeti mjere opreza za sprečavanje ozljeda.

2) Dijagram niveliranja vrata

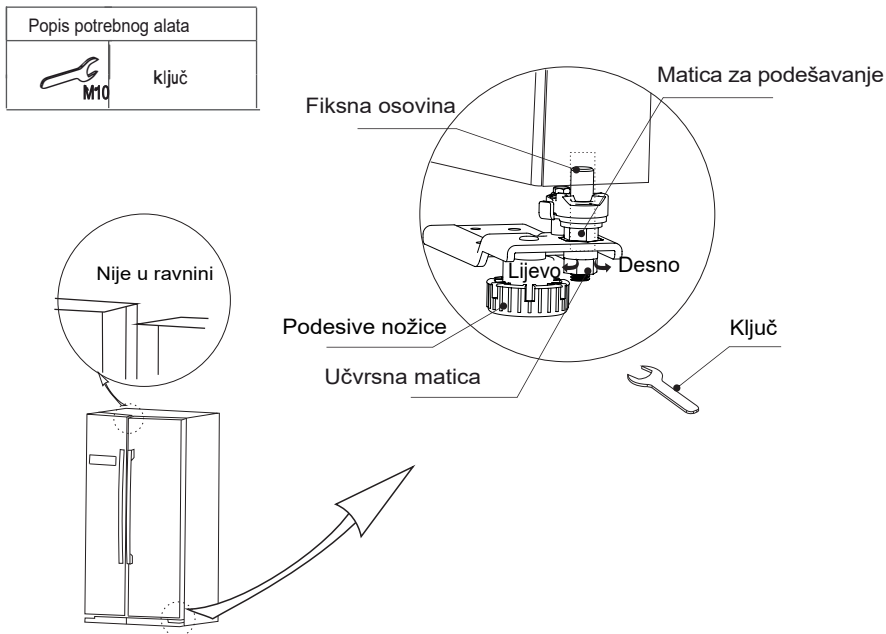

(Gornja slika služi samo za orijentaciju. Stvaran izgled vašeg uređaja ovisi o modelu.)

Kad su vrata hladnjaka prenisko:

Otvorite vrata, ključem otpustite učvršnu maticu i okrenite maticu za podešavanje suprotno od smjera kazaljki sata za podizanje vrata. Kad poravnate vrata, zategnite učvršnu maticu tako da je zakrenete suprotno od smjera kazaljki sata.

Kad su vrata hladnjaka previsoko:

Otvorite vrata, ključem otpustite učvršnu maticu i okrenite maticu za podešavanje u smjeru kazaljki sata za spuštanje vrata. Kad poravnate vrata, zategnite učvršnu maticu tako da je zakrenete suprotno od smjera kazaljki sata.

2.4 Zamjena žarulje

Zamjenu ili popravak LED rasvjete obavlja proizvođač, njegov ovlaštení servis ili slična kvalificirana osoba.

2.5 Pokretanje

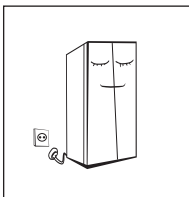

- Prije spajanja na napajanje ostavite hladnjak mirovati pola sata.
- Prije spremanja svježih ili zamrznutih namirnica hladnjak mora raditi 2-3 sata, odnosno 4 sata ljeti kad je vanjska temperatura visoka.

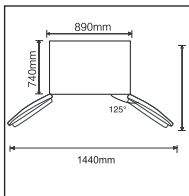

- Ostavite dovoljno mjesta za neometano otvaranje vrata i ladica.
- Gornja slika služi samo za orijentaciju. Stvaran izgled vašeg uređaja ovisi o modelu.

2.6 Savjeti za uštedu energije

- Uređaj treba postaviti u najhladniji dio prostorije, dalje od uređaja koji proizvode toplinu ili cijevi sustava grijanja, kao i od direktnog sunca.
- Toplu hranu prije stavljanja u uređaj uvijek prvo ohladite na sobnu temperaturu. Pretrpate li hladnjak, kompresor će raditi duže. Namirnice koje se presporo zamrzavaju mogu izgubiti na kvaliteti ili se pokvariti.
- Dobro zamotajte namirnice i prebrišite spremnike prije spremanja u hladnjak. Tako ćete smanjiti stvaranje inja unutar uređaja.
- Ladice hladnjaka nemojte oblagati aluminijskom folijom, voštanim papirom ili papirnatim ručnicima. Obloge ometaju cirkuliranje hladnog zraka, zbog čega će uređaj biti manje efikasan.
- Razvrstajte i označite namirnice kako biste smanjili otvaranje vrata i predugo traženje. Izvadite što je više namirnica moguće odjednom i što prije zatvorite vrata.

3 Dijelovi i funkcije

3.1 Glavni dijelovi

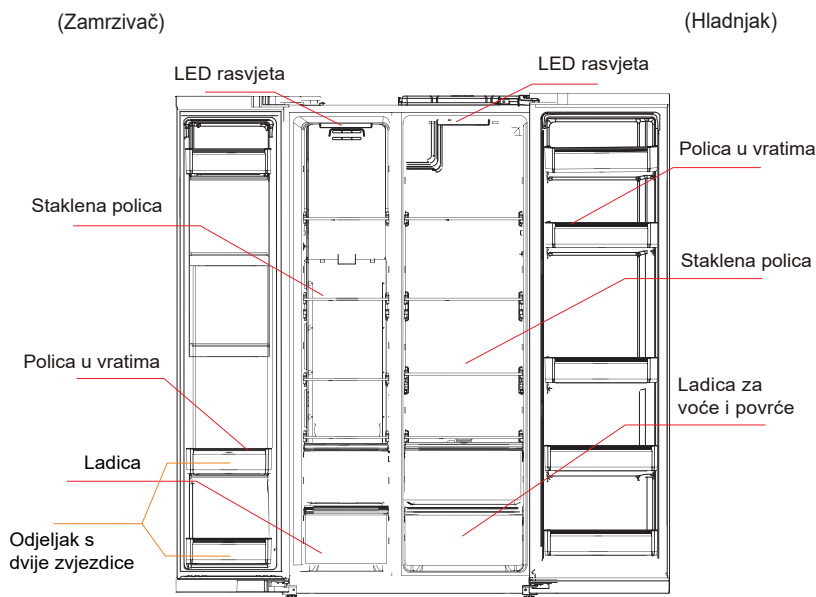

(Gornja slika služi samo za orijentaciju. Stvaran izgled vašeg uređaja ovisi o modelu.)

Hladnjak

- Hladnjak je prikladan za kratkoročno čuvanje raznog voća, povrća, pića i drugih namirnica. **Preporučeno vrijeme čuvanja namirnica je 3 do 5 dana.**
- Kuhana jela prije spremanja u hladnjak ostavite da se ohlade na sobnu temperaturu.
- Dobro zamotajte i zatvorite namirnice prije spremanja u hladnjak.
- Staklene police možete postaviti na višu ili nižu razinu kako biste dobili optimalan prostor za čuvanje i jednostavnu uporabu.

Zamrzivač

- U zamrzivaču možete duže vrijeme čuvati svježe namirnice, a primarno je namijenjen čuvanju smrznute hrane i pravljenju leda.
- Zamrzivač je prikladan za čuvanje mesa, ribe, okruglica od riže i drugih jela koja nećete konzumirati u skorije vrijeme.
- Preporučamo da veće komade mesa razrežete na manje dijelove za lakši pristup. Imajte na umu da hranu treba konzumirati unutar roka trajanja.

Odjeljak zamrzavanje s dvije zvjezdice

- Odjeljak za zamrzavanje s dvije zvjezdice nalazi se ispod pretinca za dvije boce (oko 16 l), a temperatura mu je -12 °C, što je prikladno za čuvanje sladoleda i sličnih namirnica koje su tvrde izvana, a meke iznutra.

Razmještaj ladica, kutija za namirnice, polica itd. prikazan na slici iznad je energetski najučinkovitiji.

Napomena: Ako u zamrzivač nakon prvog spajanja napajanje stavite previše namirnica, to uvelike može smanjiti efikasnost zamrzavanja. Namirnice ne smiju blokirati ventilacijski otvor jer to uvelike može smanjiti efikasnost zamrzavanja.

3.2 Funkcije

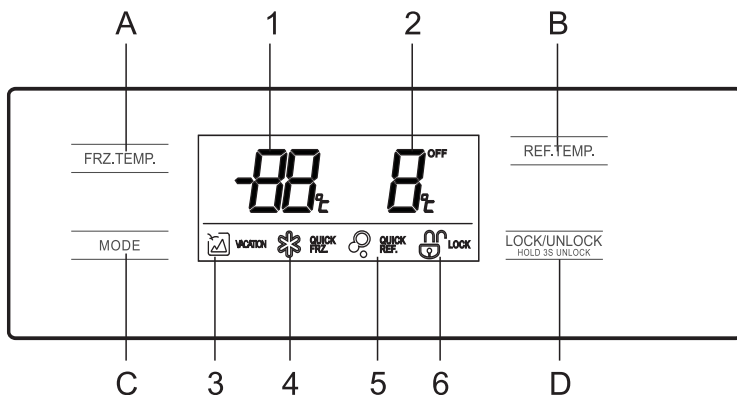

(Gornja slika služi samo za orijentaciju. Stvaran izgled vašeg uređaja ovisi o modelu.)

1. Pokazivač



- | | |
|---------------------------|--------------------------------------|
| 1. Temperatura zamrzivača | 4. Ikona brzog zamrzavanja |
| 2. Temperatura hladnjaka | 5. Ikona brzog hlađenja |
| 3. Ikona Vacation | 6. Ikona zaključavanja/otključavanja |



2. Tipke

- A. Podešavanje temperature zamrzivača
- B. Podešavanje temperature hladnjaka
- C. Podešavanje načina rada
- D. Tipka za uključenje/isključenje



3. Upute za uporabu

1) Zaključavanje /otključavanje

Kad je kontrolna ploča otključana  pritisnite tipku  na 3 sekunde za zaključavanje ;



Kad je kontrolna ploča zaključana  pritisnite tipku  na 3 sekunde za otključavanje . Sve funkcije u nastavku moraju se aktivirati kad je kontrolna ploča otključana.

2) Način rada u modu godišnjeg odmora (Vacation)



Pritisnite tipku  za odabir načina rada Vacation. Zasljetli ikona  i aktivira se način rada Vacation, nakon zaključavanja kontrolne ploče.

Kad je podešen način rada Vacation, hladnjak se isključuje, a temperatura zamrzivača podesi na -18 °C.

3) Brzo hlađenje

Pritisnite tipku  za odabir brzog hlađenja. Zasljetli ikona  i aktivira se brzo hlađenje, nakon zaključavanja kontrolne ploče. Brzo hlađenje traje 2,5 sata.

4) Brzo zamrzavanje

Pritisnite tipku  za odabir brzog zamrzavanja. Zasljetli ikona  i aktivira se brzo zamrzavanje, nakon zaključavanja kontrolne ploče. Brzo zamrzavanje traje 26 sati.

5) Podešavanje temperature hladnjaka 

Pritisnite tipku za podešavanje temperature hladnjaka REF.TEMP.. Zatreperit će indikator temperature hladnjaka. Zatim ponovno pritisnite tipku REF.TEMP. kako biste podesili temperaturu; začut ćete jedan zvučni signal. Temperaturu možete podesiti u rasponu od 2 °C do 8 °C. Svakim pritiskom tipke temperatura se mijenja za 1°C. Nakon podešavanja, indikator temperature hladnjaka će treperiti 5 sekundi. Nova temperatura aktivira se nakon zaključavanja kontrolne ploče.

6) Podešavanje temperature zamrzivača 

Pritisnite tipku za podešavanje temperature zamrzivača FRZ.TEMP.; treperit će indikator temperature zamrzivača. Zatim ponovno pritisnite tipku FRZ.TEMP. kako biste podesili temperaturu; začut ćete jedan zvučni signal. Temperaturu možete podesiti u rasponu od -12°C do -22°C. Svakim pritiskom tipke temperatura se mijenja za 1°C. Nakon podešavanja, indikator temperature hladnjaka će treperiti 5 sekundi. Nova temperatura aktivira se nakon zaključavanja kontrolne ploče.

Preporučeno podešenje: hladnjak 4°C, zamrzivač -18°C.

7) U slučaju nestanka struje

Nestane li struje, trenutni način rada je memoriran i ponovno se aktivira kad se struja vrati.

8) Alarm upozorenja na otvorena vrata

Kad otvorite vrata hladnjaka, začut će se zvučni signal. Ako ih ne zatvorite unutar 2 minute, svake minute će se oglašavati zvučni signal dok ih ne zatvorite. Pritisnite bilo koju tipku za isključenje zvučnih signala.

9) Kodovi pogrešaka

Sljedeći kodovi prikazat će se na pokazivaču u slučaju pogrešaka ili kvarova. Iako uređaj može hladiti i zamrzavati i u slučaju sljedećih pogrešaka, obratite se ovlaštenom servisu kako bi uređaj nastavio normalno raditi

Kód pogreške	Opis pogreške
E1	Pogreška senzora temperature hladnjaka.
E2	Pogreška senzora temperature zamrzivača.
E5	Pogreška sklopa senzora odleđivanja zamrzivača.
E6	Komunikacijska pogreška
E7	Pogreška senzora vanjske temperature.

4. Održavanje i briga o uređaju

4.1 Općenito čišćenje

- Prašinu iza hladnjaka i s poda treba redovito uklanjati kako bi se poboljšao učinak hlađenja i uštedjela energija.
- Redovito provjeravajte jesu li brtve vrata čiste. Brtve vrata čistite mekanom krpom navlaženom vodom sa sapunicom ili razrijeđenim deterdžentom.
- Redovito čistite unutrašnjost hladnjaka kako biste izbjegli stvaranje neugodnih mirisa.
- Prije čišćenja unutrašnjosti isključite hladnjak s napajanja, izvadite sve namirnice, pića, police, ladice itd.
- Očistite hladnjak iznutra mekanom krpom ili spužvom umočenom u otopinu dvije žlice sode-bikarbone i četvrt litre vode. Zatim isperite vodom i prebrišite. Nakon čišćenja otvorite vrata i ostavite da se unutrašnjost prirodno osuši prije ponovnog uključjenja.
- Teže dostupna mjesta u hladnjaku (npr. otvore, kutove i slično) redovito čistite mekanom krpom, mekanom četkom i slično, a kad je potrebno, upotrijebite pomagala poput drvenih štapića) kako se u tim dijelovima ne bi nakupljala nečistoća ili bakterije.
- Nemojte koristiti sapune, deterdžente, sredstva u prahu, raspršivače itd. jer oni mogu ostaviti mirise u hladnjaku ili onečistiti hranu.
- Policu za boce, druge police i ladice čistite mekanom krpom navlaženom vodom sa sapunicom ili razrijeđenim deterdžentom. Prebrišite suhom krpom ili pustite da se osuši prirodno.
- Vanjske površine hladnjaka prebrišite mekanom krpom navlaženom vodom sa sapunicom ili razrijeđenim deterdžentom, potom osušite.
- Nemojte koristiti tvrde četke, čeličnu vunu, abrazivna sredstva (poput pasta za zube), organska otapala (poput alkohola, acetona, ulja od banane itd.), kipuću vodu ili kisela i alkalna sredstva koja mogu oštetiti vanjske i unutarnje površine hladnjaka. Kipuća voda i organska otapala poput benzena mogu deformirati ili oštetiti plastične dijelove.
- Tijekom čišćenja nemojte ispirati direktno vodom ili drugim tekućinama kako ne bi došlo do kratkog spoja ili oštećenja električnog sklopa.



⚠ Prije odleđivanja i čišćenja isključite hladnjak s napajanja.

4.2 Čišćenje police vrata, kutije i ladice za voće i povrće

- Objema rukama čvrsto prihvatite policu kako je označeno bočnim strelicama na slici, podignite je i izvadite.
- Nakon pranja je vratite u hladnjak i podesite njezinu visinu po želji.
Preporuča se da za čišćenje koristite mekane krpe ili spužve umočene u vodu i nekorozivno neutralno sredstvo za čišćenje. Na kraju operite čistom vodom i prebrišite suhom krpom. Prije ponovnog uključjenja, otvorite vrata kako bi se unutrašnjost prirodno osušila.
Nemojte koristiti tvrde četke, čeličnu vunu, abrazivna sredstva (poput pasta za zube), organska otapala (poput alkohola, acetona, ulja od banane itd.), kipuću vodu ili kisela i alkalna sredstva koja mogu oštetiti vanjske i unutarnje površine hladnjaka.

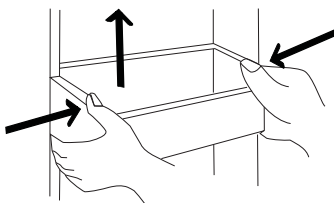

(Gornja slika služi samo za orijentaciju. Stvaran izgled vašeg uređaja ovisi o modelu.)

4.3 Čišćenje staklenih polica

- Stražnja stjenka unutrašnjosti hladnjaka ima stoper za police koje se vade tako da se prvo podignu i potom izvuku.

- Tako ih možete oprati ili podesiti njihovu visinu.

Preporuča se da za čišćenje koristite mekane krpe ili spužve umočene u vodu i nekoroziivno neutralno sredstvo za čišćenje. Na kraju operite čistom vodom i prebrišite suhom krpom. Prije ponovnog uključanja, otvorite vrata kako bi se unutrašnjost prirodno osušila.

Nemojte koristiti tvrde četke, čeličnu vunu, abrazivna sredstva (poput pasta za zube), organska otapala (poput alkohola, acetona, ulja od banane itd.), kipuću vodu ili kisela i alkalna sredstva koja mogu oštetiti vanjske i unutarnje površine hladnjaka.

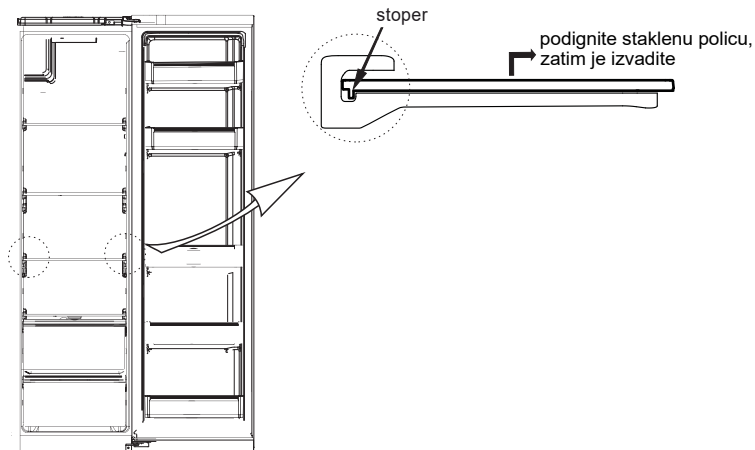

(Gornja slika služi samo za orijentaciju. Stvaran izgled vašeg uređaja ovisi o modelu.)

4.4 Odleđivanje

- Hladnjak funkcionira po principu hlađenja zrakom i posjeduje funkciju automatskog odleđivanja. Inje koje se nakupi zbog promjene godišnjih doba ili temperature možete ukloniti ručno tako da odspojite hladnjak s napajanja i otopite ga ili obrišete suhom krpom.

4.5 Kad uređaj ne radi

- U slučaju nestanka struje: Nestane li struje, čak i ljeti se namirnice mogu čuvati u hladnjaku još nekoliko sati; u tom razdoblju izbjegavajte prečesto otvaranje vrata i nemojte dodavati svježe namirnice.
- U slučaju dužeg nekorisćenja: Odspojite hladnjak s napajanja, očistite ga i ostavite vrata otvorena kako biste spriječili stvaranje neugodnih mirisa.
- Premještanje: Prije pomicanja hladnjaka, sasvim ga ispraznite, ljepljivom vrpcom učvrstite staklene dijelove, ladicu za povrće, ladicu zamrzivača itd. te zategnite nožice za niveliranje; zatvorite vrata i fiksirajte ljepljivom vrpcom. Tijekom pomicanja uređaj ne smijete preokretati okomito ili vodoravno, izlagati ga vibracijama; ne smijete ga naginjati više od 45°.

Uređaj bi od uključanja trebao raditi stalno. Općenito se ne preporuča nepotrebno isključivanje uređaja jer to može utjecati na njegov radni vijek.

5 U slučaju problema

5.1 Sljedeće probleme možete pokušati riješiti sami.

Ako ne uspijete, molimo da se obratite ovlaštenom servisu.

Uređaj ne radi	Provjerite je li spojen na napajanje i je li kontakt s utičnicom pravilan. Provjerite nije li napon preslab. Provjerite je li možda nestalo struje ili je pregorio osigurač.
Neugodan miris	Hrana jakog mirisa mora se dobro zamotati. Provjerite ima li trulih namirnica. Očistite unutrašnjost hladnjaka.
Kompresor predugo radi	To je normalna pojava ljeti, kad su temperature visoke. Nemojte pretrpavati hladnjak. Hrana se mora ohladiti prije spremanja u hladnjak. Vrata se prečesto otvaraju.
Rasvjeta ne radi	Provjerite je li hladnjak spojen na napajanje i je li žarulja oštećena. Povjerite zamjenu žarulje stručnoj osobi.
Vrata se ne mogu pravilno zatvoriti	Namirnice blokiraju vrata. Hladnjak je pretrpan. Hladnjak je nagnut.
Glasni zvukovi	Provjerite je li pod ravan i je li hladnjak stabilan. Provjerite jesu li police itd. na odgovarajućim mjestima unutar uređaja.
Brtva vrata ne brtvi	Očistite je. Zagrijte brtvu vrata i onda je ohladite (zagrijati je možete sušilom za kosu ili vrućom krpom).
Voda na dnu hladnjaka	Stavili ste previše namirnica ili neke sadrže previše vode, što rezultira pojačanim odleđivanjem. Vrata nisu dobro zatvorena pa se zbog ulaza zraka stvara inje i stoga višak vode od odleđivanja.
Hladnjak je topao na dodir	To je normalno jer ugrađeni kondenzator razvodi toplinu kroz stjenke hladnjaka. Ako su vanjske površine hladnjaka prevruće zbog vanjske temperature, previše namirnica ili kompresor ne radi, osigurajte dobru ventilaciju kako biste potaknuli protok topline.
Kondenzacija na površini hladnjaka	Kondenzacija na površini hladnjaka i brtvama vrata je uobičajena uslijed visoke vlage u zraku. Jednostavno obrišite kondenzat čistom krpom.
Abnormalni zvukovi	Zujanje: Kompresor može proizvesti zujanje tijekom rada, a najglasniji je prilikom pokretanja i zaustavljanja. Ova pojava je uobičajena. Žuborenje: Rashladno sredstvo u uređaju može proizvesti zvuk žuborenja, što je normalno.

Tablica 1 Klimatski razredi

Razred	Simbol	Raspon temperature okoline °C
Umjerena kontinentalna klima	SN	+ 10 to + 32
Umjerena klima	N	+ 16 to + 32
Suptropska klima	ST	+ 16 to + 38
Tropska klima	T	+ 16 to + 43

Umjerena kontinentalna klima: "ovaj hladnjak namijenjen je za uporabu u okruženjima s temperaturom između 10 °C i 32 °C";

Umjerena klima: "ovaj hladnjak namijenjen je za uporabu u okruženjima s temperaturom između 16 °C i 32 °C";

Suptropska klima: "ovaj hladnjak namijenjen je za uporabu u okruženjima s temperaturom između 16 °C i 38 °C";

Tropska klima: "ovaj hladnjak namijenjen je za uporabu u okruženjima s temperaturom između 16 °C i 43 °C";

Posebno za novi europski standard:

Zamjenski i rezervni dijelovi iz tablice u nastavku mogu se nabaviti preko kanala _:

Zamjenski i rezervni dijelovi	Nabavlja:	Minimalno vrijeme dostupnosti dijelova
Termostati	Stručno osoblje za održavanje	Najmanje 7 godina nakon lansiranja posljednjeg modela na tržište
temperaturni senzori	Stručno osoblje za održavanje	Najmanje 7 godina nakon lansiranja posljednjeg modela na tržište
tiskane pločice	Stručno osoblje za održavanje	Najmanje 7 godina nakon lansiranja posljednjeg modela na tržište
izvori rasvjete	Stručno osoblje za održavanje	Najmanje 7 godina nakon lansiranja posljednjeg modela na tržište
ručke vrata	Profesionalni serviseri i krajnji korisnici	Najmanje 7 godina nakon lansiranja posljednjeg modela na tržište
šarke vrata	Profesionalni serviseri i krajnji korisnici	Najmanje 7 godina nakon lansiranja posljednjeg modela na tržište
police	Profesionalni serviseri i krajnji korisnici	Najmanje 7 godina nakon lansiranja posljednjeg modela na tržište
košare	Profesionalni serviseri i krajnji korisnici	Najmanje 7 godina nakon lansiranja posljednjeg modela na tržište
brtve vrata	Profesionalni serviseri i krajnji korisnici	Najmanje 10 godina nakon lansiranja posljednjeg modela na tržište

Poštovani korisniče

1. Ukoliko želite vratiti ili zamijeniti proizvod, obratite se prodavaonici u kojoj ste kupili uređaj.

(Ne zaboravite ponijeti račun ili potvrdu o plaćanju)

2. Ako se uređaj pokvari i treba popravak, obratite se ovlaštenom servisu.

3. Podaci o modelu u bazi podataka o proizvodu, kao i identifikator modela, mogu se dobiti putem web veze koja se skenira QR kodom, ako postoji, na naljepnici o energetske učinkovitosti proizvoda.



<p>Gemma B&D d.o.o. Uvoznik i distributer za RH 10000 Zagreb, Prislavlje 2 Veleprodaja: tel.: 00385 1 6196 446, 6195 604 fax: 00385 1 6195 581 e-mail: veleprodaja@gemma.hr Centralni servis: tel/fax: 00385 1 6195 582 e-mail: servis@gemma.hr www.gemma.hr</p>	<p>Gemma BH d.o.o. Uvoznik i distributer za BiH 71000 Sarajevo, Džemala Bijedića 25c, Veleprodaja: tel./fax: 00387 33 407 935, 00387 33 407 936 e-mail: info@gemma.ba www.gemma.ba</p>	<p>Gemma B&D d.s.d. Podgorica Uvoznik i distributer za CG 81000 Podgorica, Serdara Jola Piletića bb (PC Palada) Veleprodaja: tel.: 00382 20 672 961 e-mail: veleprodaja@gemmabd.me www.gemmabd.me</p>
---	--	--

Radi stalnog poboljšavanja proizvoda može doći do promjene tehničkih podataka bez prethodne obavijesti. Ove upute napravljene su s mnogo truda i s najvećom pažnjom, no pogreške u procesu izrade i/ili prijevoda uputa uvijek su moguće. Stoga proizvođač i prodavatelj ne preuzimaju odgovornost za eventualne netočne navode, pogreške u prijevodu ili tiskarske pogreške u ovim uputama.

HŰTŐSZEKRÉNY

Side By Side

HASZNÁLATI ÚTMUTATÓ

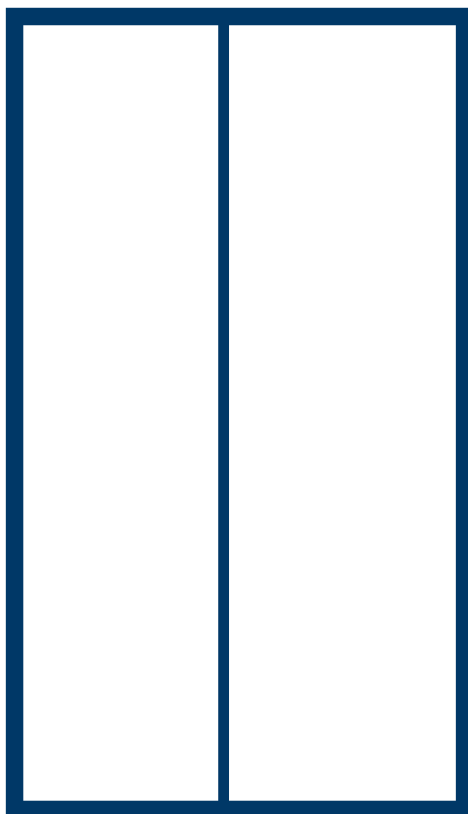

Figyelmeztetés: Legyen szíves, olvassa el ezt a használati kézikönyvet és megtartsa későbbi használat céljából a termék használat előtt. A tervezés és a specifikációk előzetes értesítő nélkül változhatnak a termék javítása érdekében. A termék részleteiért forduljon a forgalmazókhöz vagy a gyártókhöz

TARTALOM

1 Biztonsági figyelmeztetések

1.1 Figyelmeztetés	1 - 2
1.2 A biztonsági figyelmeztető szimbólumok jelentése	3
1.3 Elektromosságot érintő figyelmeztetések	3
1.4 Használatra vonatkozó figyelmeztetések	4
1.5 Elhelyezésre vonatkozó figyelmeztetések	4-5
1.6 Energiafelhasználásra vonatkozó figyelmeztetések	5
1.7 Ártalmatlanításra vonatkozó figyelmeztetések	5

2 A hűtőszekrények rendeltetésszerű használata

2.1 Elhelyezés	6
2.2 Szintező láb	7
2.3 Ajtó szintezés	8
2.4 A világítás cseréje	9
2.5 Beüzemelés	9
2.6 Energiamegtakarítási tanácsok	9

3 Felépítés és funkciók

3.1 Főbb komponensek	10
3.2 Funkciók	11-12

4 A készülék karbantartása és gondozása

4.1 Általános tisztítás	13
4.2 Az ajtó tálcáinak tisztítása	13
4.3 Az üvegpolcok tisztítása	14
4.6 Kiolvasztás	14
4.7 Működésen kívül	14

5 Hibaelhárítás

5.1 Hibaelhárítás	15
-------------------	----

(Kedves vásárlónk! Köszönjük, hogy a Midea hűtőszekrényét választotta!)

1 Biztonsági figyelmeztetések

1.1 Figyelmeztetés



Vigyázat: tűzveszély/ gyúlékony anyagok

A készülék otthoni vagy hasonló nem lakossági felhasználásra lett kialakítva, úgy mint: boltok, irodák vagy egyéb munkahelyek személyzeti konyhái, gazdaságok, szállodák, motelek, panziók, vendéglátó egységek, valamint egyéb lakóterületek.

A berendezést nem használhatják csökkent fizikai, érzékszervi vagy mentális képességekkel élő személyek (illetve gyermekek), kivéve, ha felügyelet alatt állnak, vagy a biztonságukért felelős személy utasításokkal látja el őket a berendezés használatát illetően.

Mindig felügyeljen rá, hogy gyermekek ne játszanak a készülékkel.

Ha a tápkábel sérült, akkor a veszélyek megelőzése érdekében a cserét a gyártónak, a hozzá tartozó szerviznek vagy hasonló képesítéssel rendelkező személynek kell végeznie.

Tilos a berendezésben robbanásveszélyes anyagokat, például tűzveszélyes hajtógázzal működő aeroszolos flakonokat.

A berendezésen végzendő karbantartási feladatok elvégzése előtt a dugvillát ki kell húzni az aljzatból.

VIGYÁZAT! Tartsa szabadon a berendezés burkolatán és a belső részekben lévő szellőző nyílásokat.

VIGYÁZAT! Ne használjon mechanikus, vagy más eszközöket a kioltás felszámolásához, kizárólag a gyártó által ajánlott eszközöket.

VIGYÁZAT! Ügyeljen a hűtőkör épségére.

VIGYÁZAT! Ne használjon elektromos eszközöket az ételtároló rekeszekben, kivéve a gyártó által javasolt típusú eszközöket.

VIGYÁZAT! A hűtőszekrény gyúlékony gázt és hűtőközeget tartalmaz, ezért ártalmatlanítását az érvényben lévő szabályozások szerint végezze.

VIGYÁZAT! A berendezés beállítása során biztosítsa a tápkábel szabad és biztonságos elhelyezését.

VIGYÁZAT! Ne helyezzen a berendezés hátuljára lengő elosztót, vagy hordozható tápegységet.

Ne használjon hosszabbítót, vagy földeletlen (kétpólusú) adaptereket.

VESZÉLY: Gyermekek beszorulásának kockázata. Mielőtt kidobná a hűtőszekrényt, vagy a fagyasztót:

– Vegye le az ajtót.

– Hagyja a polcokat a helyén, hogy a gyermekek ne tudjanak könnyen bemászni.

A tartozékok telepítése előtt a hűtőszekrény tápellátását meg kell szüntetni.

A hűtőszekrényben használt hűtőközeg és a ciklopentán hab gyúlékony. Éppen ezért, a hűtőszekrény leselejtezésekor megfelelő gondnal kell eljárni és tűzforrástól távol kell elhelyezni. Az ártalmatlanítást kizárólag erre szakosodott vállalat végezheti el. Környezetvédelmi szempontok miatt a berendezés elégetése szigorúan tilos.

AZ EN szabvány szerint: 8 éves vagy annál idősebb gyermekek és korlátozott fizikai, érzékszervi vagy mentális képességgel élő személyek, illetve kevés gyakorlattal és tudással rendelkező személyek kizárólag akkor használhatják a készüléket, ha felügyelet alatt állnak vagy megkapták a biztonságos használathoz szükséges utasításokat és megértették a fennálló kockázatokat. Gyermekeknek tilos a készülékkel játszani. A készülék tisztítását és felhasználói karbantartását nem végezhetik felügyelet nélküli gyermekek. 3-8 éves gyermekek betehetik és kivethetik a hűtőszekrény elemét.

A zárral és kulccsal ellátott ajtók, vagy fedelek esetében a kulcsokat gyermekektől elzárva kell tartani, távol a hűtőkészüléktől, így megakadályozva a gyermekek esetleges belső térbe való bezárását.

AZ ételek szennyeződését elkerülendő, kérjük, hogy tartsa be a következő utasításokat:

- Az ajtó hosszú idejű nyitva tartása a berendezés rekeszeinek hőmérsékletének jelentős emelkedését okozhatja.
- Rendszeresen tisztítsa meg az étellel érintkező felületeket és a vízelvezető rendszerek hozzáférhető részeit.
- Mossa ki a víztartályt, ha nem volt használva 48 órán keresztül; ha a víz nem volt 5 napon keresztül leengedve, akkor külső vízforrásról öblítse át a teljes vízrendszert. (Megjegyzések 1)
- A nyers húst és halat helyezze az erre a célra kialakított tárolókba, így megelőzhető a többi étel szennyeződése.
- A kétszillagos fagyasztótétel-rekeszek előfagyasztott ételek tárolására szolgálnak, illetve alkalmasak jégkrém és jégkocka készítésére is. (Megjegyzések 2)
- Az egy-, két- és háromszillagos rekeszek nem alkalmasak friss ételek fagyasztására. (Megjegyzések 3)
- A négyoszillagos rekesz nem rendelkező berendezésekhez: Ez a berendezés nem alkalmas élelmiszerek fagyasztására. (Megjegyzések 4)
- Ha a hűtőszekrényt hosszú ideig nem kívánja használni, kapcsolja ki, olvassa le, tisztítsa és szárítsa ki, majd hagyja nyitva az ajtót, hogy megelőzze a berendezés belsejének penészesedését.



1., 2., 3., 4. megjegyzés: Kérjük ellenőrizze, hogy az Ön termékére vonatkozik-e.

A szabadon álló berendezésekhez: ez a berendezés nem építhető be.

Bármilyen csere vagy karbantartása a LED lámpáknak a manufaktúra, a szolgáltató vagy hasonlóan képzett személy által készített lehet.

Ez a termék két energiahatékonysági osztályú fényforrást tartalmaz(G).

1.2 A biztonsági figyelmeztető szimbólumok jelentése

	<p>Ez egy tiltást jelző szimbólum. Ezen szimbólummal megjelölt utasítások be nem tartása a termék károsodásához vezethet, vagy a felhasználó személyes biztonságát veszélyeztetheti.</p>
	<p>Ez egy a figyelmeztető szimbólum. Ezen szimbólummal megjelölt utasítások szigorú betartása szükséges; máskülönben a termék károsodhat vagy személyi sérülés történhet.</p>
	<p>Ez egy figyelmeztető szimbólum. Ezen szimbólummal megjelölt utasítások különös figyelmet igényelnek. A nem megfelelő elővigyázatosság enyhe, vagy közepes sérülést, illetve a termék károsodását okozhatja.</p>

A kézikönyv több fontos biztonságot érintő információt tartalmaz, melyeket a felhasználónak be kell tartani.

1.3 Elektromosságot érintő figyelmeztetések

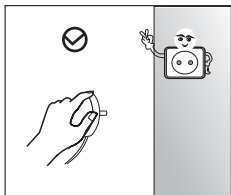

- A hűtőszekrény dugvilláját tilos a kábelnél fogva kihúzni az aljzataból. Fogja meg határozottan a dugvillát és húzza ki az aljzataból.
- A biztonságos használat érdekében ne sértse meg a tápkábelt, és ne használja azt ha sérült, vagy elhasználódott.

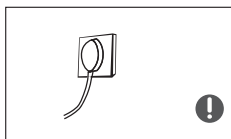

- Kérjük, használjon külön erre a célra kialakított elektromos aljzatot, egyéb elektromos készülékek ne legyenek ebbe az aljzatba bedugva. A dugvillát, a tűzesetek elkerülése érdekében szorosan kell bedugni az aljzatba.
- Kérjük, ellenőrizze le a dugalj földkábelének megfelelő állapotát.



- Zárja el a szivárgó gáz szelepét, nyissa ki az ajtókat és az ablakokat a hűtőgáz, vagy más gyúlékony gáz szivárgása esetén.
- Ne húzza ki a hűtőszekrényt, vagy más elektromos eszközt az aljzataból, mert a kialakuló szikra tüzet okozhat.

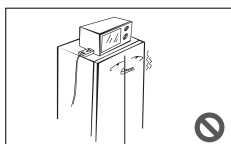

- Ne használjon elektromos eszközöket a berendezés tetejére helyezve, kivéve a gyártó által javasolt típusú eszközöket.

1.4 Használatra vonatkozó figyelmeztetések

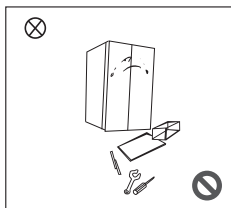

- Ne szerelje szét a berendezést önkényesen és ne sértse meg a hűtőközeg körét. A berendezés karbantartását kizárólag szakember végezheti el.
- A veszélyes helyzetek elkerülése érdekében a sérült tápkábelt kizárólag a gyártó karbantartási részlege, vagy megfelelően képzett szakember végezheti el.

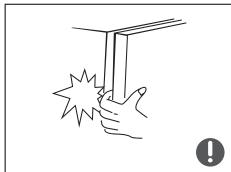

- A hűtőszekrény ajtója, valamint az ajtók és a hűtőszekrény teste közötti hézag viszonylag kicsi, ezért ügyeljen arra, hogy ne tegye az ujját ezekbe a hézagokba, mert beszorulhat. Kérjük, hogy a tárgyak leesését elkerülendő, legyen óvatos, amikor becsukja a hűtőszekrény ajtaját.
- A hűtőszekrény működése közben, a fagyási sérülések elkerülése érdekében ne nyúljon nedves kézzel a fagyaszótérben lévő ételekhez, különös tekintettel a fémtárgyokra.



- Ne engedje, hogy a gyermekek fel-, vagy belemásszanak a hűtőszekrénybe; ez fulladást vagy sérülést okozhat.

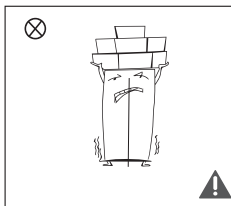

- Ne helyezzen nehéz tárgyakat a hűtőszekrény tetejére, mivel az ajtó bezárásakor vagy kinyitásakor a tárgyak leeshetnek, mely balesetveszélyt okoz.
- Húzza ki a dugvillát áramszünet esetén, vagy a tisztítás idejére. Ne dugja be a hűtőszekrényt öt percen belül, hogy elkerülje az egymást követő indítások miatt fellépő kompresszor károsodást.

1.5 Elhelyezésre vonatkozó figyelmeztetések

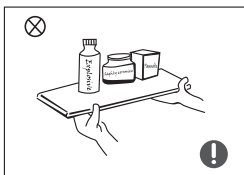

- A berendezés védelme és a tüzesetek megelőzése érdekében ne helyezzen gyúlékony, robbanásveszélyes, illékony és erősen korrozív anyagokat a hűtőszekrénybe.
- A tüzek kialakulását elkerülendő, ne helyezzen el gyúlékony anyagokat a hűtőszekrény közelében.

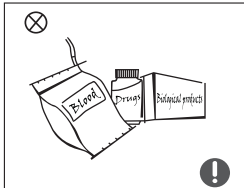

- A hűtőszekrény háztartási célokra, például élelmiszerek tárolására szolgál; más célokra tilos felhasználni, például vér, gyógyszerek, biológiai anyagok stb. tárolására.



- Ne tároljon sört, italokat vagy más palackozott folyadékokat, illetve lezárt edényeket a hűtőszekrény fagyasztójában, mert a palackok vagy a lezárt edények a fagyasztás miatt elrepedhetnek.

1.6 Energiafelhasználásra vonatkozó figyelmeztetések

Energiafelhasználásra vonatkozó figyelmeztetések

- 1) Előfordulhat, hogy a hűtőberendezések nem működnek egyenletesen (az ételek kiolvadhatnak, vagy a hőmérsékletük túl magas lehet a fagyasztott étel rekeszben), ha a készülék hosszabb ideig a tervezett környezeti hőmérséklettartomány alatti helyen kerül elhelyezésre.
- 2) Szénsavas italokat nem szabad élelmiszer fagyasztó rekeszekben, illetve szekrényekben, vagy alacsony hőmérsékletű rekeszekben, vagy szekrényekben tárolni, illetve egyes termékeket, például jégkrémeket nem szabad túl hidegen elfogyasztani;
- 3) Az élelmiszerek nem léphetik túl az élelmiszergyártók által javasolt tárolási idő(ke)t, ez különösen igaz a fagyasztóban, fagyasztottélelmiszer-tárolórekeszekben vagy szekrényekben tárolt gyorsfagyasztott élelmiszerekre.
- 4) A hűtőszekrény leolvasztása során a fagyasztott élelmiszerek hőmérsékletének indokolatlan megemelkedésének megakadályozása érdekében megfelelő óvintézkedéseket kell tenni, például a fagyasztott ételek többrétegű újságba csomagolását.
- 5) A fagyasztott élelmiszerek hőmérsékletének emelkedése a kézi leolvasztás, karbantartás vagy tisztítás során lecsökkentheti az eltarthatósági időt.

1.7 Ártalmatlanításra vonatkozó figyelmeztetések

A hűtőszekrényben használt hűtőközeg és a ciklopentán hab gyúlékony.

Éppen ezért, a hűtőszekrény leselejtezésekor megfelelő gondnal kell eljárni és tűzforrástól távol kell elhelyezni. Az ártalmatlanítást kizárólag erre szakosodott vállalat végezheti el. Környezetvédelmi szempontok miatt a berendezés elégetése szigorúan tilos.



A hűtőszekrény leselejtezésekor szerelje le az ajtókat és távolítsa el az ajtó, valamint a polcok tömítését; tegye az ajtókat és a polcokat olyan helyre, hogy a gyermekek ne ragadhassanak a berendezés belsejében.



A termék hulladékba helyezésének helyes módja:

Ez a jelölés azt jelenti, hogy a terméket tilos egyéb háztartási hulladékkal együtt kezelni. Az ellenőrizetlen hulladékba helyezés miatt a környezetre vagy emberi egészségre gyakorolt esetleges káros hatások megelőzése érdekében felelősségteljesen hasznosítsa újra, elősegítve ezáltal az erőforrások fenntartható újra felhasználását. A használt készülék visszaküldéséhez vegye igénybe a visszaküldő és gyűjtő rendszereket, vagy vegye fel a kapcsolatot azzal a kereskedővel, ahol a terméket vásárolta. Ők átvehetik a terméket környezetbarát újrahasznosításra.

2 A hűtőszekrények rendeltetés szerű használata

2.1 Elhelyezés

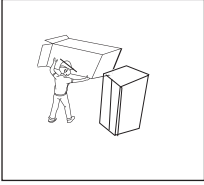

- Használat előtt távolítsa el az összes csomagolást, beleértve a fenék párnázatot, habpárnákat és a hűtőszekrény belsejében lévő szalagokat; tépje le az ajtón és a hűtőszekrényen lévő védőfóliát.

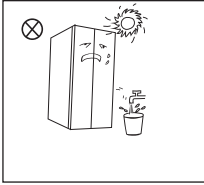

- Helyezze el hőforrástól távol és közvetlen napfénytől védett helyen. A rozsdásodás, vagy a szigetelés hatékonyságának csökkenésének elkerülése érdekében ne tegye a fagyasztót nedves, vagy vizes helyre.
- Ne permetezze, vagy mossa le a hűtőszekrényt; Ne tegye a hűtőszekrényt nedves, fröccsenő víznek kitett helyekre, mert ez káros hatással van a hűtőszekrény elektromos szigetelési tulajdonságaira.

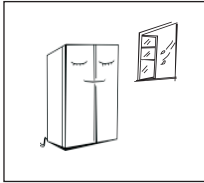

- A hűtőszekrényt jól szellőző helyre, beltérben kell helyezni; a padlónak síknak és szilárdnak kell lennie (ha instabil, forgassa balra vagy jobbra az állítható lábat a vízszintes helyzetbe állításhoz).

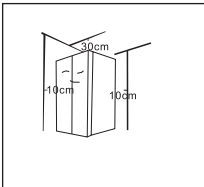

- A hőelvezetés megkönnyítése érdekében a mennyezet a hűtőszekrény tetejétől mért távolsága legalább 30 cm, a hűtőszekrény faltól mért távolsága pedig legalább 10 cm legyen.

2.2 Szintező láb

1) Óvintézkedések üzemelés előtt:

A tartozékok használata előtt ellenőrizni kell, hogy a hűtőszekrény nincs-e feszültség alatt. A szintező láb beállítása előtt a személyi sérülések elkerülése érdekében meg kell tenni a megfelelő óvintézkedéseket.

2) A szintező láb vázlatos rajza

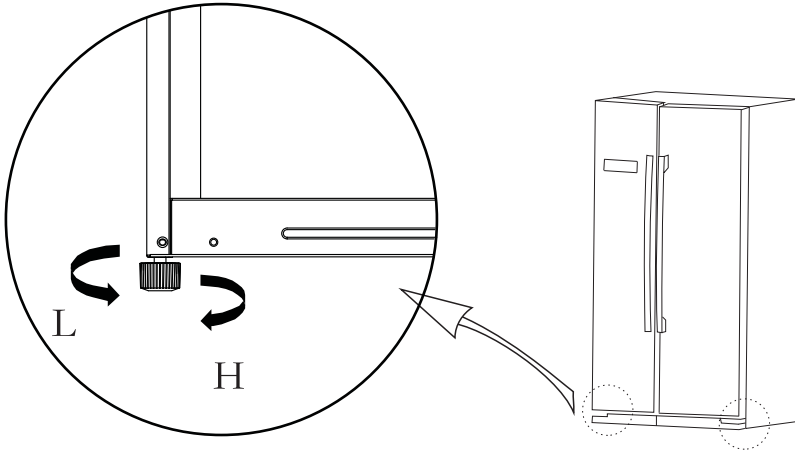

(A fenti ábra kizárólag tájékoztató jellegű. A tényleges konfiguráció a termék fizikai jellemzőitől, vagy a forgalmazó által tett nyilatkozattól függ)

3) Beállítási eljárás:

- a. Emeléshez forgassa el a lábakat óramutató járásával megegyezően;
- b. Süllyesztéshez forgassa el a lábakat óramutató járásával ellenkezően;
- c. A fenti lépések szerint állítsa be a jobb és bal lábat vízszintbe.

2.3 Ajtó szintezés

1) Óvintézkedések üzemelés előtt:

A tartozékok használata előtt ellenőrizni kell, hogy a hűtőszekrény nincs-e feszültség alatt. A szintező lábak beállítása előtt a személyi sérülések elkerülése érdekében meg kell tenni a megfelelő óvintézkedéseket.

2) Az ajtó szintezésének vázlatos rajza

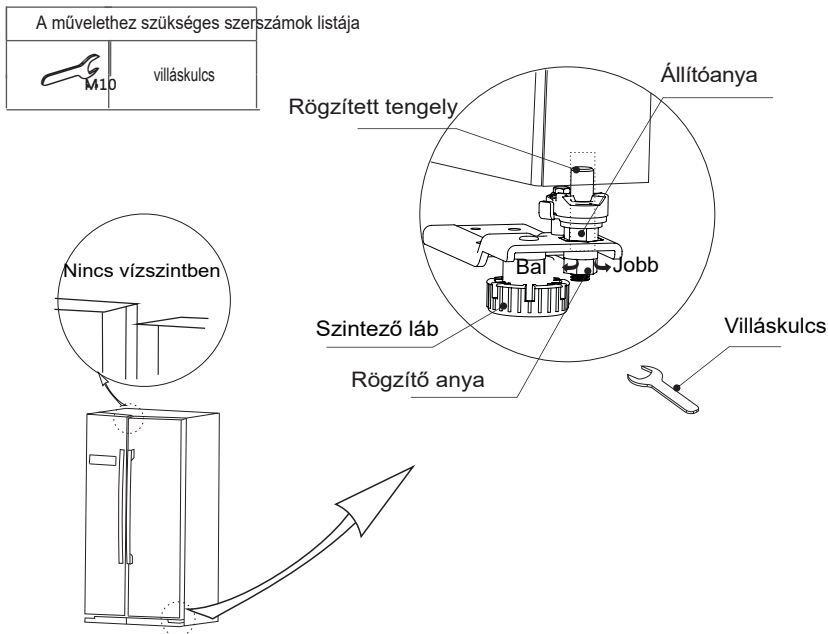

(A fenti ábra kizárólag tájékoztató jellegű. A tényleges konfiguráció a termék fizikai jellemzőitől, vagy a forgalmazó által tett nyilatkozattól függ)

Ha a hűtőajtó túl alacsonyan van:

Nyissa ki az ajtót és a villáskulcs segítségével lazítsa meg a rögzítő anyát, majd az ajtó megemeléséhez forgassa el a beállító anyát óramutató járásával ellenkezően. Ha az ajtó szintbe került, szorítsa meg a rögzítő anyát annak óramutató járásával ellenkező elforgatásával.

Ha a hűtőajtó túl magasan van:

Nyissa ki az ajtót, majd az ajtó süllyesztéséhez a villáskulcs segítségével forgassa el a beállító anyát óramutató járásával megegyezően.

Ha az ajtó szintbe került, szorítsa meg a rögzítő anyát annak óramutató járásával ellenkező elforgatásával.

2.4 A világítás cseréje

A LED lámpatest cseréjét a gyártó, annak szerviz szolgáltatója, vagy hasonló képzéssel rendelkező személy végezheti el.

2.5 Indítás

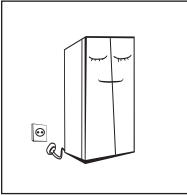

- Az első beüzemelését megelőzően, mielőtt a dugvillát csatlakoztatná a tápellátáshoz, hagyja a hűtőszekrényt állni kb. fél órán keresztül.
- Friss, vagy fagyaszott élelmiszerek behelyezése előtt a hűtőszekrényt 2-3 órán keresztül kell jártni, illetve nyáron, ha a környezeti hőmérséklet magas, legalább 4 órán keresztül.

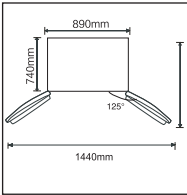

- Biztosítson elegendő helyet az ajtók és a fiókok kényelmes kinyitásához.
- A fenti ábra kizárólag tájékoztató jellegű. A tényleges konfiguráció a termék fizikai jellemzőitől, vagy a forgalmazó által tett nyilatkozattól függ

2.6 Energiamegtakarítási tanácsok

- A készüléket a helyiség leghűvösebb részén, hősugárzó készülékektől vagy fűtési vezetékektől, valamint közvetlen napfénytől védett helyen kell elhelyezni.
- Hagyja, hogy a forró ételeket szobahőmérsékletre lehűlni, mielőtt azokat a készülékbe helyezné. A készülék túlterhelése miatt a kompresszor hosszabb ideig fog működni. A túl lassan lefagyaszott ételek minősége leromolhat, vagy akár tönkre is mehetnek.
- Ügyeljen az élelmiszerek megfelelő csomagolására, valamint törölje az edényeket szárazra, mielőtt behelyezné azokat a hűtőszekrénybe. Ezáltal a készülék belsejében létrejövő jegesedés csökkenthető.
- A készülék tároló rekeszeit tilos alumínium fóliával, viaszpapírral vagy papír törlővel kibélelni. A bélelé anyagok akadályozzák a hideg levegő keringését, így a készülék működése kevésbé lesz hatékony.
- Rendszerezze és címkézze fel az ételeket az ajtó nyitások számának és a keresgélés idejének csökkentéséhez. Annyi ételt vegyen ki, amennyi egyszerre szükséges és a lehető leghamarabb csukja be az ajtót.

3 Felépítés és funkciók

3.1 Főbb komponensek

(Fagyasztótér)

(Hűtőszekrény)

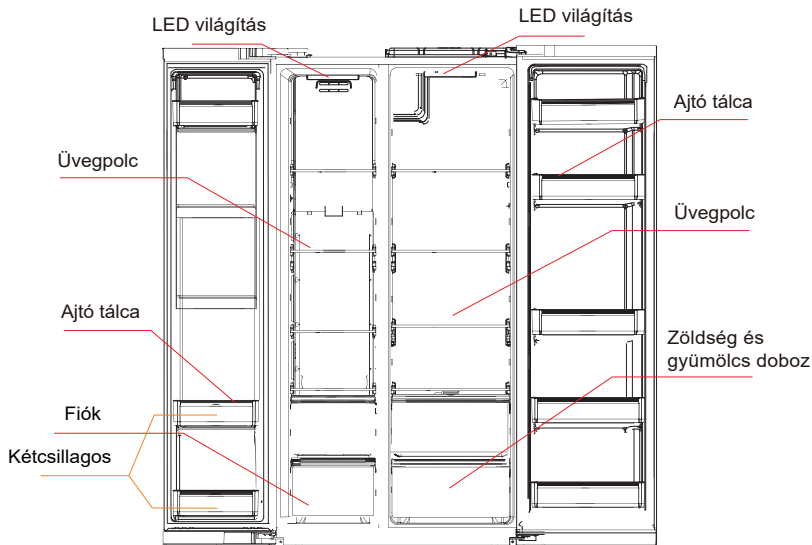

(A fenti ábra kizárólag tájékoztató jellegű. A tényleges konfiguráció a termék fizikai jellemzőitől, vagy a forgalmazó által tett nyilatkozattól függ)

Hűtőszekrény

- A hűtőtér zöldségek, gyümölcsök, üdítők és egyéb rövid időn belül elfogyasztott ételek tárolására alkalmas. **A javasolt tárolási idő 3-5 nap.**
- A főtt ételeket nem szabad addig a hűtőtérbe helyezni, amíg azok szobahőmérsékletre le nem hűltek.
- Ajánlott az ételeket lezárni a hűtőszekrénybe való behelyezés előtt.
- Az üvegpolcok elhelyezkedése szabadon állítható az ésszerű helykihasználás és a könnyű használat érdekében.

Fagyasztótér

- Az alacsony hőmérsékletű fagyasztóter hosszú ideig képes frissen tartani az ételeket és főleg fagyasztott élelmiszerek tárolására és jégkészítésre szolgál.
- A fagyasztótér hús, hal, rizsgolyók, valamint egyéb, rövid távon nem elfogyasztandó élelmiszerek tárolására alkalmas.
- A könnyű hozzáférhetőség érdekében a hússzeleteket lehetőleg szét kell osztani. Az ételeket azok szavatossági idején belül kell elfogyasztani.

Kétszellagos fagyasztótér

- A két csillaggal jelölt fagyasztótér a fagyasztó ajtaja alatt helyezkedik el (körülbelül 16 l-es), a hőmérséklete -12°C , jégkrémek tárolására szolgál úgy, hogy annak külseje kemény, belső része lágy és ízletes maradjon.

A fiókok, ételes rekeszek, polcok stb. a fenti ábra szerint rendezhetők el a legenergiahatékonyabb módon.

Megjegyzés: Ha túl sok ételt helyez a hűtőszekrénybe az első beüzemeléskor, ezzel hátrányosan befolyásolhatja a hűtőszekrény fagyasztási hatásfokát. A tárolt élelmiszerek nem akadályozhatják a levegő áramlását, mert ez szintén hátrányosan befolyásolja a fagyasztás hatásfokát.

3.2 Funkciók

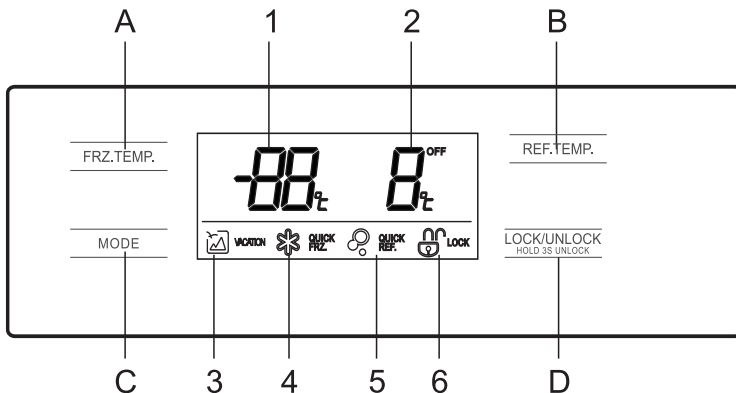

(A fenti ábra kizárólag tájékoztató jellegű. A tényleges konfiguráció a termék fizikai jellemzőitől, vagy a forgalmazó által tett nyilatkozattól függ)

1. Kijelző (Display)





1. Fagyasztó rekesz hőmérséklete
2. Hűtő rekesz hőmérséklete
3. Nyaralás ikon (Vacation)
4. Gyorsfagyasztás ikon
5. Gyorshűtés ikon
6. Lezárás/feloldás ikon

2. Gombbal való működtetés

- A. Fagyasztó rekesz hőmérséklet beállítás
- B. Hűtő rekesz hőmérséklet beállítás
- C. Üzem mód beállítás
- D. Lezárás/ feloldás kezelők

3. Használati utasítás

2) Lezárás feloldás

Feloldott állapotban  a lezáráshoz tartsa lenyomva a LOCK/UNLOCK HOLD 3S UNLOCK lezárás gombot 3 másodpercre ; Lezárt állapotban  a feloldáshoz tartsa lenyomva a LOCK/UNLOCK HOLD 3S UNLOCK lezárás gombot 3 másodpercre . A következő funkciók elérése kizárólag feloldott állapotban lehetséges.

2) Nyaralás üzemmód (Vacation)

Nyomja meg a MODE gombot a nyaralás üzemmódba való belépéshez. A  ikon világítani kezd és a nyaralás üzemmód kezdetét veszi a lezárást követően.

Nyaralás üzemmódban a hűtőtér kikapcsolt állapotba kerül és a hőmérséklet kijelzőn a fagyasztótér -18°C-ra beállított hőmérséklete lesz látható.

3) Gyorshűtés üzemmód

Nyomja meg a MODE gombot a gyorshűtés üzemmód bekapcsolásához. A  ikon világítani kezd és a gyorshűtés üzemmód kezdetét veszi a vezérlőpanel lezárását követően. A gyorshűtés üzemmód 2,5 órán keresztül működik.

4) Gyorsfagyasztás üzemmód

Nyomja meg a MODE gombot a gyorsfagyasztás üzemmód bekapcsolásához. A  ikon világítani kezd és a gyorsfagyasztás üzemmód kezdetét veszi a vezérlőpanel lezárását követően. A gyorsfagyasztás üzemmód 26 órán keresztül működik.

5) A hűtőtér beállított hőmérséklet értéke **B**.

Nyomja meg a hűtőtér hőmérséklet beállító gombját REF.TEMP., a hűtési hőmérséklet villogni kezd. Ezt követően nyomja meg ismét a REF.TEMP. gombot a hőmérséklet beállításához. Ekkor egy sípolás lesz hallható. A hőmérséklet beállítási tartománya 2 °C és 8 °C között lehet. A gomb minden egyes megnyomásával a hőmérséklet 1°C-al változik. A beállítást követően a kijelző 5 másodpercig villog. Az új hőmérséklet beállítás a vezérlőpanel lezárása után lép érvénybe.

6) A fagyasztótér beállított hőmérséklet értéke **FRZ**.

Nyomja meg a fagyasztótér hőmérséklet beállító gombját FRZ.TEMP., a fagyasztótér hőmérséklete villogni kezd. Ezt követően nyomja meg ismét a FRZ.TEMP. gombot a hőmérséklet beállításához. Ekkor egy sípolás lesz hallható. A hőmérséklet beállítási tartománya -12°C és -22°C között lehet. A gomb minden egyes megnyomásával a hőmérséklet 1°C-al változik. A beállítást követően a kijelző 5 másodpercig villog. Az új hőmérséklet beállítás a vezérlőpanel lezárása után lép érvénybe.

Ájánlott beállítás: Hűtőtér 4°C, fagyasztótér -18°C.

7) Tárolás áramkimaradás esetén

Áramkimaradás esetén a rendszer rögzíti az üzemiállapotot és megőrzi azt az áramellátás visszatéréig.

8) Nyitásérzékelő figyelmeztető

A hűtőajtók nyitásokor a nyitást jelző dallam hallható. Ha az ajtók nyitva maradnak két percnél tovább, akkor az ajtó zárásáig hangjelzés lesz hallható percenként egyszer. A hangjelzés bármely gomb megnyomásával kikapcsolható.

9) Hibakód

A következő figyelmeztetések jelennek meg a kijelzőn, mutatva a fagyasztó vonatkozó hibáját. Bár a fagyasztónak a következő hibák esetén továbbra is fennáll a fagyasztó kapacitása, a felhasználó kötelessége, hogy a megfelelő szakemberrel felvegye a kapcsolatot annak érdekében, hogy a hatékony működést biztosítsa.

Hibakód	Hiba leírása
E1	A hűtőtér hőmérséklet-érzékelő hibája.
E2	Fagyasztótér hőmérséklet-érzékelő hibája.
E5	A fagyasztás-leolvasztás érzékelő áramköri hibája.
E6	Kommunikációs hiba
E7	Környezeti hőmérséklet-érzékelő hibája.

4. A készülék karbantartása és gondozása

4.1 Általános tisztítás

- A hűtés hatásfokának növelése és az energiamegtakarítás javítása érdekében a hűtőszekrény mögött és a padlón lévő port időnként fel kell takarítani.
- Rendszeresen tisztítsa meg az ajtó tömítéseit a szennyeződésektől. A tömítések tisztítását puha, szappanos vízzel átitatott kendővel végezze el.
- A hűtőszekrény belsejét, a szagok kialakulását megelőzendő rendszeresen ki kell takarítani.
- Kérjük, hogy kapcsolja ki a készüléket a belső tér tisztítása előtt, távolítsa el az összes ételt, ital, polcokat, fiókokat stb.
- Tisztítsa meg a hűtőszekrény belsejét puha kendővel, vagy szivaccsal két evőkanál szódadibakarbóna és negyed liter meleg víz segítségével. Majd törölje tisztára a felületeket tiszta vízzel. A tápellátás visszakapcsolása előtt, a tisztítást követően nyissa ki az ajtót a természetes száradás érdekében.
- A hűtőszekrényben lévő nehezen elérhető helyeket (például keskeny részek, rések vagy sarkok) ajánlatos rendszeresen puha ronggyal, vagy kefével áttörölni, továbbá ha szükséges, használjon egyéb eszközöket (pl. vékony pálccákkal), ezen területek tisztán tartásához.
- Ne használjon szappant, mosószert, sűrűlőport, szórófejes tisztítószerkeket stb., mert ezek nemkívánatos szagok kialakulásához vezethetnek, illetve beszennyezhetik az ételeket.
- A palacktartó, a polcok és a fiókok tisztítását puha, szappanos vízzel átitatott kendővel végezze el. Törölje szárazra puha kendővel, vagy hagyja megától megszáradni a felületeket.
- Törölje át a hűtőszekrény külső felületét szappanos vízzel, mosószerral stb. benedvesített puha ruhával, majd törölje szárazra.
- Ne használjon durva szálú keféket, dörzsszivacsokat, drótkeféket, csiszolóanyagokat (például fogkrémet), szerves oldószereket (például alkohol, aceton, banánolaj stb.), forróvizet, savas vagy lúgos anyagokat, amelyek károsíthatják a hűtőszekrény belső és külső felületeit. A forróvíz és a szerves oldószerek, például a benzol eldeformálhatják, vagy károsíthatják a műanyag alkatrészeket.
- Tisztítás során ne öblítse le közvetlen módon vízzel vagy más folyadékkal a hűtőszekrényt a vízbe merülés okozta rövidzárlat és az elektromos szigetelés károsodását.

⚠ Kérjük, hogy húzza ki a hűtőszekrény dugvilláját a leolvasztás és a tisztítás előtt.



4.2 Az ajtó tálca, a zöldség és gyümölcs doboz, valamint a fiókok tisztítása

- A lenti ábrán szereplő nyílnak megfelelő irányban két kézzel szorítsa meg a tálcat, majd felfelé, majd vegye ki.
- Amikor a polcot kivette, beállíthatja a tartót a kívánt magasságba. Tisztításra semleges mosószeres vízbe áztatott puha törlőrongy vagy szivacs használata javasolt. A tisztítószeres mosás után egy tiszta vizes, majd egy száraz ronggyal kell áttörölni a tisztított felületet. Visszakapcsolás előtt hagyja nyitva az ajtót, hogy megszáradjon. Ne használjon durva szálú keféket, dörzsszivacsokat, drótkeféket csiszolóanyagokat (például fogkrémet), szerves oldószereket (például alkohol, aceton, banánolaj stb.), forróvizet, savas vagy lúgos anyagokat, amelyek károsíthatják a hűtőszekrény külső és belső felületeit.

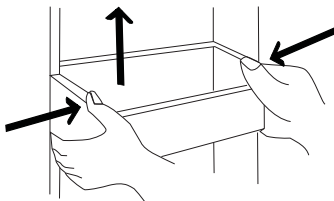

(A fenti ábra kizárólag tájékoztató jellegű. A tényleges konfiguráció a termék fizikai jellemzőitől, vagy a forgalmazó által tett nyilatkozattól függ)

4.3 Az üvegpolc tisztítása

- Mivel a fagyasztó belső falához egy sínen keresztül kapcsolódnak a tálcák, amelyeknek van egy hátsó megállító zárja, a polcot csak egy kicsi emeléssel tudja kivenni a sínből.
- Mossa el vagy állítsa be a polcokat a kívánt magasságba. Tisztításra semleges mosószeres vízbe áztatott puha törlőrongy vagy szivacs használata javasolt. A tisztítószerezes mosás után egy tiszta vizes, majd egy száraz ronggyal kell áttörölni a tisztított felületet. Visszakapcsolás előtt hagyja nyitva az ajtót, hogy megszáradjon. Ne használjon durva szálú keféket, dörzsszivacsokat, drótkeféket csiszolóanyagokat (például fogkrémet), szerves oldószereket (például alkohol, aceton, banánolaj stb.), forróvizet, savas vagy lúgos anyagokat, amelyek károsíthatják a hűtőszekrény külső és belső felületeit.

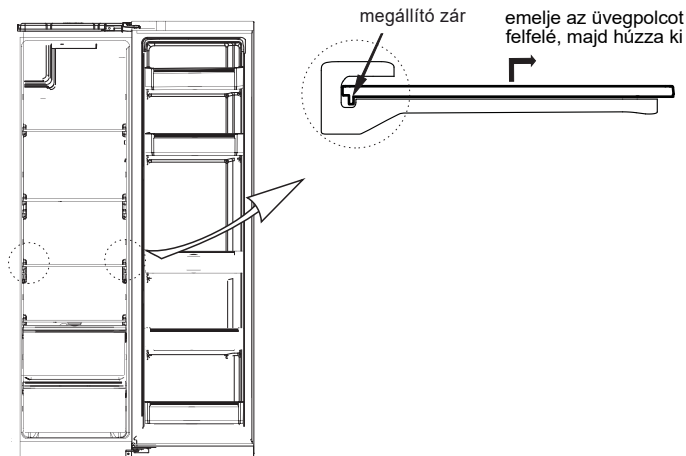

(A fenti ábra kizárólag tájékoztató jellegű. A tényleges konfiguráció a termék fizikai jellemzőitől, vagy a forgalmazó által tett nyilatkozattól függ)

4.4 Kiolvasztás

- A hűtőszekrény a léghűtés elve alapján működik, így automatikus leolvasztási funkcióval is rendelkezik. Az évszakok, vagy a hőmérséklet változása miatt kialakult jegesedés manuálisan is eltávolítható, ha a készüléket leválasztja a tápellátásról, vagy letörölve azt egy száraz törülközővel.

4.5 Üzemen kívül helyezés

- Áramkimaradás: Áramkimaradás esetén- még nyáron is- a készülékben lévő ételek több órán át eltarthatók; az áramkimaradás ideje alatt csökkenteni kell az ajtónyitások számát, és nem szabad több friss ételt behelyezni a hűtőszekrénybe.
- A készülék nem használata hosszú időn keresztül: A készüléket ki kell húzni a dugaljából, majd meg kell tisztítani. Ezt követően a kellemetlen szagok kialakulását megelőzendő, az ajtókat nyitva kell hagyni.
- Mozgatás: A hűtőszekrény mozgatása előtt vegyen ki belőle minden tárgyat, rögzítse az üveg elválasztólapokat, a zöldségtartót, a fagyasztóter fiókjait stb. szalaggal és rögzítse a szintező lábakat; csukja be az ajtókat és rögzítse azokat szalaggal. Mozgatás során a készüléket nem szabad fejfelé fordítani vagy vízszintesen elfektetni, és nem szabad rángatni; a mozgatás során a dőlésszög nem lehet nagyobb 45°-nál.

 A készüléknek folyamatosan üzemelnie kell az elindítást követően. A készülék működését alapvetően nem szabad megszakítani; egyébként annak élettartama romolhat

5 Hibaelhárítás

5.1 A következő néhány egyszerű problémát megpróbálhatja önállóan megoldani.

Ha nem tudja megoldani, kérjük vegye fel a kapcsolatot a megfelelő osztályunkkal.

Nem működik	Ellenőrizze, hogy az eszköz csatlakoztatva van-e az áramforráshoz és hogy a csatlakozó helyesen van csatlakoztatva. Ellenőrizze, hogy nem túl alacsony-e a feszültség Ellenőrizze, hogy nincs-e áramkimaradás vagy nem csapódott-e le egy biztosíték.
Szag	Az erős illatú élelmiszereket becsomagolva kell tárolni. Ellenőrizze, hogy nincs-e bent rothadt étel Használat után tisztítsa meg a hűtőszekrény belsejét.
A kompresszor hosszú, folyamatos működése	Magas szobahőmérséklet esetén, melegebb nyári napokon normális, hogy a hűtőszekrény kompresszora hosszasan működik. Nem javasolt túl sok ételt tartani a hűtőszekrényben egyidejűleg. Az étel nem lett lehűtve kell a hűtőbe tenni Túl gyakran nyitották a hűtő ajtaját
Nem kapcsolódik fel a lámpa	Ellenőrizze, hogy a hűtőszekrény be van dugva az áramforrásba és hogy nem sérült-e a világítóttest. Hívjon egy szakembert a lámpa cseréjéhez
Az ajtót nem lehet becsukni rendszeren	A fagyasztó ajtaja a csomagok miatt szorul Túl sok étel Megdől a hűtőszekrény
Hangos működés	Ellenőrizze, hogy a padló vízszintes-e és hogy a hűtő elhelyezése a földön stabil. Ellenőrizze, hogy minden elem a helyén van.
Az ajtó gumitömítése nem záródik szorosan	Távolítsa el az ajtó pereméhez szorult idegen tárgyakat Melegítse fel a tömitést, majd hűtse vissza (a melegítéshez használjon elektromos hőlégfűvőt vagy forró törölközőt)
Túlfolyik a lefolyótartály	Túl sok élelmiszer van a hűtőben vagy a benn tárolt élelmiszerek túl sok vizet tartalmaznak, ami miatt a jegesedés erőteljesebb, így a leolvasztáskor túl sok víz képződik Az ajtók nem záródnak rendszeren, ami a beáramló levegő miatt erősebb jegesedést okoz, amely leolvasztáskor többletvizet eredményez.
Túlmelegedő burkolat	A beépített kondenzátor hőleadása miatt normális Amikor a burkolat a magas szobahőmérséklet, túl sok tárolt élelmiszer vagy a kompresszor leállása miatt túlmelegszik, biztosítson megfelelő szellőzést, hogy a hőmérsékletet csökkentse
Páralecsapódás	A páralecsapódás jelensége észlelhető a szabadon álló fagyasztószekrény külső felületein és az ajtó tömitéssein, amikor a környezeti páratartalom magas, ez a jelenség normális. Egyszerűen törölje le a kicsapódó párákat egy törölkendővel.
Nem normális hang	Zúgás: A kompresszor működés közben zúgó hangot adhat ki, amely különösen elindulásánál és leállásnál különösen hangos lehet. Ez normális jelenség. Cicergő hang: A hűtőközeg áramlása néha cicergő hangot ad, ami normális jelenség.

1. Táblázat: Éghajlati övezetek

Övezet	Szimbólum	Környezeti hőmérséklet-tartomány °C-ban
Hosszú mérsékelt	SN	+ 10to+32
Mérsékelt	N	+ 16 to+32
Szubtrópusi	ST	+ 16 to+38
Trópusi	T	+ 16 to+43

Hosszú mérsékelt: 'a hűtőberendezés 10-32 °C környezeti hőmérséklet-tartományban használandó'; Mérsékelt: 'a hűtőberendezés 16-32 °C környezeti hőmérséklet-tartományban használandó'; Szubtrópusi: 'a hűtőberendezés 16-38 °C környezeti hőmérséklet-tartományban használandó'; Trópusi: 'a hűtőberendezés 16-43 °C környezeti hőmérséklet-tartományban használandó';

Speciálisan az új európai szabványhoz:

Az alábbi táblázatban szereplő alkatrészek a megrendelést követően a következő módokon vehetők át:

Rendelt alkatrész	Biztosítja:	Hozzáférhetőség biztosítása
Termosztátok	Szakszerű karbantartó személyek	Legalább 7 évig az utolsó modell piacra kerülését követően
Hőmérséklet érzékelők	Szakszerű karbantartó személyek	Legalább 7 évig az utolsó modell piacra kerülését követően
Nyomatott áramkörök	Szakszerű karbantartó személyek	Legalább 7 évig az utolsó modell piacra kerülését követően
Fényforrások	Szakszerű karbantartó személyek	Legalább 7 évig az utolsó modell piacra kerülését követően
Ajtófogantyúk	Szakszervizek és végfelhasználók	Legalább 7 évig az utolsó modell piacra kerülését követően
Ajtózsanérok	Szakszervizek és végfelhasználók	Legalább 7 évig az utolsó modell piacra kerülését követően
Tálcák	Szakszervizek és végfelhasználók	Legalább 7 évig az utolsó modell piacra kerülését követően
Kosarak	Szakszervizek és végfelhasználók	Legalább 7 évig az utolsó modell piacra kerülését követően
Ajtótömitések	Szakszervizek és végfelhasználók	Legalább 10 évig az utolsó modell piacra kerülését követően

Tisztelt Ügyfelünk!

1. Amennyiben visszaküldené vagy kicseréltetné a terméket, vegye fel a kapcsolatot az eladó üzlettel.

(Ne felejtse el magával hozni a számlát)

2. Amennyiben a termék elromlik és javítást igényel, vegye fel a kapcsolatot a szervizünkkel.

3. A termékadatbázisban található modellinformációk, valamint a modellazonosító egy weblinken keresztül szerezhető be, amelyet QR-kód szkennel, ha van ilyen, a termék energiahatékonysági címkéjén.



GEMMA B&D Kft.

2040 Budaörs,
Puskás Tivadar út 14.

Tel.: +36 23 769 245

Mobil: +36 70 677 0824

e-mail: info@gemmabd.hu

www.gemmabd.hu

A folyamatos termékfejlesztés következtében a műszaki adatok módosítása előzetes értesítés nélkül is történhet. Használati utasításaink nagy erőfeszítéssel és rendkívüli gondossággal készülnek. Ennek ellenére a gyártás, szerkesztés, fordítás és / vagy nyomtatás közben pontatlanságok, hibák keletkezése nem kizárható. Ezekért azonban sem a gyártó, sem a forgalmazó, sem az eladó felelősséget nem vállal.

NAVODILA ZA UPORABO

HLADILNIK

Side By Side

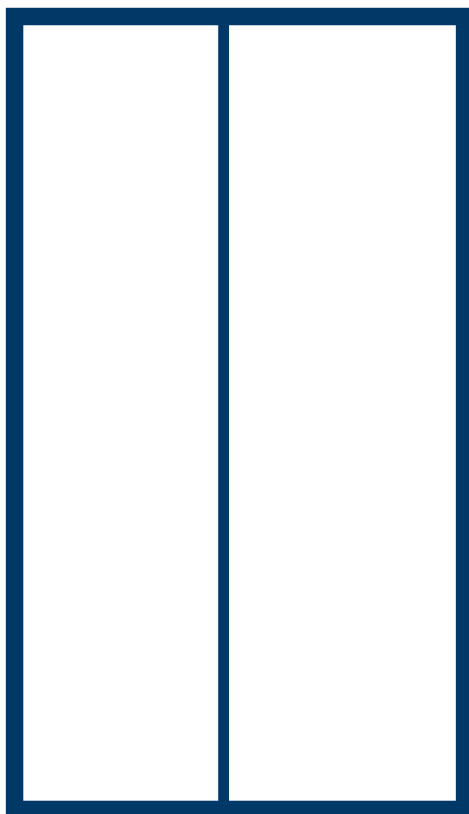

Opozorilo:

Pred uporabo izdelka natančno preberite ta priročnik in ga shranite za poznejšo uporabo. Za izboljšanje izdelka se lahko načrt in specifikacije spremenijo brez predhodnega obvestila. Za več podrobnosti se posvetujte s svojim prodajalcem ali proizvajalcem.

VSEBINA

1 Opozorila za varno uporabo

1.1 Pozor	1 - 2
1.2 Pomen varnostnih opozorilnih znakov	3
1.3 Opozorila v povezavi z električnim tokom	3
1.4 Opozorila glede uporabe	4
1.5 Opozorila glede postavitve	5
1.6 Ukrepi za učinkovito porabo energije	5
1.7 Opozorila glede odlaganja odslužene naprave	5

2 Pravilna uporaba hladilnikov

2.1 Postavitev	6
2.2 Izravnalna podstavka	7
2.3 Izravnava vrat	8
2.4 Zamenjava notranje luči	9
2.5 Zagon	9
2.6 Nasveti za var evanje z energijo	9

3 Zgradba in funkcije

3.1 Osnovne komponente	10
3.2 Funkcije	11-12

4 Vzdrževanje in nega naprave

4.1 Splošno čiščenje	13
4.2 Čiščenje podstavka na vratih	13
4.3 Čiščenje steklene police	14
4.4 Odmrzovanje	14
4.5 Hladilnik ne deluje	14

5 Odpravljanje napak

5.1 Odpravljanje napak	15
------------------------	----

1 Opozorila za varno uporabo

1.1 Pozor



Pozor: nevarnost požara / vnetljivi materiali

Ta naprava je namenjena gospodinjstvom in podobnim vrstam uporabe, kot so priločne kuhinje za osebe v trgovinah, pisarniških prostorih in drugih delovnih okoljih, kmetijah ter s strani gostov v hotelih, motelih in drugih bivalnih objektih, v namestitvah s prenočiščem in zajtrkom in za storitve priprave in dostave hrane.

Naprave ne smejo uporabljati osebe (vključno z otroci) z zmanjšanimi fizičnimi, čutilnimi ali duševnimi sposobnostmi ali s pomanjkanjem izkušenj in znanja, razen če jo uporabljajo pod nadzorstvom ali so poučeni o varni uporabi naprave in o možnih posledičnih nevarnostih s strani osebe, ki je odgovorna za njihovo varnost.)

Otroke je treba nadzorovati in zagotoviti, da se ne igrajo z napravo.

Če je električni kabel poškodovan, ga mora nemudoma zamenjati proizvajalec, njegov pooblaščen serviser ali ustrezno usposobljeno tehnično osebo, da preprečite nevarnost.

V hladilnik ne shranjujte eksplozivnih snovi, kot so razpršila z vnetljivimi vsebinami.

Po uporabi in pred izvedbo katerega koli postopka vzdrževanja morate napravo izključiti iz električnega omrežja.

POZOR! Odprtine za prezačevanje v ohišju naprave in v vgradni omari ne smejo biti zaprte ali i zamašene.

POZOR! Za odmrzovanje ne uporabljajte nobenih mehanskih naprav ali drugih pripomočkov razen tistih, ki jih priporoča proizvajalec.

POZOR! Ne poškodujte krogotoka hladilnega sredstva.

POZOR! V predalih za shranjevanje hrane v napravi ne uporabljajte nobenih električnih pripomočkov, razen če ustrezajo priporočilom proizvajalca.

POZOR! V skladu z lokalnimi predpisi prenehajte z uporabo hladilnika, če iz njega izhajata vnetljivi plin in hladilno sredstvo.

POZOR! Med postavitvijo hladilnika pazite, da ga ne postavite na električni kabel oz. da električnega kabla ne poškodujete.

POZOR! Na hrbtni strani hladilnika ne nameščajte prenosnih razdelilnikov ali prenosnih električnih vtičnic.

Ne uporabljajte podaljškov električnega kabla ali neozemljenih adapterjev (z dvema nožicama).

NEVARNOST: Nevarnost, da se v hladilnik zapre otrok. Preden zavržete vaš odsluženi hladilnik ali zamrzovalni:

–Snemite vrata.

–Pustite police na mestu, tako da otroci ne bodo mogli težav zlesti vanj.

Pred začetkom nameščanja pribora morate hladilnik izklopiti iz vira električnega napajanja.

Hladilno sredstvo in ciklopentan, ki sta v uporabi v hladilniku, sta izredno vnetljiva. Zato se odsluženega hladilnika ne sme odlagati v bližini ognja; za preprečevanje nevarnosti onesnaženja okolja ali kakršne koli druge nevarnosti mora odsluženi hladilnik reciklirati podjetje, pooblaščen in usposobljeno za recikliranje te vrste aparatov.

Standard EN: Napravo smejo uporabljati otroci od 8 leta starosti dalje in ljudje z zmanjšanimi fizičnimi čutnimi ali duševnimi sposobnostmi ali s pomanjkanjem izkušenj in znanja, če ga uporabljajo pod nadzorstvom ali so poučeni o varni uporabi naprave in o možnih posledičnih nevarnostih s strani osebe, ki je odgovorna za njihovo varnost. Otroci se ne smejo igrati z napravo. Otroci ne smejo opravljati postopkov čiščenja ali vzdrževanja naprave brez nadzorstva odraslih. Otroci med 3 in 8 leti starosti lahko vlagajo in jemljejo živila iz naprave.

Za varnost otrok morate ključke za vrata ali pokrove, ki so opremljeni s ključavnicami, hraniti izven dosega otrok in ne v bližini naprave, da preprečite, da bi se otrok po naključju zaklenil v hladilnik.

Za preprečevanje onesnaženosti živil upoštevajte naslednje napotke:

- Če so vrata odprta daljše časovno obdobje, lahko to povzroči občuten dvig temperature v predalih znotraj naprave.
 - Površine, ki lahko pridejo v stik z živilom in sistemi za drenažo, redno čistite.
 - Očistite posode za vodo, če niso bile v uporabi že 48 ur; izperite sistem za vodo, priključen na dovod vode, če voda ni bila izčrpana že 5 dni. (Opomba 1)
 - Surovo meso in ribe vložite v ustrezne posode v napravi, tako da niso v stiku z drugimi živilom in da ne kaplja od njih na druga živila.
 - Predali za zamrznjena živila z dvema zvezdicama so primerni za shranjevanje predhodno zamrznjenih živil, za shranjevanje in izdelavo sladoleda in ledenih kock. (Opomba 2)
 - Predali z eno, dvema in tremi zvezdicami niso primerni za zamrzovanje svežih živil. (Opomba 3)
 - Naprave brez predala s 4 zvezdicami: ta hladilna naprava ni primerna za zamrzovanje živil. (Opomba 4)
 - Če bo hladilnik ali zamrzovalnik daljše obdobje prazen, ga izključite, odmrznite, očistite, posušite in pustite vrata odprta, da preprečite nastajanje plesni znotraj naprave.
- Opomba 1, 2, 3, 4: Preverite, ali velja za vrsto predalov vašega hladilnika ali zamrzovalnika.

Samostoječa naprava: ta hladilna naprava ni namenjena vgradnji v kuhinjske elemente.

Vsokršno zamenjavo ali vzdrževanje LED lučk mora opraviti proizvajalec, njegov pooblaščen servisier ali druga ustrezno usposobljena oseba.

Ta izdelek vsebuje dva vira svetlobe razreda energijske učinkovitosti(G).

1.2 Pomen varnostnih opozorilnih znakov



Simbol za prepoved

To je simbol za prepoved. Vsako neupoštevanje navodil, opremljenih s tem simbolom, lahko povzroči okvaro naprave ali ogrozi varnost uporabnika.



Simbol za opozorilo

To je simbol za opozorilo. Napravo je potrebno upravljati strogo v skladu z navodili, označenimi s tem simbolom, drugače lahko to povzroči okvaro naprave ali telesne poškodbe uporabnika.



Simbol za opombo

To je simbol za opozorilo. Navodila, ki so opremljena s tem simbolom, zahtevajo posebno pozornost; nepozornost lahko povzroči zmerne telesne poškodbe ali poškodbo naprave.

Navodila vsebujejo veliko pomembnih opozoril, ki jih mora uporabnik upoštevati za varno upravljanje naprave.

1.3 Opozorila v povezavi z električnim tokom

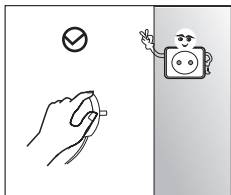

- Ne vlecite za električni kabel, ko izključujete vtičač iz hladilnika. Primate vtičač in ga izvlecite iz električne vtičnice.
- Za zagotovitev varne uporabe ne poškodujte električnega kabla ali uporabite električnega kabla, ki je poškodovan ali obrabljen.

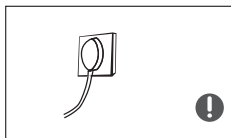

- Uporabite namensko električno vtičnico, ki ne bo hkrati uporabljena tudi za druge električne naprave.
- Električni vtičač mora biti v tesnem stiku z vtičnico, drugače lahko to povzroči požar.



- Ozemljitvena elektroda električne vtičnice mora biti opremljena z zanesljivo ozemljitveno žico. V primeru uhajanja plina in drugih vnetljivih snovi izključite ventil pri uhajajočem plinu in na široko odprite okna in vrata. V primeru nevarnosti za požar zaradi iskre izklopite hladilnik in druge električne naprave.

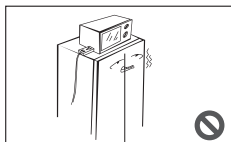

- Na vrh naprave ne postavljajte in uporabljajte nobenih električnih pripomočkov, razen če ustrezajo priporočilom proizvajalca.

1.4 Opozorila glede varne uporabe naprave

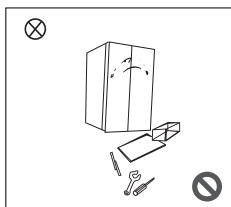

- Na razstavljanje ali spreminjanje strukture hladilnika, ne poškodujte krogotoka hladilnika; vzdrževanje naprave sme opravljati ustrezno usposobljen serviser.
- Za preprečevanje nevarnosti sme poškodovani električni kabel zamenjati izključno proizvajalec, njegov pooblaščen servis ali ustrezni usposobljeni serviserji.



- Razmaki med vrati in ostalim delom hladilnika so zelo majhni; zato pazite, da v te predele ne potiskate prstov, da si jih ne priščipnete. Vrata hladilnika zapirajte nežno, da preprečite padanje živil.
- Ne prijemajte živil ali posod, še posebej kovinskih posod, v predelu zamrzovalnika z mokrimi rokami, ker lahko to povzroči ozeblino.



- Pazite, da v hladilnik ne spleza otrok; otrok se lahko zaduši ali se poškoduje pri padcu.

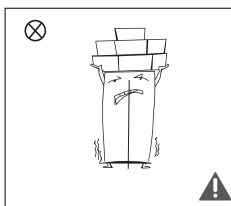

- Na vrh hladilnika ne postavljajte težkih predmetov, ki lahko padejo, ko odprete ali zaprete vrata in povzročijo telesne poškodbe.
- Pri izpadu električne energije ali med čiščenjem izvlcite električni kabel iz omrežja. Ne priključite hladilnika ponovno prej kot po petih minutah na električno omrežje; tako preprečite poškodbe kompresorja, ki so posledica prepogostih zagonov.

1.5 Opozorila glede postavitve

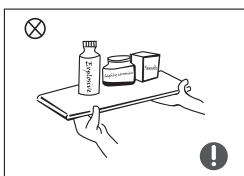

- Za preprečevanje poškodb naprave ali požara ne vlagajte v napravo vnetljivih, eksplozivnih, hlapljivih in močno korozivnih snovi.
- Za preprečevanje požara ne postavljajte vnetljivih snovi v bližino hladilnika.

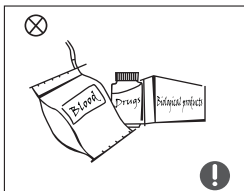

- Hladilnik je namenjen uporabi v gospodinjstvu, t.j. Za shranjevanje živil; za druge namene, kot je shranjevanje krvi, zdravil ali bioloških proizvodov, se ga ne sme uporabljati.



- V prostor za zamrzovanje ne shranjujte piva, pijač ali drugih tekočin v steklenicah ali zaprtih posodah; steklenice ali zaprte posode lahko počijo zaradi zamrzovanja in povzročijo poškodbe hladilnika.

1.6 Ukrepi za učinkovito porabo energije

Opozorila

- 1) Hladilne naprave morda ne bodo delovale enakomerno (zaradi možnega odmrzovanja vsebine ali zvišanja temperature v predalu z zamrznjenimi živili), če so predolge v prostoru s temperaturo, ki je višja od temperature, za katero je naprava bila zasnovana.
- 2) Gazirane pijače ne smejo biti shranjene v predalih zamrzovalnika ali v omaricah z nizkimi temperaturami; nekaterih živil, na primer ledenih kock, ni priporočljivo uživati premrzlih;
- 3) Ne podaljšujte časa shranjevanja, ki ga priporoča proizvajalec živila za razne vrste živil in še posebej za komercialno pakirana hitro zamrznjena živila;
- 4) Ustrezno ukrepajte, da preprečite nepotrebno dviganje temperature zamrznjenih živil med odmrzovanjem hladilnika oz. zamrzovalnika, na primer z zavijanjem zamrznjenih živil v več plasti časopisa.
- 5) Dvig temperature zamrznjenih živil med ročnim odmrzovanjem, vzdrževanjem ali čiščenjem lahko skrajša čas za shranjevanje.

1.7 Opozorila glede odlaganja odslužene naprave

Hladilno sredstvo in ciklopentan, ki sta v uporabi v hladilniku, sta izredno vnetljiva. Zato se odsluženega hladilnika ne sme odlagati v bližini ognja; za preprečevanje nevarnosti onesnaženja okolja ali kakršne koli druge nevarnosti mora odsluženi hladilnik reciklirati podjetje, pooblaščen in usposobljeno za recikliranje te vrste aparatov.



Ko predate hladilnik na uničenje, odstranite vrata, tesnilo na vratih in police; vrata in police odnesite na primerno mesto, tako da preprečite otrokom, da bi se ujeli ali zagozdili v napravi.



Pravilno odlaganje odslužene naprave:

Ta znak označuje, da izdelka ni dovoljeno odlagati skupaj z drugimi gospodinjskimi odpadki. Za preprečevanje možnih škodljivih vplivov na okolje ali zdravje ljudi zaradi nenadzorovanega odlaganja odpadkov predajte napravo v postopek recikliranja in se odgovorno zavzemajte in podpirajte trajnostno ponovno rabo naravnih virov. Rabljeno napravo vrnite v ustrezne zbirne centre za to vrsto odpadkov ali se za nasvet obrnite na prodajalca naprave. Prodajalci prevzemajo in vračajo rabljene naprave v postopek varnega recikliranja za okolje.

2 Pravilna uporaba hladilnikov

2.1 Postavitev

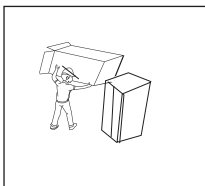

- Pred uporabo odstranite vso embalažo, vključno s podstavki spodaj, penastimi oblogami in trakovi znotraj hladilnika; odstranite zaščitno folijo z vrat in ohišja hladilnika.

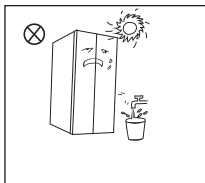

- Ne postavljajte v bližino virov toplote ali na neposredno sončno svetlobo. Ne postavite hladilnika na vlažna mesta ali mesta z vodo, da preprečite rjavenje ali zmanjšanje učinka izolacije.
- Hladilnika ne perite, ne postavljajte ga na vlažna oz. mokra mesta, kjer bi nanj pršela voda, ki bi lahko vplivala na lastnosti električne izolacije hladilnika.

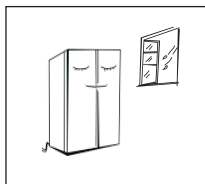

- Hladilnik postavite v dobro prezračen prostor; tla morajo biti ravna in trdna (zavrtite levo ali desno, da prilagodite kolesce za izravnavo, če je hladilnik nestabilen).

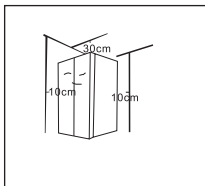

- Prazen prostor nad hladilnikom mora biti večji od 30 cm; hladilnik postavite ob steno, tako da je med hladilnikom in steno 10 cm poraznega prostora, da je omogočeno odpiranje in zapiranje hladilnika in odvajanje toplote.

2.2 Izravnalna podstavka

1) Opozorila pred uporabo:

Pred uporabo pribora morate hladilnik izklopiti iz električnega omrežja. Preden prilagodite izravnalna podstavka, morate z ustreznimi ukrepi preprečiti možnost telesnih poškodb.

2) Shematični prikaz izravnalnih podstavkov

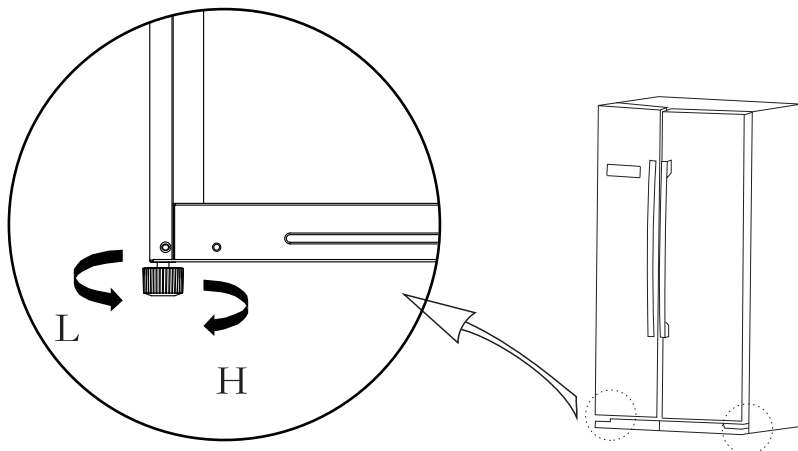

(Zgornja ilustracija je samo informativnega značaja.
Dejanska konfiguracija je odvisna od naprave ali zahteve proizvajalca.)

3) Postopek prilagoditve:

- a. Zavrtite podstavka v smeri gibanja urinega kazalca za dvig hladilnika;
- b. Zavrtite podstavka v nasprotni smeri gibanja urinega kazalca za spust hladilnika;
- c. Po zgornjih napotkih prilagodite na vodoravni nivo levi in desni podstavek.

2.3 Izravnava vrat

1) Opozorila pred uporabo:

Pred uporabo pribora morate hladilnik izklopiti iz električnega omrežja. Preden prilagodite izravnalna podstavka, morate z ustreznimi ukrepi preprečiti možnost telesnih poškodb.

2) Shematični prikaz izravnave vrat

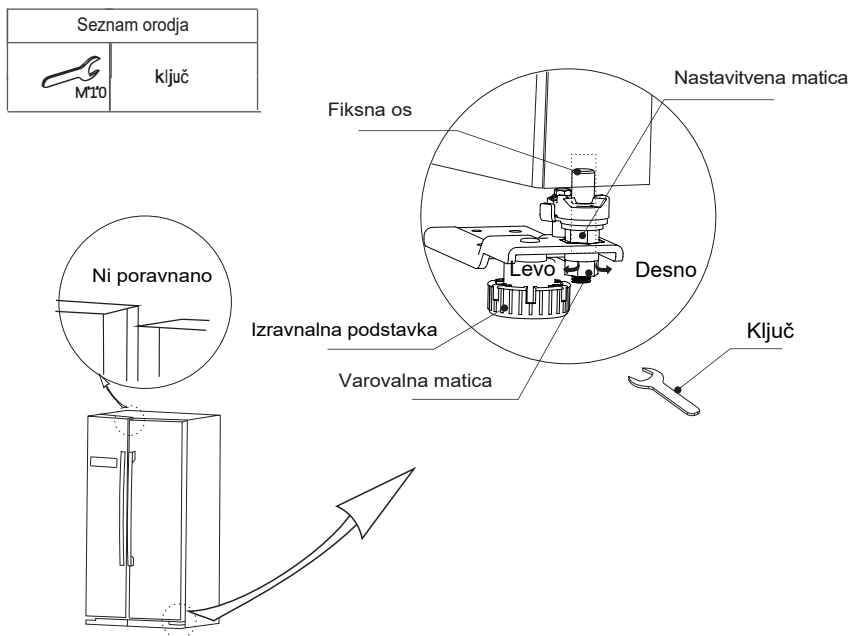

(Zgornja ilustracija je samo informativnega značaja. Dejanska konfiguracija je odvisna od naprave ali zahteve proizvajalca.)

Če so vrata hladilnika nizko:

Odprite vrata, s pomočjo ključa odvijte varovalno matico in jo zavrtite v nasprotni smeri gibanja urinega kazalca, da dvignete (zvišate višino) vrata. Ko so vrata poravnana, privijte varovalno matico, tako da jo zavrtite v nasprotni smeri gibanja urinega kazalca.

Če so vrata hladilnika visoko:

Odprite vrata, s pomočjo ključa odvijte varovalno matico in jo zavrtite v smeri gibanja urinega kazalca, da znižate (znižate višino) vrata. Ko so vrata poravnana, privijte varovalno matico, tako da jo zavrtite v nasprotni smeri gibanja urinega kazalca.

2.4 Zamenjava notranje luči

Zamenjavo ali vzdrževanje LED luči mora opraviti proizvajalec, njegov pooblaščen serviser ali ustrezno kvalificirani tehnik.

2.5 Zagon

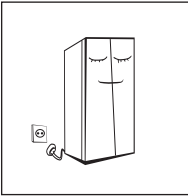

- Pred prvim zagonom naj hladilnik stoji pol ure, preden ga priključite na električno omrežje.
- Preden vložite vanj sveža ali zamrznjena živila, mora hladilnik že delovati 2 - 3 ure ali več kot 4 ure poleti, ko je zunanja temperatura visoka.

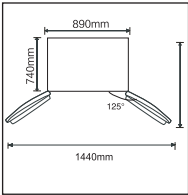

- Zagotovite dovolj prostora za odpiranje vrat in predalov.
- Zgornja ilustracija je samo informativnega značaja. Dejanska konfiguracija je odvisna od naprave ali zahteve proizvajalca.

2.6 Nasveti za varčevanje z energijo

- Naprava mora biti postavljena v najhladnejši predel prostora, stran od drugih naprav, ki proizvajajo toploto ali grelnih cevi in stran od neposredne sončne svetlobe.
- Vroča živila naj se ohladijo na sobno temperaturo, preden jih vložite. Če v napravo vložite preveč živil, bo kompresor deloval dalj časa. Živila, ki zmrzujejo prepočasi, se lahko pokvarijo.
- Živila pravilno zavijte in obrišite posode do suhega, preden jih vložite v napravo. To prepreči ali zmanjša nabiranje ivja v notranjosti naprave.
- Predal za shranjevanje v napravi ne sme biti obložen z aluminijasto folijo, povoščenim papirjem ali s papirnatimi brisačami. Obloge preprečujejo kroženje hladnega zraka in znižujejo učinkovitost delovanja naprave.
- Razvrstite in označite živila, da čim bolj skrajšate odpiranje vrat in iskanje živil. Naenkrat vzemite iz hladilnika toliko paketov živil, kot jih potrebujete in čim prej zaprite vrata.

3 Zgradba in funkcije

3.1 Osnovne komponente

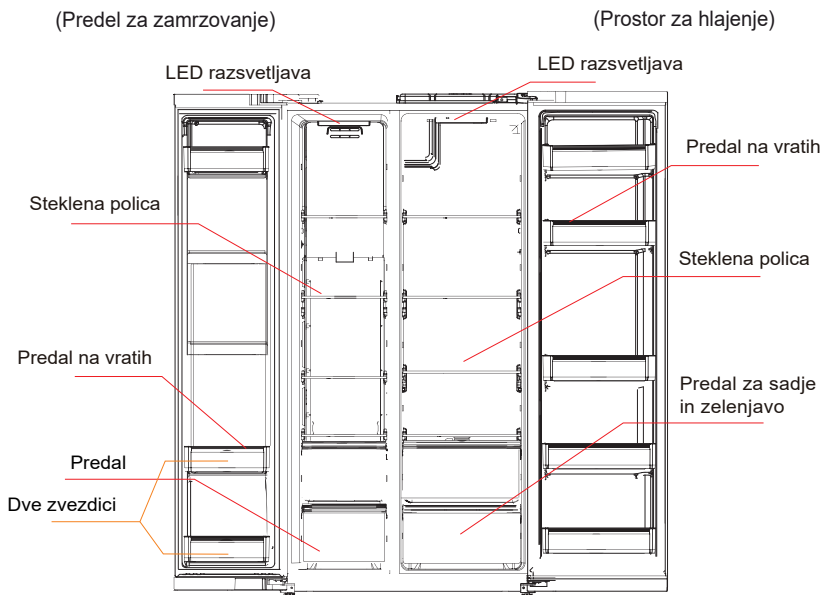

(Zgornja ilustracija je samo informativnega značaja. Dejanska konfiguracija je odvisna od naprave ali zahteve proizvajalca.)

Prostor za hlajenje

- Prostor hladilnika je primeren za shranjevanje različnih vrst sadja, zelenjave, pijač in drugih živil za porabo v kratkem času; **priporočen čas shranjevanja je od 3 do 5 dni**.
- Kuhanih živil ni dovoljeno vlagati v predel za hlajenje, dokler se ne ohladijo na sobno temperaturo.
- Priporočamo, da živila zavijete in nepredušno zaprete, preden jih vložite v hladilnik.
- Steklene police lahko prilagajate navzgor in navzdol za lažjo uporabo in pridobivanje prostora za shranjevanje.

Predel za zamrzovanje

- V predelu za zamrzovanje z nizko temperaturo lahko ohranite svežino živil dolgo časa; predel se pretežno uporablja za shranjevanje zamrznjenih živil in izdelavo ledu.
- Predel za zamrzovanje je primeren za shranjevanje mesa, rib in drugih živil, ki jih ne boste porabili v kratkem.
- Za lažji dostop je večje kose mesa priporočljivo razdeliti v manjše. Upoštevajte, da je živila treba porabiti v predpisanem roku trajanja.

Območje zamrzovanja z dvema zvezdicama

- Območje zamrzovanja z dvema zvezdicama se nahaja pod vrati zamrzovalnika pod ogrodjem za dve posodi (pribl. 16 l), temperatura -12 °C; primerno za shranjevanje sladoleda, s trdo zunanostjo in mehko notranostjo, dolgotrajno ohranjanje okusa.

Predali, škatle za hrano, police itd., ki so nameščeni tako, kot je prikazano na zgornji sliki, so najbolj energijsko varčni.

Opomba: Shranjevanje prevelikih količin živil po začetnem vklopu lahko poslabša učinkovitost zamrzovalnika. Vložena živila ne smejo zapirati izstopne odprtine za zrak; drugače lahko to poslabša učinkovitost zamrzovanja.

3.2 Funkcije

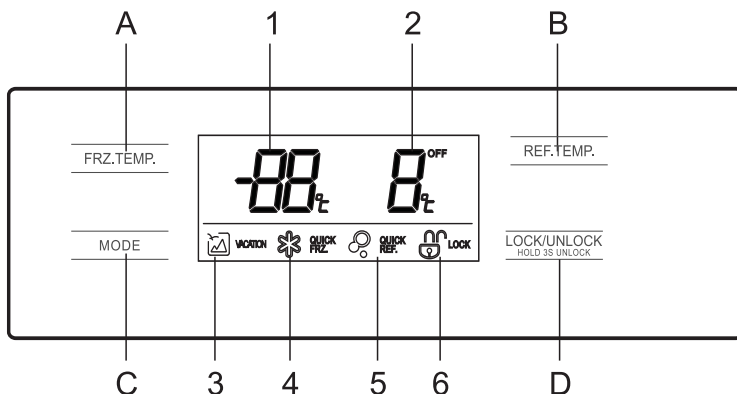

(Zgornja ilustracija je samo informativnega značaja. Dejanska konfiguracija je odvisna od naprave ali zahteve proizvajalca.)

1.Prikazovalnik

1. Temperatura predela zamrzovalnika
2. Temperatura predela hladilnika
3. Ikona za način počitnic
4. Ikona za hitro zamrznitev
5. Ikona za hitro ohlajitev
6. Ikona zaklepanje/odklepanje

2.Upravljanje z gumbi

- A. Nastavitev temperature predela zamrzovalnika
- B. Nastavitev temperatura predela hladilnika
- C. Nastavitev načina/funkcije
- D. Gumb VKLOP/IZKLOP

3.Navodila za uporabo

- 1) Zaklepanje /odklepanje

V odklenjenem stanju z dolgim pritiskom v trajanju 3 sekund pritisnite gumb da naprava vstopi v zaklenjeno stanje ;

V zaklenjenem stanju z dolgim pritiskom v trajanju 3 sekund pritisnite na gumb da naprava vstopi v odklenjeno stanje . Vse naslednje funkcije se izvajajo v odklenjenem stanju.

- 2) Način počitnic (Vacation)

Pritisnite tipku za nastavitev načina rada Vacation. Ikona zasveti, način počitnic se začne, ko se zaklene krmilna plošča.

V načinu počitnic se predel hladilnika izključi, temperatura predela zamrzovalnika je nastavljena na -18 °C in prikazana na zaslonu s prikazom temperature.

- 3) Način hitrega hlajenja

Kliknite gumb za vstop v način hitrega hlajenja. Ikona zasveti, način hitrega hlajenja se začne, ko se zaklene krmilna plošča. Nastavitev Quick Cool (hitro hlajenje) se zaključi po 2,5 urah.

- 4) Način hitrega zamrzovanja

Kliknite gumb za vstop v način hitrega zamrzovanja. Ikona zasveti, način hitrega zamrzovanja se začne, ko se zaklene krmilna plošča. Nastavitev Quick freeze (hitro zamrzovanje) se zaključi po 26 urah.

5) Nastavitev temperature predela hladilnika **B**.

Pritisnite na gumb za nastavitev temperature predela hladilnika REF.TEMP., ikona za temperaturo predela hladilnika začne utripati. Nato ponovno kliknite gumb REF.TEMP., da nastavite temperaturo; oglasi se en pisk. Nastavitveni razpon je med 2 °C in 8 °C. Z vsakim pritiskom na gumb se temperatura spremeni za 1 °C. Po nastavitvi bo digitalni drsnik utripal še 5 sekund. Nova nastavitev temperature bo začela veljati, ko se zaklene krmilna plošča.

6) Nastavitev temperature predela zamrzovalnika **BB**.

Kliknite na gumb za nastavitev temperature predela zamrzovalnika FRZ.TEMP., ikona za temperaturo predela zamrzovalnika začne utripati. Nato ponovno kliknite gumb FRZ.TEMP., da nastavite temperaturo; oglasi se en pisk. Nastavitveni razpon je med -12 °C in -22 °C. Z vsakim pritiskom na gumb se temperatura spremeni za 1 °C. Po nastavitvi bo digitalni drsnik utripal še 5 sekund. Nova nastavitev temperature bo začela veljati, ko se zaklene krmilna plošča.

Priporočena nastavitvev: Predal za hlajenje 4 °C, predal za zamrzovanje -18 °C.

7) Shranjevanje živil ob izpadu napajanja

V primeru izpada napajanja je trenutni način delovanja zaklenjen in shranjen do ponovnega začetka napajanja.

8) Opozorilo za odprto napravo in upravljanje alarma

Ko odprete vrata hladilnika, se oglasi zvočni signal za odprta vrata. Če vrat ne zaprete v dveh minutah, se bo zvočni signal oglašal enkrat vsako minuto, dokler vrat ne zaprete. Za zaustavitev alarma pritisnite na kateri koli gumb.

9) Šifra napake

Napake v delovanju hladilnika so označene z odgovarjajočimi opozorili na zaslonu. Čeprav lahko funkcija hlajenja pri določenih napakah še deluje, se mora uporabnik obrniti na servisnega tehnika in se dogovoriti za vzdrževanje, tako da bo zagotovljeno optimalno delovanje naprave.

Šifra napake	Opis napake
E1	Napaka tipala za temperaturo v predelu hladilnika.
E2	Napaka tipala za temperaturo v predelu zamrzovalnika.
E5	Napaka v tokokrogu tipala za zaznavanje odmrzovanja v zamrzovalniku
E6	Napaka v komuniciranju
E7	Napaka tipala za zunanjo temperaturo.

4. Vzdrževanje in nega naprave

4.1 Splošno čiščenje

- Za izboljšanje učinka hlajenja in varčevanje z energijo je treba redno čistiti prah, ki se nabira za hladilnikom in pod njim.
- Redno preverjajte, ali se na tesnilu na vratih ne nabira umazanija. Očistite tesnilo na vratih z mehko krpo, navlaženo z milnico ali razredčenim detergentom.
- Notranjost hladilnika je potrebno redno čistiti, da preprečite nastanek vonjav.
- Pred čiščenjem notranjosti izkjučite napajanje, odstranite vsa živila, pijače, police, predale itd.
- Notranjost hladilnika očistite s pomočjo mehke krpe ali gobe s četrt litra tople vode in dvema žlicama sode bikarbone. Nato sperite z vodo in ga obrišite do čistega. Pri čiščenju odprite vrata in počakajte, da se hladilnik posuši po naravni poti, preden ponovno vključite napajanje.
- Na predelih v hladilniku, ki jih je težko očistiti (na primer vogali ali ozki razmaki), priporočamo, da te predele redno brišete z mehko krpo, mehko ščetko in če je potrebno, tudi z uporabo pripomočkov (na primer tankih paličic); tako zagotovite, da se ne teh mestih ne bodo nabirale umazanija ali bakterije.
- Ne uporabljajte mila, detergenta, praška za drgnjenje, čistila v razpršilu itd., ker lahko ta čistila onesažijo živila ali povzročijo vonjave v notranjosti hladilnika.
- Rešetko za steklenice, police in predale očistite z mehko krpo, navlaženo z vodo ali razredčenim detergentom za pranje posode. Posušite z mehko krpo ali pustite, da se posušijo po naravni poti.
- Obrišite zunanje površine hladilnika z mehko krpo, navlaženo z milnico, detergentom itd., nato jih obrišite do suhega.
- Ne uporabljajte trdih ščetk, jeklenih kroglic, žičnih ščetk, abrazivnih čistil (na primer zobne paste), organskih topil (na primer alkohola, acetona, olja itd.), vrele vode, kislin ali alkalnih spojin, ki lahko poškodujejo površino in notranjost hladilnika. Vrela voda in organska topila, na primer benzen, lahko deformirajo ali poškodujejo plastične dele.
- Da preprečite kratek stik ali poškodbe električne izolacije med čiščenjem ne spirajte neposredno z vodo ali drugimi tekočinami.



⚠ Pred odmrzovanjem in čiščenjem odklopite hladilnik.

4.2 Čiščenje podstavka na vratih, predala za sadje in zelenjavo in predala

- Z upoštevanjem smeri puščice na sliki z obema rokama primite podstavek, potisnite ga navzgor, nato ga izvlecite.
- Ko operete podstavek, lahko pri namestitvi prilagodite njegovo višino glede na vaše zahteve. Za čiščenje priporočamo uporabo mehke brisače ali gobe, navlažene z vodo z dodatkom nevtralnega gospodinjanskega detergenta brez korozivnih sestavin. Zamrzovalnik na koncu očistite s čisto vodo in ga posušite s suho krpo. Preden ponovno vključite napajanje, odprite vrata, da se notranjost posuši po naravni poti. Ne uporabljajte trdih ščetk, jeklenih čistilnih kroglic, žičnih ščetk, abrazivnih čistil (na primer zobne paste), organskih topil (na primer alkohola, acetona, olja itd.), vrele vode, kislin ali alkalnih spojin, ki lahko poškodujejo površino in notranjost hladilnika.

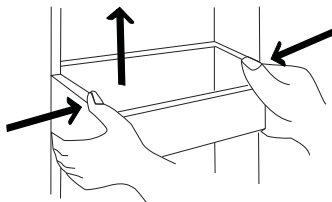

(Zgornja ilustracija je samo informativnega značaja. Dejanska konfiguracija je odvisna od naprave ali zahteve proizvajalca.)

4.3 Čiščenje steklene police

- Ker je obloga notranjega prostora hladilnika na mestih stika s policami opremljena z ustavljači, dvignite police navzgor in jih nato izvlecite.
- Očistite police in jih prilagodite po želji.
Za čiščenje priporočamo uporabo mehke brisače ali gobe, navlažene z vodo z dodatkom nevtralnega gospodinjskega detergenta brez korozivnih sestavin. Zamrzovalnik na koncu očistite s čisto vodo in ga posušite s suho krpo. Preden ponovno vključite napajanje, odprite vrata, da se notranjost posuši po naravni poti. Ne uporabljajte trdih ščetk, jeklenih čistilnih kroglic, žičnih ščetk, abrazivnih čistil (na primer zobne paste), organskih topil (na primer alkohola, acetona, olja itd.), vrele vode, kislin ali alkalnih spojin, ki lahko poškodujejo površino in notranjost hladilnika.

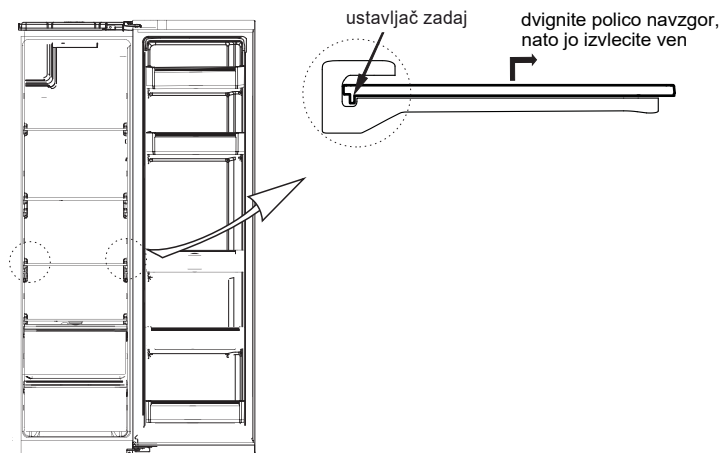

(Zgornja ilustracija je samo informativnega značaja. Dejanska konfiguracija je odvisna od naprave ali zahteve proizvajalca.)

4.4 Odmrzovanje

- Hladilnik je zasnovan na principu hlajenja zraka in ima vgrajeno samodejno funkcijo odmrzovanja. Ivje, ki se nabira zaradi letnega časa ali temperature, lahko odstranite tudi ročno, tako da izklopite napravo iz vira napajanja in jo obrišete s suho brisačo.

4.5 Hladilnik ne deluje

- Izpad električne energije: V primeru izpada električne energije, tudi poleti, lahko živila v notranjosti naprave ostanejo več ur; med izpadom skrajšajte čas odpiranja vrat in ne vlagajte nobenih dodatnih živil.
- Če hladilnika dalj časa ne uporabljate: Naprava izklopite iz omrežja in jo očistite; nato pustite vrata odprta, da preprečite nastajanje vonjav.
- Premeščanje: Preden hladilnik premestite, odstranite iz njega vse predmete, pritrdite steklene razdelke, nosilec za zelenjavo, predale zamrzovalnika itd. s trakom, poravnajte izravnalne podstavke, zaprite vrata in jih zavarujte s trakom. Med premeščanjem naprave ne smete obrniti z glavo navzdol ali vodoravno, naprava se ne sme tresti, naklon med premeščanjem ne sme biti več kot 45°.

Naprava naj po zagonu deluje neprekinjeno. Praviloma delovanje naprave ne sme biti prekinjano; drugače se lahko življenjska doba naprave skrajša

5 Odpravljanje napak

5.1 Naslednje preproste težave poskusite rešiti sami.

Če težave ne morete rešiti, se obrnite na službo za pomoč kupcem.

Naprava ne deluje	Preverite, ali je hladilnik priključen na električno omrežje in ali je vtičač vstavljen v vtičnico. Preverite, ali je napetost prenizka. Preverite, ali je prišlo do izpada električne napajanja oz. ali je prišlo do zdrsra tokokrogov.
Vonjave	Živila z vonjem je treba nepredušno zaviti. Preverite, ali je katero od živil začelo gniti. Očistite notranjost hladilnika.
Dolgotrajno delovanje kompresorja	Dolgotrajno delovanje je normalno poleti, ko so ambientne temperature visoke. Prevelika količina živil v hladilniku naenkrat ni priporočljiva. Preden živila vložite v napravo, se morajo ohladiti. Vrata prepogosto odpirate.
Lučka se ne prižge	Preverite, ali je hladilnik priključen na omrežno napajanje in ali je lučka poškodovana. Lučko naj zamenja servisni tehnik.
Vrat ni mogoče pravilno zapreti	Vrata ovirajo paketi živil v hladilniku. Vloženih je preveč živil. Hladilnik je nagnjen.
Glasen ropot	Preverite, ali so tla ravna in ali hladilnik stoji stabilno Preverite, ali je notranji pribor nameščen na ustreznih mestih
Tesnilo na vratih ne tesni	Odstranite morebitni tuj material s tesnila. Segrejte tesnilo in ga ponovno ohladite (ali ga segrejte z električnim fenom ali s toplo brisačo).
Iz posode za vodo izteka voda	V predelu je preveč živil ali shranjena živila vsebujejo preveč vode, kar je povzročilo zelo intenzivno odmrzovanje. Vrata niso pravilno zaprta, zato je prišlo do zmrzovanja zaradi dovajanja zraka in povečanja količine vode zaradi odmrzovanja.
Toplo ohišje	Razprševanje toplote iz vgrajenega kondenzatorja prek ohišja; to je normalen pojav. Če se ohišje preveč segreje zaradi visoke temperature v okolici, zaradi prevelike količine živil ali zaradi izklopa kompresorja, priporočamo ustrezno prezračevanje, ki pospešuje oddajanje toplote.
Kondenzacija na površini	Kondenzacija na zunanjih površinah in na tesnilu na vratih hladilnika je normalna, če je temperatura v okolici previsoka. Obrišite površine s čisto brisačo.
Nenavaden ropot	Brnenje: Kompresor lahko povzroča brnenje med delovanjem, brnenje je posebej glasno med zagonom in ustavljanjem. To je običajno. Škripanje: Hladilno sredstvo, ki teče znotraj naprave, lahko proizvaja škripajoč zvok, kar je normalno.

Tabela 1 Podnebni razredi

Razred	Simbol	Razpon zunanje temperature °C
Trajajoče zmerno	SN	+ 10 to + 32
Zmerno	N	+ 16 to + 32
Subtropsko	ST	+ 16 to + 38
Tropsko	T	+ 16 to + 43

Trajajoče zmerno: 'ta hladilna naprava je namenjena uporabi pri zunanjih temperaturah v razponu od 10 °C do 32 °C';

Zmerno: 'ta hladilna naprava je namenjena uporabi pri zunanjih temperaturah v razponu od 16 °C do 32 °C';

Subtropsko: 'ta hladilna naprava je namenjena uporabi pri zunanjih temperaturah v razponu od 16 °C do 38 °C';

Tropsko: 'ta hladilna naprava je namenjena uporabi pri zunanjih temperaturah v razponu od 16 °C do 43 °C';

Posebna ureditev za evropski standard:

Naročeni deli v naslednji tabeli so dostopni prek kanala _:

Naročeni del	Zagotavlja	Najkrajši zahtevani čas zagotavljanja delov
Termostati	Profesionalno vzdrževalno osebje	Najmanj 7 let po prihodu na trg zadnjega modela
Tipala temperature	Profesionalno vzdrževalno osebje	Najmanj 7 let po prihodu na trg zadnjega modela
Tiskana vezja	Profesionalno vzdrževalno osebje	Najmanj 7 let po prihodu na trg zadnjega modela
Svetlobni viri	Profesionalno vzdrževalno osebje	Najmanj 7 let po prihodu na trg zadnjega modela
Ročaji za vrata	Profesionalni serviserji in končni uporabniki	Najmanj 7 let po prihodu na trg zadnjega modela
Tečaji za vrata	Profesionalni serviserji in končni uporabniki	Najmanj 7 let po prihodu na trg zadnjega modela
Pladnji	Profesionalni serviserji in končni uporabniki	Najmanj 7 let po prihodu na trg zadnjega modela
Košare	Profesionalni serviserji in končni uporabniki	Najmanj 7 let po prihodu na trg zadnjega modela
Tesnila za vrata	Profesionalni serviserji in končni uporabniki	Najmanj 10 let po prihodu na trg zadnjega modela

Spoštovani kupec

- Če želite izdelek vrniti ali ga zamenjati, vas prosimo, da se obrnete na trgovino, kjer ste izdelek kupili.

(Obvezno prinesite račun)

- Če se izdelek pokvari in potrebuje popravilo, vas prosimo, da se obrnete na pooblaščenega ponudnika servisnih storitev.
- Podatke o modelu v zbirki podatkov o izdelku in identifikator modela lahko dobite prek spletne povezave, skenirane z QR kodo, če obstaja, na nalepki za energetske učinkovitost izdelka.



<p>Gemma B&D d.o.o. Uvoznik i distributer za RH 10000 Zagreb, Prislavlje 2 Veleprodaja: tel.: 00385 1 6196 446, 6195 604 fax: 00385 1 6195 581 e-mail: veleprodaja@gemma.hr Centralni servis: tel/fax: 00385 1 6195 582 e-mail: servis@gemma.hr www.gemma.hr</p>	<p>Gemma BH d.o.o. Uvoznik i distributer za BiH 71210 Sarajevo, Trešnje 1 (naselje Doglodi - Iliđa) Veleprodaja: tel./fax: 00387 33 775 472, 00387 33 775 473 e-mail: info@gemma.ba www.gemma.ba</p>	<p>Gemma B&D d.s.d. Podgorica Uvoznik i distributer za CG 81000 Podgorica, Serdara Jola Piletića bb (PC Palada) Veleprodaja: tel.: 00382 20 672 961 e-mail: veleprodaja@gemmabd.me www.gemmabd.me</p>
---	--	--

Zaradi stalnih najboljšav izdelkov se lahko njihovi tehnični podatki spremenijo brez vnaprejšnjega obvestila. Ta navodila smo sestavili z veliko truda in z največjo možno pazljivostjo, vendar so napake med izdelavo in/ali prevodom navodil vedno mogoče. Zato proizvajalec in prodajalec ne prevzemata odgovornosti za morebitne napačne navedbe, napake v prevodu ali tiskarske napake v teh navodilih.

FRIŽIDER

Side By Side

UPUTSTVO ZA UPOTREBU

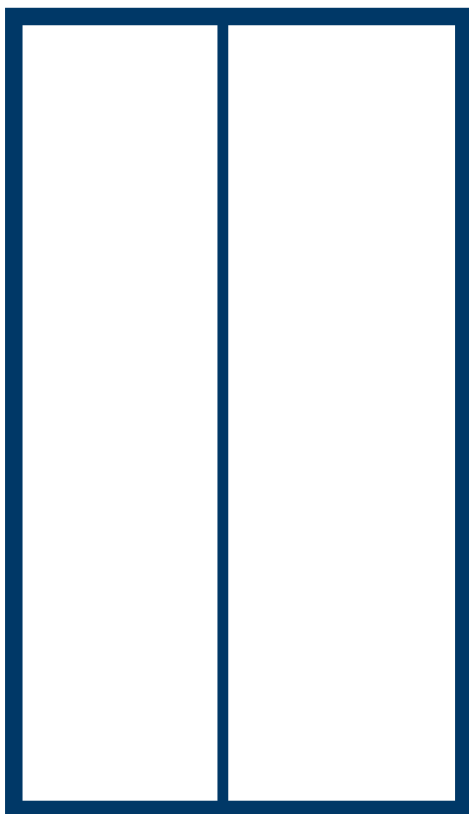

Upozorenje:
Molimo vas da pažljivo pročitate ovo uputstvo pre upotrebe ovog proizvoda i sačuvajte ga za buduću upotrebu. Radi poboljšanja proizvoda, dizajn i specifikacije mogu se promeniti bez prethodne najave. Za više detalja obratite se svom prodavcu ili proizvođaču.

PREGLED SADRŽAJA

1 Bezbednosna upozorenja

1.1 Upozorenje	1 - 2
1.2 Značenje simbola za bezbednosna upozorenja	3
1.3 Upozorenja u vezi sa električnim napajanjem	3
1.4 Upozorenja za korišćenje	4
1.5 Upozorenja za postavljanje	4-5
1.6 Upozorenja za energiju	5
1.7 Upozorenja za korišćenje	5

2 Pravilno korišćenje frižidera

2.1 Postavljanje	6
2.2 Nivelisanje stope	7
2.3 Nivelisanje vrata	8
2.4 Zamena osvetljenja	9
2.5 Pokretanje	9
2.6 Savjeti za uštedu energije	9

3 Konstrukcija i funkcije

3.1 Ključne komponente	10
3.2 Funkcije	11-12

4 Održavanje i nega frižidera

4.1 Čišćenje celog aparata	13
4.2 Čišćenje posuda u vratima	13
4.3 Čišćenje staklene police	14
4.4 Odmrzavanje	14
4.5 Izvan funkcije	14

5 Otklanjanje smetnji

5.1 Otklanjanje smetnji	15
-------------------------	----

1 Bezbednosna upozorenja

1.1 Upozorenje



Upozorenje: opasnost od požara / zapaljivih materijala

Ovaj aparat je namenjen za upotrebu u domaćinstvima i za slične namene, kao npr. za osoblje u kuhinjskom prostoru u prodavnicama, kancelarijama i drugim radnim okruženjima; za seoske kuće i za goste u hotelima, motelima i drugim okruženjima stambenog tipa; za okruženje tipa noćenja sa doručkom; ugostiteljstvo i slične maloprodajne namene.

Ovaj aparat nije namenjen da njim rukuju osobe (uključujući decu) sa smanjenim fizičkim, senzornim ili mentalnim sposobnostima ili nedostatkom iskustva i znanja, osim ako su im data uputstva za rukovanje aparatom na bezbedan način ili ako su pod nadzorom osobe, odgovorne za njihovu bezbednost.)

Deca treba da budu pod nadzorom, da bi se osiguralo da se ne igraju aparatom.

Ako je kabl za napajanje oštećen, mora da ga zameni proizvođač, njegov servisier ili slično kvalifikovano osoblje, kako bi se izbegla opasnost.

Ne skladištite eksplozivne materije u ovom aparatu, poput limenki aerosola sa zapaljivim potisnim gasom.

Isključite aparat sa električne mreže, nakon upotrebe i pre korišćenja i održavanja aparata.

UPOZORENJE: Otvori za ventilaciju, u unutrašnjosti ili na samoj konstrukciji aparata, moraju biti slobodni i bez prepreka.

UPOZORENJE: Ne koristite mehaničke uređaje ili druga sredstva za ubrzavanje procesa odmrzavanja, osim onih koje je preporučio proizvođač.

UPOZORENJE: Ne oštećujte zatvoreni sistem rashladnog sredstva.

UPOZORENJE: Ne koristite električne aparate u odeljcima za skladištenje namirnica u aparatu, osim ako to nisu aparati tipa, koji preporučuje proizvođač.

UPOZORENJE: Odložite frižider u skladu sa lokalnim propisima, zato što koristi zapaljivi gas i rashladno sredstvo.

UPOZORENJE: Pri postavljanju aparata, proverite da kabl za napajanje nije zapleten ili oštećen.

UPOZORENJE: Ne postavljajte više prenosnih uti nica ili prenosnih izvora napajanja na zadnjoj strani aparata.

Ne koristite produžne kablove ili neuzemljene (dvolpolne) adaptere.

OPASNOST: Postoji rizik da se deca zaglave. Pre nego što odbacite svoj stari frižider ili zamrzivač:

–Skinite vrata.

–Police ostavite na mestu, tako da deca ne mogu lako da se popnu unutra.

Pre nego što počnete sa postavljanjem dodatne opreme, frižider mora da se isključi iz izvora električnog napajanja.

Rashladno

sredstvo i ciklopentan, koji se koristi za izolacionu penu u frižideru, su zapaljivi. Zbog toga, kada frižider odlažete na otpad, frižider treba da se drži podalje od bilo kakvog izvora vatre i treba da se reciklira u specijalizovanoj firmi za reciklažu, sa odgovarajućim kvalifikacijama, na način koji isključuje spaljivanje, što bi nanelo štetu po životnu sredinu ili bi predstavljalo neki drugi rizik.

Za

EN standard: Ovim aparatom smeju da rukuju deca starija od 8 godina i osobe sa smanjenim fizičkim, senzornim ili mentalnim sposobnostima, ili sa nedostatkom iskustva i znanja, ako su im data uputstva za rukovanje aparatom na bezbedan način ili ako su pod nadzorom i ako razumeju opasnosti do kojih može da dođe. Deca ne treba da se igraju aparatom. Deca ne treba da obavljaju čišćenje i korisničko održavanje bez nadzora. Deca uzrasta od 3 do 8 godina smeju da stavljaju i da vade namirnice u/iz rashladnih aparata.

Neophodno

je da se ključevi za vrata ili za poklopce sa bravama i ključevima čuvaju van domašaja dece, a ne u blizini rashladnog uređaja kako bi se sprečilo da se deca zaglave unutra.

DA

bi se izbegla kontaminacija hrane, molimo Vas da poštuju sledeća uputstva:

- Dugo otvorena vrata mogu da prouzrokuju značajno povećanje temperature u unutrašnjem prostoru aparata.
- Redovno čistite površine koje dolaze u dodir s hranom i sa pristupačnim odvodnim sistemima.
- Očistite rezervoare za vodu, ako nisu korišćeni duže od 48 h; isperite sistem za vodu koji je povezan na snabdevanje vodom, a u slučaju da vodu niste ispuštali duže od 5 dana. (napomena 1)
- Sirovo meso i ribu čuvajte u odgovarajućim posudama u frižideru, tako da ista ne dodiruje druge namirnice, niti da kaplje na druge namirnice.
- Unutrašnji prostor sa dve zvezdice za zamrznute namirnice je pogodan za čuvanje prethodno zamrznutih namirnica, za čuvanje ili pravljenje sladoleda i kockica leda. (napomena 2)
- Unutrašnji prostor sa jednom-, dve- i tri- zvezdice, nije pogodan za zamrzavanje svežih namirnica. (napomena 3)
- Unutrašnji prostor uređaja bez 4- zvezdice: ovaj rashladni uređaj nije pogodan za zamrzavanje prehrambenih proizvoda. (napomena 4)
- Ukoliko je rashladni aparat ostavljen prazan u dužem vremenskom periodu, isključite ga, odmrazite, očistite, osušite i ostavite vrata otvorena kako biste izbegli stvaranje plesni unutar aparata.

Napomene 1,2,3,4: Molimo Vas da proverite da li je primenljivo u skladu sa tipom unutrašnjeg prostora vašeg proizvoda.

Uređaj

van kuhinjskog elementa: rashladni uređaj nije namenjen za upotrebu kao ugradni uređaj.

Bilo

kakvu zamenu ili održavanje LED sijalica treba da obavi proizvođač, njegov servis ili slično kvalifikovano osoblje.

Ovaj proizvod sadrži dva izvora svetlosti klase energetske efikasnosti(G).

1.2 Značenje simbola za bezbednosna upozorenja



Simbol zabrane

Ovo je simbol zabrane.
Nepoštovanje uputstava, navedenih pod ovim simbolom može da ima za posledicu oštećenje proizvoda ili opasnost po ličnu bezbednost korisnika.



Simbol upozorenja

Ovo je simbol upozorenja.
Zahteva se da se rukuje uz striktno poštovanje uputstava, navedenih pod ovim simbolom; u suprotnom, mogu da se prouzrokuju oštećenja proizvoda ili fizičke povrede.



Simbol napomene

Ovo je simbol opreza.
Uputstva navedena pod ovim simbolom zahtevaju posebnu pažnju. Nedovoljna pažnja može da prouzrokuje lakše ili teže povrede, ili oštećenje proizvoda.

Ovo uputstvo sadrži puno važnih bezbednosnih informacija, koje korisnik treba da poštuje.

1.3 Upozorenja u vezi sa električnim napajanjem

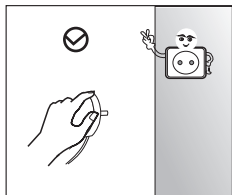

- Ne vucite za sam električni kabl, kada izvlačite utikač frižidera. Molimo Vas da čvrsto uhvatite utikač i da izvučete direktno iz utičnice.
- Da biste osigurali bezbednu upotrebu, ne smete da oštetite električni kabl za napajanje i ne koristite kabl za napajanje ili utikač, kada su oštećeni.

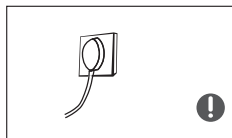

- Molimo Vas da koristite namensku utičnicu i mrežna utičnica ne treba da se deli sa drugim električnim uređajima. Električni kabl za napajanje treba da bude čvrsto utaknut u utičnicu, u suprotnom, može da se izazove požar.
- Molimo vas da proverite da je elektroda utičnice za uzemljenje opremljena pouzdanom linijom za uzemljenje.



- U slučaju curenja gasa i drugih zapaljivih gasova, molimo Vas da isključite ventil gasa koji curi, a zatim otvorite vrata i prozore. Ne vadite utikač frižidera i drugih električnih uređaja iz utičnice, imajući u vidu da varnica može da izazove požar.

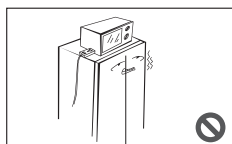

- Ne koristite električne aparate, postavljene iznad aparata, osim ako to nisu aparati tipa koji preporučuje proizvođač.

1.4 Upozorenja za korišćenje

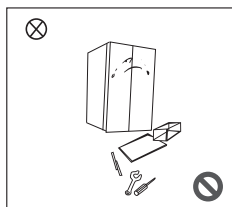

- Nemojte proizvoljno rastavljati ili modifikovati zamrzivač, niti oštećivati sistem rashladnog sredstva; održavanje aparata mora da obavi stručno lice
- Oštećen kabl za napajanje mora da zameni proizvođač, njegovo servisno odeljenje ili slično kvalifikovano osoblje, kako bi se izbegla opasnost.

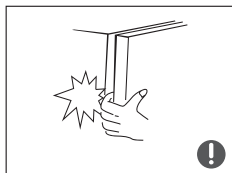

- Razmaci između vrata zamrzivača i između vrata i tela zamrzivača su mali, imajte na umu da ne stavljate Vašu šaku u ta područja, da biste sprečili prignječenje prsta. Molimo Vas da budete pažljivi kada zatvarate vrata aparata, da bi se izbeglo padanje predmeta.
- Ne vadite hranu ili posude iz odeljka zamrzivača dok frižider radi, a naročito ne metalne posude, da biste izbegli promrzline.



- Ne dozvolite da deca ulaze ili da se penju u zamrzivač; suprotnom, to može da prouzrokuje gušenje ili povrede deteta usled pada.

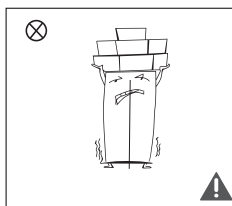

- Ne stavljajte teške predmete na vrh aparata, s obzirom da predmeti mogu da padnu prilikom promene strane vrata, i mogu da nastanu slučajne povrede.
- Kod nestanka struje i čišćenja, molimo Vas da izvadite utikač iz utičnice. Ne priključujte zamrzivač na električno napajanje u roku pet minuta, da biste sprečili oštećenja kompresora usled uzastopnih pokretanja.

1.5 Upozorenja za postavljanje



- Ne stavljajte zapaljive, eksplozivne, isparljive i jako korozivne predmete u aparat, da biste sprečili oštećenja na proizvodu ili nesreće usled požara.
- Ne stavljajte zapaljive predmete blizu aparata, da biste izbegli požar.

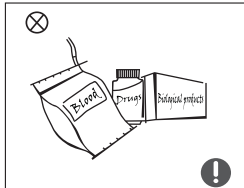

- Aparat je predviđen za kućnu upotrebu, kao što je skladištenje namirnica; ne treba da ga koristite u druge svrhe, kao što je skladištenje krvi, lekova ili bioloških proizvoda itd.



- Ne skladištite pivo, piće ili drugu tečnost koja se nalazi u bocama ili zatvorenim posudama u odeljku zamrzivača; u suprotnom, boce ili zatvoreni kontejneri mogu da puknu usled zamrzavanja, što bi prouzrokovalo oštećenja.

1.6 Upozorenja za energiju

- 1) Rashladni uređaji možda ne rade stalno istom snagom (postoji mogućnost odmrzavanja sadržaja ili da temperatura postane previsoka u odeljku sa zamrznutom hranom) kada se duže vreme nalaze na temperaturi, ispod minimalno predviđene za taj rashladni uređaj.
- 2) Činjenica je da gazirana pića ne smeju da se skladište u odeljcima zamrzivača ili u komorama za zamrzavanje hrane ili u odeljcima ili komorama sa niskom temperaturom i da se neki proizvodi kao što je led, napravljen od vode, ne smeju konzumirati previše hladni;
- 3) Ne treba da se prekorači vreme skladištenja koje preporučuju proizvođači namirnica. To se odnosi na bilo koju vrstu namirnica, a posebno za komercijalno brzo smrznute namirnice u odeljcima za zamrzavanje hrane i odeljcima sa zamrznutom hranom;
- 4) Neophodno je da se preduzmu mere predostrožnosti za sprečavanje neprimerenog porasta temperature zamrznutih namirnica prilikom odmrzavanja rashladnih uređaja, kao što je pakovanje smrznute hrane u nekoliko slojeva novina.
- 5) Činjenica je da porast temperature smrznute hrane tokom ručnog odmrzavanja, održavanja ili čišćenja može da skрати vek skladištenja.

1.7 Upozorenja za odlaganje

Rashladno sredstvo i ciklopentan, koji se koristi za izolacionu penu u frižideru, su zapaljivi. Zbog toga, kada frižider odlažete na otpad, frižider treba da se drži podalje od bilo kakvog izvora vatre i treba da se reciklira u specijalizovanoj firmi za reciklažu, sa odgovarajućim kvalifikacijama, na način koji isključuje spaljivanje, što bi nanelo štetu po životnu sredinu ili bi predstavljalo neki drugi rizik.



Kada frižider predajete na otpad, rastavite vrata i uklonite zaptivke sa donjih vrata i polica; vrata i police odložite na odgovarajuće mesto, da bi se sprečilo da se deca zaglave.



Pravilno odlaganje ovog proizvoda:

Ovaj znak pokazuje, da ovaj proizvod ne treba da se odloži sa drugim kućnim otpadom iz domaćinstva. Da bi se izbegla šteta po životnu okolinu i zdravlje ljudi, usled nekontrolisanog odlaganja otpada, reciklirajte odgovorno, da biste promovisali održivo ponovno korišćenje materijalnih resursa. Da biste vratili vaš aparat, koji više ne koristite, molimo Vas da koristite sistem za vraćanje i sakupljanje ili se obratite prodavcu, od koga ste kupili proizvod. Oni mogu da preuzmu ovaj proizvod na reciklažu, koja je bezbedna po životnu okolinu.

2 Pravilno korišćenje zamrzivača

2.1 Postavljanje

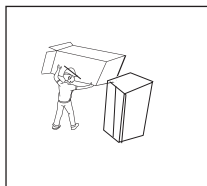

- Pre korišćenja, uklonite sve ambalažne materijale, uključujući i donje podmetače, table od stiropora i trake unutar aparata; skinite sve zaštitne folije sa vrata i tela aparata.

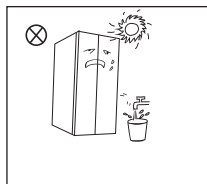

- Čuvajte od toplote i izbegavajte direktnu sunčevu svetlost. Ne postavljajte aparat na vlažnim ili mokrim mestima, da biste izbegli koroziju ili smanjen efekat izolacije.
- Ne prskajte i ne perite aparat; ne postavljajte aparat na vlažnim mestima, koja se lako mogu isprskati vodom, da ne biste ugrozili karakteristike električne izolacije frižidera.

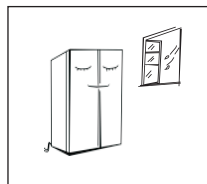

- Zamrzivač se postavlja na mestu u unutrašnjem prostoru, sa dobrom ventilacijom; pod treba da bude ravan, i izdržljiv (okrećite levo ili desno, da biste podesili točkić za nivelisanje, ukoliko aparat nije stabilan).

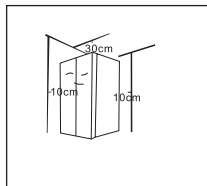

- Prostor iznad aparata treba da bude veći od 30 cm i aparat treba da se postavi prema zidu, sa slobodnim razmakom, koji je veći od 10 cm, da bi se omogućilo rasipanje toplote.

2.2 Nivelisanje stope

1) Mere predostrožnosti pre postavljanja:

Pre postavljanja ili podešavanja dodatne opreme, treba da se uverite da je frižider isključen iz električnog napajanja. Treba da se preduzmu mere predostrožnosti, da bi se izbegle telesne povrede, koje bi nastale usled pada ručke.

2) Shematski prikaz nivelisanja stope

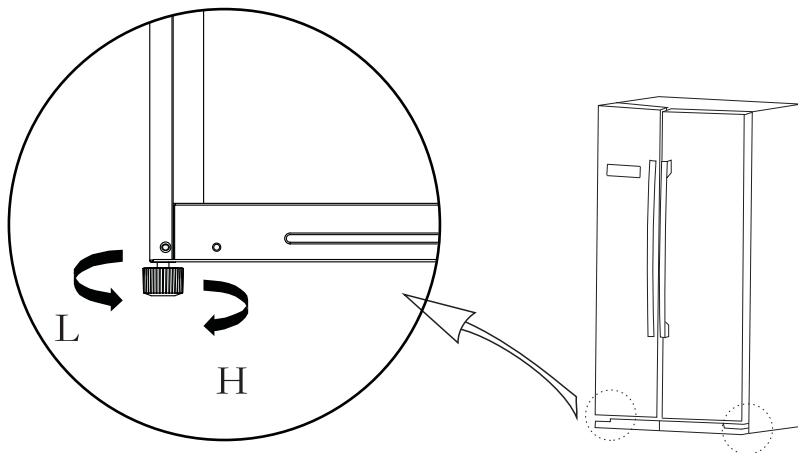

(Slika gore služi samo za referencu. Stvarna konfiguracija zavisi od fizičkog proizvoda ili postupite prema izjavi distributera)

3) Postupci podešavanja:

- a. Okrenite stopu u smeru kazaljke na satu da biste odigli frižider;
- b. Okrenite stopu u suprotnom smeru od kretanja kazaljke na satu da biste spustili frižider;
- c. Podesite desnu i levu stopu, u skladu sa gore navedenim postupkom, u horizontalan položaj.

2.3 Nivelisanje vrata

1) Mere predostrožnosti pre korišćenja:

Pre korišćenja dodatne opreme, treba da se uverite da je frižider isključen iz električnog napajanja. Pre podešavanja vrata, treba da se preduzmu mere predostrožnosti, da bi se izbegle telesne povrede

2) Shematski prikaz nivelisanja stope

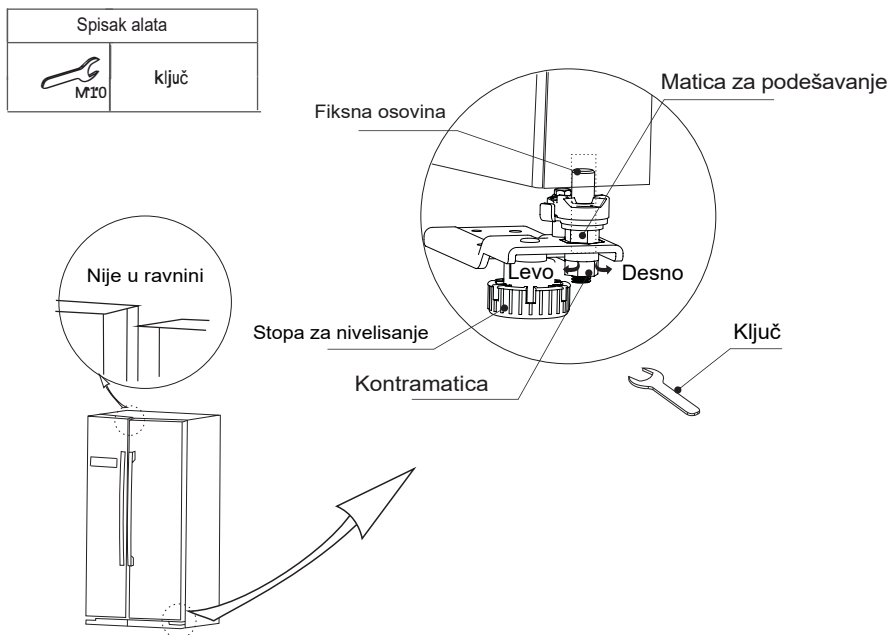

(Slika gore služi samo za referencu. Stvarna konfiguracija zavisi od fizičkog proizvoda ili postupite prema izjavi distributera)

Kada su vrata frižidera postavljena nisko:

Otvorite vrata, koristite ključ da biste odvrnuli kontramaticu i okrenite maticu za podešavanje u suprotnom smeru od kretanja kazaljke na satu, da biste povećali visinu vrata. Kada ste podesili vrata, pritegnite kontramaticu okretanjem u suprotnom smeru od kretanja kazaljke na satu.

Kada su vrata frižidera postavljena visoko:

Otvorite vrata, koristite ključ da biste odvrnuli kontramaticu i okrenite maticu za podešavanje u smeru kretanja kazaljke na satu, da biste smanjili visinu vrata. Kada ste podesili vrata, pritegnite kontramaticu okretanjem u suprotnom smeru od kretanja kazaljke na satu.

2.4 Zamena osvetljenja

Bilo kakvu zamenu ili održavanje LED-sijalica treba da obavi proizvođač, njegov serviser ili slično kvalifikovano osoblje.

2.5 Pokretanje

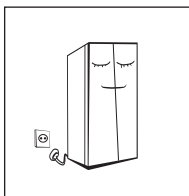

- Pre prvog pokretanja, ostavite frižider da miruje pola sata pre nego što ga priključite na električno napajanje.
- Pre stavljanja bilo kakvih svežih ili zamrznutih namirnica, frižider mora da radi 2-3 sata, ili više od 4 sata u toku letnjeg perioda, kada je temperatura okruženja visoka.

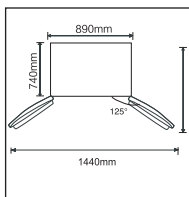

- Ostavite dovoljno prostora za komforno otvaranje vrata i fioka ili postupite prema izjavi distributera.
- Slika gore služi samo za referencu. Stvarna konfiguracija zavisi od fizičkog proizvoda ili postupite prema izjavi distributera

2.6 Saveti za uštedu energije

- Aparat treba da se postavi u najhladnijem području prostorije, podalje od aparata koji stvaraju toplotu ili od izvora toplote i izvan direktne sunčeve svetlosti.
- Vruću hranu ostavite da se ohladi na sobnu temperaturu, pre nego što je stavite u aparat. Preopterećenje aparata zahteva duži period rada kompresora. Namirnice koje se suviše sporo zamrzavaju, mogu da izgube na kvalitetu ili da se pokvare.
- Uverite se da ste dobro umotali namirnice i obrišite posude da budu suve, pre nego što ih stavite u aparat. To smanjuje stvaranje leda unutar aparata
- Posude u frižideru, namenjene za skladištenje, ne treba da se oblažu aluminijumskom folijom, voštanom hartijom ili papirnim salvetama. Obloge ometaju cirkulaciju hladnog vazduha, zbog čega aparat postaje manje efikasan.
- Organizujte i obeležite namirnice, da biste smanjili otvaranje vrata i da biste izbegli duže traženje. Izvadite što je moguće više namirnica odjednom i zatvorite vrata što je pre moguće.

3 Konstrukcija i funkcije

3.1 Ključne komponente

(Odeljak zamrzivača)

(Odeljak frižidera)

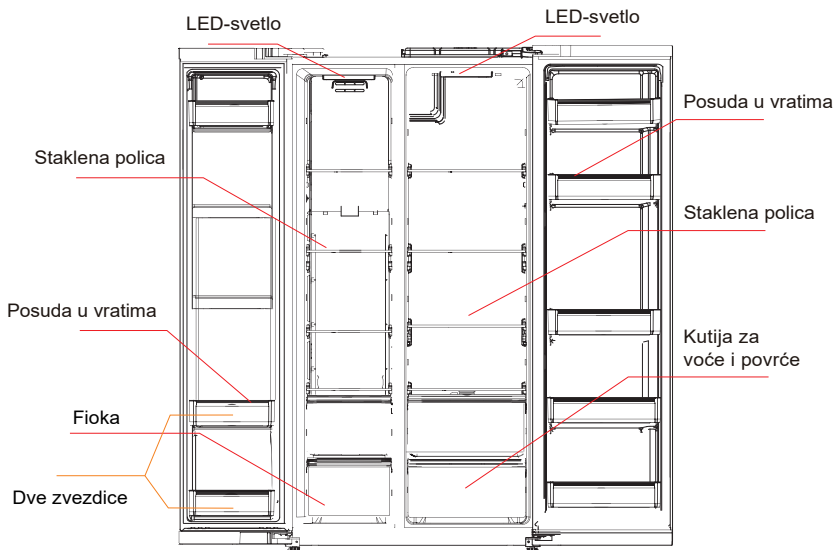

(Slika gore služi samo za referencu. Stvarna konfiguracija zavisi od fizičkog proizvoda ili postupite prema izjavi distributera)

Odeljak frižidera

- Odeljak frižidera je pogodan za skladištenje raznog voća, povrća, pića i ostale hrane koja će se konzumirati u kratkom roku pri čemu je **predloženo vreme skladištenja 3 do 5 dana**.
- Kuvanu hranu ne treba da stavljate u odeljak frižidera dok se ne ohladi na sobnu temperaturu.
- Preporučujemo Vam da hranu zatvorite u posude, pre nego što je stavite u frižider.
- Staklene police mogu da se podešavaju gore ili dole, da bi se dobila značajna količina skladišnog prostora i radi lakšeg korišćenja.

Odeljak zamrzivača

- Odeljak zamrzivača sa niskom temperaturom može duže vreme da održava namirnice svežim i pretežno se koristi da bi se skladištile zamrznute namirnice i da bi se pravio led.
- Odeljak zamrzivača je pogodan za skladištenje mesa, ribe, kuglica od pirinča i drugih namirnica, koje se neće konzumirati u kratkom roku.
- Preporučujemo Vam da velike komade mesa podelite na manje komade, radi lakšeg pristupa. Molimo Vas da imate na umu da namirnice treba da konzumirate u preporučenom roku upotrebe.

Prostor za zamrzavanje sa dve zvezdice

- Prostor za zamrzavanje sa dve zvezdice nalazi se ispod police za dve flaše na vratima zamrzivača (16L ili slično), temperatura - 12 ° C, pogodno za čuvanje sladoleda i slično, spolja tvrd, unutra mekan, odgovarajuće vreme roka trajanja proizvoda.

Energetski su najefikasnije fioke, kutije za hranu i police postavljene u fabrici. Molimo vas da pogledate sliku iznad.

Napomena: Skladištenje velike količine hrane tokom rada, a nakon početnog priključenja na struju može negativno da utiče na efekat zamrzavanja frižidera. Skladištena hrana ne sme da blokira izlaz vazduha ili će u suprotnom negativno uticati na efekat zamrzavanja.

3.2 Funkcije

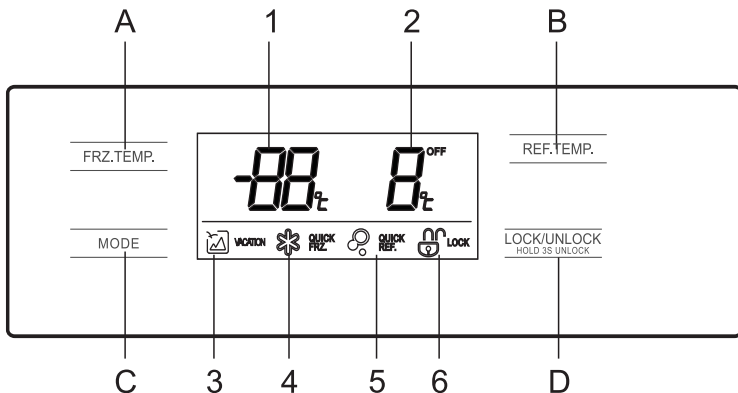

(Slika gore služi samo za referencu. Stvarna konfiguracija zavisi od fizičkog proizvođača ili postupite prema izjavi distributer)

1. Displej:



1. Temperatura odeljka zamrzivača
2. Temperatura odeljka frižidera
3. Slika Vacation (godišnji odmor)
4. Ikona za brzo zamrzavanje (Quick Freezing)
5. Ikona za brzo hlađenje (Quick Cooling)
6. Ikona zaključavanja/otključavanja



2. Funkcije tastera:

- A. Podešavanje temperature odeljka zamrzivača
- B. Podešavanje temperature odeljka frižidera
- C. Podešavanje režima/funkcije
- D. Kontrole zaključavanja/otključavanja



3. Upute za uporabu

1) Zaključavanje / otključavanje

U stanju "Otključano" , ukoliko nastavite da pritiskate taster zaključavanja  u trajanju od 3 s, aparat će preći u stanje "Zaključano" .



U stanju "Zaključano" , ukoliko nastavite da pritiskate taster zaključavanja  u trajanju od 3 s, aparat će preći u stanje "Otključano" .

2) Režim godišnjeg odmora (Vacation)



Pritisnite taster za režim rada  da biste ušli u režim "Godišnji odmor". Ikona  svetli, režim odmora započinje rad nakon zaključavanja kontrolne table.

U režimu odmora, odeljak frižidera je isključen, a temperaturni opseg prikazan - temperatura zamrzivača je podešena na -18 ° C.



3) Režim brzog hlađenja

Kliknite na dugme  kako biste ušli u režim brzog hlađenja. Ikona  svetli, režim brzog hlađenja započinje s radom nakon zaključavanja kontrolne table. Režim brzog hlađenja traje 2,5h.



4) Režim brzog zamrzavanja

Kliknite na dugme  kako biste ušli u režim brzog zamrzavanja. Ikona  svetli, režim brzog zamrzavanja započinje s radom nakon zaključavanja kontrolne table. Režim brzog zamrzavanja traje 26h.

5) Izbor temperature odeljka frižidera 

Pritisnite dugme za podešavanje temperature odeljka frižidera  REF.TEMP. pri čemu će temperatura odeljka frižidera treperiti. Zatim ponovo pritisnite dugme , da biste podesili temperaturu i začuće se jedan zvučni signal. Opseg podešavanja je između 2 ° C i 8 ° C. Svaki put kada kliknete na dugme, temperatura će se promeniti za 1 ° C. Nakon podešavanja, digitalna cev će treptati 5 sekundi. Novo podešavanje temperature počinje nakon zaključavanja kontrolne table.

6) Podešavanje temperature zamrzivača 

Pritisnite dugme za podešavanje temperature odeljka zamrzivača  FRZ.TEMP., temperatura odeljka zamrzivača će treperiti. Zatim ponovo pritisnite dugme , da biste podesili temperaturu i začuće se jedan zvučni signal. Opseg podešavanja je između -12 ° C i -22 ° C. Svaki put kada kliknete na dugme, temperatura će se promeniti za 1 ° C. Nakon podešavanja, digitalna cev će treptati 5 sekundi. Novo podešavanje temperature počinje nakon zaključavanja kontrolne table.

Preporučeno podešavanje: odeljak frižidera 4 ° C, odeljak zamrzivača -18 ° C.

7) Skladištenje nakon nestanka struje

U slučaju nestanka struje, trenutno radno stanje će se zaključiti i održavati do ponovnog uspostavljanja električnog napajanja.

8) Aktiviranje kontrola upozorenja i alarma

Kad otvorite vrata frižidera, oglašiće se muzika. Ukoliko vrata ne budu zatvorena u roku od dva minuta, svakog minuta jednom će se oglašavati zvuk sve dok se vrata ne zatvore. Pritisnite bilo koje dugme da biste zaustavili zvučni signal.

9) Kod greške

Sledeća upozorenja koja se pojavljuju na displeju ukazuju na odgovarajuće kvarove frižidera. Iako frižider i dalje može sa navedenim kvarovima da obavlja funkciju hlađenja, korisnik treba da kontaktira kvalifikovano lice za održavanje, a radi održavanja, kako bi se obezbedio optimalan rad uređaja.

Kod greške	Opis greške
E1	Kvar senzora temperature odeljka frižidera.
E2	Kvar senzora temperature odeljka zamrzivača.
E5	Greška u senzoru odmrzavanja u strujnom kolu.
E6	Greška u komunikaciji.
E7	Greška senzora temperature okoline.

4. Održavanje i nega frižidera

4.1 Čišćenje celog aparata

- Prašina iza frižidera i na podu treba povremeno da se očisti, da bi se poboljšao efekat hlađenja i da bi se štedela energija.
- Redovno proveravajte zaptivku na vratima, da biste se uverili da nema naprslina. Očistite zaptivku na vratima mekom krpom, nakvašenu vodom sa sapunicom ili razblaženim deterdžentom.
- Unutrašnji prostor frižidera treba redovno da se čisti, da bi se izbegli neprijatni mirisi.
- Molimo Vas da isključite aparat pre čišćenja unutrašnjeg prostora, uklonite sve namirnice, pića, police, fioke, itd.
- Koristite meku krpu ili sunđer da biste očistili unutrašnjost frižidera i rastvor od dve supene kašike sode bikarbone na liter tople vode. Nakon toga, isperite vodom i obrišite krpom. Nakon čišćenja, otvorite vrata i ostavite frižider da se osuši prirodnim putem, pre nego što ga ponovo uključite.
- Za oblasti u frižideru, koje se teško čiste (kao što su uski zlebovi, međuprostori ili uglovi), preporučujemo Vam da ih redovno brišete mekom krpom, mekom četkom, itd. i ukoliko je potrebno, u kombinacija sa dodatnim alatom (kao što su tanki štapići), da biste osigurali da se na tim oblastima ne stvaraju kontaminirajuće materije ili bakterije.
- Ne koristite sapun, deterdžent, abrazivna sredstva u prahu, sredstvo za čišćenje u spreju, itd. zato što mogu da prouzrokuju neprijatan miris u unutrašnjem prostoru frižidera ili da kontaminiraju hranu.
- Očistite okvir za flaše, police i fioke mekom krpom, nakvašenu vodom sa sapunicom ili razblaženim deterdžentom. Osušite mekom krpom ili prirodnim putem.
- Obrišite spoljne površine frižidera mekom krpom, nakvašenu vodom sa sapunicom ili deterdžentom, itd. a zatim osušite površine krpom.
- Ne koristite grube četke, čelične kuglice za čišćenje, žičane četke, abrazivna sredstva (kao npr. pastu za zube), organske rastvarače (kao npr. alkohol, aceton, ulje banane, itd), ključalu vodu, kisela ili alkalna sredstva, koja mogu da oštete površinu frižidera i unutrašnji prostor. Vrela voda i organski rastvarači, kao npr. benzen, mogu da deformišu ili da oštete plastične delove.
- Ne ispirajte direktno vodom ili drugim tečnostima u toku čišćenja, da biste izbegli kratak spoj ili da ne oštetite električnu izolaciju nakon potapanja.

Molimo Vas da izvadite električni kabl iz utičnice kada treba da odmrznete i očistite frižider.



4.2 Čišćenje police u vratima, kutije sa voćem i povrćem i fioke

- U skladu sa strelicom za prikaz smera, na slici dole, koristite obe ruke da biste pritisnuli policu, i da biste je gurnuli nagore, nakon toga možete da je izvadite.
- Nakon što ste oprali police, koje ste izvadili, možete da podesite visinu, na koju ćete ih postaviti, prema Vašim zahtevima. Za čišćenje se predlažu mekane krpe ili sunđer umočeni u vodu sa nekorozivnim neutralnim deterdžentima. Zamrzivač na kraju treba da očistite čistom vodom i suvom krpom. Otvorite vrata radi prirodnog sušenja, a pre nego što uključite napajanje. Za čišćenje frižidera ne upotrebljavajte tvrde četke, čiste čelične kuglice, žičane četke, abrazive, kao što su paste za zube, organske rastvarače (kao što su alkohol, aceton, ulje od banane itd.), ključalu vodu, kiseline ili alkalna sredstva s obzirom da tako može da se ošteti površina frižidera, kao i njegova unutrašnjost.

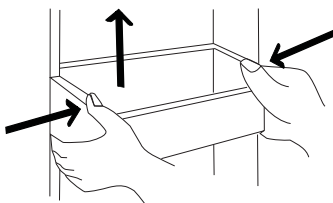

(Slika gore služi samo za referencu. Stvarna konfiguracija zavisi od fizičkog proizvoda ili postupite prema izjavi distributera)

4.3 Čišćenje staklene police

- Budući da unutrašnji deo obloge frižidera, koji je u kontaktu sa policom, ima graničnik koji sprečava da policica ispadne, policu ćete podići prema gore i tako ćete moći da je izvadite.
- Podesite ili očistite police, prema Vašim potrebama. Za čišćenje se predlažu mekane krpe ili sunder umočeni u vodu sa nekorozivnim neutralnim deterdžentima. Zamrzivač na kraju treba da očistite čistom vodom i suvom krpom. Otvorite vrata radi prirodnog sušenja, a pre nego što uključite napajanje. Za čišćenje frižidera ne upotrebljavajte tvrde četke, čiste čelične kuglice, žičane četke, abrazive, kao što su paste za zube, organske rastvarače (kao što su alkohol, aceton, ulje od banane itd.), ključalu vodu, kiseline ili alkalna sredstva s obzirom da tako može da se ošteti površina frižidera, kao i njegova unutrašnjost.

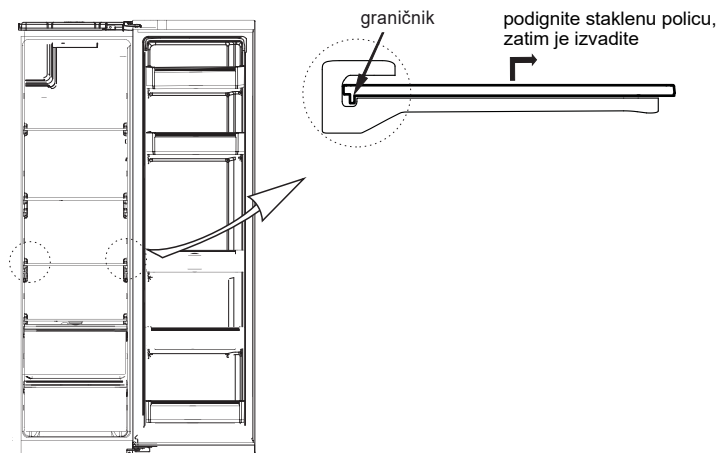

(Slika gore služi samo za referencu. Stvarna konfiguracija zavisi od fizičkog proizvoda ili postupite prema izjavi distributera)

4.4 Odmrzavanje

- Frižider je konstruisan po principu vazdušnog hlađenja i usled toga ima automatsku funkciju odmrzavanja. Led koji nastane usled promene godišnjih doba ili temperature, može takođe da se ukloni i ručno, tako što ćete da isključite aparat iz električnog napajanja.

4.5 Izvan funkcije

- Nestanak struje: U slučaju nestanka struje, čak i ako se to desi u toku leta, namirnice u aparatu mogu se držati nekoliko sati; tokom nestanka struje, broj otvaranja vrata treba da se smanji, i više ne smeju da se stavljaju sveže namirnice u aparat.
- Dugotrajno nekorišćenje: Izvadite električni kabl aparata iz utičnice, zatim očistite aparat; nakon toga ostavite vrata otvorena, da biste izbegli neprijatne mirise.
- Premeštanje: Pre nego što premeštate frižider, izvadite sve predmete iz njega, lepljivom trakom fiksirajte elemente od stakla, držače povrća, fioke u odeljku zamrzivača itd. i pričvrstite sve stope za nivelisanje; zatvorite vrata i oblepite ih lepljivom trakom. U toku premeštanja, aparat ne treba da položite naopačke ili horizontalno niti sme da vibrira; nagib u toku premeštanja ne sme da bude veći od 45°.

 Aparat treba da radi u kontinuitetu, od kada se pokrenuo. Načelno, rad aparata ne treba da se prekida; u suprotnom, vek trajanja će biti kraći.

5 Otklanjanje smetnji

5.1 Pokušajte da sami rešite sledeće jednostavne probleme.

Ukoliko ne možete da otklonite smetnju, molimo Vas da stupite u kontakt sa post-prodajnim odeljenjem.

Prekid u radu	Proverite da li je aparat priključen na električno napajanje ili da li je kabl pravilno umetnut u utičnicu. Proverite da li je napon suviše nizak. Proverite da li je došlo do nestanka struje ili je samo delimično prekinuto napajanje (npr. zbog jedne faze)
Neprijatan miris	Namirnice sa jakim mirisom treba čvrsto da se umotaju. Proverite da li ima pokvarenih namirnica. Očistite unutrašnji prostor frižidera.
Dugotrajan rad kompresora	Dugotrajan rad frižidera je normalna pojava u toku leta, kada je temperatura okoline visoka. Ne preporučuje se da imate suviše namirnica u aparatu, u isto vreme. Hrana treba da se ohladi pre nego što je stavite u aparat. Vrata se suviše često otvaraju.
Sijalica ne može da se upali	Proverite da li je frižider priključen na električno napajanje i da li je oštećena sijalica za osvetljenje. Sijalicu treba da zameni stručno lice
Vrata ne mogu propisno da se zatvore	Vrata su se zaglavila paketima hrane. Stavili ste previše hrane unutra. Frižider je nagnut.
Glasni šumovi	Proverite da li je pod ravan i da li je frižider postavljen stabilno. Proverite da li je dodatna oprema postavljena na pravom mestu.
Zaptivka na vratima ne dihtuje	Uklonite strane predmete sa zaptivke na vratima. Zagrejte zaptivku na vratima i zatim je ohladite, da bi povratila oblik (ili duvajte električnim fenom za kosu ili koristite vruć peškir za zagrevanje).
Voda se preliva	U odeljku je previše namirnica ili uskladištena hrana sadrži previše vode, što za posledicu ima obilno odmrzavanje. Vrata se ne zatvaraju pravilno, što za posledicu ima stvaranje inja, zbog ulaska vazduha i povećane količine vode usled odmrzavanja.
Vruće kućište	Rasipanje toplote ugrađenog kondenzatora, preko kućišta, što je normalna pojava. Kada kućište postane vruće usled visoke temperature okruženja i skladištenja velike količine namirnica, preporučujemo Vam da obezbedite dobru ventilaciju, da biste olakšali rasipanje toplote.
Kondenzacija na površini	Kondenzacija na spoljnim površinama i na zaptivkama na vratima frižidera je normalna pojava kada je vlažnost okoline suviše visoka. Samo obrišite kondenzat istom krpom.
Neuobičajeni šum	Zujanje: Kompresor može da proizvede zujanje u toku rada, i zujanje je glasno, naročito nakon pokretanja ili zaustavljanja. To je normalna pojava. Škripanje: Rashladno sredstvo, koje kruži unutar aparata, može da proizvede škripanje, što je normalna pojava.

Tabela 1 Klimatski razredi

Razred	Oznaka	Opseg temperature okruženja °C
Povišeno umereni	SN	+ 10 to + 32
Umereni	N	+ 16 to + 32
Suptropski	ST	+ 16 to + 38
Tropski	T	+ 16 to + 43

Povišeno umereni: 'ovaj rashladni uređaj je namenjen za upotrebu na sobnoj temperaturi opsega od 10 °C do 32 °C;

Umereni: 'ovaj rashladni uređaj je namenjen za upotrebu na sobnoj temperaturi opsega od 16 °C do 32 °C;

Suptropski: 'ovaj rashladni uređaj je namenjen za upotrebu na sobnoj temperaturi opsega od 16 °C do 38 °C;

Tropski: 'ovaj rashladni uređaj je namenjen za upotrebu na sobnoj temperaturi opsega od 16 °C do 43 °C;

Posebno za nove evropske standarde:

Naručeni delovi u sledećoj tabeli mogu da se nabave preko kanala _:

Naručeni deo	Obezbedio/la	Minimalno vreme potrebno za obezbeđivanje
Termostati	Stručno osoblje za održavanje	Najmanje 7 godina nakon što je poslednji model lansiran na tržište
Senzori za temperaturu	Stručno osoblje za održavanje	Najmanje 7 godina nakon što je poslednji model lansiran na tržište
Štampane ploče	Stručno osoblje za održavanje	Najmanje 7 godina nakon što je poslednji model lansiran na tržište
Svetlosni izvori	Stručno osoblje za održavanje	Najmanje 7 godina nakon što je poslednji model lansiran na tržište
Ručke vrata	Stručni serviser i krajnji korisnici	Najmanje 7 godina nakon što je poslednji model lansiran na tržište
Šarke vrata	Stručni serviser i krajnji korisnici	Najmanje 7 godina nakon što je poslednji model lansiran na tržište
Police	Stručni serviser i krajnji korisnici	Najmanje 7 godina nakon što je poslednji model lansiran na tržište
Korpe	Stručni serviser i krajnji korisnici	Najmanje 7 godina nakon što je poslednji model lansiran na tržište
Zaptivači vrata	Stručni serviser i krajnji korisnici	Najmanje 10 godina nakon što je poslednji model lansiran na tržište

Poštovani kupci

1. Ukoliko želite da vratite ili zamenite proizvod, molimo vas da kontaktirate radnju u kojoj ste isti kupili.

(Molimo vas da ne zaboravite da ponesete fakturu)

2. Ukoliko se vaš proizvod pokvari, te mu je potrebna popravka, molimo vas da kontaktirate post-prodajni servis.

3. Podaci o modelu u bazi podataka o proizvodu, kao i identifikator modela, mogu se dobiti putem veb veze skenirane KR kodom, ako postoji, na nalepnici o energetskej efikasnosti proizvoda.

Radi stalnog poboljšavanja proizvoda može doći do promene tehničkih podataka bez prethodnog obaveštenja.

Ovo uputstvo napravljeno je s mnogo truda i s najvećom pažnjom, ali greške u procesu izrade i/ili prevoda uputstva su uvek moguće. Zbog toga proizvođač i prodavac ne preuzimaju odgovornost za eventualne netačne navode, greške u prevodu ili štamparske greške u ovom uputstvu.

PRAVA POTROŠAČA

Obaveštenje o saobraznosti

Poštovani potrošači,

Molimo vas da se pridržavate preporuka proizvođača datim u korisničkim uputstvima u vezi sa transportnim oštećenjima, postavljanjem i/ili ugradnjom, priključenjem na kućne instalacije, pravilnim korišćenjem, redovnim čišćenjem i održavanjem aparata.

Zakonska prava potrošača u slučaju nesaobraznosti robe u ugovoru regulisana su članom 51. i 52. Zakona o zaštiti potrošača.* Trgovac je odgovoran za nesaobraznost robe u ugovoru koja se pojavi u roku od 2 (dve) godine od dana prelaska rizika na potrošača. U slučaju uocene nesaobraznosti možete se obratiti trgovcu kod koga ste kupili robu. Trgovac je dužan da vam bez odlaganja, a najkasnije u roku od 8 dana od prijema reklamacije, odgovori, sa izjašnjenjem o podnetom zahtevu i predlogom njegovog rešavanja. Za utvrđivanje i otklanjanje nesaobraznosti u najkraćem mogućem roku, preporučujemo vam ovlašćeni servis. Za sva pitanja, primedbe i sugestije u vezi servisa možete se obratiti našoj tehničkoj službi.

Član 51. – Zakona o zaštiti potrošača

Prodavac odgovara za nesaobraznosti isporučene robe ugovoru ako:

- 1) je postojala u času prelaska rizika na potrošača, bez obzira na to da li je za tu nesaobraznost prodavac znao;
- 2) se pojavila posle prelaska rizika na potrošača, ako potiče od uzroka koji je postojao pre prelaska rizika na potrošača;
- 3) je potrošač mogao lako uočiti, ukoliko je prodavac izjavio da je roba saobrazna ugovoru.

Prodavac je odgovoran i za nesaobraznost nastalu zbog nepravilnog pakovanja, nepravilne instalacije ili montaže koju je izvršio on ili lice pod njegovim nadzorom, kao i kada je nepravilna instalacija ili montaža robe posledica nedostatka u uputstvu koje je predao potrošaču radi samostalne instalacije ili montaže. Prodavac ne odgovara za nesaobraznost ako je u trenutku zaključenja ugovora potrošaču bilo poznato ili mu nije moglo ostati nepoznato da roba nije saobrazna ugovoru ili ako je uzrok nesaobraznosti u materijalu koji je dao potrošač. Odgovornost prodavca za nesaobraznost robe ugovoru ne sme biti ograničena ili izuzeta suprotno odredbama ovog zakona. Prodavac nije vezan javnim obećanjem u pogledu svojstava robe ako:

- 1) nije znao ili nije mogao znati za dato obećanje;
- 2) je pre zaključenja ugovora objavljena ispravka obećanja;
- 3) obećanje nije moglo uticati na odluku potrošača da zaključi ugovor.

Član 52.

Ako isporučena roba nije saobrazna ugovoru, potrošač koji je obavestio prodavca o nesaobraznosti, ima pravo da zahteva od prodavca da otkloni nesaobraznost, bez naknade, opravkom ili zamenom, odnosno da zahteva odgovarajuće umanjenje cene ili da raskine ugovor u pogledu te robe. Potrošač ima pravo da bira da nesaobraznost robe trgovac otkloni opravkom ili zamenom.

Ako otklanjanje nesaobraznosti u skladu sa stavom 2. ovog člana nije moguće, potrošač ima pravo da zahteva odgovarajuće umanjenje cene ili raskid ugovora ako:

- 1) nesaobraznost ne može da se otkloni opravkom ili zamenom uopšte niti u primerenom roku;
- 2) ne može da ostvari pravo na opravku ili zamenu, odnosno ako prodavac nije izvršio opravku ili zamenu u primerenom roku;
- 3) opravka ili zamena ne može da se sprovede bez značajnijih nepogodnosti za potrošača zbog prirode robe i njene namene;
- 4) otklanjanje nesaobraznosti opravkom ili zamenom predstavlja nesrazmerno opterećenje za prodavca.

Nesrazmerno opterećenje za prodavca u smislu stava 3. tačka 4) ovog člana, javlja se ako u poređenju sa umanjenjem cene i raskidom ugovora, stvara preterane troškove, uzimajući u obzir:

- 1) vrednost robe koju bi imala da je saobrazna ugovoru;
- 2) značaj saobraznosti u konkretnom slučaju;
- 3) da li se saobraznost može otkloniti bez značajnijih nepogodnosti za potrošača.

Potrošač ima pravo da zahteva zamenu, odgovarajuće umanjenje cene ili da raskine ugovor zbog istog ili drugog nedostatka saobraznosti koji se posle prve opravke pojavi, a ponovna opravka je moguća samo uz izričitu saglasnost potrošača. Uzimajući u obzir prirodu robe i svrhu zbog koje je potrošač nabavio, opravka ili zamena mora se izvršiti u primerenom roku bez značajnih neugodnosti za potrošača i uz njegovu saglasnost. Ako se nesaobraznost pojavi u roku od šest meseci od dana prelaska rizika na potrošača, potrošač ima pravo da bira između zahteva da se nesaobraznost otkloni zamenom, odgovarajućim umanjenjem cene ili da izjavi da raskida ugovor. Ako se nesaobraznost pojavi u roku od šest meseci od dana prelaska rizika na potrošača, otklanjanje nesaobraznosti moguće je opravkom uz izričitu saglasnost potrošača. Sve troškove koji su neophodni da bi se roba saobrazila ugovoru, a naročito troškove rada, materijala, preuzimanja i isporuke, snosi prodavac. Za obaveze prodavca prema potrošaču, koje nastanu usled nesaobraznosti robe, prodavac ima pravo da zahteva od proizvođača u lancu nabavke te robe, da mu naknadi ono što je ispunio po osnovu te obaveze. Potrošač ne može da raskine ugovor ako je nesaobraznost robe neznatna. Prava iz stava 1. ovog člana ne utiču na pravo potrošača da zahteva od prodavca naknadu štete koja potiče od nesaobraznosti robe, u skladu sa opštim pravilima o odgovornosti za štetu.

Model _____

Serijski broj _____

Datum prodaje _____

Pečat i potpis trgovca _____

POSTUPAK REKLAMACIJE

Mole se poštovani potrošači da u slučaju reklamacije kontaktiraju tehničku službu preduzeća GEMMA B&D doo i/ili ovlašćeni servis.

Uvoznik za Srbiju:



Đorđa Stanojevića 14 ,
11070 Novi Beograd, Srbija

**Služba nabavke, prodaje
i tehnička služba**

tel: 011/ 22 85 020

fax: 011/ 31 88 033

e-mail: info@gemma.rs

INSTALACJA UŻYTKOWNIKA

LODÓWKA

Równoległe Do Siebie

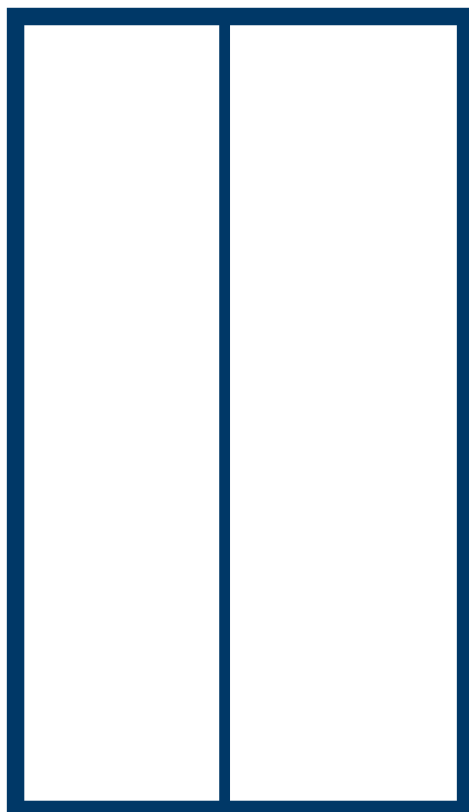

Streżenie: Przed użyciem tego produktu należy uważnie przeczytać niniejszą instrukcję i zachować ją do wykorzystania w przyszłości. Budowa i dane techniczne mogą ulec zmianie bez wcześniejszego powiadomienia w celu ulepszenia produktu. W celu uzyskania szczegółowych informacji należy skontaktować się ze sprzedawcą lub producentem.

**MODEL: MDRS704FG
MDRS710FG
SERIES**

www.midea.com

ZAWARTOŚĆ

1 Ostrzeżenia dotyczące bezpieczeństwa	
1.1 Ostrzeżenie	1-2
1.2 Znaczenie symboli ostrzegawczych	3
1.3 Ostrzeżenia związane z energią elektryczną	3
1.4 Ostrzeżenia dotyczące użytkowania	4
1.5 Ostrzeżenia dotyczące umiejscowienia	4-5
1.6 Ostrzeżenia dotyczące energii	5
1.7 Ostrzeżenia dotyczące utylizacji	5
2 Właściwe użytkowanie lodówek	
2.1 Umieszczenie	6
2.2 Poziomowanie nóżek	7
2.3 Poziomowanie drzwi	8
2.4 Wymiana światła	9
2.5 Początek użytkowania	9
2.6 Wskazówki dotyczące oszczędzania energii	9
3 Struktura i funkcje	
3.1 Kluczowe komponenty	10
3.2 Funkcje	11-12
4 Konserwacja i pielęgnacja urządzenia	
4.1 Czyszczenie ogólne	13
4.2 Czyszczenie tacki na drzwiach, pojemnika na owoce i warzywa oraz szuflady	13
4.3 Czyszczenie szklanej półki	14
4.4 Rozmrażanie	14
4.5 Wyłączenie z eksploatacji	14
5 Rozwiązywanie problemów	
5.1 Rozwiązywanie problemów	15

Drodzy użytkownicy, dziękujemy za wybranie lodówki
Midea!

1 Ostrzeżenia dotyczące bezpieczeństwa

1.1 Ostrzeżenie



Ostrzeżenie: ryzyko pożaru/materiały łatwopalne

To urządzenie jest przeznaczone do użytku w gospodarstwie domowym i podobnych pomieszczeniach, takich jak kuchnie dla personelu w sklepach, biurach i innych miejscach pracy; gospodarstwa agroturystyczne i przez klientów w hotelach, motelach i innych miejscach mieszkalnych; środowiska typu bed and breakfast; catering i podobne zastosowania niedetaliczne.

Niniejsze urządzenie nie jest przeznaczone do użytku przez osoby (w tym dzieci) o ograniczonych zdolnościach fizycznych, sensorycznych lub umysłowych, lub osoby nieposiadające doświadczenia i wiedzy, chyba że będą one nadzorowane lub zostaną poinstruowane w zakresie obsługi urządzenia przez osobę odpowiedzialną za ich bezpieczeństwo.)

Należy pilnować, aby dzieci nie bawiły się urządzeniem.

Jeśli przewód zasilający jest uszkodzony, musi zostać wymieniony przez producenta, przedstawiciela serwisowego lub podobnie wykwalifikowaną osobę w celu uniknięcia zagrożenia.

Nie przechowuj w urządzeniu substancji wybuchowych, takich jak pojemniki z aerozolem z łatwopalnym propelentem.

Urządzenie należy odłączyć po użyciu i przed przystąpieniem do konserwacji urządzenia.

Ostrzeżenie: Otwory wentylacyjne, w obudowie urządzenia lub w zabudowie nie powinny być zatkane.

Ostrzeżenie: Nie należy używać urządzeń mechanicznych ani innych środków przyspieszających proces rozmrażania, innych niż zalecane przez producenta.

Ostrzeżenie: Nie wolno uszkodzić obiegu czynnika chłodniczego.

Ostrzeżenie: Nie wolno używać urządzeń elektrycznych wewnątrz przedziałów do przechowywania jedzenia, chyba że są one typu zalecanego przez producenta.

Ostrzeżenie: Proszę zutilizować lodówkę zgodnie z lokalnymi przepisami, ponieważ używa ona palnego gazu nadmuchowego i czynnika chłodniczego.

Ostrzeżenie: Podczas ustawiania urządzenia należy upewnić się, że przewód zasilający nie jest uwięziony lub uszkodzony.

Ostrzeżenie: Nie należy umieszczać wielu przenośnych gniazdek lub przenośnych zasilaczy w tylnej części urządzenia.

Nie używaj przedłużaczy ani nieuziemionych (dwubiegunowych) adapterów.

Niebezpieczeństwo: Ryzyko uwięzienia dziecka. Zanim wyrzucisz swoją starą lodówkę lub zamrażarkę:

- Zdejmij drzwi.
- Pozostaw półki na miejscu, aby dzieci nie mogły łatwo wejść do środka.

Przed przystąpieniem do instalacji akcesoriów lodówki należy odłączyć od źródła zasilania elektrycznego.

Zastosowany w urządzeniu środek chłodzący i materiał do spieniania cyklopentanu są łatwopalne. Dlatego też, gdy urządzenie jest złomowane, powinno być przechowywane z dala od wszelkich źródeł ognia i powinno być odzyskiwane przez specjalną firmę zajmującą się odzyskiwaniem, posiadającą odpowiednie kwalifikacje, w sposób inny niż poprzez spalanie, tak aby zapobiec szkodom dla środowiska lub jakimkolwiek innym szkodom.

W przypadku normy EN: Niniejsze urządzenie może być używane przez dzieci w wieku od 8 lat i starsze oraz osoby z ograniczonymi fizycznymi zdolnościami sensorycznymi lub umysłowymi lub bez doświadczenia i wiedzy, jeśli są one pod nadzorem lub zostały poinstruowane w zakresie bezpiecznego użytkowania urządzenia i rozumieją związane z tym zagrożenia. Urządzenie nie może być używane jako zabawka dla dzieci. Czyszczenie i konserwacja nie powinna być robiona przez dzieci bez nadzoru. Dzieci w wieku od 3 do 8 lat mogą ładować i rozładowywać urządzenia chłodnicze.

W przypadku drzwi lub pokryw wyposażonych w zamki i klucze, klucze przechowywuj w miejscu niedostępnym dla dzieci, a nie w pobliżu lodówki, aby uniknąć ryzyka zamknięcia dzieci w środku.

Aby uniknąć zanieczyszczenia żywności, przestrzegaj następujących instrukcji:

- Otwieranie drzwi na dłuższy czas może spowodować znaczny wzrost temperatury w komorach urządzenia.
- Regularnie czyść dostępne systemy odwadniające oraz powierzchnie, które mogą mieć kontakt z żywnością.
- Wyczyść zbiorniki na wodę, jeśli nie były używane przez 48 godzin; przepłucz system wodny podłączony do wody, jeśli nie została pobrana przez 5 dni. (uwaga 1)
- Surowe mięso i ryby przechowuj w odpowiednich pojemnikach w lodówce, tak aby nie stykały się z innymi produktami ani nie kapała z nich woda.
- Dwugwiazdkowe przedziały na mrożonki nadają się do przechowywania zamrożonej żywności, przechowywania lub robienia lodów i produkcji kostek lodu. (uwaga 2)
- Komory jedno-, dwu- i trzy-gwiazdkowe nie nadają się do zamrażania świeżej żywności. (uwaga 3)
- W przypadku urządzeń bez komory 4-gwiazdkowej to urządzenie chłodnicze nie nadaje się do zamrażania żywności. (uwaga 4)
- Jeśli urządzenie chłodnicze będzie pozostawione puste przez dłuższy czas, wyłącz je, rozmroź, wyczyść, wysusz i pozostaw otwarte drzwi, aby zapobiec rozwojowi pleśni wewnątrz urządzenia.



Uwaga 1,2,3,4: Prosimy o potwierdzenie, czy ma to zastosowanie w zależności od typu komory produktowej.

W przypadku urządzenia wolnostojącego: to urządzenie chłodnicze nie jest przeznaczone do użytku jako urządzenie do zabudowy.

Wszelka wymiana lub konserwacja lamp LED powinna być przeprowadzana przez producenta, jego serwisanta lub inną wykwalifikowaną osobę.

Ten produkt zawiera dwa źródła światła w klasie efektywności energetycznej(G).

1.2 Znaczenie symboli ostrzegawczych

	To jest symbol zakazu. Każde nieprzestrzeganie instrukcji oznaczonych tym symbolem może spowodować uszkodzenie produktu lub zagrożenie bezpieczeństwu osobistemu użytkownika.
	To jest symbol ostrzegawczy. Wymagane jest ściśle przestrzeganie instrukcji oznaczonych tym symbolem; w przeciwnym razie może dojść do uszkodzenia produktu lub obrażeń ciała.
	To jest symbol przestrzegająca. Instrukcje oznaczone tym symbolem wymagają szczególnej ostrożności. Niewystarczająca ostrożność może spowodować lekkie lub umiarkowane obrażenia bądź uszkodzenie produktu.

Niniejsza instrukcja zawiera wiele ważnych informacji dotyczących bezpieczeństwa, które muszą być przestrzegane przez użytkowników.

1.3 Ostrzeżenia związane z energią elektryczną

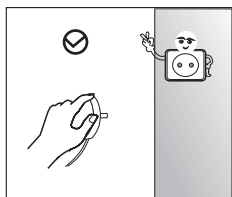

- Nie wolno ciągnąć za przewód zasilający podczas wyciągania wtyczki z lodówki. Prosimy mocno chwycić wtyczkę i wyciągnąć ją bezpośrednio z gniazdka.
- Aby zapewnić bezpieczne użytkowanie, nie należy uszkadzać kabla zasilającego ani używać go, gdy jest uszkodzony lub zużyty.

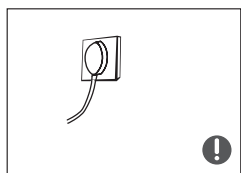

- Prosimy o korzystanie z dedykowanego gniazdka zasilającego, gniazdko to nie może być dzielone z innymi urządzeniami elektrycznymi. Wtyczka zasilająca powinna być mocno połączona z gniazdkiem, w przeciwnym razie może dojść do pożaru.
- Należy upewnić się, że elektroda uziemiająca gniazdka zasilającego jest wyposażona w niezawodną linię uziemiającą.



- Należy wyłączyć zawór wyciekającego gazu, a następnie otworzyć drzwi i okna w przypadku wycieku gazu i innych gazów palnych. Nie należy odłączać lodówki i innych urządzeń elektrycznych, ponieważ iskra może spowodować pożar.

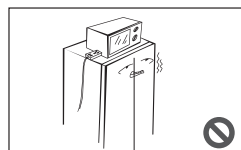

- Nie należy używać urządzeń elektrycznych na szczytach urządzeń, chyba że są one typu zalecanego przez producenta.

1.4 Ostrzeżenia dotyczące użytkowania

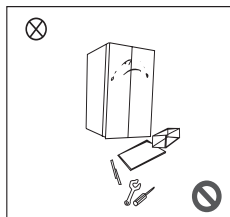

- Nie rozmontowuj ani przebudowuj lodówki samowolnie ani nie uszkodzaj obwodu chłodniczego; konserwacja urządzenia musi być przeprowadzona przez specjalistę
- Uszkodzony przewód zasilający musi zostać wymieniony przez producenta, jego dział techniczny lub odpowiednich specjalistów, aby uniknąć zagrożenia.

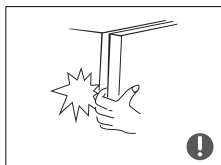

- Szczeliny między drzwiami lodówki oraz między drzwiami a korpusem lodówki są małe, należy pamiętać, aby nie wkładać rąk w te miejsca, aby zapobiec ściśnięciu palców. Należy zachować ostrożność podczas zamykania drzwi lodówki, aby uniknąć wypadaniu przedmiotów.
- Nie należy wyciągać żywności ani pojemników mokrymi rękoma z komory mrożącej podczas pracy lodówki, zwłaszcza metalowych pojemników, aby uniknąć odmrożenia.



- Nie pozwalaj dzieciom wchodzić do lodówki ani się po niej wspinać; w przeciwnym razie może dojść do uduszenia lub upadku dziecka.

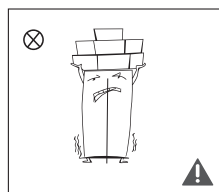

- Nie należy umieszczać na górze lodówki ciężkich przedmiotów, ponieważ mogą one spaść podczas zamykania lub otwierania drzwi i spowodować przypadkowe obrażenia.
- W przypadku awarii zasilania lub czyszczenia należy wyciągnąć wtyczkę. Nie należy podłączać zamrażarki do zasilania w przeciągu pięciu minut, aby zapobiec uszkodzeniu sprężarki na skutek kolejnych uruchomień.

1.5 Ostrzeżenia dotyczące umiejscowienia

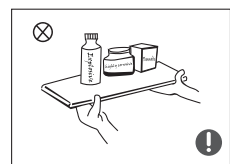

- Nie należy umieszczać w lodówce przedmiotów łatwopalnych, wybuchowych, lotnych i silnie żrących, aby zapobiec uszkodzeniu produktu lub wypadkom pożarowym.
- Nie należy umieszczać łatwopalnych przedmiotów w pobliżu lodówki, aby uniknąć pożaru.

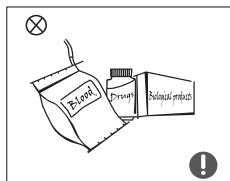

- Lodówka jest przeznaczona do użytku domowego, np. do przechowywania żywności; nie może być używana do innych celów, takich jak przechowywanie krwi, leków lub produktów biologicznych itp.



- Nie należy przechowywać piwa, napojów ani innych płynów znajdujących się w butelkach lub zamkniętych pojemnikach w komorze mrozącej lodówki; w przeciwnym razie butelki lub zamknięte pojemniki mogą pęknąć na skutek zamarznięcia i spowodować uszkodzenia.

1.6 Ostrzeżenia dotyczące energii

Ostrzeżenia dotyczące energii

- 1) Urządzenia chłodzące mogą nie działać konsekwentnie (możliwość rozmrożenia zawartości lub zbyt wysokiej temperatury w komorze zamrożonej żywności), jeśli na długi czas zostaną ustawione poniżej zakresu niskich temperatur, dla których zostały zaprojektowane.
- 2) Napoje musujące nie powinny być przechowywane w komorach lub szafkach zamrażarki żywnościowej ani w komorach lub szafkach o niskiej temperaturze oraz niektóre produkty, takie jak kostki lodu, nie powinny być spożywane w zbyt niskiej temperaturze;
- 3) Nie przekraczaj czasu przechowywania zalecanego przez producentów żywności dla dowolnego rodzaju żywności, w szczególności dla żywności głęboko mrożonej w handlu, w komorach lub szafkach do przechowywania żywności i mrożonek;
- 4) Przestrzegaj środków ostrożności niezbędnych do uniknięcia nadmiernego wzrostu temperatury zamrożonej żywności podczas rozmrażania urządzenia chłodniczego, takie jak zawinięcie zamrożonej żywności w kilka warstw gazety.
- 5) Wzrost temperatury zamrożonej żywności podczas ręcznego rozmrażania, konserwacji lub czyszczenia może skrócić okres przechowywania.

1.7 Ostrzeżenia dotyczące utylizacji

Czynnik chłodniczy i materiał do spieniania cyklopentanu użyty do produkcji lodówki są łatwopalne. Dlatego też, gdy urządzenie będzie złomowane, trzymaj je z dala od źródeł ognia i oddaj do utylizacji specjalnej firmie zajmującej się odzyskiwaniem odpadów o odpowiednich kwalifikacjach, z wyjątkiem usuwania przez spalanie, aby uniknąć szkód w środowisku lub innych szkód.

Przed złomowaniem lodówki należy zdemontować drzwi i usunąć uszczelkę z drzwi i półek; drzwi i półki należy umieścić w odpowiednim miejscu, aby zapobiec uwięzieniu dziecka.



Prawidłowa utylizacja tego produktu:

To oznaczenie wskazuje, że tego produktu nie należy wyrzucać razem z innymi odpadami domowymi. Aby zapobiec ewentualnym szkodom dla środowiska lub zdrowia ludzkiego wynikającym z niekontrolowanego usuwania odpadów, należy poddać je recyklingowi w sposób odpowiedzialny, aby promować zrównoważone ponowne wykorzystanie zasobów materialnych. Aby zwrócić używane urządzenie, należy skorzystać z systemów zwrotu i odbioru lub skontaktować się ze sprzedawcą, u którego zakupiono produkt. Może on zabrać ten produkt do bezpiecznego dla środowiska recyklingu.

2 Właściwe użytkowanie lodówek

2.1 Umieszczenie

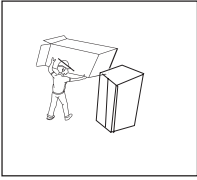

- Przed użyciem należy usunąć wszystkie materiały opakowania, w tym poduszki dolne, podkładki piankowe i taśmy wewnątrz lodówki; zerwać folię ochronną na drzwiach i korpusie lodówki.

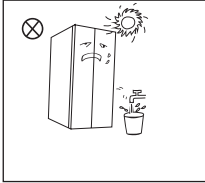

- Trzymać z dala od źródeł ciepła i unikać bezpośredniego światła słonecznego. Nie należy umieszczać zamrażarki w miejscach wilgotnych lub wodnistych, aby zapobiec rdzewieniu lub osłabieniu działania izolacyjnego.
- Nie spryskuj ani nie myj lodówki; nie umieszczaj lodówki w wilgotnych miejscach, które łatwo spryskać wodą, aby nie wpływać na właściwości izolacji elektrycznej lodówki. .

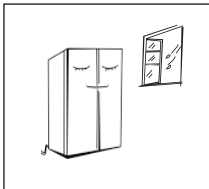

- Lodówka powinna być umieszczona w dobrze wentylowanym pomieszczeniu; podłoże powinno być płaskie i mocne (obróć w lewo lub w prawo, aby wyregulować koło do wy poziomowania, jeśli jest niestabilne).

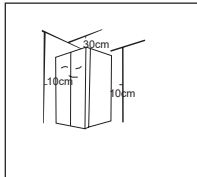

- Górna przestrzeń lodówki powinna być większa niż 30 cm, a odległości z obu stron i z tyłu powinny być większe niż 10 cm, aby ułatwić odprowadzanie ciepła.

2.2 Poziomowanie nóżek

1) Środki ostrożności przed rozpoczęciem pracy:

Przed przystąpieniem do obsługi akcesoriów należy upewnić się, że lodówka jest odłączona od zasilania.

Przed regulacją nóżek poziomujących należy przedsięwziąć środki ostrożności, aby zapobiec obrażeniom ciała.

2) Schemat ideowy nóżek poziomujących

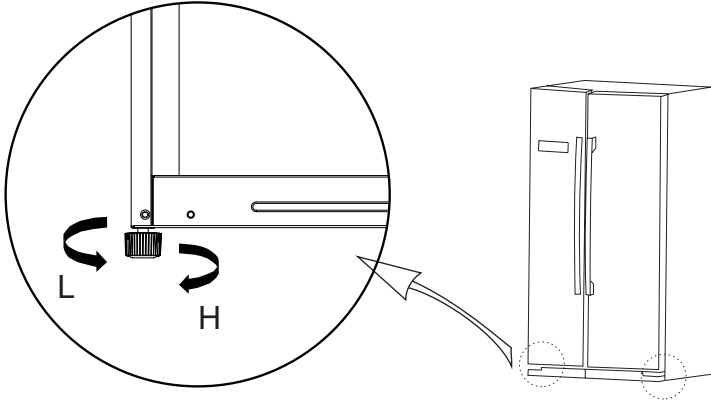

(Powyższy rysunek ma charakter wyłącznie poglądowy. Rzeczywista konfiguracja będzie zależała od fizycznego produktu lub oświadczenia dystrybutora)

3) Procedury korygujące:

- a. Obróć nóżki zgodnie z ruchem wskazówek zegara, aby podnieść lodówkę;
- b. Obróć nóżki w kierunku przeciwnym do ruchu wskazówek zegara, aby obniżyć lodówkę;
- c. Ustaw prawą i lewą nóżkę zgodnie z powyższą procedurą do poziomu.

2.3 Poziomowanie drzwi

1) Środki ostrożności przed rozpoczęciem pracy:

Przed przystąpieniem do obsługi akcesoriów należy upewnić się, że lodówka jest odłączona od zasilania.

Przed regulacją drzwi należy przedsięwziąć środki ostrożności, aby zapobiec obrażeniu ciała.

2) Schemat ideowy wypoziomowania korpusu drzwi

Lista narzędzi dostarczanych przez użytkownika	
	klucz

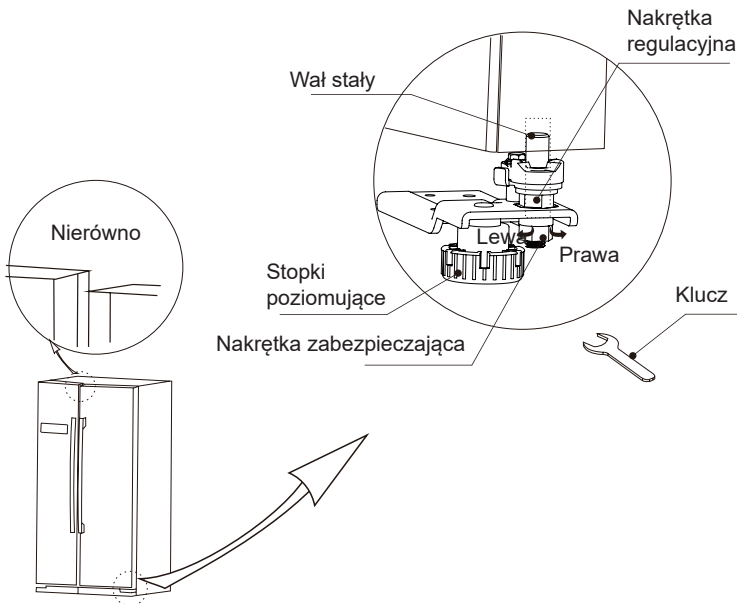

(Powyższy rysunek ma charakter wyłącznie poglądowy. Rzeczywista konfiguracja będzie zależała od fizycznego produktu lub oświadczenia dystrybutora)

Kiedy drzwi lodówki są zawieszane nisko:

Otwórz drzwi, kluczem poluzuj nakrętkę zabezpieczającą i obróć nakrętkę regulacyjną w kierunku przeciwnym do ruchu wskazówek zegara, aby podnieść drzwi. Po wyrównaniu poziomu drzwi dokręć nakrętkę zabezpieczającą, obracając ją w kierunku przeciwnym do ruchu wskazówek zegara.

Kiedy drzwi lodówki są zawieszane wysoko:

Otwórz drzwi i za pomocą klucza obróć nakrętkę regulacyjną w prawo, aby obniżyć drzwi. Po wyrównaniu poziomu drzwi dokręć nakrętkę zabezpieczającą, obracając ją w kierunku przeciwnym do ruchu wskazówek zegara.

2.4 Wymiana światła

Wszelka wymiana lub konserwacja lamp LED powinna być przeprowadzana przez producenta, jego serwisanta lub inną wykwalifikowaną osobę.

2.5 Początek użytkowania

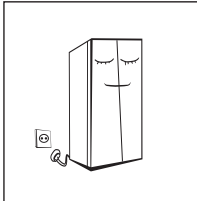

- Przed pierwszym uruchomieniem pozostaw lodówkę nieruchomo przez pół godziny zanim podłączysz ją do zasilania.
- Przed umieszczeniem jakichkolwiek świeżych lub mrożonych produktów spożywczych lodówka powinna działać przez 2-3 godziny, a latem, gdy temperatura otoczenia jest wysoka, przez ponad 4 godziny.

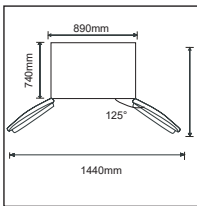

- Wystarczająco dużo miejsca, aby wygodnie otworzyć drzwi i szuflady.
- Powyższa ilustracja jest tylko w celach informacyjnych. Rzeczywista konfiguracja będzie zależęć od fizycznego produktu lub oświadczenia dystrybutora

2.6 Wskazówki dotyczące oszczędzania energii

- Urządzenie powinno być umieszczone w najchłodniejszej części pomieszczenia, z dala od urządzeń wytwarzających ciepło lub kanałów grzewczych oraz z dala od bezpośredniego światła słonecznego.
- Gorące jedzenie powinno ostygnąć do temperatury pokojowej przed włożeniem go do urządzenia. Przeciążenie urządzenia zmusza sprężarkę do dłuższej pracy. Żywność, która zamarza zbyt wolno, może stracić na jakości lub ulec zepsuciu.
- Upewnij się, że żywność jest odpowiednio zawinięta i wytrzyj pojemniki do sucha przed włożeniem go do urządzenia. W ten sposób zmniejsza się nagromadzenie szronu wewnątrz urządzenia.
- Pojemnik do przechowywania nie powinien być wyłożony folią aluminiową, papierem woskowym ani ręcznikiem papierowym. Wkładki zakłócają cyrkulację zimnego powietrza, przez co urządzenie jest mniej wydajne.
- Organizowanie i etykietowanie jedzenia zmniejsza czas otwarcia drzwi i długie poszukiwania. Wyjmij tyle przedmiotów, ile potrzebujesz na raz i zamknij drzwi tak szybko, jak to możliwe.

3 Struktura i funkcje

3.1 Kluczowe komponenty

(Komora mroząca)

(Komora chłodnicza)

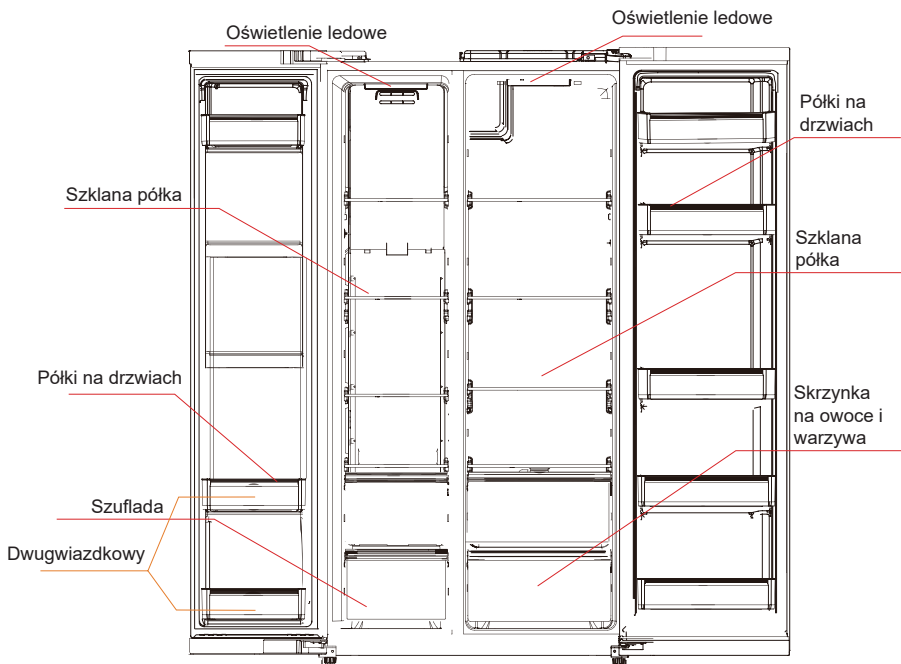

(Powyższa ilustracja jest tylko w celach informacyjnych. Rzeczywista konfiguracja będzie zależała od fizycznego produktu lub oświadczenia dystrybutora)

Komora chłodnicza

- Komora chłodnicza nadaje się do krótkoterminowego przechowywania różnorodnych owoców, warzyw, napojów i innych produktów spożywczych z krótką datą do spożycia, **sugerowany czas przechowywania to 3 do 5 dni**.
- Ugotowane jedzenie nie może być umieszczane w komorze chłodniczej przed schłodzeniem do temperatury pokojowej.
- Przed włożeniem jedzenia do lodówki zaleca się szczelne zamknięcie.
- Szklane półki można regulować w górę lub w dół, aby uzyskać odpowiednią przestrzeń do przechowywania i łatwy dostęp.

Komora mroząca

- Niskotemperaturowa komora zamrażarki może utrzymywać żywność w stanie świeżym przez długi czas i jest używana głównie do przechowywania mrożonej żywności i wytwarzania lodu.
- Komora zamrażarki nadaje się do przechowywania mięsa, ryb, kulek ryżowych i innych produktów żywnościowych, które nie mogą być spożyte w krótkim okresie.
- Mięso najlepiej podzielić na małe kawałki w celu szybkiego zamrożenia i łatwego dostępu. Należy zwrócić uwagę, że żywność powinna być spożywana w okresie przechowywania.
- **Dwugwiazdkowa strefa zamrażania**

Dwugwiazdkowa strefa zamrażania znajduje się pod drzwiami zamrażarki, dwie ramy na butelki (około 16 litrów), temperatura -12°C , odpowiednia do przechowywania lodów itp., z zewnątrz twarda, w środku miękka, dobry smak.

Szuflady, pudełka na żywność, półki, itp. umieszczone zgodnie z pozycją na zdjęciu powyżej są najbardziej energooszczędne.

Uwaga: Przechowywanie zbyt dużej ilości żywności podczas pracy po wstępnym podłączeniu do prądu może niekorzystnie wpłynąć na efekt zamrażania lodówki. Przechowywana żywność nie może blokować wylotu powietrza; w przeciwnym razie niekorzystnie wpłynie to również na efekt zamrażania.

3.2 Funkcje

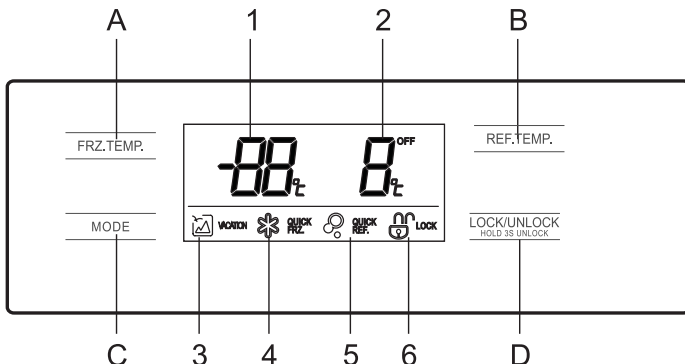

(Powyższy rysunek ma charakter wyłącznie poglądowy. Rzeczywista konfiguracja będzie zależała od fizycznego produktu lub oświadczenia dystrybutora)

1. wyświetlacz

1. Temperatura komory zamrażarki
2. Temperatura w komorze chłodniczej
3. Ikona podróży
4. Ikona szybkiego zamrażania
5. Ikona szybkiego chłodzenia
6. Ikona blokowania/odblokowania

2. Przycisk

- A. Regulacja temperatury w komorze zamrażarki
- B. Regulacja temperatury w komorze chłodniczej
- C. Funkcja/ustawienie trybu
- D. Kontrola blokady/odblokowania

3. Operacja

- 1) Zablokuj/odblokuj af

W stanie odblokowanym naciśnij i przytrzymaj przycisk przez **LOCK/UNLOCK** 3 sekundy, włączony zostanie stan blokady;

W stanie zablokowanym naciśnij i przytrzymaj przycisk przez **LOCK/UNLOCK** 3 sekundy, włączony zostanie stan odblokowania. Wszystkie poniższe funkcje muszą być obsługiwane w stanie odblokowania.

- 2) tryb podróży

Naciśnij przycisk **MODE**, aby wejść w tryb podróży. Zapali się ikona , tryb podróży zostanie uruchomiony po zablokowaniu centrali.

W trybie podróży komora chłodnicza jest wyłączona, a obszar temperatury wyświetla temperaturę komory zamrażarki ustawioną na -18°C.

- 3) Tryb szybkiego chłodzenia

Naciśnij przycisk **MODE**, aby wejść w tryb szybkiego chłodzenia. Zapali się ikona , po zablokowaniu panelu sterowania uruchomi się tryb szybkiego chłodzenia. **Szybkie chłodzenie przez 2,5 godziny.**

- 4) Tryb szybkiego zamrażania

Kliknij przycisk **MODE**, aby przejść do trybu szybkiego zamrażania. Zapali się ikona , po zablokowaniu panelu sterowania uruchomi się tryb szybkiego zamrażania. **Szybkie zamrażanie kończy się po 26 godzinach.**

5) Regulacja temperatury w komorze chłodniczej **B**

Naciśnij przycisk regulacji temperatury komory chłodniczej REF.TEMP., a obszar chłodniczej zacznie migać. Następnie ponownie naciśnij przycisk REF.TEMP., aby ustawić temperaturę, usłyszysz jeden sygnał dźwiękowy. Zakres ustawień wynosi od 2°C do 8°C. Każde naciśnięcie przycisku spowoduje zmianę temperatury o 1°C. Po wyregulowaniu cyfrowa tuba będzie migać przez 5 sekund. Po zablokowaniu panelu sterowania zacznie obowiązywać nowe ustawienie temperatury.

6) Ustawienie temperatury komory mrożenia **FRZ**

Naciśnij przycisk regulacji temperatury komory zamrażania FRZ.TEMP., a obszar komory zamrażania zacznie migać. Następnie kliknij ponownie przycisk FRZ.TEMP., aby ustawić temperaturę. Usłyszysz jeden sygnał dźwiękowy. Zakres ustawień wynosi od -12°C do -22°C. Każde naciśnięcie przycisku spowoduje zmianę temperatury o 1°C. Po wyregulowaniu cyfrowa tuba będzie migać przez 5 sekund. Po zablokowaniu panelu sterowania zacznie obowiązywać nowe ustawienie temperatury.

Zalecane ustawienia: Komora chłodnicza 4°C, komora mrożąca -18°C.

7) Przechowywanie po awarii zasilania

W przypadku wyłączenia zasilania, natychmiastowy stan pracy zostanie zablokowany i utrzymany do czasu ponownej elektryfikacji.

8) Ostrzeżenie o otwarciu i sterowanie alarmem

Jeśli drzwi lodówki się otworzą, usłyszysz muzykę. Jeśli drzwi nie zostaną zamknięte w ciągu dwóch minut, dźwięk będzie rozbrzmiewał co sekundę, aż do zamknięcia drzwi. Naciśnij dowolny przycisk, aby wyłączyć alarm dźwiękowy.

9) Kod błędu

Następujące ostrzeżenia pojawiające się na wyświetlaczu wskazują na odpowiednie usterki lodówki. Chociaż lodówka może nadal posiadać funkcję chłodzenia z następującymi usterkami, użytkownik powinien skontaktować się ze specjalistą ds. konserwacji, aby zapewnić optymalną pracę urządzenia.

Kody błędów	Opis błędu
E1	Awaria czujnika temperatury w komorze chłodniczej
E2	Awaria czujnika temperatury w komorze zamrażania
E5	Błąd obwodu wykrywania czujnika rozmrażania przy zamrażaniu
E6	Błąd komunikacyjny
E7	Błąd czujnika temperatury otoczenia

4. Konserwacja i pielęgnacja urządzenia

4.1 Czyszczenie ogólne

- Kurz za lodówką i na ziemi powinien być terminowo usuwany, aby poprawić efekt chłodzenia i oszczędność energii.
- Regularnie sprawdzaj uszczelkę drzwi, aby upewnić się, że nie ma żadnych zanieczyszczeń. Uszczelkę drzwi należy czyścić miękką ściereczką zwilżoną wodą z mydłem lub rozcieńczonym detergentem.
- Wnętrze lodówki powinno być regularnie czyszczone, aby uniknąć nieprzyjemnych zapachów.
- Przed czyszczeniem wnętrza wyłącz zasilanie, wyjmij całą żywność, napoje, półki, szuflady, itp.
- Do czyszczenia wnętrza lodówki użyj miękkiej szmatki lub gąbki, używając dwóch łyżek sody do pieczenia i ćwierć litra ciepłej wody. Następnie splucz wodą i wytrzyj do czysta. Po wyczyszczeniu należy otworzyć drzwi i pozostawić je do naturalnego wyschnięcia przed włączeniem zasilania.
- W przypadku miejsc, które trudno jest oczyścić w lodówce (takich jak wąskie szpary, szczeliny lub rogi), zaleca się regularne wycieranie ich miękką szmatką, miękką szczotką itp. a w razie potrzeby, w połączeniu z niektórymi narzędziami pomocniczymi (takimi jak cienkie pałeczki), aby zapewnić, że w tych obszarach nie będą się gromadzić zanieczyszczenia ani bakterie.
- Nie należy używać mydła, detergentów, proszków do szorowania, środków czyszczących w spreju, itp. ponieważ mogą one powodować nieprzyjemne zapachy we wnętrzu lodówki lub skażać żywność.
- Wyczyść ramę butelek, półki i szuflady miękką szmatką zwilżoną wodą z mydłem lub rozcieńczonym detergentem. Osusz miękką szmatką lub osusz naturalnie.
- Przetrzyj zewnętrzną powierzchnię lodówki miękką ściereczką zwilżoną wodą z mydłem, detergentem itp. a następnie wytrzyj do sucha.
- Nie używaj twardych szczotek, czystych stalowych kulek, szczotek drucianych, środków ściernych (takich jak pasty do zębów), rozpuszczalników organicznych (takich jak alkohol, aceton, olej bananowy itp.), wrzącej wody, kwaśnych lub zasadowych przedmiotów, które mogą uszkodzić powierzchnię zamrażarki i wnętrze. Wrząca woda i rozpuszczalniki organiczne, takie jak benzen, mogą zdeformować lub uszkodzić plastikowe części.
- Nie splukiwać bezpośrednio wodą lub innymi płynami podczas czyszczenia, aby uniknąć zwarcia lub wpływu na izolację elektryczną po zanurzeniu.



⚠ Odlącz lodówkę w celu rozmrożenia i czyszczenia.

4.2 Czyszczenie tacki na drzwiach, pojemnika na owoce i warzywa oraz szuflady

- Zgodnie z kierunkiem strzałki na rysunku poniżej, ściśnij półkę obiema rękami i popchnij ją do góry, a następnie możesz ją wyjąć.
- Po wyjęciu półki można regulować jej wysokość montażową w zależności od potrzeb. Do czyszczenia zaleca się używanie miękkich ręczników lub gąbki zamoczonej w wodzie i niekorozyjnych neutralnych detergentów. Zamrażarkę należy na koniec wyczyścić czystą wodą i suchą szmatką. Otwórz drzwi, aby się naturalnie wysuszyły przed włączeniem zasilania. Nie używaj twardych szczotek, czystych stalowych kulek, szczotek drucianych, środków ściernych (takich jak pasty do zębów), rozpuszczalników organicznych (takich jak alkohol, aceton, olej bananowy itp.), wrzącej wody, kwaśnych lub zasadowych przedmiotów, które mogą uszkodzić powierzchnię zamrażarki i wnętrze.

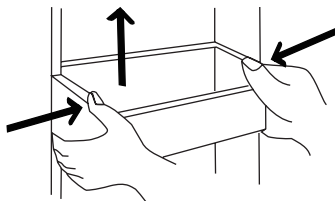

(Powyższy rysunek ma charakter wyłącznie poglądowy. Rzeczywista konfiguracja będzie zależała od fizycznego produktu lub oświadczenia dystrybutora)

4.3 Czyszczenie szklanej półki

- Najbardziej wewnętrzna część wkładki lodówki w miejscu styku z półkami ma blokadę. Należy podnieść półki do góry, a następnie ją wyjąć.
- Dostosuj lub wyczyść półki zgodnie z wymaganiami.
Do czyszczenia zaleca się używanie miękkich ręczników lub gąbki zamoczonej w wodzie i niekorozyjnych neutralnych detergentów. Zamrażarkę należy na koniec wyczyścić czystą wodą i suchą szmatką. Otwórz drzwiczki, aby się naturalnie wysuszyły przed włączeniem zasilania.
Nie używaj twardych szczotek, czystych stalowych kulek, szczotek drucianych, środków ściernych (takich jak pasty do zębów), rozpuszczalników organicznych (takich jak alkohol, aceton, olej bananowy itp.), wrzącej wody, kwaśnych lub zasadowych przedmiotów, które mogą uszkodzić powierzchnię zamrażarki i wnętrze.

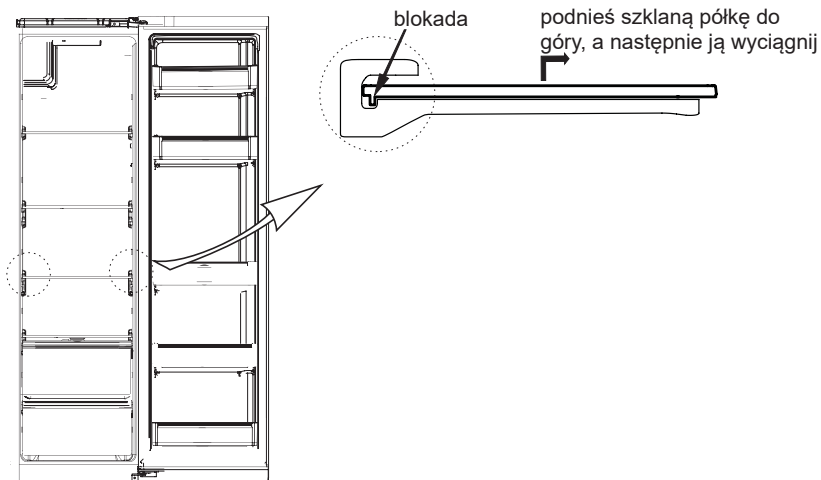

(Powyższa ilustracja jest tylko w celach informacyjnych. Rzeczywista konfiguracja będzie zależała od fizycznego produktu lub oświadczenia dystrybutora)

4.4 Rozmrażanie

- Lodówka jest wykonana w oparciu o zasadę chłodzenia powietrzem, dzięki czemu posiada funkcję automatycznego rozmrażania. Szron powstały na skutek zmiany pory roku lub temperatury można również usunąć ręcznie poprzez odłączenie urządzenia od zasilania lub przetarcie suchym ręcznikiem.

4.5 Wyłączenie z eksploatacji

- Awaria zasilania: W przypadku awarii zasilania, nawet jeśli występuje latem, żywność wewnątrz urządzenia może być przechowywana przez kilka godzin; w przypadku awarii zasilania należy skrócić czas otwierania drzwi i nie należy wkładać więcej świeżej żywności do urządzenia.
- Długie nieużywanie: Urządzenie należy odłączyć od zasilania, a następnie wyczyścić; następnie pozostawić drzwi otwarte, aby zapobiec powstawaniu nieprzyjemnych zapachów.
- Przesuwanie: Przed przeniesieniem lodówki wyjmij wszystkie przedmioty, przymocuj szklane ścianki, pojemnik na warzywa, szuflady komory zamrażarki itp. i połuzuj nóżki poziomujące; zamknij drzwi i przymocuj je taśmą. Podczas przesuwania urządzenia nie można odwracać jej do góry nogami, nie może znajdować się w pozycji poziomej ani nie może być poddawana wibracji; nachylenie podczas ruchu nie może być większe niż 45°.



Po uruchomieniu urządzenie powinno pracować w sposób ciągły. Zasadniczo działanie urządzenia nie powinno być przerywane; w przeciwnym razie jego żywotność może ulec skróceniu

5 Rozwiązywanie problemów

5.1 Możesz spróbować samodzielnie rozwiązać następujące proste problemy. Jeśli nie można ich rozwiązać, prosimy o kontakt z działem obsługi posprzedażowej.

Nieudana operacja	Sprawdź, czy urządzenie jest podłączone do zasilania lub Sprawdź, czy wtyczka jest dobrze podłączona Sprawdź, czy napięcie nie jest za niskie Sprawdź, czy wystąpiła awaria zasilania lub zadziałały obwody częściowe
Nieprzyjemne zapachy	Żywność o silnych zapachach należy lekko opakować Sprawdź, czy jest jakieś zgniłe jedzenie Wyczyść wnętrze lodówki
Długotrwała eksploatacja sprężarki	Długa eksploatacja lodówki jest w lecie normalna, gdy temperatura otoczenia jest wysoka Nie zaleca się, żeby w tym samym czasie w urządzeniu znajdowało się zbyt dużo żywności. Żywność musi ostygnąć przed włożeniem jej do urządzenia. Drzwi są otwierane zbyt często
Światło nie zapala się	Sprawdź, czy lodówka jest włączona i podłączona do zasilania i czy światło oświetlające nie jest uszkodzone Niech światło zostanie zmienione przez specjalistę
Drzwi mogą być prawidłowo zamknięte	Drzwi zablokowane przez opakowania z żywnością Umieszczono za dużo jedzenia Lodówka jest przechylona
Głośne dźwięki	Sprawdź, czy podłoga jest wypoziomowana i czy lodówka jest ustawiona stabilnie Sprawdź, czy akcesoria są umieszczone w odpowiednich miejscach
Uszczelka drzwi nie jest szczelna	Usuń ciała obce z uszczelki drzwi Podgrzej uszczelkę drzwi, a następnie schłodź ją w celu konserwacji (lub wysusz ją suszarką elektryczną lub użyj gorącego ręcznika do podgrzania)
Przelewanie się wody z miski	W komorze znajduje się zbyt dużo jedzenia lub przechowywana żywność zawiera zbyt dużo wody, co powoduje mocne rozmrażanie Drzwi nie są prawidłowo zamknięte, co powoduje zamarzanie z powodu przedostawania się powietrza i zwiększonej ilości wody z powodu rozmrażania
Gorąca obudowa	Odprowadzanie ciepła przez obudowę z wbudowanego skraplacza, co jest normalne Gdy obudowa staje się gorąca z powodu wysokiej temperatury otoczenia, przechowywania zbyt dużej ilości żywności lub wyłączenia sprężarki, należy zapewnić dźwiękową wentylację w celu ułatwienia odprowadzania ciepła
Kondensacja powierzchniowa	Kondensacja na powierzchni zewnętrznej i uszczelkach drzwi lodówki jest normalna, gdy wilgotność otoczenia jest zbyt wysoka. Wystarczy przetrzeć kondensat czystym ręcznikiem.
Nietypowy hałas	Brzęczenie: Podczas pracy sprężarki mogą powstawać brzęczenia, które są szczególnie głośne przy uruchamianiu i zatrzymywaniu. To normalne. Skrzypnięcia: Czynnik chłodniczy przepływający wewnątrz urządzenia może powodować skrzypienie, co jest normalne.

Tabela 1 klasy klimatycznej

Klasa	Symbol	Zakres temperatur otoczenia °C
Rozszerzona umiarkowana	SN	+ 10 do + 32
Umiarkowana	N	+ 16 do + 32
Subtropikalna	ST	+ 16 do + 38
Tropikalna	T	+ 16 do + 43

Rozszerzona umiarkowana: "to urządzenie chłodnicze jest przeznaczone do użytku w temperaturach otoczenia od 10 °C do 32 °C";

Umiarkowana: "to urządzenie chłodnicze jest przeznaczone do użytku w temperaturach otoczenia od 16 °C do 32 °C";

Podzwrotnikowa: "to urządzenie chłodnicze jest przeznaczone do użytku w temperaturach otoczenia od 16 °C do 38 °C";

Tropikalna: "to urządzenie chłodnicze jest przeznaczone do użytku w temperaturach otoczenia od 16 °C do 43 °C";

Specjalnie dla nowego europejskiego standardu:

Zamówione części z poniższej tabeli można nabyć z kanału :

Zamówiona Część	Dostarczona przez	Minimalny czas wymagany do wykonania rezerwy
termostaty	Profesjonalny personel serwisowy	Co najmniej 7 lat po wprowadzeniu ostatniego modelu na rynek
czujniki temperatury	Profesjonalny personel serwisowy	Co najmniej 7 lat po wprowadzeniu ostatniego modelu na rynek
płytki obwodów drukowanych	Profesjonalny personel serwisowy	Co najmniej 7 lat po wprowadzeniu ostatniego modelu na rynek
źródła światła	Profesjonalny personel serwisowy	Co najmniej 7 lat po wprowadzeniu ostatniego modelu na rynek
klamki drzwiowe	Profesjonalne warsztaty naprawcze i użytkownicy końcowi	Co najmniej 7 lat po wprowadzeniu ostatniego modelu na rynek
zawiasy drzwiowe	Profesjonalne warsztaty naprawcze i użytkownicy końcowi	Co najmniej 7 lat po wprowadzeniu ostatniego modelu na rynek
tacki	Profesjonalne warsztaty naprawcze i użytkownicy końcowi	Co najmniej 7 lat po wprowadzeniu ostatniego modelu na rynek
koszyki	Profesjonalne warsztaty naprawcze i użytkownicy końcowi	Co najmniej 7 lat po wprowadzeniu ostatniego modelu na rynek
uszczelki drzwiowe	Profesjonalne warsztaty naprawcze i użytkownicy końcowi	Co najmniej 10 lat po wprowadzeniu ostatniego modelu na rynek

Informacje o modelu w bazie danych produktów, a także identyfikator modelu, można uzyskać za pośrednictwem łącza internetowego zeskanowanego za pomocą kodu QR, jeśli istnieje, na etykiecie efektywności energetycznej produktu.



CHLADNIČKA

UŽIVATELSKÁ PŘÍRUČKA

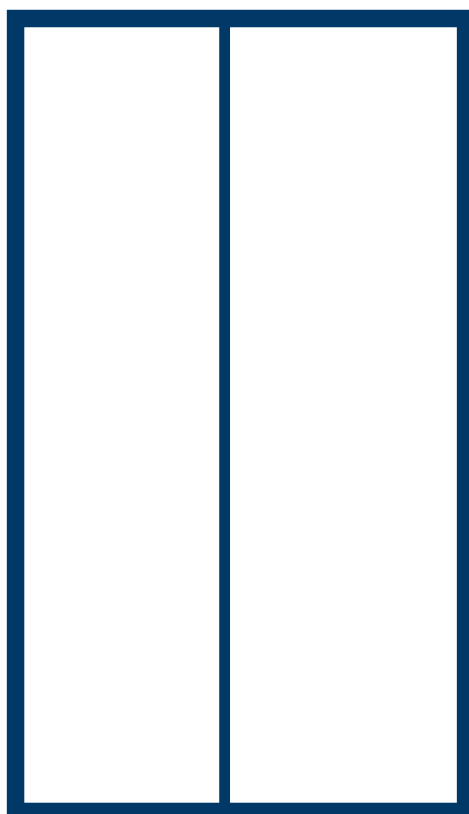

varování :

Prosíme, před prvním použitím si přečtěte tento manuál a uchovejte si ho pro budoucí použití.

Vzhled a vlastnosti mohou být za účelem zlepšení kvality produkty bez předchozího upozornění změněny. Kontaktujte svého prodejce nebo výrobce.

**MODEL:MDRS704FG
MDRS710FG
SERIES**

OBSAH

1 Bezpečnostní opatření

1.1 Varování	1-2
1.2 Význam bezpečnostních symbolů	3
1.3 Varování týkající se elektřiny	3
1.4 Varování související spoužitím	4
1.5 Varování týkající se umístění předmětu	4-5
1.6 Varování o energii	5
1.7 Varování pro likvidaci	5

2 Správné užití chladničky

2.1 Umístění	6
2.2 Vyrovnávací nohy	7
2.3 Vyrovnání dveří	8
2.4 Výměna světla	9
2.5 První použití	9
2.6 Tipy pro šetření energie	9

3 Struktura a funkce

3.1 Hlavní komponenty	10
3.2 Funkce	11-12

4 Údržba a péče o chladničku

4.1 Celkové čištění	13
4.2 Čištění zásobníku dvěř a šuplíků	13
4.3 Čištění skleněných polic	14
4.4 Odmrazování	14
4.5 Při nepoužívání	14

5 Řešení problémů

5.1 Řešení problémů	15
---------------------------	----

1 Bezpečnostní opatření

1.1 Varování



Varování: riziko požáru / hořlavý materiál

Toto zařízení je určeno k použití v domácnostech a podobných místech, jako jsou kuchyňské prostory pro zaměstnance v obchodech, kancelářích a jiných pracovních prostředích; farmy a klienti v hotelech, motelech a jiných obytných zařízeních; prostředí typu nocleh se snídaní; catering a podobné neprodejné místa.

Tento spotřebič není určen k použití osobami (včetně dětí) se sníženými fyzickými, smyslovými nebo mentálními schopnostmi nebo nedostatkem zkušeností a znalostí, pokud na ně není dohlíženo nebo jim není dán návod k použití spotřebiče osobou odpovědnou za jejich bezpečnost

Děti by měli být pod dohledem, aby bylo zajištěno, že si nebudou hrát se spotřebičem.

Pokud je napájecí kabel poškozený, musí být vyměněn výrobcem, jeho servisním zástupcem nebo podobně kvalifikovanými osobami, aby se předešlo nebezpečí.

NEskladujte v tomto přístroji výbušné látky, jako jsou aerosolové plechovky s hořlavým hnacím plynem.

Tento spotřebič musí být odpojen od elektrické sítě po použití a před provedením uživatelské údržby

Varování: Udržujte větrací otvory v krytu spotřebiče nebo ve vestavěné konstrukci bez překážek.

Varování: K urychlení procesu odmrazování nepoužívejte žádná mechanická zařízení ani jiné prostředky, než které doporučuje výrobce.

Varování: Nepoškodte chladicí okruh.

Varování: Nepoužívejte elektrické spotřebiče uvnitř přihrádek na potraviny, pokud nejsou typu doporučeného výrobcem.

Varování: Odstraňte chladničku v souladu s místními předpisy, protože používá hořlavý vyfukovaný plyn a chladivo.

Varování: Při umísťování spotřebiče se ujistěte, že napájecí kabel není zachycený nebo poškozený.

Varování: Neumísťujte více přenosných zásuvek nebo přenosných napájecích zdrojů do zadní části zařízení.

Nepoužívejte prodlužovací kabely nebo neuzemněné (dva kolíky) adaptéry.

Nebezpečí: Riziko uvěznění dětí. Než vyhodíte starou ledničku nebo mrazničku:

- Sundejte dveře. Police nechte na místě, aby se dovnitř nemohly děti snadno vyšplhat.

Chladnička musí být před instalací příslušenství odpojena od zdroje elektrického napájení.

Chladivo a cyklopentanový pěnový materiál použitý pro zařízení jsou

hořlavé. Proto je-li zařízení vyřazeno, musí být udržováno mimo dosah zdroje ohně a musí být regenerováno speciální firmou s odpovídajícím kvalifikačním oprávněním, než aby bylo zlikvidováno spalováním, aby nedošlo k poškození životního prostředí nebo jinému poškození.

Pro EN standardy: Tento spotřebič mohou používat děti ve věku od 8 let a osoby se sníženými fyzickými smyslovými nebo duševními schopnostmi nebo s nedostatkem zkušeností a znalostí, pokud jsou pod dohledem nebo jsou poučeny o bezpečném používání spotřebiče a rozumějí rizikům. Děti si se zařízením nesmí hrát. Čištění a uživatelskou údržbu by neměly provádět děti bez dozoru. Děti ve věku od 3 do 8 let mohou naložit a vyložit chladicí zařízení.

Je nutností, aby u dveří nebo vík vybavených zámky a klíči byly klíče uchovávány mimo dosah dětí a ne v blízkosti chladicího zařízení, aby se zabránilo uzamčení dětí uvnitř.

Dodržujte následující pokyny, abyste zabránili kontaminaci potravin:

- Dlouhodobé otevírání dveří může způsobit výrazné zvýšení teploty v oddílech spotřebiče.
- Pravidelně čistěte povrchy, které mohou přijít do styku s potravinami a přístupnými odvodňovacími systémy.
- Nádřeze na čistou vodu, pokud nebyly používány po dobu 48 hodin; propláchněte vodní systém připojený k přívodu vody, pokud voda nebyla čerpána po dobu 5 dnů. (poznámka 1)
- Syrové maso a ryby skladujte ve vhodných nádobách v chladničce tak, aby nebyly v kontaktu s jinými potravinami nebo na ně nekapaly.
- Dvouhvězdné přihrádky na mražené potraviny jsou vhodné pro skladování předmražených potravin, skladování nebo výrobu zmrzliny a výrobu kostek ledu. (poznámka 2)
- Jedno-, dvou- a tříhvězdičkový oddíl není vhodný pro zmrazování čerstvých potravin. (Poznámka 3)
- U spotřebičů bez 4 hvězdičkového oddílu: tento chladicí spotřebič není vhodný pro zmrazování potravin. (poznámka 4)
- Pokud necháte chladicí zařízení po dlouhou dobu prázdné, vypněte jej, rozmrazte, vyčistěte, osušte a nechte otevřené dveře, aby se v zařízení nevytvořily plísňe.

Poznámka 1, 2, 3, 4: Potvrďte, zda je použitelná podle typu přihrádky na produkt.

Pro volně stojící spotřebič: tento chladicí spotřebič není určen k použití jako vestavěný spotřebič.

Veškerou výměnu nebo údržbu LED lamp by měl provádět výrobce, její servisní zástupce nebo podobná kvalifikovaná osoba.

Tento výrobek obsahuje dva světelné zdroje třídy energetické účinnosti (G).

1.2 Význam bezpečnostních symbolů



Symbol zákazu

Toto je zákazový symbol. Nedodržení pokynů označených tímto symbolem může mít za následek poškození výrobku nebo ohrožení osobní bezpečnosti uživatele.



Varovný symbol

Toto je varovný symbol. Je nutné přísně dodržovat pokyny označené tímto symbolem; jinak by mohlo dojít k poškození produktu nebo zranění osob.



Varovný symbol

Toto je varovný symbol. Pokyny označené tímto symbolem vyžadují zvláštní opatrnost. Nedostatečná opatrnost může mít za následek lehké nebo střední zranění nebo poškození produktu.

Tato příručka obsahuje některé důležité bezpečnostní informace, které musí uživatelé dodržovat.

1.3 Varování týkající se elektřiny

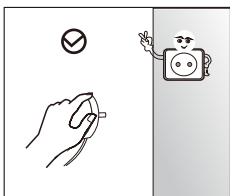

- Při vytahování zástrčky ze zásuvky ledničky netahejte za napájecí kabel. Pevně uchopte zástrčku a vytáhněte ji přímo ze zásuvky.

- Abyste zajistili bezpečné používání, nepoškozujte napájecí kabel ani nepoužívejte napájecí kabel, pokud je poškozený nebo opotřebovaný.

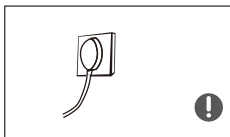

- Použijte prosím vyhrazenou zásuvku a zásuvka nesmí být sdílena s jinými elektrickými zařízeními. Napájecí kabel by měl být pevně v kontaktu se zásuvkou, jinak by mohlo dojít k požáru.

- Zajistěte, aby uzemňovací elektroda zásuvky byla vybavena spolehlivým uzemňovacím vedením.



- V případě úniku plynu a jiných hořlavých plynů prosím vypněte ventil unikajícího plynu a poté otevřete dveře a okna. Neodpojujte chladničku a další elektrické spotřebiče, protože jiskra může způsobit požár..

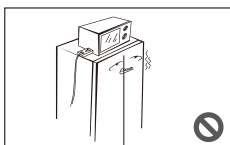

- Nepoužívejte elektrické spotřebiče na horní straně spotřebiče, pokud nejsou typu doporučeného výrobcem.

1.4 Varování souvisejí s použitím

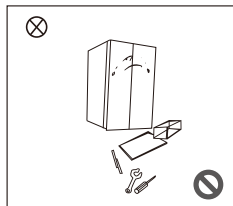

- Chladničku svévolně nerozebírejte ani neprovádějte, ani nepoškozujte chladicí okruh; údržbu zařízení musí provádět odborník
- Poškozený napájecí kabel musí být vyměněn výrobcem, jeho oddělením údržby nebo souvisejícími odborníky, aby se zabránilo nebezpečí.

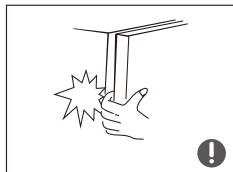

- Mezery mezi dvířky chladničky a mezi dvířky a tělem chladničky jsou malé, dbejte na to, abyste do těchto oblastí nedávali ruku, abyste zabránili skřípnutí prstů. Při zavírání dveří chladničky buďte opatrní, aby nedošlo k pádu předmětů.
- Nevybírejte potraviny nebo nádoby mokřými rukama v mrazicí komoře, když je chladnička v chodu, zejména kovové nádoby, aby nedošlo k omrzlinám.



- Nedovolte dětem, aby se dostaly do chladničky nebo na ni lezly; jinak by mohlo dojít k udušení nebo pádu dítěte.

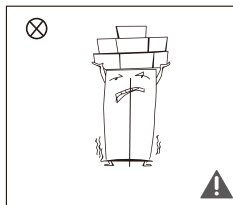

- Na horní část chladničky nepokládejte těžké předměty, protože při zavírání nebo otevírání dveří by mohly spadnout předměty a mohlo by dojít k náhodnému zranění.
- V případě výpadku proudu nebo čištění prosím vytáhněte zástrčku ze zásuvky. Nepřipojte mrazničku k napájení do pěti minut, aby nedošlo k poškození kompresoru v důsledku postupného spouštění.

1.5 Varování týkající se umístění předmětů



- Do chladničky nevkládějte hořlavé, výbušné, těkavé a vysoce korozivní předměty, aby nedošlo k poškození produktu nebo požáru.
- Nepokládejte hořlavé předměty do blízkosti chladničky, aby nedošlo k požáru.

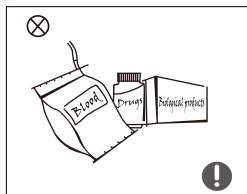

- Chladnička je určena pro použití v domácnosti, jako je skladování potravin; nesmí se používat k jiným účelům, jako je skladování krve, léky nebo biologické produkty atd.



- V mrazicí komoře chladničky neskladujte pivo, nápoje nebo jiné tekutiny obsažené v lahvích nebo uzavřených nádobách; jinak mohou lahve nebo uzavřené nádoby prasknout v důsledku zamrznutí a způsobit poškození.

1.6 Varování o energii

- 1) Chladnička nemusí fungovat trvale, pokud je umístěna delší dobu pod studeným koncem rozsahu teplot, pro které je chladicí zařízení navrženo.
- 2) Skutečnost, že šumivé nápoje by neměly být skladovány v nízkoteplotních přihrádkách nebo skříních a že některé produkty, jako jsou vodní zmrzliny, by neměly být konzumovány příliš studené;
- 3) Nutnost nepřekročit dobu skladování doporučenou výrobcí potravin pro jakýkoli druh potravin, zejména pro komerčně hluboce zmrazené potraviny v chladířských a mrazicích přihrádkách nebo skříních;
- 4) Opatření nezbytná k zabránění nepřiměřenému zvýšení teploty mražených potravin při rozmrazování chladicího zařízení, jako je zabalení mražených potravin do několika vrstev novin.
- 5) Skutečnost, že zvýšení teploty mražených potravin během ručního rozmrazování, údržby nebo čištění by mohlo zkrátit dobu skladování.

1.7 Varování pro likvidaci

Chladivo chladničky a cyklopentanové pěnové materiály jsou hořlavé materiály a vyřazené chladničky by měly být izolovány od zdrojů ohně a nesmí se spálit. Chladničku předejte ke zpracování kvalifikovaným profesionálním recyklačním společnostem, aby nedošlo k poškození životního prostředí nebo jiným nebezpečím.



Když je chladnička sešrotována, demontujte dveře a sejměte těsnění dveří a polic; dejte dveře a police na správné místo, abyste zabránili zachycení uvěznění dítěte.



Správná likvidace tohoto produktu :

Toto označení znamená, že tento výrobek by neměl být likvidován s jiným domovním odpadem. Chcete-li zabránit možnému poškození životního prostředí nebo lidského zdraví nekontrolovanou likvidací odpadu, recyklujte jej odpovědně, abyste podpořili udržitelné opětovné použití materiálových zdrojů. Chcete-li vrátit použité zařízení, použijte systémy pro vrácení a sběr nebo se obraťte na prodejce, u kterého jste produkt zakoupili. Tento produkt mohou odevzdat k recyklaci bezpečně pro životní prostředí.

2 Správné užití chladničky

2.1 Umístění

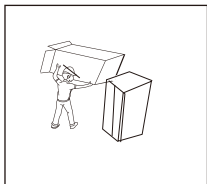

- Před použitím odstraňte veškerý obalový materiál, včetně spodních polštářů, pěnových podložek a pásek uvnitř chladničky odtrhněte ochrannou fólii na dveřích a těle chladničky.

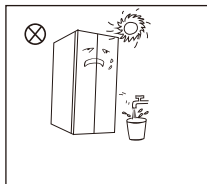

- Chraňte před teplem a nevystavujte přímému slunečnímu záření. Neumisťujte mrazničku na vlhká nebo vodnatá místa, abyste zabránili korozi nebo snížení izolačního účinku.
- Chladničku nestříkejte ani nemyjte; nedávejte chladničku na vlhká místa, která by mohla být snadno postříkána vodou, aby to neovlivnilo elektrické izolační vlastnosti chladničky.

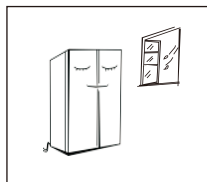

- Chladnička je umístěna na dobře větraném vnitřním místě; podklad musí být rovný a pevný (otáčením doleva nebo doprava upravte vyrovnávací kola, pokud je nestabilní).

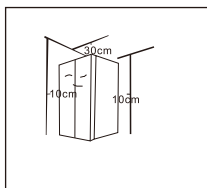

- Horní prostor chladničky by měl být větší než 30 cm a chladnička by měla být umístěna ke zdi s volnou vzdáleností větší než 10 cm, aby se usnadnil odvod tepla.

2.2 Vyrovnávací nohy

1) Bezpečnostní opatření před zahájením provozu:

Před použitím příslušenství je třeba zajistit, aby byla chladnička odpojena od napájení. Před nastavením nožek je třeba učinit preventivní opatření, aby nedošlo k úrazu.

1) Schéma vyrovnávacích nožek

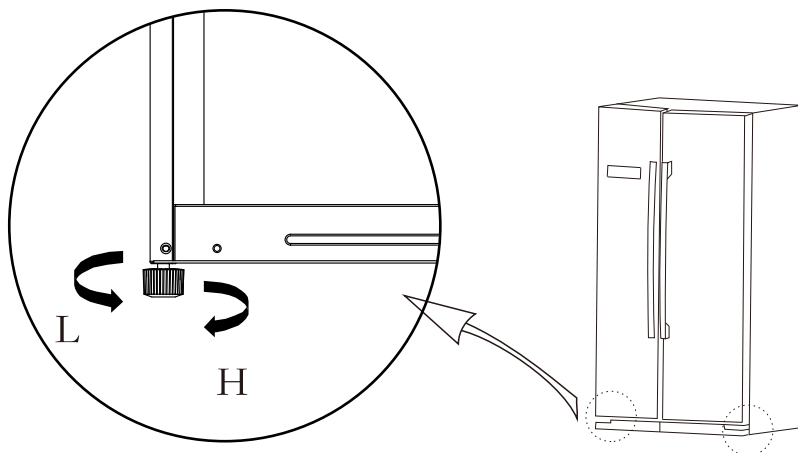

(Obrázek výše slouží pouze pro informaci. Skutečná konfigurace bude záviset na fyzickém produktu nebo prohlášení distributora)

2) Postupy úpravy:

- a. Otáčením nohou ve směru hodinových ručiček zvednete chladničku;
- b. Otočením nohou proti směru hodinových ručiček spustíte chladničku;
- c. Podle výše uvedených postupů upravte pravou a levou nohu na vodorovnou úroveň.

2.3 Vyrovnání dveří

1) Bezpečnostní opatření před zahájením provozu:

Před použitím příslušenství je třeba zajistit, aby byla chladnička odpojena od napájení. Před seřizováním dveří je třeba učinit preventivní opatření, aby nedošlo ke zranění osob.

2) Schéma vyrovnání nastavby dveří

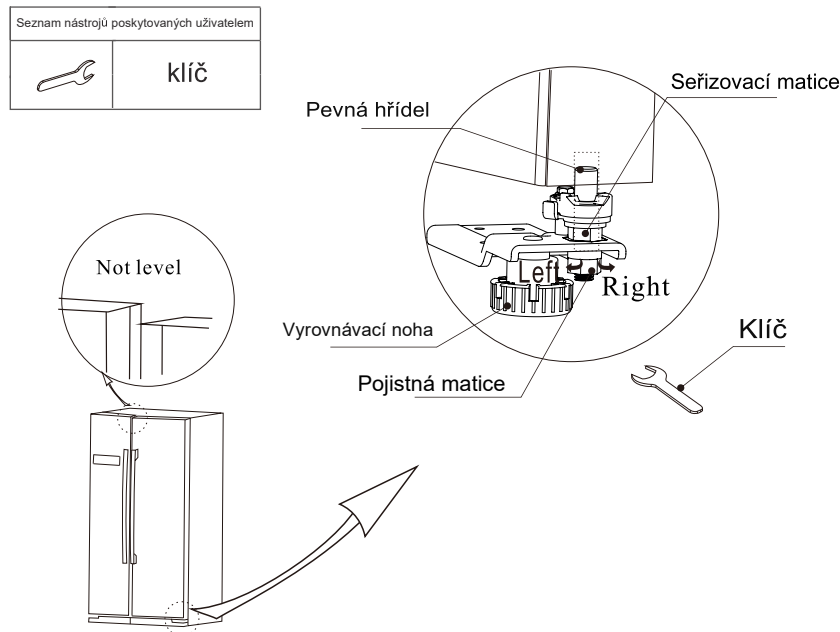

(Obrázek výše slouží pouze pro informaci. Skutečná konfigurace bude záviset na fyzickém produktu nebo prohlášení distributora)

Když jsou dveře nízko:

Otevřete dvířka, pomocí klíče povolte pojistnou matici a otočením seřizovací matice proti směru hodinových ručiček zvýšíte výšku dvířek. Jakmile jsou dveře vyrovnány, utáhněte pojistnou matici otáčením proti směru hodinových ručiček.

Když jsou dveře vysoko

Otevřete dvířka a pomocí klíče otočte seřizovací maticí ve směru hodinových ručiček, abyste snížili výšku dvířek. Jakmile jsou dveře vyrovnány, utáhněte pojistnou matici otáčením proti směru hodinových ručiček.

2.4 Výměna světla

Veškerou výměnu nebo údržbu LED lamp by měl provádět výrobce, její servisní zástupce nebo podobná kvalifikovaná osoba.

2.5 První použití

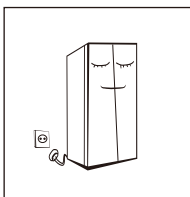

- Před prvním spuštěním nechte chladničku v klidu po dobu půl hodiny, než ji připojíte k napájení.
- Před vložením čerstvých nebo zmrazených potravin musí být chladnička v provozu 2-3 hodiny nebo v létě při vysoké okolní teplotě déle než 4 hodiny.

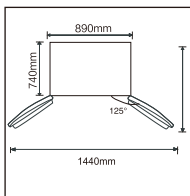

- Vyhraďte dostatek místa pro pohodlné otevírání dveří a zásuvek.
- Obrázek výše slouží pouze pro informaci. Skutečná konfigurace bude záviset na fyzickém produktu nebo prohlášení distributora

2.6 Tipy pro šetření energie

- Spotřebič by měl být umístěn v nejchladnějším prostoru místnosti, mimo dosah tepelných spotřebičů nebo topných kanálů a mimo přímé sluneční světlo.
- Před vložením do spotřebiče nechejte horká jídla vychladnout na pokojovou teplotu. Přetížení spotřebiče nutí kompresor běžet déle. Potraviny, které mrazí příliš pomalu, mohou ztratit kvalitu nebo se zkažit.
- Potraviny řádně zabalte a nádoby před vložením do spotřebiče otřete dosucha. Tím se sníží námraza uvnitř spotřebiče.
- Zásobník spotřebiče by neměl být obložen hliníkovou fólií, voskovým papírem nebo papírovými ubrousky. Vložky narušují cirkulaci studeného vzduchu, což snižuje účinnost zařízení.
- Uspořádejte a označte potraviny, abyste omezili otevírání dveří a rozšířené vyhledávání. Vyjměte najednou tolik předmětů, kolik potřebujete, a co nejdříve zavřete dvířka.

3 Struktura a funkce

3.1 Hlavní komponenty

(Mrazící komora)

(Chladicí komora)

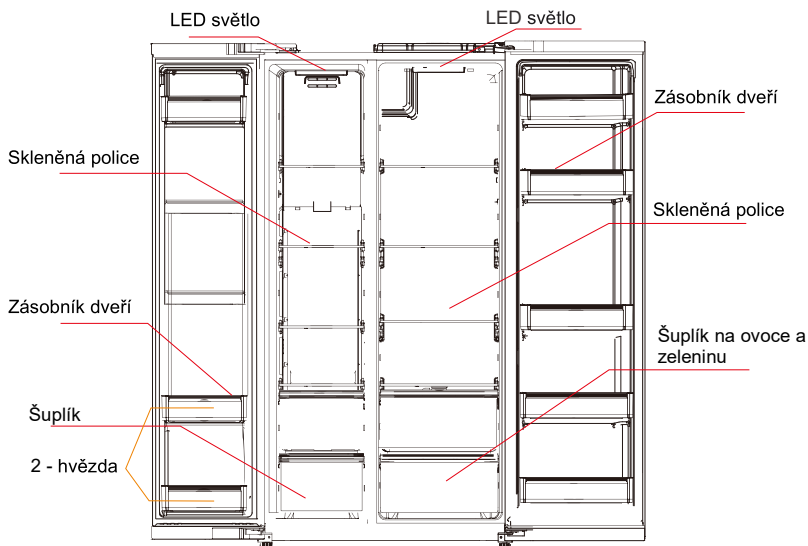

(Obrázek výše slouží pouze pro informaci. Skutečná konfigurace bude záviset na fyzickém produktu nebo prohlášení distributora)

Chladicí komora

- Chladicí komora je vhodná pro krátkodobé skladování různých druhů ovoce, zeleniny, nápojů a jiných potravin. **Doporučená doba skladování od 3 dnů do 5 dnů.**
- Potravin určené k vaření se nesmí dávat do chladicí komory, dokud nevychladnou na pokojovou teplotu.
- Před vložením do chladničky se doporučuje potraviny uzavřít.
- Skleněné police lze nastavit nahoru nebo dolů pro správný úložný prostor a snadné použití..

Mrazící komora

- Nízkoteplotní mrazící komora může udržovat potraviny čerstvé po dlouhou dobu a používá se hlavně pro skladování zmrazených potravin a výrobu ledu.
- Mrazící komora je vhodná pro skladování masa, ryb, rýžových kuliček a jiných potravin, které se nemají krátkodobě konzumovat.
- Kousky masa je nejlépe rozdělit na malé kousky pro rychlé zmrazení a snadný přístup. Vezměte prosím na vědomí, že jídlo bude spotřebováno během doby skladování.

Mrazící prostor se dvěma hvězdičkami

- Mrazící prostor se dvěma hvězdičkami je umístěn pod dvěma mrazničkami, rámem dvou lahví (16 l nebo tak), teplota -12°C , vhodný pro skladování zmrazeniny atd., Vnější tvrdý vnitřek měkký,

Energeticky nejúčinnější jsou zásuvky, boxy na potraviny, police atd. Umístěné podle pozice na obrázku výše..

Poznámka : Skladování příliš velkého množství potravin během provozu po prvním připojení k napájení může nepříznivě ovlivnit mrazivý účinek chladničky. Skladované potraviny nesmí blokovat výstup vzduchu; jinak bude také nepříznivě ovlivněn účinek zmrazení.

3.2 Funkce

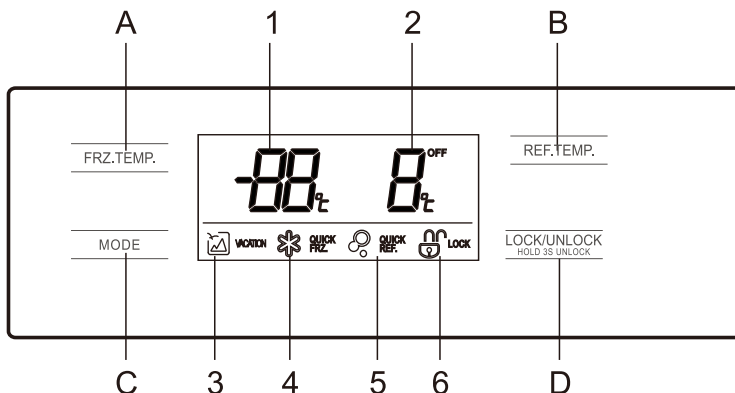

(Obrázek výše slouží pouze pro informaci. Skutečná konfigurace bude záviset na fyzickém produktu nebo prohlášení distributora)

1. Displej

- | | |
|-------------------------------|-----------------------------------|
| 1. Teplota mrazicího oddílu | 4. Ikona režimu rychlého mrazení |
| 2. Teplota chladicího oddílu | 5. Ikona režimu rychlého chlazení |
| 3. Ikona prázdninového režimu | 6. Ikona uzamčení/odemčení |

2. Tlačítka

- A. Nastavení teploty mrazicího oddílu
- B. Nastavení teploty chladicího oddílu
- C. Režimy /nastavení
- D. Ovládání uzamčení/odemčení

3. Provoz

1) Uzamčení/odemčení

Ve stavu odemčené, dlouze stiskněte **tlačítko D** po dobu 3s, vstoupíte tak do stavu uzamčení; Ve stavu uzamčení , dlouze stiskněte **tlačítko D** po dobu 3 sekund, vstoupíte tak do stavu odemčení;

Všechny následující funkce je nutné ovládat ve stavu odemčení.

2) Prázdninový režim

Pro vstup do prázdninového režimu stiskněte **tlačítko C**, ikona prázdninového režimu se rozsvítí, prázdninový režim se spustí po uzamčení ovládacího panelu.

V prázdninovém režimu je chladicí oddíl vypnut a displej teploty zobrazuje " - " Mrazicí oddíl je nastaven na teplotu -18° C.

3) Režim rychlého chlazení

Stiskněte **tlačítko C** pro vstup do režimu rychlého chlazení. Ikona režimu rychlého chlazení se rozsvítí, Režim rychlého chlazení se spustí po uzamčení ovládacího panelu. **Rychlé chlazení se vypne po 2,5 hodině.**

4) Režim rychlého mrazení

Stiskněte **tlačítko C** pro vstup do režimu rychlého mrazení. Ikona režimu rychlého mrazení se rozsvítí, Režim rychlého chlazení se spustí po uzamčení ovládacího panelu. **Režim mrazení se vypne po 26 hodinách.**

5) Nastavení teploty chladicího oddílu

Stiskněte tlačítko pro nastavení teploty chladicího oddílu REF.TEMP., teplota chladicího oddílu bude blikat. Poté znovu stiskněte tlačítko REF.TEMP. pro nastavení teploty, uslyšíte jedno pípnutí. Nastavitelné rozmezí je mezi 2°C a 8°C. Při každém stisknutí tlačítka se teplota změní o 1°C. Po nastavení bude digitální panel blikat po dobu 5 sekund. Nové nastavení teploty se projeví po uzamčení ovládacího panelu.

6) Nastavení teploty mrazicího oddílu

Stiskněte tlačítko pro nastavení teploty mrazicího oddílu FRZ.TEMP., teplota mrazicího oddílu bude blikat. Poté znovu stiskněte tlačítko FRZ.TEMP. pro nastavení teploty, uslyšíte jedno pípnutí. Nastavitelné rozmezí je mezi -12°C a -22°C. Při každém stisknutí tlačítka se teplota změní o 1°C. Po nastavení bude digitální panel blikat po dobu 5 sekund. Nové nastavení teploty se projeví po uzamčení ovládacího panelu.

Doporučené nastavení: Chladicí komora 4 °C, mrazicí komora - 18 °C.

7) Úložiště při výpadku proudu

V případě výpadku proudu bude okamžitý pracovní stav uzamčen a udržován až do opětovné elektrifikace.

8) Výstraha otevírání a ovládání alarmu

Při otevření dveří chladničky bude hrát úvodní hudba. Pokud nejsou dveře zavřené do dvou minut, bzučák zazní jednou za minutu, dokud se dveře nezavřou. Stisknutím libovolného tlačítka zastavíte bzučák..

9) Chybové kódy

Následující varování na displeji označují odpovídající poruchy chladničky. Přestože chladnička může mít i nadále funkci skladování v chladu s následujícími poruchami, musí se uživatel obrátit na odborníka údržby s žádostí o údržbu, aby zajistil optimalizovaný provoz spotřebiče.

Chybové kódy	Popis chyby
E1	Porucha snímače teploty chladicí komory
E2	Porucha snímače teploty mrazicí komory
ES	Chyba detekčního obvodu senzoru odmrazování
E6	Chyba v komunikaci
E7	Chyba snímače okolní teploty

4. Údržba a péče o chladničku

4.1 Celkové čištění

- Prach za chladničkou a na zemi musí být včas očištěn, aby se zlepšil chladicí účinek a úspora energie.
- Pravidelně kontrolujte těsnění dveří, abyste se ujistili, že v nich nejsou nečistoty. Těsnění dveří čistěte měkkým hadříkem navlhčeným v mýdlové vodě nebo zředěném čistícím prostředku.
- Vnitřek chladničky je třeba pravidelně čistit, aby nedošlo k zápachu.
- Před čištěním interiéru prosím vypněte napájení, vyjměte veškerá jídla, nápoje, police, zásuvky atd.
- Měkkým hadříkem nebo houbičkou očistěte vnitřek chladničky dvěma lžicemi jedlé sody a litrem teplé vody. Poté opláchněte vodou a otřete. Po vyčištění otevřete dvířka a před zapnutím nechte přirozeně uschnout.
- U oblastí, které se v chladničce obtížně čistí (jako jsou mezery nebo rohy), se doporučuje pravidelně je otírat měkkým hadříkem, měkkým kartáčem atd. a je-li to nutné, v kombinaci s některými pomocnými nástroji (například tenkými tyčinkami), aby se v těchto oblastech nehromadily žádné nečistoty nebo bakterie.
- Nepoužívejte mýdlo, čistící prostředek, čistící prášek, čistič ve spreji atd., protože by mohly způsobit pachy uvnitř chladničky nebo kontaminovat potraviny.
- Vyčistěte rám lahví, police a zásuvky měkkým hadříkem navlhčeným mýdlovou vodou nebo zředěným čistícím prostředkem. Sušte měkkým hadříkem nebo sušte přirozeně. Vnější povrch chladničky otřete měkkým hadříkem navlhčeným mýdlovou vodou, saponátem atd. A poté otřete dosucha.
 - Nepoužívejte tvrdé kartáče, čisté ocelové kuličky, drátěné kartáče, brusiva (například zubní pasty), organická rozpouštědla (jako alkohol, aceton, banánový olej atd.), Vroucí vodu, kyselou nebo zásaditou předměty, které by mohly chladíč poškodit. Povrch a interiér. Vroucí voda a organická rozpouštědla, jako je benzen, mohou deformovat nebo poškodit plastové části.
 - Během čištění neoplachujte přímo vodou nebo jinými tekutinami aby nedošlo ke zkratu nebo ovlivnění elektrické izolace po ponoření.



⚠ Odpojte prosím chladničku kvůli odmrazování a čištění.

4.2 Čištění zásobníků dveří a šuplíků

- Podle směrové šipky na obrázku níže stiskněte zásobník oběma rukama a zatlačte jej nahoru, abyste jej mohli vyjmout.
 - Po vyjmutí misky můžete její instalační výšku upravit podle vašich požadavků.
- K čištění se doporučují měkké ručníky nebo houbičky namočené ve vodě a nekorozivní neutrální čistící prostředky. Mraznička se nakonec vyčistí čistou vodou a suchým hadříkem. Před zapnutím napájení otevřete dvířka pro přirozené vysušení.

K čištění chladničky nepoužívejte tvrdé kartáče, čisté ocelové kuličky, drátěné kartáče, brusiva, jako jsou zubní pasty, organická rozpouštědla (jako je alkohol, aceton, banánový olej atd.), Vroucí vodu, kyselou nebo zásaditou předměty, protože by to mohlo poškodit povrch a vnitřek chladničky.

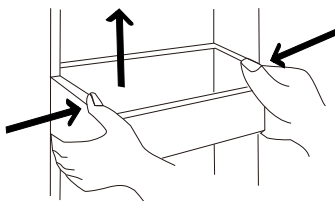

(Obrázek výše slouží pouze pro informaci. Skutečná konfigurace bude záviset na fyzickém produktu nebo prohlášení distributora)

4.3 Čištění skleněných polic

• Vzhledem k tomu, že nejnižší část vložky chladničky, kde je kontakt s policemi, má doraz, zvedněte police nahoru, abyste je mohli vyjmout.

• Upravte nebo vyčistěte police podle vašich požadavků.

K čištění jsou doporučeny měkké houby nebo houbičky namočené ve vodě a nekorozivní neutrální čisticí prostředky. Mraznička musí být nakonec vyčištěna čistou vodou a suchým hadříkem. Před zapnutím napájení otevřete dvířka pro přirozené vysušení.

K čištění chladničky nepoužívejte tvrdé kartáče, čisté ocelové balíky, drátěné kartáče, abraziva, jako jsou zubní pasty, organické látky (např. Alkohol, eso, banánový olej atd.), Vroucí vodu, kyselé nebo zásadité předměty, že by to mohlo poškodit povrch a vnitřek chladničky.

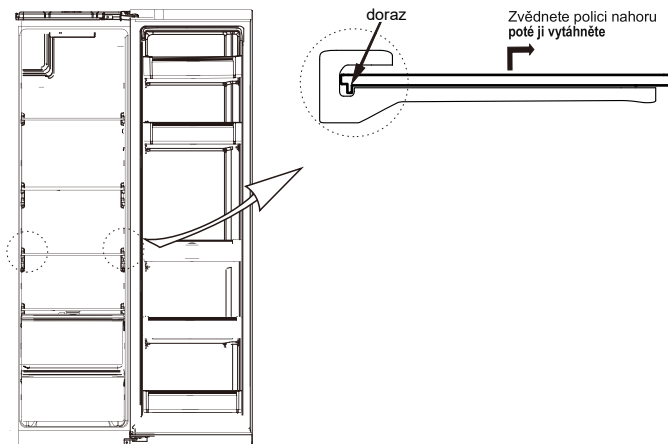

(Obrázek výše slouží pouze pro informaci. Skutečná konfigurace bude záviset na fyzickém produktu nebo prohlášení distributora)

4.4 Odmrazování

• Chladnička je vyrobena na principu chlazení vzduchem a má tedy funkci automatického odmrazování. Mráz vytvořený v důsledku změny ročního období nebo teploty lze také ručně odstranit odpojením spotřebiče od napájení nebo oteřením suchým ručníkem..

4.5 Při nepoužívání

Výpadek proudu: V případě výpadku proudu lze potraviny konzervovat na pár hodin i v létě;

doporučuje se snížit frekvenci otevírání dvířek a nedávat do chladničky čerstvé potraviny.

Dlouhodobé nepoužívání: Odpojte prosím chladničku, která byla delší dobu nepoužívána, abyste mohli vyčistit

Udržujte dveře otevřené, abyste zabránili nepříjemnému zápachu.

Pohybující se: Před přemístěním chladničky vezměte všechny předměty naruby, zafixujte skleněné přepážky, držák na zeleninu, zásuvky mrazicí komory atd. páskou a utáhněte vyrovnávací nožičky; zavřete dveře a zafixujte je páskou. Během pohybu nesmí být spotřebič položen vzhůru nohama ani vodorovně, ani nesmí být vibrován; sklon během pohybu nesmí být větší než 45 '.

 Spotřebič musí běžet nepřetržitě, jakmile je spuštěn. Provoz spotřebiče by obecně neměl být přerušován, jinak by mohlo dojít ke snížení životnosti

5 Řešení problémů

5.1 Následující jednoduché problémy se můžete pokusit vyřešit sami.

Pokud je nelze vyřešit, kontaktujte poprodejní oddělení..

Nefunkčnost	Zkontrolujte, zda je spotřebič připojen k napájení nebo zda je zástrčka v dobrém kontaktu Zkontrolujte, zda je napětí příliš nízké Zkontrolujte, zda nedošlo k výpadku proudu nebo zda nevypadly částečné obvody
Zápach	Zapachající potraviny musí být pečlivě zabaleny Zkontrolujte, zda v nich nejsou nějaké shnilé potraviny. Vyčistěte vnitřek chladničky
Dlouhodobý provoz kompresoru	Dlouhý provoz chladničky je normální v létě, kdy je okolní teplota vysoká Není možné mít ve spotřebiči současně příliš mnoho jídla Potraviny musí být před vložením do spotřebiče vychladlé
Světlo nesvítlí	Zkontrolujte, zda je chladnička připojena ke zdroji napájení a zda není poškozena svítící kontrolka Nechte světlo vyměnit odborníkem
Dveře nejde řádně zavřít	Dveře uvízly v balících potravin. Je vloženo příliš mnoho jídla. Chladnička je nakloněná
Hlasité zvuky	Zkontrolujte, zda je podlaha vodorovná a zda je chladnička umístěna stabilně. Zkontrolujte, zda je příslušenství umístěno na správném místě
Těsnění dveří netěsní	Odstraňte cizí předměty z těsnění dveří Těsnění dveří zahřejte a poté jej ochlaďte pro obnovení (nebo jej vyfoukejte elektrickou sušičkou nebo použijte k ohřevu horký ručník)
Sběrač vody přetéká	V komoře je příliš mnoho jídla nebo skladované potraviny obsahují příliš mnoho vody, což má za následek silné rozmrazování Dveře nejsou správně zavřené, což může vést k námraze v důsledku vniknutí vzduchu a zvýšené vody v důsledku odmrazování
Horká skříň	Odvod tepla vestavěného kondenzátoru skrz skříň, což je normální Když se skříň zahřeje kvůli vysoké teplotě okolí, uskladnění příliš velkého množství potravin nebo vypnutí kompresoru, zajistěte řádné větrání, které usnadní odvod tepla.
Povrchová kondenzace	Kondenzace na vnějším povrchu a těsnění dveří chladničky je normální, když je okolní vlhkost příliš vysoká. Kondenzát otřete čistým ručníkem.
Abnormální hluk	Bzučení: Kompresor může během provozu vydávat bzučení a bzučení je hlasité, zejména při spuštění nebo zastavení. To je normální. Creak: Chladivo proudící dovnitř spotřebiče může způsobit skřípání, což je normální.

Tabulka 1 klimatické třídy

Třída	Symbol	Rozpětí okolní teploty °C
Rozšířené mírné	SN	+10 - +32
Mírné	N	+16 - +32
Subtropické	ST	+16 - +38
Tropické	T	+16 - +43

Rozšířené mírné: „toto chladicí zařízení je určeno k použití při okolních teplotách v rozmezí od 10 ° C do 32 ° C“;

Mírné: „toto chladicí zařízení je určeno k použití při okolních teplotách v rozmezí od 16 ° C do 32 ° C“;

Subtropické: „toto chladicí zařízení je určeno k použití při okolních teplotách v rozmezí od 16 ° C do 38 ° C“;

Tropické: „toto chladicí zařízení je určeno k použití při okolních teplotách v rozmezí od 16 ° C do 43 ° C“;

Speciální pro nový evropský standard

Objednané díly v následující tabulce lze získat z kanálu:

Objednaný díl	Poskytovatel	Minimální doba potřebná k poskytnutí
Termostat	Profesionální personál údržby	Minimálně 7 let po uvedení posledního modelu na trh
Senzory teploty	Profesionální personál údržby	Minimálně 7 let po uvedení posledního modelu na trh
Desky plošných spojů	Profesionální personál údržby	Minimálně 7 let po uvedení posledního modelu na trh
Zdroje světla	Profesionální personál údržby	Minimálně 7 let po uvedení posledního modelu na trh
Rukojeti dveří	Profesionální opraváři a koneční uživatelé	Minimálně 7 let po uvedení posledního modelu na trh
Panty dveří	Profesionální opraváři a koneční uživatelé	Minimálně 7 let po uvedení posledního modelu na trh
Podnosy	Profesionální opraváři a koneční uživatelé	Minimálně 7 let po uvedení posledního modelu na trh
Košě	Profesionální opraváři a koneční uživatelé	Minimálně 7 let po uvedení posledního modelu na trh
Těsnění dveří	Profesionální opraváři a koneční uživatelé	Minimálně 10 let po uvedení posledního modelu na trh

Informace o modelu v databázi produktu, stejně jako identifikátor modelu, lze získat prostřednictvím webového odkazu naskenovaného QR kódem, pokud existuje, na štítku energetické účinnosti produktu.

Reklamace zboží značky Midea

Tato značka poskytuje autorizovaný servis, ve kterém bude vaše reklamace vyřízena nejrychleji. Doporučujeme zboží reklamovat přímo v autorizovaném servisu.

Postup nahlášení reklamace:

- Nahlášení na email: servis.midea@alza.cz
 - Dodání fotky výrobního štítku (štítek se nachází na boční straně obalového materiálu/na zadní straně spotřebiče – nad motorem/v prostoru šuplíku na zeleninu),
 - Číslo prodejního dokladu
 - Popis závady
- Po nahlášení závady bude zákazník nejpozději do 48 hod kontaktován autorizovaným servisem s domluvou na konkrétní termín opravy v místě bydliště.
- V případě jakýchkoli dotazů se neváhejte obrátit na zákaznickou linku dostupnou 24 hodin denně **225 340 111** pro CZ a **+421 2 5710 1800** pro SK

Nejčastější závady a jejich řešení:

- Lednice občas vydává bublající či kvílející zvuky nebo je slyšet proudění kapaliny.
 - Jedná se o běžné provozní zvuky cirkulujícího chladiva v chladicím okruhu chladničky.

- Na zadní stěně chladničky se tvoří zmrzlé kapky, je to v pořádku?
 - Tenká vrstva námrazy nebo zmrzlé kapky na zadní stěně statické chladničky jsou normálním jevem. Jednou za čas se v chladničce spustí automatické odmrazování, námraza roztaje a voda steče dolů do odtokového kanálku a dále do misky nad kompresorem, kde se odpaří.
- Proč NoFrost lednice pořád běží, je slyšet mírný hluk (šumění)?
 - Technologie NoFrost funguje na principu cirkulace vzduchu mezi výparníkem a prostorem chladničky či mrazničky. Díky tomu je zaručena optimální teplota a vlhkost. Ventilátory proto téměř vždy poběží.
- Chladnička po zapojení vůbec nefunguje?
 - Podívejte se, zda se chladnička při otevření dveří rozsvítí. zkontrolujte elektrickou zásuvku, pokud se nerozsběhne kontaktujte servis.
- Na zadní stěně chladničky se tvoří velká námraza, je to v pořádku?
 - Zkuste upravit nastavení termostatu, zkontrolujte, zda těsnění dveří dobře doléhá po celém jeho obvodu, pokud bude problém přetrvávat, kontaktujte servis.

- Proč je ve spodní části chladničky voda?
 - Zkontrolujte, zda není ucpaná odtoková trubice (je umístěna ve spodní části na zadní stěně). Pokud je ucpaná pokuste se odtok vyčistit, v případě, že se to nepodaří kontaktujte servis (pozor – nepoužívejte však hrubé násilí, hrozí poškození, na které se nevztahuje záruka výrobce)

- Chladnička nechladí, kompresor nezapíná, je to v pořádku?
 - Zkontrolujte, zda okolní teplota není příliš nízká (spotřebič je umístěn v chladném prostředí), doporučuje se nejméně 15°C.

- Kompresor chladničky nepřetržitě běží (nevypíná), je to v pořádku?
 - Kompresor by měl běžet v intervalech cca 60 % chod – 40 % vypnuto, pokud běží nepřetržitě, jedná se o vadu, kontaktujte servis.
 -

- Chladnička je na bocích teplá, je to v pořádku?
 - Ano je to normální stav, některé modely volně stojících modelů mají srážník (zařízení vytvářející teplo) umístěn pod bočními stěnami chladničky. Pozor, je nutno ponechat dostatečně velký prostor mezi bokem chladničky a stěnou, nábytkem atd. velikost prostoru uvádí výrobce v návodu na obsluhu.



Nahlášení závady na
email: servis.midea@alza.cz

V případě jakýchkoli dotazů se neváhejte obrátit
na zákaznickou linku dostupnou 24 hodin denně
225 340 111 pro CZ a **+421 2 5710 1800** pro SK



CHLADNIČKA

UŽIVATELSKÁ PŘÍRUČKA

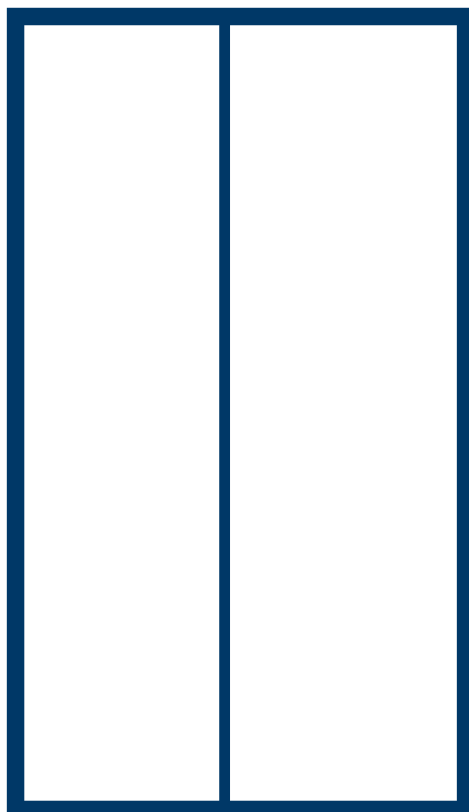

varování :

Prosíme, před prvním použitím si přečtěte tento manuál a uchovejte si ho pro budoucí použití.

Vzhled a vlastnosti mohou být za účelem zlepšení kvality produkty bez předchozího upozornění změněny. Kontaktujte svého prodejce nebo výrobce.

**MODEL:MDRS704FG
MDRS710FG
SERIES**

OBSAH

1 Bezpečnostné opatrenia

1.1 Varovania	1-2
1.2 Význam bezpečnostných symbolov	3
1.3 Varovania týkajúce sa elektriny	3
1.4 Varovania súvisiace s použitím	4
1.5 Varovania týkajúce sa umiestnenia predmetu	4-5
1.6 Varovania o energii	5
1.7 Varovania pre likvidáciu	5

2 Správne použitie chladničky

2.1 Umiestnenie	6
2.2 Vyrovnávacie nohy	7
2.3 Vyrovnanie dverí	8
2.4 Výmena svetla	9
2.5 Prvé použitie	9
2.6 Tipy na šetrenie energie	9

3 Štruktúra a funkcie

3.1 Hlavné komponenty	10
3.2 Funkcie	11-12

4 Údržba a starostlivosť o chladničku

4.1 Celkové čistenie	13
4.2 Čistenie zásobníka dverí a zásuviek	13
4.3 Čistenie sklenených políc	14
4.4 Odmrazovanie	14
4.5 Pri nepoužívaní	14

5 Riešenie problémov

5.1 Riešenie problémov	15
------------------------------	----

1 Bezpečnostné opatrenia

1.1 Varovanie



Varovanie: riziko požiaru/horľavý materiál

Toto zariadenie je určené na použitie v domácnostiach a podobných miestach ako sú kuchynské priestory pre zamestnancov v obchodoch, kanceláriách a iných pracovných prostrediach; farmy a klienti v hoteloch, motelloch a iných obytných zariadeniach; prostredie typu nocľah s raňajkami; catering a podobné nepredajné miesta.

Tento spotrebič nie je určený na použitie osobami (vrátane detí) so zníženými fyzickými, zmyslovými, alebo mentálnymi schopnosťami, alebo nedostatkom skúseností a znalostí, ak na ne nie je dohliadané, alebo im nie je daný návod na použitie spotrebiča osobou zodpovednou za ich bezpečnosť.

Deti by mali byť pod dohľadom, aby sa zabezpečilo, že sa nebudú hrať so spotrebičom.

Ak je napájací kábel poškodený, musí byť vymenený výrobcom, jeho servisným zástupcom, alebo podobne kvalifikovanými osobami, aby sa predišlo nebezpečenstvu.

Neskladujte v tomto prístroji výbušné látky, ako sú aerosólové plechovky s horľavým hnacím plynom.

Tento spotrebič musí byť odpojený od elektrickej siete po použití a pred vykonaním používateľskej údržby.

Varovanie: Udržujte vetracie otvory v kryte spotrebiča, alebo vo vstavanej konštrukcii bez prekážok.

Varovanie: Na urýchlenie procesu odmrazovania nepoužívajte žiadne mechanické zariadenia ani iné prostriedky, iba tie ktoré odporúča výrobca.

Varovanie: Nepoškodte chladiaci okruh.

Varovanie: Nepoužívajte elektrické spotrebiče vnútri priehradiek na potraviny, ak nie sú odporúčané výrobcom.

Varovanie: Odstráňte chladičku v súlade s miestnymi predpismi, pretože používa horľavý vyfukovaný plyn a chladivo.

Varovanie: Pri umiestňovaní spotrebiča sa ubezpečte, že napájací kábel nie je zachytený, alebo poškodený.

Varovanie: Neumiestňujte viac prenosných zásuviek, alebo prenosných napájacích zdrojov do zadnej časti zariadenia.

Nepoužívajte predlžovacie káble, alebo neuzemnené (dva kolíky) adaptéry.

Nebezpečenstvo: Riziko uviaznutia detí. Skôr ako vyhodíte starú chladičku, alebo mrazničku:

– Zložte dvere. Police nechajte na mieste, aby sa deti nemohli ľahko dostať dovnútra.

Chladička musí byť pred inštaláciou príslušenstva odpojená od zdroja elektrického napájania.

Chladivo a cyklopentanový penivý materiál použité v zariadení sú horľavé. Preto ak je zariadenie vyradené, musí byť udržiavané mimo dosah zdroja ohňa a musí byť recyklované špeciálnou firmou so zodpovedajúcim kvalifikačným oprávnením. Zariadenie nesmie byť zlikvidované spaľovaním, aby nedošlo k poškodeniu životného prostredia, alebo inému poškodeniu.

Pre EN normy: Tento spotrebič môžu používať deti vo veku od 8 rokov a osoby so zníženými fyzickými zmyslovými, alebo duševnými schopnosťami, alebo s nedostatkom skúseností a znalostí, ak sú pod dohľadom, alebo sú poučené o bezpečnom používaní spotrebiča a rozumejú rizikám. Deti sa so zariadením nesmú hrať. Čistenie a údržbu by deti nemali vykonávať bez dozoru. Deti vo veku od 3 do 8 rokov môžu ukladať a vyberať potraviny z chladiaceho zariadenia.

Je nutné, aby pri dverách, alebo vekách vybavených zámkami a kľúčmi boli kľúče uchovávané mimo dosahu detí a nie v blízkosti chladiaceho zariadenia, aby sa zabránilo uzamknutiu detí vo vnútri.

Dodržujte nasledujúce pokyny, aby ste zabránili kontaminácii potravín:

- Dlhodobé otváranie dverí môže spôsobiť výrazné zvýšenie teploty v oddieloch spotrebiča.
 - Pravidelne čistite povrchy, ktoré môžu prísť do styku s potravinami a prístupnými odvodňovacími systémami.
 - Nádrže na čistú vodu vyčistíte, ak neboli používané po dobu 48 hodín; prepláchnite vodný systém pripojený k prívodu vody, ak voda nebola čerpaná počas 5 dní. (poznámka 1)
 - Surové mäso a ryby skladujte vo vhodných nádobách v chladničke tak, aby neboli v kontakte s inými potravinami, alebo na ne nekvapkali.
 - Dvojhviezdičkové priehradky na mrazené potraviny sú vhodné na skladovanie predmrazených potravín, skladovanie, alebo výrobu zmrzliny a výrobu kociek ľadu. (poznámka 2)
 - Jedno-, dvoj- a trojhviezdičkový oddiel nie je vhodný na zmrazovanie čerstvých potravín. (poznámka 3)
 - Pri spotrebičoch bez štvorhviezdičkového oddielu: tento chladiaci spotrebič nie je vhodný na zmrazovanie potravín. (poznámka 4)
 - Ak necháte chladiace zariadenie po dlhú dobu prázdne, vypnite ho, rozmrazte, vyčistite, osušte a nechajte otvorené dvere, aby sa v zariadení nevytvorili plesne.
- Poznámka 1, 2, 3, 4: Overte si, či je použiteľná podľa typu priehradky na produkt.

Pre voľne stojaci spotrebič: tento chladiaci spotrebič nie je určený na použitie ako vstavaný spotrebič..

Akúkoľvek výmenu, alebo údržbu LED svetiel by mal vykonávať výrobca, jeho servisný zástupca, alebo podobná kvalifikovaná osoba.

Tento výrobok obsahuje dva svetelné zdroje triedy energetickej účinnosti (G).

1.2 Význam bezpečnostných symbolov



Symbol zákazu

Toto je symbol zákazu.

Nedodržanie pokynov označených týmto symbolom môže mať za následok poškodenie výrobku, alebo ohrozenie osobnej bezpečnosti používateľa.



Varovný symbol

Toto je varovný symbol.

Je potrebné prísne dodržiavať pokyny označené týmto symbolom; inak by mohlo dôjsť k poškodeniu produktu, alebo zraneniu osôb.



Varovný symbol

Toto je varovný symbol.

Pokyny označené týmto symbolom vyžadujú osobitnú opatrnosť. Nedostatočná opatrnosť môže mať za následok ľahké, alebo stredné zranenia, alebo poškodenie produktu.

Táto príručka obsahuje niektoré dôležité bezpečnostné informácie, ktoré musia používatelia dodržiavať.

1.3 Varovania týkajúce sa elektriny

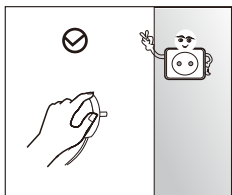

- Pri vyťahovaní zástrčky zo zásuvky chladničky neťahajte za napájací kábel. Pevne uchopte zástrčku a vytiahnite ju priamo zo zásuvky.
- Aby ste zabezpečili bezpečné používanie, nepoškodujte napájací kábel ani nepoužívajte napájací kábel ak je poškodený, alebo opotrebovaný.

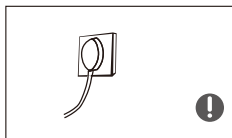

- Použite prosím vyhradenú zásuvku a zásuvka nesmie byť zdieľaná s inými elektrickými zariadeniami. Napájací kábel by mal byť pevne v kontakte so zásuvkou, inak by mohlo dôjsť k požiaru.
- Zabezpečte, aby uzemňovacia elektróda zásuvky bola vybavená spoľahlivým uzemňovacím vedením.



- V prípade úniku plynu a iných horľavých plynov prosím vypnite ventil unikajúceho plynu a potom otvorte dvere a okná. Neodpájajte chladničku a ďalšie elektrické spotrebiče, pretože iskra môže spôsobiť požiar.

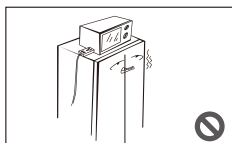

- Nepoužívajte elektrické spotrebiče na hornej strane spotrebiča, ak nie sú odporúčané výrobcom.

1.4 Varovania súvisiace s použitím

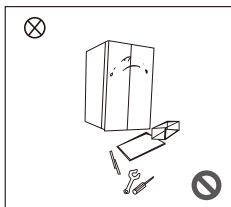

- Chladničku svojvoľne nerozoberajte, ani neopravujte, ani nepoškodujte chladiaci okruh; údržbu zariadenia musí vykonávať odborník
- Poškodený napájací kábel musí byť vymenený výrobcom, jeho oddelením údržby, alebo súvisiacimi odborníkmi, aby sa zabránilo nebezpečenstvu.

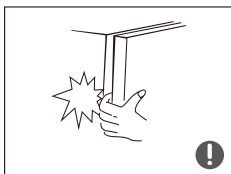

- Medzery medzi dvierkami chladničky a medzi dvierkami a telom chladničky sú malé, dbajte na to, aby ste do týchto oblastí nedávali ruky, aby ste zabránili poraneniu prstov. Pri zatváraní dverí chladničky buďte opatrní, aby nedošlo k pádu predmetov.
- Nevyberajte potraviny, alebo nádoby mokrymi rukami z mraziacej komory, keď je chladnička v chode, najmä kovové nádoby, aby nedošlo k omrzlinám.



- Nedovoľte deťom, aby sa dostali do chladničky, alebo na ňu liezli; inak by mohlo dôjsť k uduseniu, alebo pádu dieťaťa.

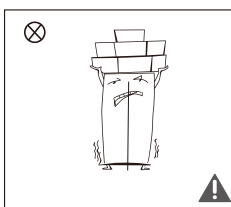

- Na hornú časť chladničky nekladte ťažké predmety, pretože pri zatváraní, alebo otváraní dverí by mohli predmety spadnúť a mohlo by dôjsť k náhodnému zraneniu.
- V prípade výpadku prúdu, alebo pri čistení prosím vytiahnite zástrčku zo zásuvky. Nepripájajte mrazičku na napájanie do piatich minút, aby nedošlo k poškodeniu kompresora v dôsledku postupného spúšťania.

1.5 Varovania týkajúce sa umiestnenia predmetov

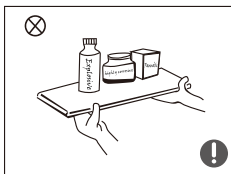

- Do chladničky nekladajte horľavé, výbušné, prchavé a vysoko korozívne predmety, aby nedošlo k poškodeniu produktu, alebo požiaru.
- Nekladte horľavé predmety do blízkosti chladničky, aby nedošlo k požiaru.

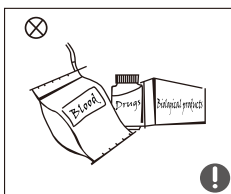

- Chladnička je určená na použitie v domácnosti, ako je skladovanie potravín; nesmie sa používať na iné účely, ako je skladovanie krvi, liekov, alebo biologických produktov a podobne.



- V mraziacej komore chladničky neskladujte pivo, nápoje, alebo iné tekutiny obsiahnuté vo fľašiach, alebo uzatvorených nádobách; inak môžu fľaše, alebo uzavreté nádoby prasknúť v dôsledku zamrznutia a spôsobiť poškodenie.

1.6 Varovania o energii

- 1) Chladnička nemusí fungovať trvalo, pokiaľ je umiestnená dlhšiu dobu pod studeným koncom rozsahu teplôt, pre ktoré je chladiace zariadenie navrhnuté;
- 2) Skutočnosť, že šumivé nápoje by nemali byť skladované v nízкотеплотných priehradkách, alebo skrinách a že niektoré produkty ako sú vodné zmrzliny, by nemali byť konzumované príliš studené;
- 3) Nutnosť neprekročiť dobu skladovania odporúčanú výrobcami potravín pre akýkoľvek druh potravín, najmä pre komerčne hlboko zmrazené potraviny v chladiarenských a mraziacich priehradkách, alebo skrinách;
- 4) Opatrenia potrebné na zabránenie neprimeranému zvýšeniu teploty mrazených potravín pri rozmrazovaní chladiaceho zariadenia, ako je zabalenie mrazených potravín do niekoľkých vrstiev novín.
- 5) Skutočnosť, že zvýšenie teploty mrazených potravín počas ručného rozmrazovania, údržby, alebo čistenia by mohlo skrátiť dobu skladovania.

1.7 Varovania pre likvidáciu

Chladivo chladničky a cyklopentánové penové materiály sú horľavé materiály a vyradené chladničky by mali byť izolované od zdrojov ohňa a nesmú sa spáliť. Chladničku odovzdajte na spracovanie kvalifikovaným profesionálnym recyklačným spoločnostiam, aby nedošlo k poškodeniu životného prostredia, alebo iným nebezpečenstvám.



Keď je chladnička vyradená, demontujte dvere a zložte tesnenie dverí a políc; dajte dvere a police na správne miesto, aby ste zabránili uviaznutiu dieťaťa.



Správna likvidácia tohoto produktu :

Toto označenie znamená, že tento výrobok by nemal byť likvidovaný s iným domovým odpadom. Ak chcete zabrániť možnému poškodeniu životného prostredia, alebo ľudského zdravia nekontrolovanou likvidáciou odpadu, recyklujte ho zodpovedne, aby ste podporili udržateľné opätovné použitie materiálových zdrojov. Ak chcete vrátiť použité zariadenie, použite systémy na vrátenie a zber, alebo sa obráťte na predajcu, u ktorého ste produkt zakúpili. Tento produkt môžu odovzdať na recykliáciu bezpečnú pre životné prostredie.

2 Správne použitie chladničky

2.1 Umiestnenie

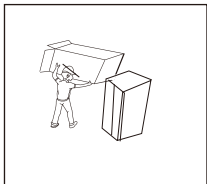

- Pred použitím odstráňte všetok obalový materiál, vrátane spodných vankúšov, penových podložiek a pásov vo vnútri chladničky, odtrhnite ochrannú fóliu na dverách a tele chladničky.

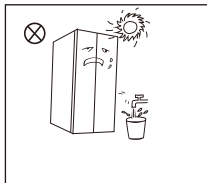

- Chráňte pred teplom a nevystavujte priamemu slnečnému žiareniu. Neumiestňujte mrazničku na vlhké, alebo vodnaté miesta, aby ste zabránili korózii, alebo zníženiu izolačného účinku.
- Chladničku nestriekajte ani neumývajte; nedávajte chladničku na vlhké miesta, kde by mohla byť ľahko postriekaná vodou, aby to neovplyvnilo elektrické izolačné vlastnosti chladničky.

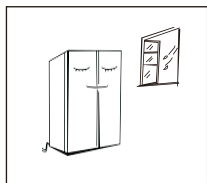

- Chladnička musí byť umiestnená na dobre vetranom vnútornom mieste; podklad musí byť rovný a pevný (otáčaním doľava, alebo doprava upravte vyrovnávacie kolieska, ak je povrch nestabilný).

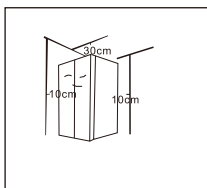

- Horný priestor chladničky by mal byť väčší ako 30 cm a chladnička by mala byť umiestnená k stene s voľnou vzdialenosťou väčšou ako 10 cm, aby sa uľahčilo odvádzanie tepla.

2.2 Vyrovnávacie nohy

1) Bezpečnostné opatrenia pred zahájením prevádzky:

Pred použitím príslušenstva je potrebné zabezpečiť, aby bola chladnička odpojená od napájania. Pred nastavením nožičiek je potrebné urobiť preventívne opatrenia, aby nedošlo k úrazu.

1) Schéma vyrovnávacích nožičiek

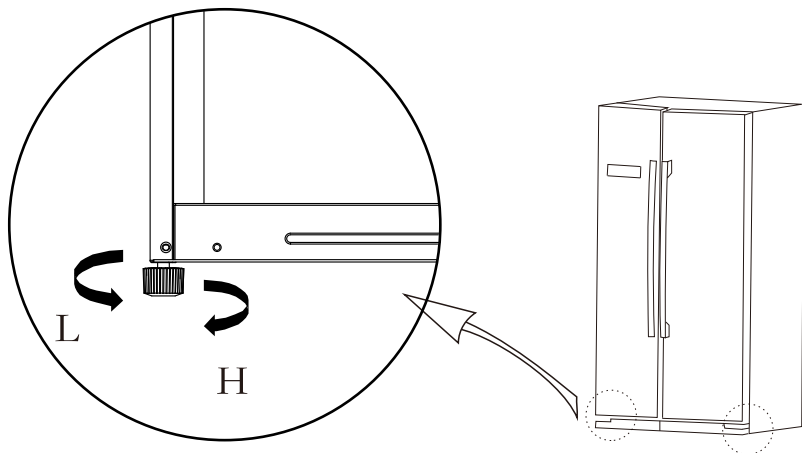

(Obrázok vyššie slúži len na informáciu. Skutočná konfigurácia bude závisieť na fyzickom produkte, alebo vyhlásení distribútora.)

2) Postupy nastavenia:

- a. Otáčaním nôh v smere hodinových ručičiek zdvihnete chladničku;
- b. Otáčením nôh proti smeru hodinových ručičiek spustíte chladničku;
- c. Podľa vyššie uvedených postupov upravte pravú a ľavú nohu na vodorovnú úroveň.

2.3 Vyrovnanie dverí

1) Bezpečnostné opatrenia pred zahájením prevádzky:

Pred použitím príslušenstva je potrebné zabezpečiť, aby bola chladnička odpojená od napájania. Pred nastavovaním dverí je potrebné urobiť preventívne opatrenia, aby nedošlo k zraneniu osôb.

2) Schéma vyrovnania nadstavby dverí

Zoznam nástrojov poskytovaných používateľom

Zoznam nástrojov poskytovaných používateľom	
	klúč

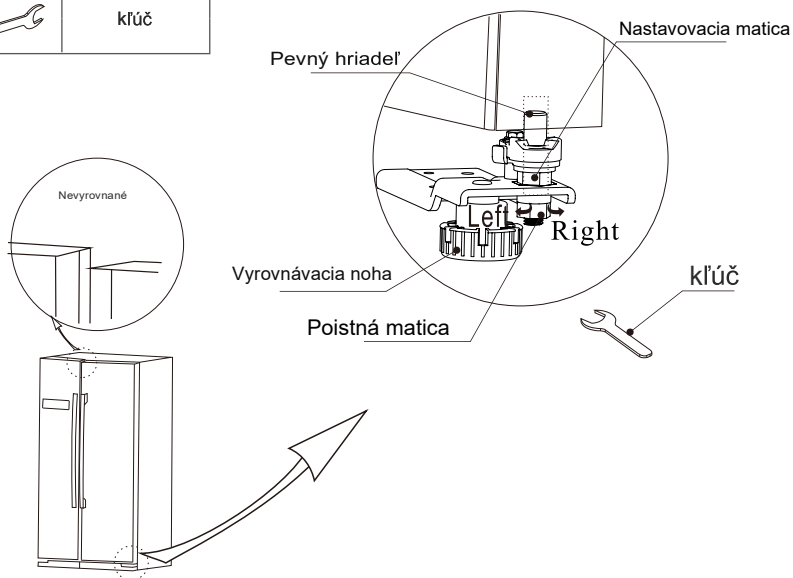

(Obrázok vyššie slúži len na informáciu. Skutočná konfigurácia bude závisieť na fyzickom produkte, alebo vyhlásení distribútora.)

Keď sú dvere nízko:

Otvorte dverka, pomocou kľúča povoľte poistnú maticu a otočením nastavovacej matice proti smeru hodinových ručičiek zvýšite výšku dverok. Akonáhle sú dvere vyrovnané, utiahnite poistnú maticu otáčaním proti smeru hodinových ručičiek.

Keď sú dvere vysoko

Otvorte dverka a pomocou kľúča otočte nastavovacou maticou v smere hodinových ručičiek, aby ste znížili výšku dverok. Akonáhle sú dvere vyrovnané, utiahnite poistnú maticu otáčaním proti smeru hodinových ručičiek.

2.4 Výmena svetla

Akúkoľvek výmenu, alebo údržbu LED svetiel by mal vykonávať výrobca, jeho servisný zástupca, alebo podobná kvalifikovaná osoba.

2.5 Prvé použitie

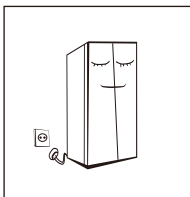

- Pred prvým spustením nechajte chladničku v pokoji po dobu pol hodiny, než ju pripojíte k napájaniu.
- Pred vložením čerstvých, alebo zmrazených potravín musí byť chladnička v prevádzke 2 – 3 hodiny, alebo v lete pri vysokej okolitej teplote dlhšie ako 4 hodiny.

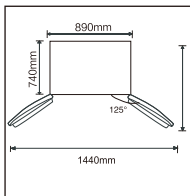

- Vyhradte dostatok miesta na pohodlné otváranie dverí a zásuviek.
- Obrázok vyššie slúži len na informáciu. Skutočná konfigurácia bude závisieť na fyzickom produkte, alebo vyhlásení distribútora.

2.6 Tipy na šetrenie energie

- Spotrebič by mal byť umiestnený v najchladnejšom priestore miestnosti, mimo dosahu tepelných spotrebičov, alebo vykurovacích kanálov a mimo priame slnečné svetlo.
- Pred vložením do spotrebiča nechajte horúce jedlá vychladnúť na izbovú teplotu. Preťaženie spotrebiča núti kompresor bežať dlhšie. Potraviny, ktoré sa mrazia príliš pomaly, môžu stratiť kvalitu, alebo sa pokaziť.
- Potraviny riadne zabaľte a nádoby pred vložením do spotrebiča utrite dosucha. Tým sa zníži námraza vnútri spotrebiča.
- Zásobník spotrebiča by nemal byť obložený alobalom, pergamenovým papierom, alebo papierovými obrúskami. Vložky narušujú cirkuláciu studeného vzduchu, čo znižuje účinnosť zariadenia.
- Usporiadajte a označte potraviny, aby ste obmedzili otváranie dverí a dlhé vyhľadávanie. Vyberte naraz toľko predmetov, koľko potrebujete a čo najskôr zatvorte dverka.

3 Štruktúra a funkcie

3.1 Hlavné komponenty

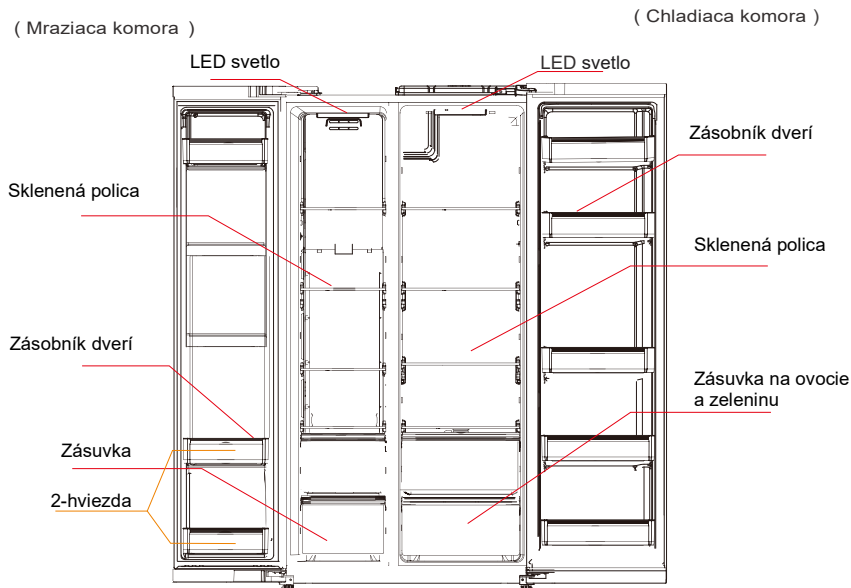

(Obrázok vyššie slúži len na informáciu. Skutočná konfigurácia bude závisieť na fyzickom produkte, alebo vyhlásení distribútora.)

Chladiaca komora

- Chladiaca komora je vhodná na krátkodobé skladovanie rôznych druhov ovocia, zeleniny, nápojov a iných potravín. **Odporúčaná doba skladovania je od troch dní do päť dní.**
- Potraviny určené na varenie sa nesmú dávať do chladiacej komory, kým nevychladnú na izbovú teplotu.
- Pred vložením do chladničky sa odporúča potraviny uzavrieť.
- Sklenené police je možné nastaviť nahor, alebo nadol pre správny úložný priestor a jednoduché použitie..

Mraziaca komora

- Nízkotepelná mraziaca komora môže udržiavať potraviny čerstvé po dlhú dobu a používa sa hlavne na skladovanie zmrazených potravín a výrobu ľadu.
- Mraziaca komora je vhodná na skladovanie mäsa, rýb, ryžových guľôčok a iných potravín, ktoré sa nemajú krátkodobu konzumovať.
- Kusy mäsa je najlepšie rozdeliť na menšie kúsky kvôli rýchlemu zmrazeniu a ľahkému prístupu. Upozorňujeme, že jedlo musí byť spotrebované počas obdobia skladovania.

Mraziaci priestor s dvoma hviezdikami

- Mraziaci priestor s dvomi hviezdikami je umiestnený pod dverami mrazničky, rámom dvoch fliaš (16 l, alebo podobne), teplota -12 °C, vhodný na skladovanie zmrzliny a podobne, vonkajšok tvrdý vnútro mäkké,

Energeticky najúčinnejšie sú zásuvky, boxy na potraviny, police a podobne. Umiestnené podľa pozície na obrázku vyššie.

Poznámka: Skladovanie príliš veľkého množstva potravín počas prevádzky po prvom pripojení k napájaniu môže nepriaznivo ovplyvniť mraziaci účinok chladničky. Skladované potraviny nesmú blokovať výstup vzduchu; inak bude nepriaznivo ovplyvnený účinok zmrazenia.

3.2 Funkcie

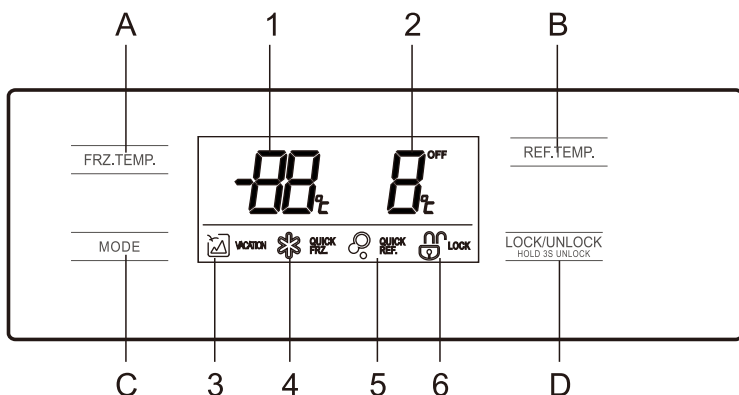

(Obrázok vyššie slúži len na informáciu. Skutočná konfigurácia bude závisieť na fyzickom produkte, alebo vyhlásení distribútora.)

1. Displej

- | | | | |
|----|----------------------------|----|---------------------------------|
| 1. | Teplota mraziacej časti | 4. | Ikona režimu rýchleho mrazenia |
| 2. | Teplota chladiacej časti | 5. | Ikona režimu rýchleho chladenia |
| 3. | Ikona prázdninového režimu | 6. | Ikona uzamknutia/odmknutia |

2. Tlačidlá

- A. Nastavenie teploty mraziacej časti
- B. Nastavenie teploty chladiacej časti
- C. Režimy/nastavenie
- D. Ovládanie uzamknutia/odmknutia

3. Prevádzka

1) Uzamknutie/odmknutie

V stave odomknuté, dlho stlačte **tlačidlo D** po dobu troch sekúnd, vstúpíte tak do stavu uzamknutia;

V stave uzamknuté, dlho stlačte **tlačidlo D** po dobu troch sekúnd, vstúpíte tak do stavu odomknutia;

Všetky nasledujúce funkcie je nutné ovládať v stave odomknutia.

2) Prázdninový režim

Pre vstup do prázdninového režimu stlačte **tlačidlo C**, ikona prázdninového režimu sa rozsvieti, prázdninový režim sa spustí po uzamknutí ovládacieho panelu.

V prázdninovom režime je chladiaci oddiel vypnutý a displej teploty zobrazuje „ – “

Mraziaci oddiel je nastavený na teplotu -18 °C.

3) Režim rýchleho chladenia

Stlačte **tlačidlo C** pre vstup do režimu rýchleho chladenia. Ikona režimu rýchleho chladenia sa rozsvieti.

Režim rýchleho chladenia sa spustí po uzamknutí ovládacieho panela. **Rýchle chladenie sa vypne po 2,5 hodine.**

4) Režim rýchleho mrazenia

Stlačte **tlačidlo C** pre vstup do režimu rýchleho mrazenia. Ikona režimu rýchleho mrazenia sa rozsvieti,

Režim rýchleho mrazenia sa spustí po uzamknutí ovládacieho panela. **Režim mrazenia sa vypne po 26 hodinách.**

5) Nastavenie teploty chladiacej komory

Stlačte tlačidlo na nastavení teploty chladiacej komory REF.TEMP., teplota chladiacej komory bude blikať. Potom znovu stlačte tlačidlo REF.TEMP. pre nastavenie teploty, budete počuť jedno pípnutie. Nastaviteľné rozpätie je medzi 2 °C a 8 °C. Pri každom stlačení tlačidla sa teplota zmení o 1 °C. Po nastavení bude digitálny panel blikať po dobu 5 sekúnd. Nové nastavenie teploty sa prejaví po uzamknutí ovládacieho panelu.

6) Nastavenie teploty mraziacej komory

Stlačte tlačidlo na nastavení teploty mraziacej komore FRZ.TEMP., teplota mraziacej komory bude blikať. Potom znovu stlačte tlačidlo FRZ.TEMP. pre nastavenie teploty, budete počuť jedno pípnutie. Nastaviteľné rozpätie je medzi -12 °C a -22 °C. Pri každom stlačení tlačidla sa teplota zmení o 1 °C. Po nastavení bude digitálny panel blikať po dobu 5 sekúnd. Nové nastavenie teploty sa prejaví po uzamknutí ovládacieho panelu.

Odporúčané nastavenie: Chladiaca komora 4 °C, mraziaca komora -18 °C.

7) Úložisko pri výpadku prúdu

V prípade výpadku prúdu bude okamžitý pracovný stav uzamknutý a udržiavaný až do opätovnej elektrifikácie.

8) Výstraha otvárania a ovládania alarmu

Pri otvorení dverí chladničky bude hrať úvodná hudba. Ak nie sú dvere zatvorené do dvoch minút, bzučiak zaznie raz za minútu, kým sa dvere nezavrujú. Stlačením ľubovoľného tlačidla zastavíte bzučiak.

9) Chybové kódy

Nasledujúce varovania na displeji označujú zodpovedajúce poruchy chladničky. Hoci chladnička môže mať aj naďalej funkciu skladovania v chlade s nasledujúcimi poruchami, sa používateľ musí obrátiť na servisného technika so žiadosťou o opravu, aby zabezpečil optimalizovanú prevádzku spotrebiča.

Chybové kódy	Popis chyby
E1	Porucha snímača teploty chladiacej komory
E2	Porucha snímača teploty mraziacej komory
ES	Chyba detekčného obvodu senzora odmrazovania
E6	Chyba v komunikácii
E7	Chyba snímača okolitej teploty

4. Údržba a starostlivosť o chladničku

4.1 Celkové čistenie

- Prach za chladničkou a na zemi musí byť včas očistený, aby sa zlepšil chladiaci účinok a úspora energie.
- Pravidelne kontrolujte tesnenie dverí, aby ste sa ubezpečili, že v nich nie sú nečistoty. Tesnenie dverí čistíte mäkkou handričkou navlhčenou v mydlovej vode, alebo v zriedenom čistiacom prostriedku.
- Vnútro chladničky je potrebné pravidelne čistiť, aby nevznikal zápach.
- Pred čistením interiéru prosím vypnite napájanie, vyberte všetky jedlá, nápoje, police, zásuvky a podobne.
- Mäkkou handričkou, alebo hubkou očistíte vnútro chladničky dvoma lyžicami jedlej sódy a litrom teplej vody. Potom opláchnite vodou a utrite. Po vyčistení otvorte dverka a pred zapnutím nechajte prirodzene uschnúť.
- V oblastiach, ktoré sa v chladničke ťažko čistia (ako sú medzery, alebo rohy), sa odporúča pravidelne ich otierať mäkkou handričkou, mäkkou kefkou a podobne a ak je to potrebné, v kombinácii s niektorými pomocnými nástrojmi (napríklad tenkými tyčinkami), aby sa v týchto oblastiach nehromadili žiadne nečistoty, alebo baktérie.
- Nepoužívajte mydlo, čistiaci prostriedok, čistiaci prášok, čistič v spreji a podobne, pretože by mohli spôsobiť pachy vo vnútri chladničky, alebo kontaminovať potraviny.
- Vyčistíte rám fliaš, police a zásuvky mäkkou handričkou navlhčenou mydlovou vodou, alebo zriedeným čistiacim prostriedkom. Sušte mäkkou handričkou, alebo sušte prirodzene.

Vonkajší povrch chladničky utrite mäkkou handričkou navlhčenou mydlovou vodou, saponátom a podobne. A potom utrite dosucha.

- Nepoužívajte tvrdé kefy, čistiace oceľové guľôčky, drôtené kefy, abrazíva (napríklad zubné pasty), organické rozpúšťadlá (ako alkohol, acetón, banánový olej a podobne), vriacu vodu, kyslé alebo zásadité predmety, ktoré by mohli na chladničke poškodiť povrch a interiér. Vriaca voda a organické rozpúšťadlá, ako je benzén, môžu deformovať, alebo poškodiť plastové časti.
- Počas čistenia neoplachujte priamo vodou, alebo inými tekutinami aby nedošlo ku skratu, alebo ovplyvneniu elektrickej izolácie po ponorení.



⚠ Odpojte prosím chladničku kvôli odmravovaniu a čisteniu.

4.2 Čistenie zásobníka dverí a zásuviek

- Podľa smerovej šípky na obrázku nižšie stlačte zásobník oboma rukami a zatlačte ho nahor, aby ste ho mohli vybrať.
- Po vybratí misky môžete jej inštalačnú výšku upraviť podľa vašich požiadaviek.

Na čistenie sa odporúčajú mäkké utierky, alebo hubky namočené vo vode a nekorozívne neutrálne čistiace prostriedky. Mraznička sa nakoniec vyčistí čistou vodou a suchou handričkou. Pred zapnutím napájania otvorte dverka kvôli prirodzenému vysušeniu.

Na čistenie chladničky nepoužívajte tvrdé kefy, čistiace oceľové guľôčky, drôtené kefy, abrazíva ako sú zubné pasty, organické rozpúšťadlá (ako je alkohol, acetón, banánový olej a podobne), vriacu vodu, kyslé alebo zásadité predmety, pretože by to mohlo poškodiť povrch a vnútro chladničky.

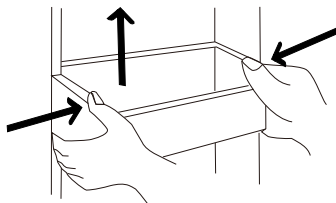

(Obrázok vyššie slúži len na informáciu. Skutočná konfigurácia bude závisieť na fyzickom produkte, alebo vyhlásení distribútora.)

4.3 Čistenie sklenených políc

• Vzhľadom na to, že najvnútornejšia časť vložky chladničky, kde je kontakt s policami, má doraz, zdvihnite police nahor, aby ste ich mohli vybrať.

• Upravte, alebo vyčistite police podľa vašich požiadaviek.

Na čistenie sú odporúčané mäkké handričky, alebo hubky namočené vo vode a nekorozívne neutrálne čistiace prostriedky. Mraznička musí byť nakoniec vyčistená čistou vodou a suchou handričkou. Pred zapnutím napájania otvorte dverka kvôli prirodzenému vysušeniu.

Na čistenie chladničky nepoužívajte tvrdé kefy, čistiace ocelové guľôčky, drôtené kefy, abrazíva, ako sú zubné pasty, organické látky (napríklad alkohol, acetón, banánový olej a podobne), vriacu vodu, kyslé, alebo zásadité predmety, pretože by to mohlo poškodiť povrch a vnútro chladničky.

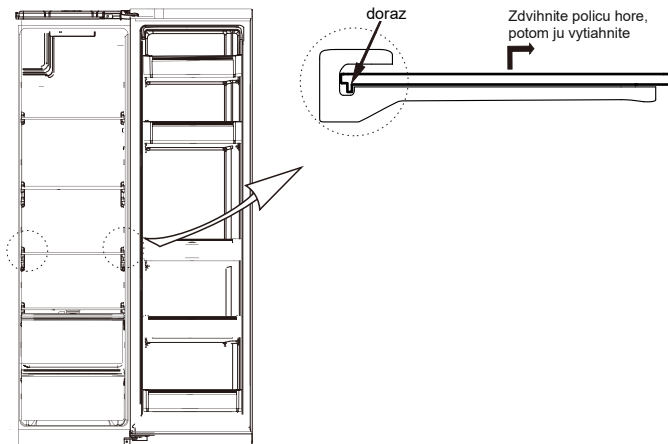

(Obrázok vyššie slúži len na informáciu. Skutočná konfigurácia bude závisieť na fyzickom produkte, alebo vyhlásení distribútora.)

4.4 Odmrazovanie

• Chladnička je vyrobená na princípe chladenia vzduchom a teda má funkciu automatického odmrazovania. Námraza vytvorenú v dôsledku zmeny ročného obdobia, alebo teploty je možné odstrániť aj ručne odpojením spotrebiča od napájania, alebo utrieť suchým uterákom..

4.5 Pri nepoužívaní

Výpadok prúdu: V prípade výpadku prúdu je potraviny možné skladovať niekoľko hodín aj v lete; odporúča sa znížiť frekvenciu otvárania dveriek a nedávať do chladničky čerstvé potraviny.

Dlhodobé nepoužívanie: Odpojte prosím chladničku, ktorá bola dlhšiu dobu nepoužívaná, aby ste ju mohli vyčistiť.

Udržujte dvere otvorené, aby ste zabránili nepríjemnému zápachu.

Pri pohybe: Pred premiestnením chladničky vyberte všetky predmety, zafixujte sklenené police, držiak na zeleninu, zásuvky mraziacej komory a podobne páskou a utiahnite vyrovnávacie nožičky; zavrite dvere a zafixujte ich páskou. Počas pohybu spotrebič nesmie byť uložený hore nohami ani vodorovne, ani sa nesmie otriasať; sklon počas pohybu nesmie byť väčší ako 45°.

⚠ Spotrebič musí bežať nepretržite, akonáhle je spustený. Prevádzka spotrebiča by vo všeobecnosti nemala byť prerušovaná, inak by mohlo dôjsť k zníženiu životnosti

5 Riešenie problémov

5.1 Nasledujúce jednoduché problémy sa môžete pokúsiť vyriešiť sami.

Ak ich nie je možné vyriešiť, kontaktujte popredajné oddelenie.

Nefunkčnosť	<p>Skontrolujte, či je spotrebič pripojený k napájaniu, alebo či má zástrčka dobrý kontakt.</p> <p>Skontrolujte, či nie je napätie príliš nízke.</p> <p>Skontrolujte, či nedošlo k výpadku prúdu, alebo či nevypadli niektoré obvody.</p>
Zápach	<p>Zapáchajúce potraviny musia byť starostlivo zabalené. Skontrolujte, či v chladničke nie sú nejaké zhnité potraviny. Vyčistite vnútro chladničky.</p>
Dlhodobá prevádzka kompresora	<p>Dlhá prevádzka chladničky je normálna v lete, keď je okolitá teplota vysoká.</p> <p>Nie je možné mať v spotrebiči naraz príliš veľa jedla.</p> <p>Potraviny musí byť pred vložením do spotrebiča vychladnuté</p>
Svetlo nesvieti	<p>Skontrolujte, či je chladnička pripojená ku zdroju napájania a či nie je poškodený svetelný indikátor.</p> <p>Nechajte svetlo vymeniť odborníkom.</p>
Dvere sa nedajú poriadne zavrieť	<p>Zatvoreniu dverí bránia balíčky potravín. Je vložených príliš mnoho potravín. Chladnička je naklonená.</p>
Hlasné zvuky	<p>Skontrolujte, či je podlaha vodorovná a či je chladnička umiestnená stabilne.</p> <p>Skontrolujte, či je príslušenstvo umiestnené na správnom mieste.</p>
Tesnení dverí netesní	<p>Odstráňte cudzie predmety z tesnenia dverí.</p> <p>Tesnenie dverí zahrejte a potom ho ochladte kvôli regenerácii. (alebo ho vyfúkajte elektrickým fénom, alebo použite na ohriatie horúci uterák)</p>
Zberač vody preteká	<p>V komore je príliš mnoho jedla, alebo skladované potraviny obsahujú príliš mnoho vody, čo má za následok silné rozmrazovanie.</p> <p>Dvere nie sú správne zatvorené, čo môže viesť k námraze v dôsledku vniknutia vzduchu a zvýšenej produkcie vody v dôsledku odmrazovania.</p>
Horúca skriňa	<p>Odvádzanie tepla vstavaného kondenzátora cez skriňu, čo je normálne, keď sa skriňa zahreje kvôli vysokej teplote okolia, uskladneniu príliš veľkého množstva potravín, alebo vypnutiu kompresora. Postarajte sa o riadne vetranie, ktoré uľahčí odvádzanie tepla.</p>
Povrchová kondenzácia	<p>Kondenzát na vonkajšom povrchu a tesnení dverí chladničky je normálny, keď je okolitá vlhkosť príliš vysoká. Kondenzát utrite čistým uterákom.</p>
Abnormálny hluč	<p>Bzučanie: Kompresor môže počas prevádzky vydávať bzučanie a bzučanie je hlasité, najmä pri spustení, alebo zastavení. To je normálne.</p> <p>Škrípanie: Chladivo prúdiace vnútri spotrebiča môže spôsobiť škrípanie, čo je normálne.</p>

Tabuľka 1 klimatické triedy

Trieda	Symbol	Rozpätie okolitej teploty °C
Rozšírené mierne	SN	+10 – +32
Mierne	N	+16 – +32
Subtropické	ST	+16 – +38
Tropické	T	+16 – +43

Rozšírené mierne: „toto chladiace zariadenie je určené na použitie pri okolitých teplotách v rozmedzí od 10 °C do 32 °C“;

Mierne: „toto chladiace zariadenie je určené na použitie pri okolitých teplotách v rozmedzí 16 °C do 32 °C“;

Subtropické: „toto chladiace zariadenie je určené na použitie pri okolitých teplotách v rozmedzí 16 °C do 38 °C“;

Tropické: „toto chladiace zariadenie je určené na použitie pri okolitých teplotách v rozmedzí 16 °C do 43 °C“;

Špeciálne pre nové európske normy

Objednané diely v nasledujúcej tabuľke je možné získať zo zdroja:

Objednaný diel	Poskytovateľ	Minimálna doba potrebná na poskytnutie
Termostat	Profesionálny personál údržby	Minimálne 7 rokov po uvedení posledného modelu na trh
Senzory teploty	Profesionálny personál údržby	Minimálne 7 rokov po uvedení posledného modelu na trh
Došky plošných spojov	Profesionálny personál údržby	Minimálne 7 rokov po uvedení posledného modelu na trh
Zdroje svetla	Profesionálny personál údržby	Minimálne 7 rokov po uvedení posledného modelu na trh
Rukováti dverí	Profesionálni opravári a koneční používatelia	Minimálne 7 rokov po uvedení posledného modelu na trh
Pánty dverí	Profesionálni opravári a koneční používatelia	Minimálne 7 rokov po uvedení posledného modelu na trh
Podnosy	Profesionálni opravári a koneční používatelia	Minimálne 7 rokov po uvedení posledného modelu na trh
Košé	Profesionálni opravári a koneční používatelia	Minimálne 7 rokov po uvedení posledného modelu na trh
Tesnenie dverí	Profesionálni opravári a koneční používatelia	Minimálne 10 rokov po uvedení posledného modelu na trh

Informácie o modeli v databáze výrobkov, ako aj identifikátor modelu je možné získať prostredníctvom webového odkazu naskenovaného pomocou QR kódu, ak je uvedený, na štítku energetickej účinnosti výrobku.

Reklamace zboží značky Midea

Tato značka poskytuje autorizovaný servis, ve kterém bude vaše reklamace vyřízena nejrychleji. Doporučujeme zboží reklamovat přímo v autorizovaném servisu.

Postup nahlášení reklamace:

- Nahlášení na email: servis.midea@alza.cz
 - Dodání fotky výrobního štítku (štítek se nachází na boční straně obalového materiálu/na zadní straně spotřebiče – nad motorem/v prostoru šuplíku na zeleninu),
 - Číslo prodejního dokladu
 - Popis závady
- Po nahlášení závady bude zákazník nejpozději do 48 hod kontaktován autorizovaným servisem s domluvou na konkrétní termín opravy v místě bydliště.
- V případě jakýchkoli dotazů se neváhejte obrátit na zákaznickou linku dostupnou 24 hodin denně **225 340 111** pro CZ a **+421 2 5710 1800** pro SK

Nejčastější závady a jejich řešení:

- Lednice občas vydává bublající či kvílející zvuky nebo je slyšet proudění kapaliny.
 - Jedná se o běžné provozní zvuky cirkulujícího chladiva v chladicím okruhu chladničky.

- Na zadní stěně chladničky se tvoří zmrzlé kapky, je to v pořádku?
 - Tenká vrstva námrazy nebo zmrzlé kapky na zadní stěně statické chladničky jsou normálním jevem. Jednou za čas se v chladničce spustí automatické odmrazování, námraza roztaje a voda steče dolů do odtokového kanálku a dále do misky nad kompresorem, kde se odpaří.
- Proč NoFrost lednice pořád běží, je slyšet mírný hluk (šumění)?
 - Technologie NoFrost funguje na principu cirkulace vzduchu mezi výparníkem a prostorem chladničky či mrazničky. Díky tomu je zaručena optimální teplota a vlhkost. Ventilátory proto téměř vždy poběží.
- Chladnička po zapojení vůbec nefunguje?
 - Podívejte se, zda se chladnička při otevření dveří rozsvítí. zkontrolujte elektrickou zásuvku, pokud se nerozsběhne kontaktujte servis.
- Na zadní stěně chladničky se tvoří velká námraza, je to v pořádku?
 - Zkuste upravit nastavení termostatu, zkontrolujte, zda těsnění dveří dobře doléhá po celém jeho obvodu, pokud bude problém přetrvávat, kontaktujte servis.

- Proč je ve spodní části chladničky voda?
 - Zkontrolujte, zda není ucpaná odtoková trubice (je umístěna ve spodní části na zadní stěně). Pokud je ucpaná pokuste se odtok vyčistit, v případě, že se to nepodaří kontaktujte servis (pozor – nepoužívejte však hrubé násilí, hrozí poškození, na které se nevztahuje záruka výrobce)

- Chladnička nechladí, kompresor nezapíná, je to v pořádku?
 - Zkontrolujte, zda okolní teplota není příliš nízká (spotřebič je umístěn v chladném prostředí), doporučuje se nejméně 15°C.

- Kompresor chladničky nepřetržitě běží (nevypíná), je to v pořádku?
 - Kompresor by měl běžet v intervalech cca 60 % chod – 40 % vypnuto, pokud běží nepřetržitě, jedná se o vadu, kontaktujte servis.
 -

- Chladnička je na bocích teplá, je to v pořádku?
 - Ano je to normální stav, některé modely volně stojících modelů mají srážník (zařízení vytvářející teplo) umístěn pod bočními stěnami chladničky. Pozor, je nutno ponechat dostatečně velký prostor mezi bokem chladničky a stěnou, nábytkem atd. velikost prostoru uvádí výrobce v návodu na obsluhu.



Nahlášení závady na
email: servis.midea@alza.cz

V případě jakýchkoli dotazů se neváhejte obrátit
na zákaznickou linku dostupnou 24 hodin denně
225 340 111 pro CZ a **+421 2 5710 1800** pro SK

Light source in this product is replaceable only by qualified engineers.

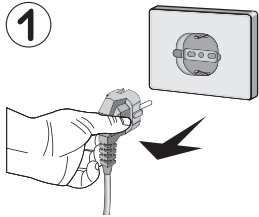

1. Please take out the plug before removal.

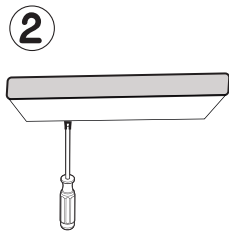

2. Remove the lampshade with a screwdriver.

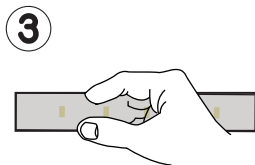

3. Take down the lamp panel.

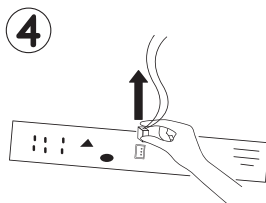

4. Remove the connection terminal.