

MANUAL DE INSTALACIÓN

Ventiloconvector de cuatro vías de tipo cassette

MKA-V700-CA (KFC-CI-2T-700D3)
MKA-V1000-CA (KFC-CIS-2T-1000D3)
MKA-V1200-CA (KFC-CIS-2T-1200D3)

MKA-V700F-CA (KFC-CIS-4T-700D3)
MKA-V1000F-CA (KFC-CIS-4T-1000D3)
MKA-V1200F-CA (KFC-CIS-4T-1200D3)



Muchas gracias por comprar nuestro aparato de aire acondicionado.
Antes de utilizar el aparato de aire acondicionado, lea atentamente este manual y consérvelo para consultarlo en el futuro.

PRECAUCIONES.....	1
INFORMACIÓN DE INSTALACIÓN	2
ACCESORIOS	3
INSPECCIÓN Y MANEJO DE LA UNIDAD.....	4
INSTALACIÓN DE LA UNIDAD INTERIOR	4
CONEXIÓN DE LA TUBERÍA DE VACIADO	7
CABLEADO	8
FUNCIONAMIENTO DE PRUEBA	9

1. PRECAUCIONES

- Asegúrese de cumplir las leyes y reglamentos locales, nacionales e internacionales.
- Lea atentamente las «PRECAUCIONES» antes de la instalación.
- Los niños no deben jugar con el aparato.
- Las siguientes precauciones incluyen elementos de seguridad importantes. Cúmplalos y no los olvide nunca.
- Tenga este manual a mano para consultarlo en el futuro.
- La limpieza y el mantenimiento no deben ser realizados por niños sin supervisión.
- Los niños deben estar siempre vigilados para que no jueguen con el aparato.
- El aparato se instalará de acuerdo con las normas nacionales de cableado.
- Antes de salir de fábrica, la UNIDAD DE VENTILOCONVECTOR (UNIDADES DE AIRE) pasa la prueba de resistencia a la sobrepresión del ventilador, el ajuste equilibrado estática y dinámicamente, la prueba de ruido, la prueba de volumen de aire (frío), la prueba de propiedades eléctricas y la detección de calidad del contorno.

Las precauciones de seguridad enumeradas aquí se dividen en dos categorías. En cualquier caso, se incluye información de seguridad importante que debe leerse con detenimiento.



ADVERTENCIA

El incumplimiento de las advertencias puede provocar lesiones o daños.



PRECAUCIÓN

El incumplimiento de las precauciones puede provocar lesiones o daños en el equipo.

Una vez finalizada la instalación, asegúrese de que la unidad funciona correctamente durante la operación de arranque. Indique al cliente cómo utilizar la unidad y cómo realizar el mantenimiento de la misma.



ADVERTENCIA

Asegúrese de que solo personal de servicio capacitado y cualificado instale, repare o realice mantenimiento al equipo. Una instalación, una reparación o un mantenimiento incorrectos pueden provocar descargas eléctricas, cortocircuitos, fugas, incendios u otros daños en el equipo.

Lleve a cabo la instalación siguiendo estrictamente estas instrucciones de instalación.

Si la instalación es defectuosa, se producirán fugas de agua, descargas eléctricas e incendios.

Cuando instale la unidad en una sala pequeña, tome medidas para evitar que la concentración de refrigerante supere los límites de seguridad permitidos en caso de fuga de refrigerante.

Póngase en contacto con el establecimiento de compra para obtener más información.

El exceso de refrigerante en un ambiente cerrado puede provocar una deficiencia de oxígeno.

Utilice los accesorios adjuntos y las piezas especificadas para la instalación.

De lo contrario, el aparato se caerá, se producirá una fuga de agua, una descarga eléctrica o un incendio.

El aparato debe instalarse a 2,3 m del suelo.

El aparato no debe instalarse en el lavadero.

Antes de acceder a los terminales, deben desconectarse todos los circuitos de alimentación.

El aparato debe colocarse de manera que pueda accederse al enchufe.

La carcasa del aparato se marcará con palabras o símbolos con la dirección del flujo de fluido.

En el caso de trabajos eléctricos, siga la norma y el reglamento locales y nacionales de cableado, y estas instrucciones de instalación. Deben utilizarse un circuito independiente y una sola toma de corriente.

Si la capacidad del circuito eléctrico no es suficiente o hay un defecto en el trabajo eléctrico, se producirá un incendio por descarga eléctrica.

Utilice el cable especificado y conéctelo con firmeza y sujételo de manera que no se ejerza ninguna fuerza externa sobre el terminal.

Si la conexión o fijación no es perfecta, se producirá un sobrecalentamiento o un incendio en la conexión.

El enrutamiento del cableado debe estar bien dispuesto para que la cubierta de la placa de control quede fijada correctamente.

Si la cubierta de la placa de control no está perfectamente fijada, se producirá un calentamiento en el punto de conexión del terminal, un incendio o una descarga eléctrica.

Si el cable de alimentación está dañado, el fabricante, su servicio técnico o una persona con cualificación similar deben sustituirlo para evitar riesgos.

Un interruptor de desconexión de todos los polos que tenga una separación entre contactos de al menos 3 mm en todos los polos debe conectarse a un cableado fijo.

Al realizar la conexión de las tuberías, tenga cuidado de no dejar que las sustancias del aire entren en el ciclo de refrigeración.

De lo contrario, se reducirá la capacidad y la presión aumentará de forma anormal en el ciclo de refrigeración.

No modifique la longitud del cable de alimentación ni el uso del cable de extensión, y no comparta la única toma de corriente con otros aparatos eléctricos.

De lo contrario, se producirá un incendio o una descarga eléctrica.

Si hay fugas de agua durante la instalación, ventile la zona inmediatamente.

Después de finalizar los trabajos de instalación, compruebe que no haya fugas de agua.

El agua fría de la unidad no es inferior a 3 °C, el agua caliente no es superior a 70 °C. El agua de la unidad debe estar limpia, la calidad del aire debe cumplir la norma de pH = 6,5~7,5.



PRECAUCIÓN

Este aparato pueden utilizarlo niños de 8 años o más y personas con alguna capacidad física, sensorial o mental reducida o con falta de experiencia y conocimientos siempre que estén supervisados o reciban instrucciones sobre cómo usar la unidad de manera segura y comprendan los peligros que implica.

Antes de instalar la unidad, es necesario comprobar si el cable de tierra está activo/conectado a la corriente.

Si es así, no se instalará la unidad antes de llevar a cabo la corrección.

Conecte a tierra el aparato de aire acondicionado.

No conecte el cable de toma a tierra a tuberías de gas o agua, pararrayos ni cables de tierra telefónicos. Una conexión a tierra incompleta puede provocar descargas eléctricas.

Asegúrese de instalar un disyuntor de fugas a tierra.

Si no se instala un disyuntor de fugas a tierra, pueden producirse descargas eléctricas.

Conecte los cables de la unidad exterior y, a continuación, los cables de la interior.

No se le permite conectar el aparato de aire acondicionado a la fuente de alimentación hasta que se haya terminado de cablear y canalizar el aparato de aire acondicionado.

Siguiendo las instrucciones de este manual de instalación, instale las tuberías de vaciado para garantizar un vaciado adecuado y aisle las tuberías para evitar la condensación.

Una tubería de vaciado inadecuada puede provocar fugas de agua y daños a la propiedad.

Instale las unidades interior y exterior, el cableado de la fuente de alimentación y los cables de conexión a una distancia mínima de 1 metro de los televisores o radios para evitar interferencias de imagen o ruido.

Dependiendo de las ondas de radio, una distancia de 1 metro puede no ser suficiente para eliminar el ruido.

Este aparato no está diseñado para que lo usen personas (incluidos niños) con alguna capacidad física, sensorial o mental reducida, o que carezcan de experiencia y conocimientos, a menos que una persona responsable de su seguridad las haya supervisado o instruido sobre el uso del aparato.

No instale el aparato de aire acondicionado en los siguientes lugares:

- Hay aceite o grasa.
- Hay aire salado en los alrededores (cerca de la costa).
- Hay gas cáustico (sulfuro, por ejemplo) en el aire (cerca de una fuente termal).
- Donde se produzcan vibraciones violentas (en las fábricas).
- En autobuses o armarios.
- En la cocina, donde está lleno de gasóleo.
- Existe una fuerte onda electromagnética.
- Hay gases o materiales inflamables.
- Hay un líquido ácido o alcalino que se evapora.
- Otras condiciones especiales.

2. INFORMACIÓN SOBRE LA INSTALACIÓN

- Para instalarlo correctamente, lea primero este «Manual de instalación».
- El aparato de aire acondicionado debe ser instalado por personas cualificadas.
- Al instalar la unidad interior y sus tubos, siga este manual lo más estrictamente posible.
- Si el aparato de aire acondicionado está instalado en una parte metálica del edificio, debe estar aislado eléctricamente de acuerdo con las normas pertinentes para los aparatos eléctricos.
- Cuando haya terminado todo el trabajo de instalación, encienda la alimentación solo después de haber realizado una verificación exhaustiva.
- Nos disculpamos por no avisar si hay algún cambio en este manual causado por la mejora del producto.







ORDEN DE INSTALACIÓN

- Selección del lugar de instalación.
- Instalación de la unidad interior.
- Instalación de la unidad exterior.
- Conexión de la tubería de vaciado.
- Cableado.
- Funcionamiento de prueba.

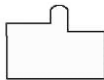

3. ACCESORIOS

3.1 Accesorios adjuntos

Compruebe si los siguientes accesorios están completos. Si hay accesorios de repuesto, recupérelos con cuidado.

	NOMBRE	FORMA	Cassette de cuatro vías	Cassette de cuatro vías (compacto)
ACCESORIOS DE INSTALACIÓN	1. Cartón de instalación		1	1
	2. Tuerca		8	8
	3. Arandela		8	8
	4. Funda insonorizante/aislante		2	2
	5. Banda tensora		4	4
Otros	6. Manual de instalación		1	1
	7. Manual del usuario		1	1

3.2 Componentes adquiridos localmente

	NOMBRE	FORMA	Cassette de cuatro vías	Cassette de cuatro vías (compacto)
ACCESORIOS DE INSTALACIÓN	1. Perno de expansión		4	4
	2. Gancho de instalación		4	4

4. INSPECCIÓN Y MANEJO DE LA UNIDAD

En el momento de la entrega, debe revisarse el paquete y debe comunicarse inmediatamente cualquier daño al agente de reclamaciones de la compañía de transportes.

Al manipular la unidad, tenga en cuenta lo siguiente:

- 1  Frágil, manipule la unidad con cuidado.
- 2 Elija de antemano el camino por el que se introducirá la unidad.
- 3 Mueva esta unidad sin quitarle su embalaje original tanto como sea posible.
- 4 Cuando eleve la unidad, utilice siempre protectores para evitar dañar las correas y preste atención a la posición del centro de gravedad de la unidad.

5. INSTALACIÓN DE LA UNIDAD INTERIOR

5.1 Lugar de instalación

(consulte en las fig. 5-1, fig. 5-2, fig. 5-3, fig. 5-4, fig. 5-5 y la tabla 5-1 las especificaciones)

La unidad interior debe instalarse en un lugar que cumpla los siguientes requisitos:

- Hay espacio suficiente para la instalación y el mantenimiento.
- El techo es horizontal y su estructura puede soportar el peso de la unidad interior.
- La salida y la entrada no están obstaculizadas, y la influencia del aire exterior es mínima.
- El flujo de aire puede llegar a toda la sala.
- La tubería de agua de conexión y la tubería de vaciado pueden extraerse fácilmente.
- No hay radiación directa de los calentadores.



PRECAUCIÓN

Mantenga la unidad interior, la unidad exterior, el cableado de alimentación y el cableado de transmisión a una distancia mínima de 1 metro de televisores y radios para evitar interferencias de imagen y ruido en esos aparatos eléctricos (el ruido puede generarse en función de las condiciones en las que se genere la onda eléctrica, aunque se mantenga una distancia de 1 metro).

Antes de instalar la unidad, asegúrese de confirmar con el usuario si hay cables, tuberías de agua, tuberías de aire, etc. en la pared o el suelo del sitio de instalación para evitar accidentes debidos a daños.

5.2 Procedimientos de instalación para la conexión del conducto de entrada de aire fresco

■ Preparación del agujero de conexión

- Corte el agujero ciego de la placa lateral con unas tenazas.
- Corte el aislamiento interior de la parte del agujero con un cúter (consulte la fig. 5-6).

■ Colocación del aislamiento

- Coloque el aislamiento con firmeza alrededor del agujero de la unidad como se indica.

Los extremos de la placa lateral y el aislamiento interior deben estar completamente adheridos sin dejar ningún espacio libre a lo largo de la circunferencia del agujero. Asegúrese de que la superficie interior del aislamiento esté en contacto con el borde del aislamiento interior y la placa lateral. (consulte la fig. 5-7)

5.3 Instalación del cuerpo principal

■ El techo existente (horizontal)

- 1 Corte un agujero cuadrangular de 880×880 mm o 1010×1010 mm (MKA-V1400) en el techo de acuerdo con la forma del cartón de instalación.
 - El centro del agujero debe estar en la misma posición de que el del cuerpo del aparato de aire acondicionado.
 - Determine las longitudes y salidas de la tubería de conexión, la tubería de vaciado y los cables.
 - Para equilibrar el techo y evitar vibraciones, refuerce el techo cuando sea necesario.
- 2 Seleccione la posición de los ganchos de instalación de acuerdo con los agujeros para ganchos de la placa de instalación.
 - Taladre cuatro agujeros con un Ø de 12 mm y una profundidad de 50~55 mm en las posiciones seleccionadas en el techo. A continuación, empote los ganchos expansibles (accesorios).
 - Oriente el lado cóncavo de los ganchos de instalación hacia los ganchos expansibles. Determine la longitud de los ganchos de instalación desde la altura del techo y, a continuación, corte la parte innecesaria.
 - Si el techo es muy alto, determine la longitud del gancho de instalación en función de las circunstancias.
- 3 Ajuste de manera uniforme las tuercas hexagonales de los cuatro ganchos de instalación para garantizar el equilibrio del cuerpo.
 - Si la tubería de vaciado está torcida, se producirán fugas debidas al funcionamiento incorrecto del interruptor de nivel de agua.
 - Ajuste la posición para garantizar que los espacios entre el cuerpo y los cuatro lados del techo sean uniformes. La parte inferior del cuerpo debe hundirse en el techo 10~12 mm (consulte fig.5-8).
 - En general, L es la mitad de la longitud del tornillo del gancho de instalación (consulte la fig. 5-8).
 - Fije con firmeza el aparato de aire acondicionado apretando las tuercas después de haber ajustado bien la posición del cuerpo (consulte la fig.5-8).

■ Viviendas y techos de nueva construcción

- 1 En el caso de las viviendas de nueva construcción, el gancho puede empotrarse con antelación (consulte el punto 2 mencionado anteriormente). No obstante, debe ser lo suficientemente fuerte como para soportar la unidad interior y no se aflojará debido a la contracción del hormigón.
- 2 Después de instalar el cuerpo, fije el cartón de instalación en el aparato de aire acondicionado con pernos (M6X12) para determinar con antelación los tamaños y posiciones de la abertura del agujero en el techo (consulte la fig.5-10).
 - Garantice primero la planicidad y horizontalidad del techo cuando lo instale.
 - Consulte el punto 1 mencionado anteriormente para los demás casos.
- 3 Consulte el punto 3 anterior para la instalación.
- 4 Retire el cartón de instalación.



PRECAUCIÓN

Después de instalar el cuerpo, los cuatro pernos (M6×12) deben fijarse al aparato de aire acondicionado para asegurar que el cuerpo esté bien conectado a tierra.

FIGURAS

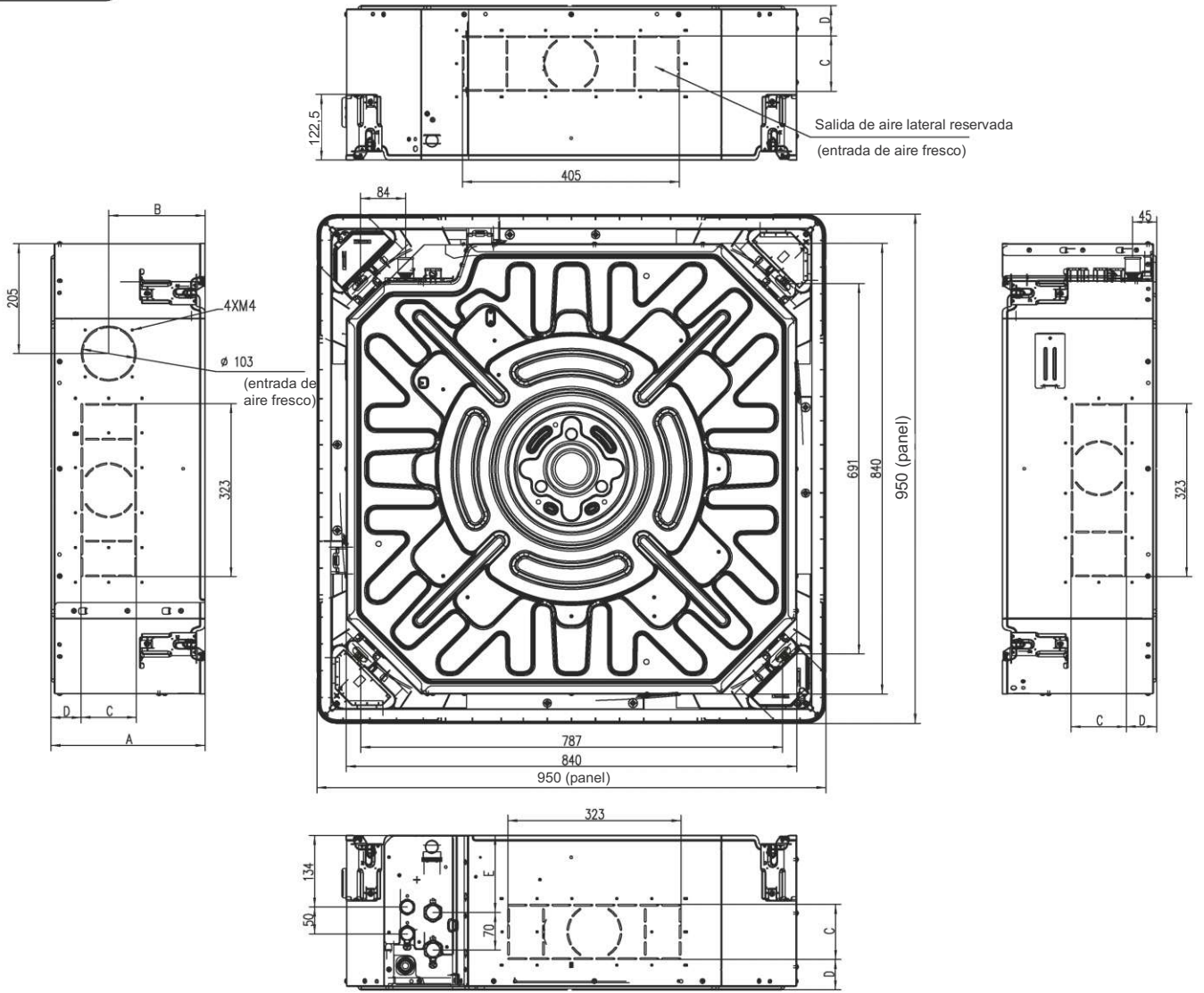

Fig. 5-1

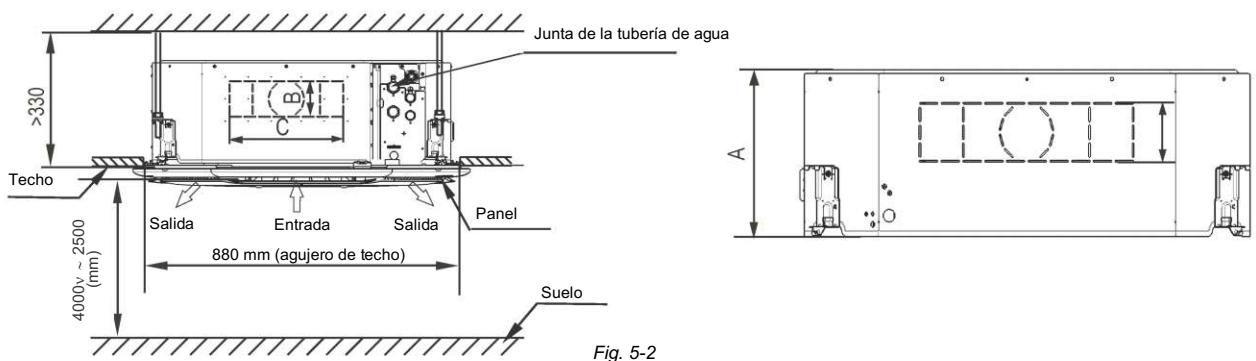

Fig. 5-2

Tabla 5-1

Tamaño (mm) Modelo	A	B	C	D	E
MKA-V600	204	141	63	41.5	69
MKA-V700~1200 MKA-V600F~1200F	288	90	103	56.5	144

(MKA-V1400)

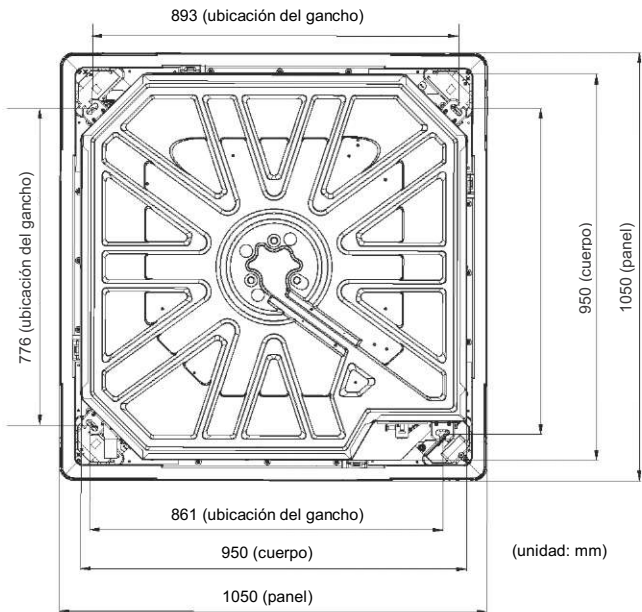

Fig. 5-3

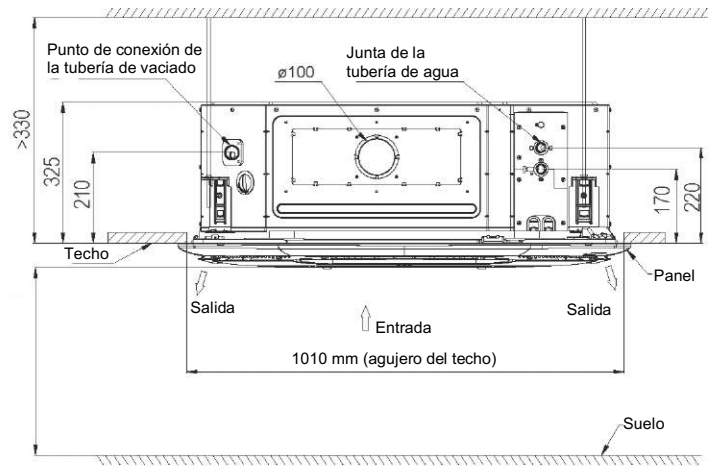

Fig. 5-4

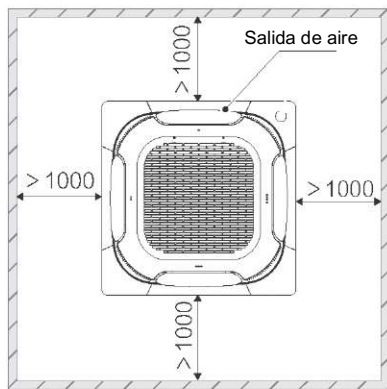

Fig. 5-5

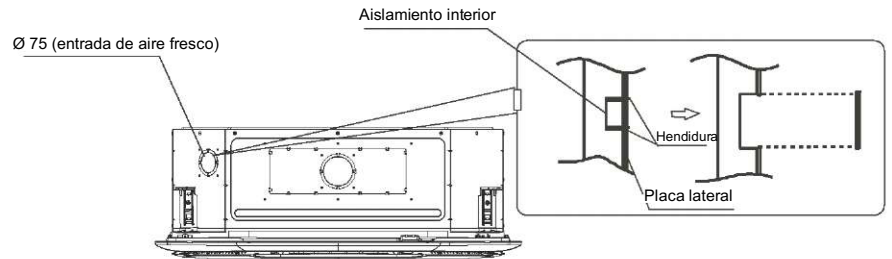

Fig. 5-6

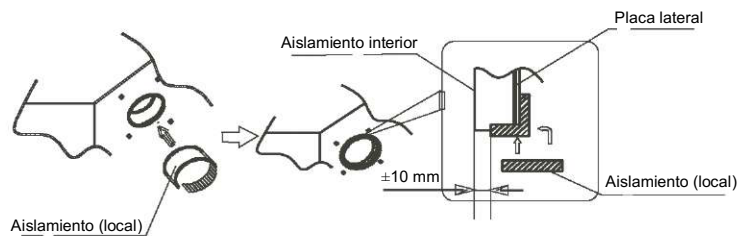

Fig. 5-7

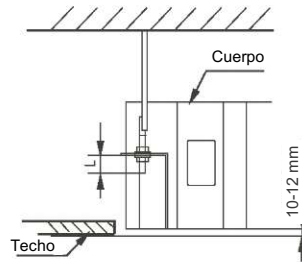

Fig. 5-8

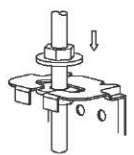

Fig. 5-9

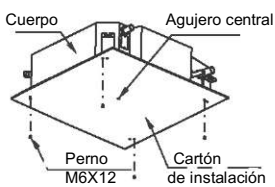

Fig. 5-10

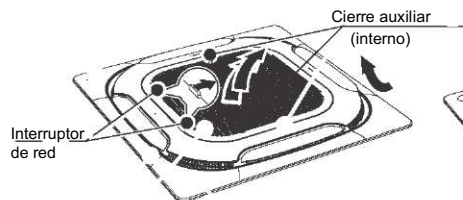

Fig. 5-11

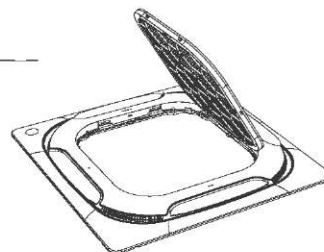

Fig. 5-12

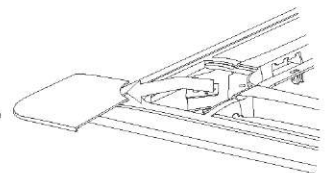

Fig. 5-13



NOTA

Todas las imágenes de este manual son solo para fines explicativos. Pueden diferir ligeramente del aparato de aire acondicionado que haya comprado (según el modelo). Prevalecerá la forma real.

5.4 Instalación del panel



PRECAUCIÓN

No coloque nunca el panel boca abajo en el suelo o contra la pared, ni sobre objetos voluminosos.

No lo golpee ni lo someta a impactos nunca.

- 1 Retire la rejilla de entrada de aire.**
 - Deslice los dos interruptores de la rejilla hacia el centro al mismo tiempo y luego tire de ellos hacia arriba (consulte la fig. 5-11).
 - Levante la rejilla hasta un ángulo de unos 45° y retírela (consulte la fig. 5-12).
- 2 Retire las tapas de instalación en las cuatro esquinas**
 - Afloje los pernos, suelte la cuerda de las tapas de instalación y retírelas (consulte la fig. 5-13)
- 3 Instale el panel.**
 - Alinee correctamente el motor de oscilación del panel con las juntas de los tubos del cuerpo.
 - Fije los ganchos del panel en el motor de oscilación y sus lados opuestos a los ganchos del receptor de agua correspondiente. A continuación, cuelgue los otros dos ganchos del panel en los colgadores correspondientes del cuerpo.



PRECAUCIÓN

No enrolle el cableado del motor de oscilación en la esponja de sellado.

- Ajuste los cuatro tornillos del gancho del panel para mantener el panel horizontal, y atorníllelos al techo de manera uniforme.
 - Regule ligeramente el panel en la dirección de la flecha para ajustar el centro del panel al centro de la abertura del techo. Asegúrese de que los ganchos de las cuatro esquinas estén bien fijados.
 - Siga asegurando los tornillos debajo de los ganchos del panel hasta que el grosor de la esponja entre el cuerpo y la salida del panel se haya reducido a unos 4~6 mm. El borde del panel debe estar bien en contacto con el techo.
 - Si el espacio entre el panel y el techo sigue existiendo después de fijar los tornillos, debe volver a modificarse la altura de la unidad interior.
 - Puede modificar la altura de la unidad interior a través de las aberturas situadas en las cuatro esquinas del panel si la elevación de la unidad interior y la tubería de vaciado no se ve afectada.
- 4 Cuelgue la rejilla de entrada de aire en el panel y, a continuación, conecte el terminador del cable del motor de oscilación y el de la caja de control con los terminadores correspondientes del cuerpo, respectivamente.**
 - 5 Vuelva a colocar la rejilla de entrada de aire siguiendo el procedimiento en orden inverso.**
 - 6 Vuelva a colocar la tapa de instalación.**
 - Fije la cuerda de la cubierta de la tapa de instalación en el perno de la tapa de instalación.
 - Presione ligeramente la tapa de instalación en el panel.

6. CONEXIÓN DE LA TUBERÍA DE VACIADO

6.1 Instalación del tubo de vaciado de la unidad interior

- 1) La tubería de vaciado puede ser de PVC (diámetro exterior de 37~39 mm, diámetro interior de 32 mm).
- 2) Las partes interiores de la tubería de vaciado deben aislarse para evitar la condensación, y debe seleccionarse un aislamiento de la tubería con un grosor superior a 10 mm.
- 3) La tubería de la bomba de vaciado y la tubería de vaciado del cuerpo principal deben envolverse con el tubo de aislamiento de manera uniforme, y atarse con una banda tensora para obstruir la entrada de aire y la coagulación.
- 4) Evite el reflujo del agua hacia el interior de la unidad durante el apagado, la tubería de vaciado debe colocarse hacia abajo y vaciar el agua hacia el exterior (lado de vaciado), la pendiente de la tubería de vaciado debe ser superior a (1/100), sin saliente y sin que se quede el agua (consulte la fig. 6-1 a).
- 5) Al conectar la tubería de vaciado, no arrastre la tubería que tiraría de la unidad principal. Para ello, disponga puntos de apoyo a intervalos de entre 0,8 y 1,0 metro para evitar que la tubería se doble (consulte la fig. 6-1 b).
- 6) Cuando conecte una tubería de vaciado alargada, aplique un tubo protector para envolver sus partes interiores a fin de asegurar que la parte alargada esté bien conectada.
- 7) En caso de que la salida de la tubería de vaciado esté más arriba que la tubería de conexión de bombeo del cuerpo principal, la tubería de vaciado debe colocarse verticalmente hacia arriba utilizando el conjunto de conexión de la salida de agua para doblarla verticalmente, y la altura de la tubería de vaciado debe ajustarse a la superficie de la bandeja de descongelación a no más de 1000 mm, ya que, de lo contrario, podría haber demasiado reflujo durante el apagado, lo que llevaría a un desbordamiento (consulte la fig. 6-2).
- 8) En función de las necesidades reales, doblar las tuberías y utilizar el conjunto de conexión de la salida de agua en la caja de terminales para la disposición de las tuberías.



PRECAUCIÓN

Las juntas del sistema de vaciado deben sellarse para evitar fugas de agua.

- 9) La altura desde el suelo hasta el extremo de la tubería de vaciado o la parte inferior de la ranura de vaciado debe ser superior a 50 mm. No sumerja en agua el extremo de la tubería de vaciado ni la parte inferior de la ranura de vaciado. Cuando vacíe el líquido condensado a la canalización, doble la tubería de vaciado a un hidrosello en forma de U para evitar el hedor transmitido por la tubería de vaciado al interior.



NOTA

Todas las imágenes de este manual son solo para fines explicativos. Pueden diferir ligeramente del aparato de aire acondicionado que haya comprado (según el modelo). Prevalecerá la forma real.

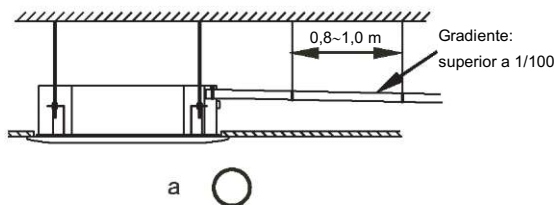

a ○

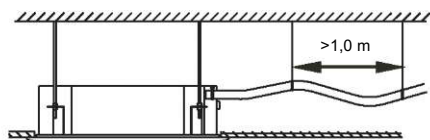

b ✕

Fig. 6-1

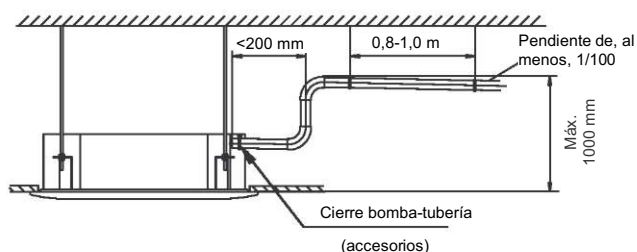

Fig. 6-2

6.2 Prueba de vaciado

- Compruebe que la tubería de vaciado no esté obstruida
- Las viviendas de nueva construcción deben someterse a esta prueba antes de revestir el techo.

1. Retire la tapa de prueba, y guarde unos 2000 ml de agua en el receptor de agua a través del tubo de almacenamiento (consulte el gráfico 19).

2. Encienda el aparato de aire acondicionado y hágalo funcionar en el modo «COOLING» (refrigeración). Escuche el sonido de la bomba de vaciado. Compruebe si el agua se descarga bien (se permite un retardo de 1 min antes de la descarga, según la longitud de la tubería de vaciado), y compruebe si hay fugas de agua en las juntas.

ADVERTENCIAS: Si se produce alguna avería, repárela de inmediato.

3. Pare el aparato de aire acondicionado durante unos minutos y compruebe si está todo bien. Si la manguera de vaciado se encuentra en un lugar poco adecuado, el desbordamiento de agua hará que la luz indicadora de alarma parpadee (tanto en el caso de refrigeración y calefacción como en el caso de solo refrigeración), incluso la fuga de agua del receptor de agua.

4. Compruebe si la bomba de vaciado vacía el agua inmediatamente cuando suena la alarma de nivel alto de agua. Si el nivel de agua no puede bajar hasta el nivel de agua limitado, el aparato de aire acondicionado se detendrá. Vuelva a encenderlo hasta que se apague y vacíe toda el agua.

5. Desconecte la alimentación y vacíe el agua.

- El tapón de vaciado se utiliza para vaciar el recipiente de agua para el mantenimiento del aparato de aire acondicionado. Déjelo siempre en su sitio durante el funcionamiento del aparato de aire acondicionado para evitar fugas.

7. CABLEADO



PRECAUCIÓN

El aparato de aire acondicionado debe utilizar una fuente de alimentación independiente con tensión nominal.

La fuente de alimentación externa del aparato de aire acondicionado debe tener cableado a tierra, conectado al cableado a tierra de la unidad interior y exterior.

El trabajo de cableado debe ser realizado por personas cualificadas de acuerdo con el dibujo del circuito.

De acuerdo con la normativa nacional, se incorporará al cableado fijo un dispositivo de desconexión multipolar a una distancia de separación de al menos 3 mm en todos los polos y un dispositivo de corriente residual (RCD, por sus siglas en inglés) con una corriente nominal superior a 30 mA.

El aparato se instalará de acuerdo con las normas nacionales de cableado.

Asegúrese de ubicar bien el cableado de alimentación y el cableado de señal para evitar perturbaciones cruzadas.

No encienda la alimentación hasta que haya llevado a cabo la comprobación de forma cuidadosa después del cableado.



NOTA

Observación según la Directiva CEM 2004/108/CE

Para evitar impresiones de parpadeo durante la puesta en marcha del compresor (proceso técnico), se aplican las siguientes condiciones de instalación.

- 1 La conexión eléctrica para el aparato de aire acondicionado debe realizarse en la distribución eléctrica principal. La distribución tiene que ser de baja impedancia, normalmente la impedancia requerida llega a un punto fusible de 32 A.
- 2 No hay que conectar ningún otro equipo a esta línea de alimentación .
- 3 Para obtener información detallada sobre la aceptación de la instalación, consulte a su proveedor de energía si se aplican restricciones para productos como lavadoras, aparatos de aire acondicionado u hornos eléctricos.
- 4 Para obtener información sobre la potencia del aparato de aire acondicionado, consulte la placa de características del producto.
- 5 Para cualquier consulta, póngase en contacto con su distribuidor local.

7.1 Conexión del cable

- Desmante los pernos de la tapa (si no hay tapa en la unidad exterior, desmante los pernos de la placa de mantenimiento y tire de ella en el sentido de la flecha para desmontar la placa de protección).
- Conecte los cables de conexión a los terminales identificados con sus respectivos números en el bloque de terminales de las unidades interior y exterior.
- Vuelva a instalar la tapa o la placa de protección.

■ Tabla 7-1

FLUJO DE AIRE (m ³ /h)		1020~2380
POTENCIA	FASE	monofásico
	TENSIÓN Y FRECUENCIA	220-240 V~ 50 Hz
DISYUNTOR/FUSIBLE (A)		15/15
CABLEADO DE ALIMENTACIÓN DE LA UNIDAD INTERIOR (mm ²)	SIN CALEFACCIÓN AUXILIAR ELÉCTRICA	2,5
	CALEFACCIÓN AUXILIAR ELÉCTRICA	4,0
CABLEADO DE TIERRA (mm ²)		2,5

La referencia del tipo de cable de alimentación es H05RN-F o superior.

7.2 Figura de cableado

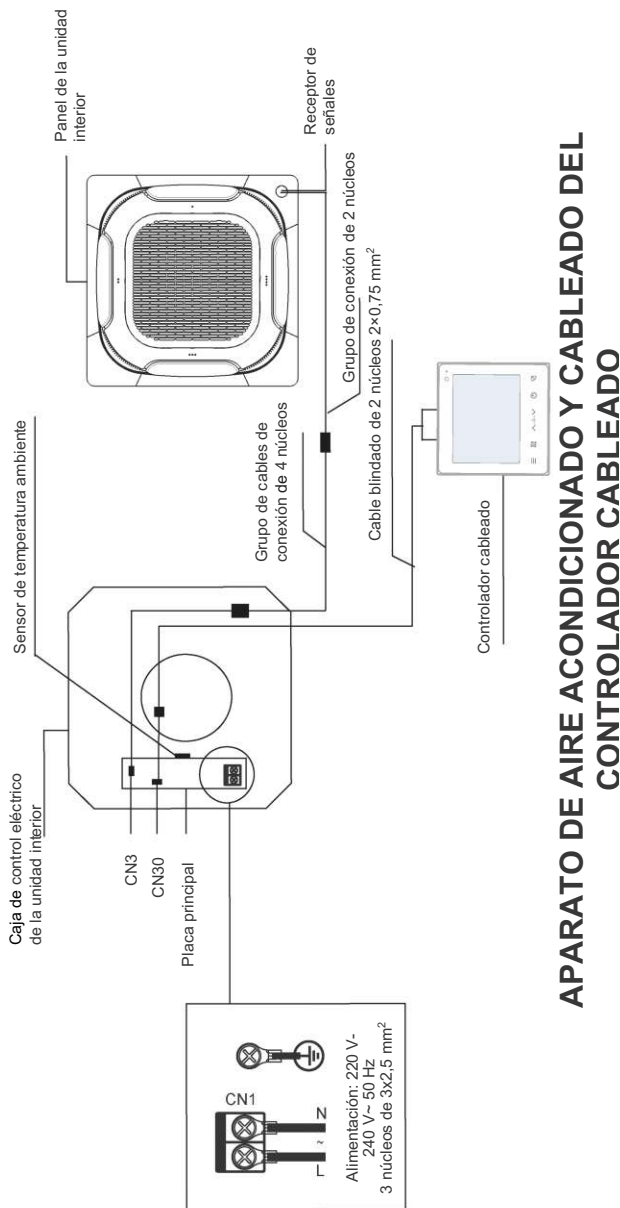

8. FUNCIONAMIENTO DE PRUEBA

- El funcionamiento de prueba debe realizarse una vez finalizada toda la instalación.
- Confirme los siguientes puntos antes del funcionamiento de prueba:
 - Las unidades interior y exterior están instaladas de forma segura.
 - La colocación de tubos y el cableado se han finalizado correctamente.
 - Se comprueba la estanqueidad del sistema de tuberías de agua. El vaciado no tiene obstáculos.
 - El aislamiento térmico funciona bien.
 - El cableado de tierra está conectado correctamente.
 - Se ha registrado la longitud de la tubería.
 - La tensión de alimentación se ajusta a la tensión nominal del aparato de aire acondicionado.
 - No hay obstáculos en la salida y entrada de las unidades exterior e interior.
 - El aparato de aire acondicionado se precalienta al conectar la alimentación.
- De acuerdo con los requisitos del usuario, instale la estructura del controlador remoto donde la señal del controlador remoto pueda llegar sin problemas a la unidad interior.
- Funcionamiento de prueba

Ajuste el aparato de aire acondicionado en el modo REFRIGERACIÓN con el controlador remoto y compruebe los siguientes puntos. Si se produce alguna avería, resuélvala según el capítulo «Solución de problemas» del Manual del usuario.

- Si el interruptor del controlador remoto funciona bien.
- Si los botones del controlador remoto funcionan bien.
- Si la rejilla de flujo de aire se mueve con normalidad.
- Si la temperatura ambiente está bien ajustada.
- Si el indicador se enciende con normalidad.
- Si los botones del temporizador funcionan bien.
- Si el vaciado es normal.
- Si hay vibraciones o ruidos anormales durante el funcionamiento.
- Si el aparato de aire acondicionado calienta de forma eficaz en el caso del tipo CALEFACCIÓN/REFRIGERACIÓN.



NOTA

Si el cable de alimentación está dañado, el fabricante, su servicio técnico o una persona con cualificación similar deben sustituirlo para evitar riesgos.



PRECAUCIÓN

Una función de protección impide que el aparato de aire acondicionado se active durante aproximadamente 3 minutos cuando se reinicia justo después de apagarlo.

MD22I-123F-EN

16126200001084 V.F

frigicoll

OFICINA CENTRAL
Blasco de Garay, 4-6
08960 Sant Just Desvern
Barcelona
Tel. 93 480 33 22
<http://www.frigicoll.es>

BUREAU CENTRAL
Parc Silic-Immeuble Panama
45 rue de Villeneu
94150 Rungis
Tél. +33 9 80 80 15 14
<http://www.frigicoll.es>